

DOREL U.K.
Imperial Place 4
Maxwell Road
Borehamwood
Hertfordshire WD6 1JN
UNITED KINGDOM

DOREL FRANCE S.A.S.
Z.I. - 9 bd du Poitou
BP 905
49309 Cholet Cedex
FRANCE

DOREL GERMANY
Augustinusstraße 9 c
D-50226 Frechen-Königsdorf
DEUTSCHLAND

DOREL POLSKA
Ul. Legnicka 84/86
41-503 Chorzow
POLAND

DOREL BELGIUM
BITM Brussels
International Trade Mart
Atomiumsquares 1, BP 177
1020 Brussels
BELGIQUE / BELGIE

DOREL NETHERLANDS
Postbus 6071
5700 ET Helmond
NEDERLAND

DOREL HISPANIA S.A.
C/Pare Rodés n°26
Torre A 4°
Edificio Del Llac Center
08208 Sabadell (Barcelona)
ESPAÑA

DOREL ITALIA S.P.A.
a Socio Unico
Via Verdi, 14
24060 Telgate (Bergamo)
ITALIA

DOREL PORTUGAL
Rua Pedro Dias, 25
4480-614 Rio Mau (VDC)
PORTUGAL

DOREL SWITZERLAND S.A.
Chemin de la Colice 4
1023 Crissier
SWITZERLAND / SUISSE



DRU1267A16

www.maxi-cosi.com

Pebble Plus

45-75 cm / max. 12 kg



Pebble Plus - 2wayFix



EN
Congratulations on your purchase.
For the maximum protection and comfort of your child, it is essential that you read through the entire manual carefully and follow all instructions.

DA
Tillykke med købet.
Det er af afgørende betydning at læse hele brugsanvisningen omhyggeligt igennem og at følge anvisningerne i denne for at opnå maksimal beskyttelse og optimal komfort for dit barn.

SV
Gratulerar till köpet!
För ett maximalt skydd och en optimal komfort för din baby är det nödvändigt att läsa igenom hela bruksanvisningen och följa den.

NO
Gratulerer med ditt kjøp!
For maksimal beskyttelse og optimal komfort for barnet ditt, er det meget viktig at hele bruksanvisningen leses gjennom og følges opp nøye.



FI
Onnittelut hankinnastasi.
Lapsesi parhaan mahdollisen turvallisuuden ja optimaalisen mukavuuden kannalta on erittäin tärkeää, että luet koko käyttöohjeen huolellisesti ja noudatat sitä.

TR
Seçtiğiniz ürünü için sizi tebrik ederiz.
Bebeğiniz için en iyi koruma ve en iyi konfor için kullanım kılavuzunun tamamını dikkatlice okuyup buna uymanız son derece önemlidir.

EL
Συγχαρητήρια για την αγορά σας.
Για μέγιστη προστασία και άνεση του παιδιού σας, πρέπει να διαβάσετε προσεκτικά ολόκληρο το εγχειρίδιο και να ακολουθήσετε όλες τις οδηγίες.

HU
Gratulálunk Önnek, amiért termékünket választotta!
Gyermeke maximális biztonságáért és kényelme érdekében elengedhetetlen, hogy alaposan végigolvasa a használati utasítást, és kövesse a benne lévő utasításokat.

CS
Blahopřejeme vám k vašemu nákupu.
Aby byla zajištěna maximální ochrana a pohodlí vašeho dítěte, je nutné, abyste si pročetli celou tuto příručku a řídili se všemi pokyny.

ET
Õnnitleme teid ostu puhul.
Lapse maksimaalse kaitse ja mugavuse nimel on oluline, et te loeksite kogu juhendi hoolikalt läbi ning järgiksite kõiki juhiseid.

SL
Čestitamo vam ob nakupu.
Za največjo zaščito in udobje vašega otroka, je bistveno, da pazljivo preberete celoten priročnik in upoštevate vsa navodila.



RU

Поздравляем Вас с покупкой. Чтобы обеспечить максимальную защиту и комфорт Вашего ребенка, существенно важно, чтобы Вы тщательно прочитали все руководство и следовали всем инструкциям.

BG

Поздравяваме Ви за покупката Ви. За да постигнете максимална защита и удобство за Вашето дете, е важно да прочетете внимателно упътването за употреба и да следвате всички инструкции.

HR

Čestitamo vam na kupnji. Da biste djetetu zajamčili maksimalnu zaštitu i udobnost, morate pažljivo pročitati cijeli priručnik i slijediti sve upute.

UK

Вітаємо із вдалим придбанням. Для максимальної безпеки і комфорту Вашої дитини, необхідно дуже уважно ознайомитись з цією інструкцією та ретельно дотримуватись її при подальшому використанні виробу.

SK

Blahoželáme k nákupu. Aby vaše dieťa malo maximálnu ochranu a pohodlie, je potrebné prečítať si pozorne celú príručku a dodržiavať všetky pokyny.

KO

부모님께 아이의 안전과 편의를 위해 제품에 동봉된 사용설명서를 주의 깊게 읽어주시고 따라주시기 바랍니다. 오리지널 사용설명서의 내용이 부족하거나 멕시코시 펄에 대하여 보다 자세한 내용이 필요할 경우 본 사용설명서가 도움이 될 것입니다.

JA

このたびはご購入いただきありがとうございます。お子様を危険から守り、できる限り快適な空間を整えていただくため、マニュアル全体を熟読し、注意事項は必ずお守りください。

HE

השדחה השיכרה לע וניתוכר. דדליל תילמיטפוא תוחונו תילמיסקמ תוחיטב חיטבהל ידכ יפ לע לועפלו תוארוחה דירדמ לכ תא ויועב אורקל יחרכה תוארוחה לכ

AR

نهنك على الشراء. لتوفير أقصى حد من الحماية والراحة لطفاك، مهم جدا أن تقرأ جيدا ويتمعن كل تعليمات الاستعمال وأن تعمل وفقا لها.

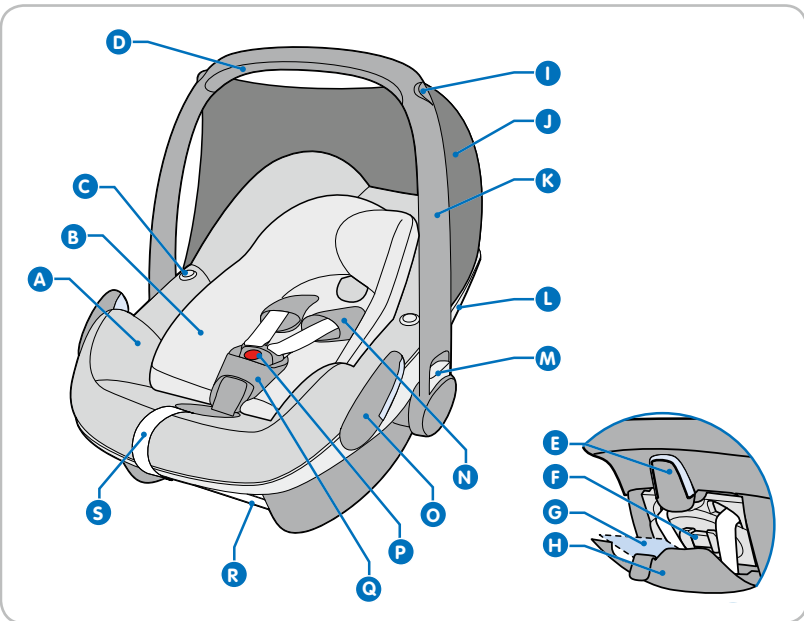

السلامة

هام

احتفظ بهذه الإرشادات للرجوع إليها في المستقبل.

إرشادات عامة لكروسي Pebble Plus

1. أنت مسؤول شخصياً عن سلامة طفلك في جميع الأوقات.
2. لا تقم مطلقاً بحمل طفلك على ركبتيك أثناء القيادة.
3. لا تستخدم كروسي Pebble Plus لأكثر من 5 سنوات.
4. لا تستخدم المنتجات المستعملة التي يكون تاريخها غير معروف.
5. استبدل كروسي Pebble Plus بعد وقوع أي حادث.
6. اقرأ دليل الإرشادات هذا بعناية واحتفظ به في حجرة التخزين في كروسي Pebble Plus.
7. لا تستخدم ملحقات أو قطع غيار إلا المبيعة أو المعتمدة من قبل الشركة المصنعة. فقد يشكل استخدام ملحقات أخرى خطراً.
8. لا تستخدم كروسي Pebble Plus بدون الغطاء.

تحذير: لا تقم بإجراء أي تغييرات على كروسي Pebble Plus على الإطلاق، فقد يؤثر ذلك على أداء مقعد السيارة ويجعله غير آمن.

كروسي Pebble Plus وطفلك

1. لا تترك طفلك دون مراقبة أبداً.
2. قم دائماً بتأمين طفلك بحزام حمالة الأمان.
3. قبل كل استخدام، تأكد من عدم تلف حمالة الأمان أو التوائها.
4. تأكد من أنه لا يمكن إدخال أكثر من إصبع واحد بين حمالة الأمان وطفلك (1 سم). وإذا كانت هناك مساحة أكبر من 1 سم، قم بإحكام شد حزام الحمالة أكثر.
5. لا تستخدم وسادة الدعم في كروسي Pebble Plus إلا عندما تكون أحزمة الكتف في أدنى وضع.

تحذير: لا تضع كروسي Pebble Plus أبداً على سطح مرتفع (مثل طاولة أو كرسي).

- A** الغطاء (نسيج)
- B** وسادة دعم للطفل حديث الولادة
- C** زر ضاغط لتحرير Pebble Plus من عربة الطفل
- D** مقبض مريح
- E** مشبك حزام لجزء الكتف من الحزام
- F** أحزمة كتف قابلة لتعديل ارتفاعها
- G** دليل الإرشادات
- H** حجرة التخزين
- I** مشبك صغير لشد مظلة الشمس بإحكام
- J** مظلة شمس (مدمجة)
- K** مقبض حمل
- L** غطاء تخزين متحرك بمظلة الشمس
- M** زر ضاغط لضبط مقبض الحمل
- N** أحزمة كتف مع حشيات أحزمة قابلة للتعلم
- O** مشبك حزام لجزء ربط الحزام عند الوسط
- P** مشبك للحزام
- Q** سير جلدي متشعب مع حشية حزام
- R** قضبان تركيب للتثبيت في الاتجاهين (2wayFix)
- S** سير جلدي يتشاد الحزام

INDEX



6



17



EN 22

SL 62

DA 26

RU 66



8



18

SV 30

BG 70

NO 34

HR 74



14



19

FI 38

UK 78

TR 42

SK 82

EL 46

KO 86

HU 50

JA 90

CS 54

HE 97

ET 58

AR 101

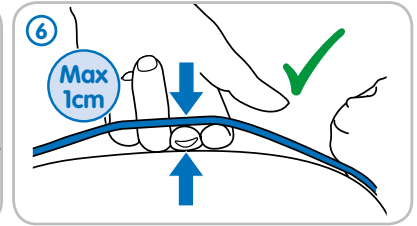
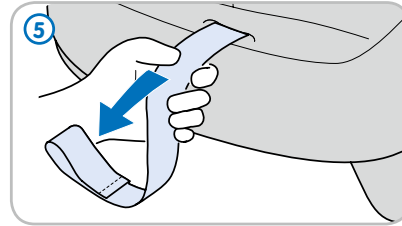
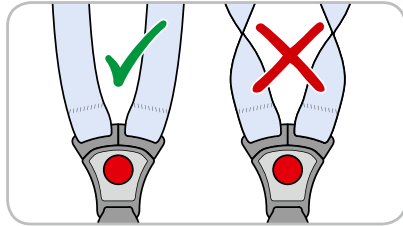
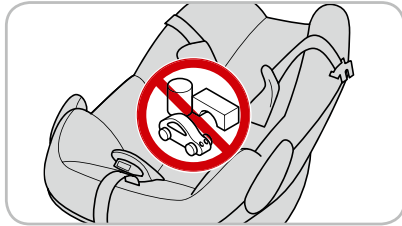
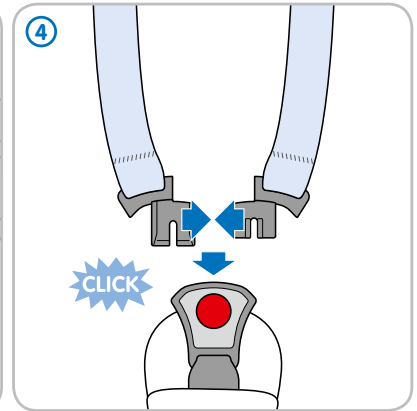
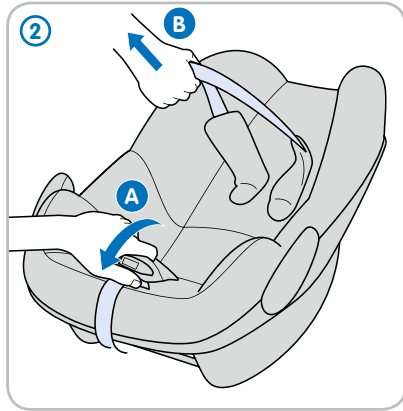
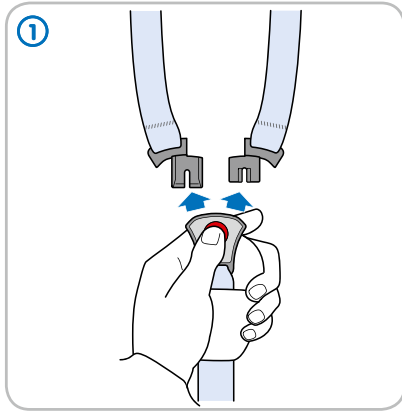

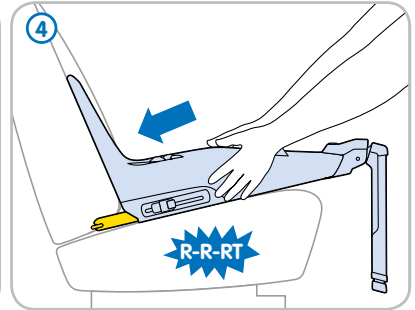
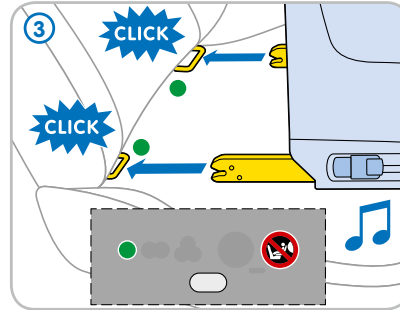
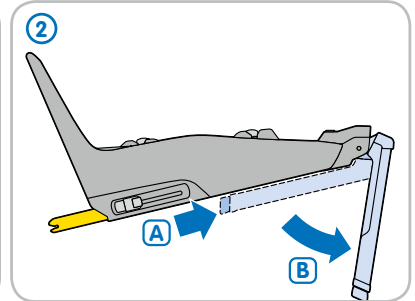
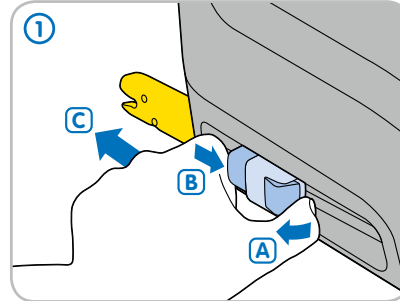
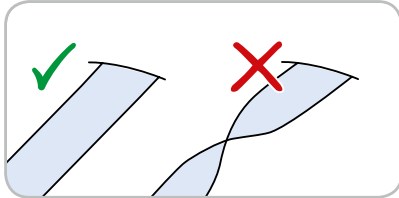
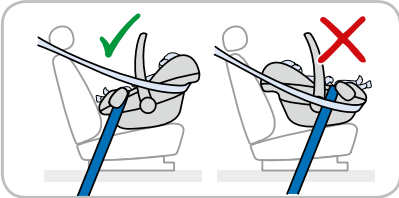
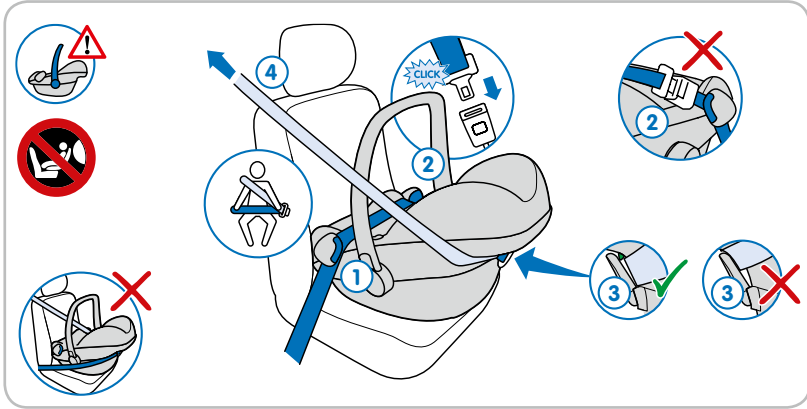

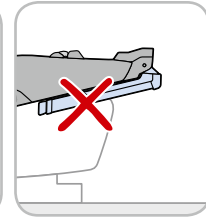
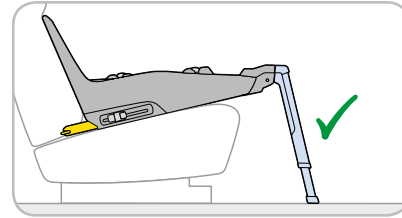
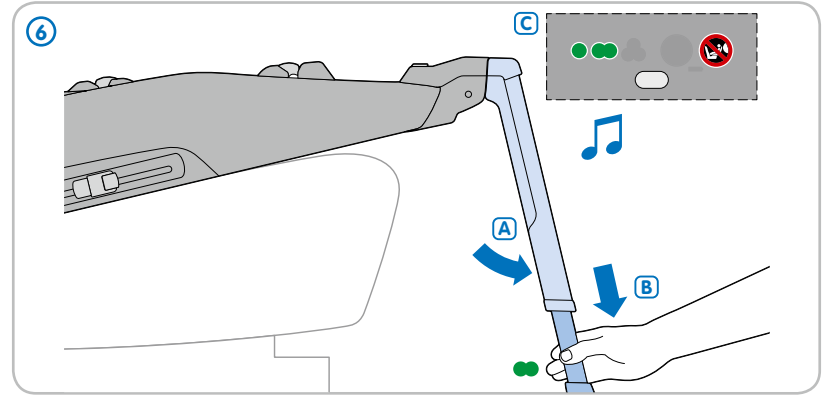
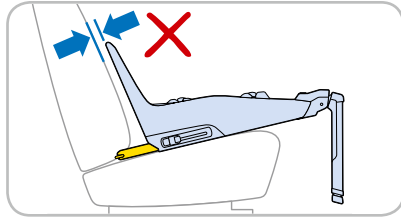
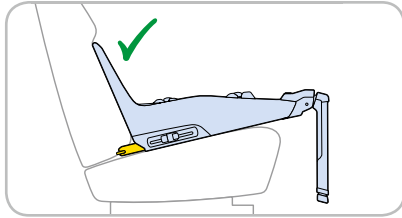
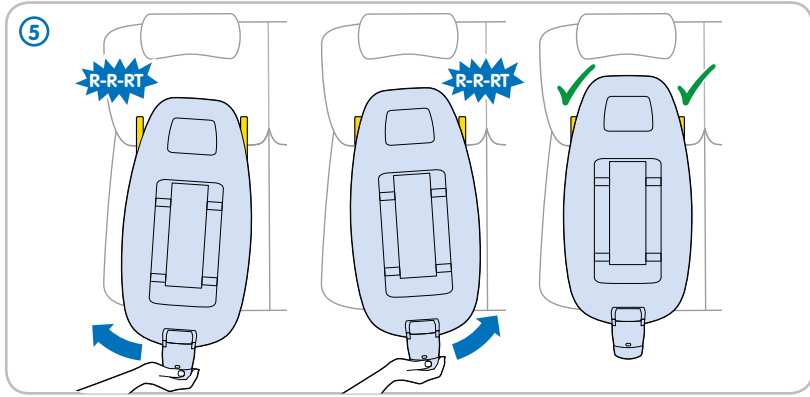

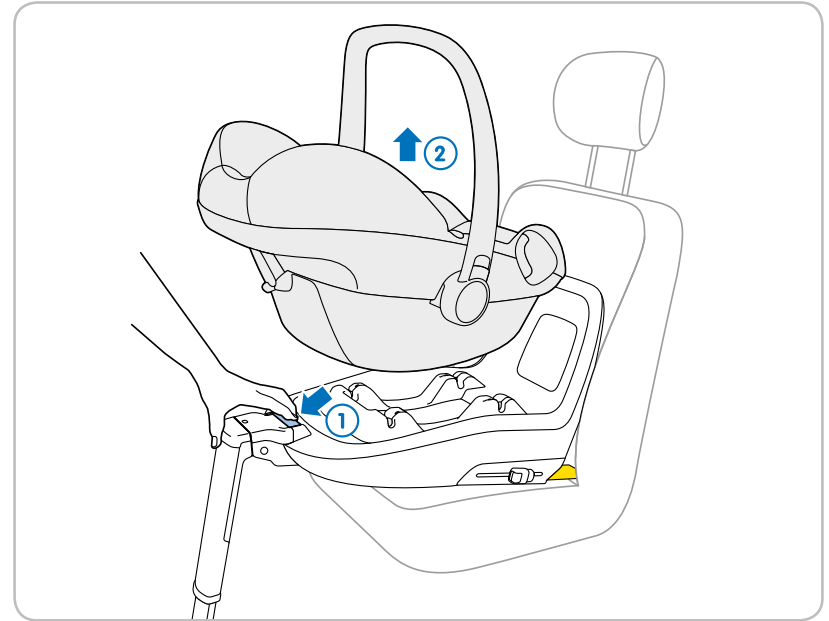
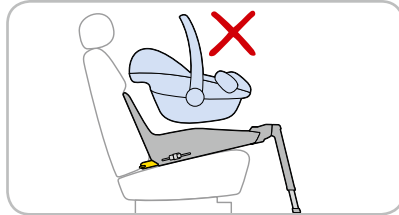
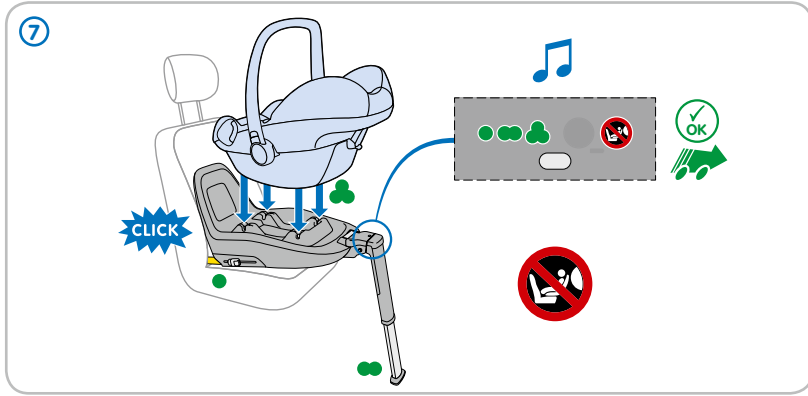

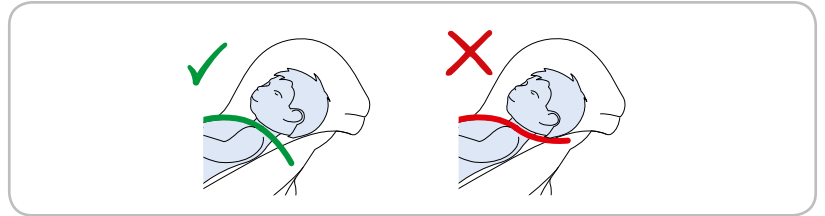
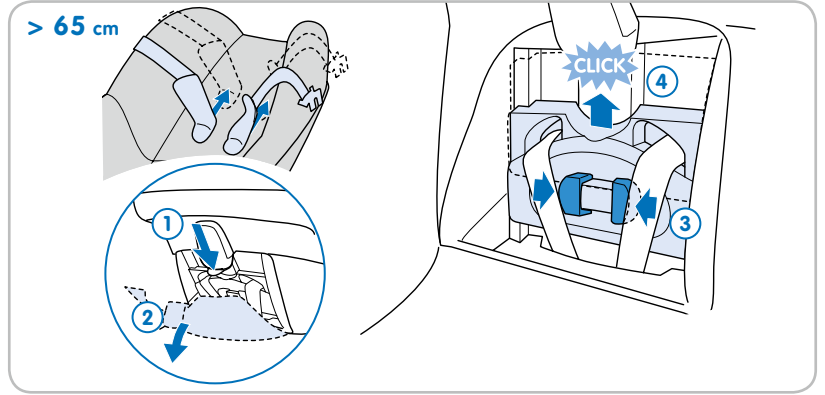
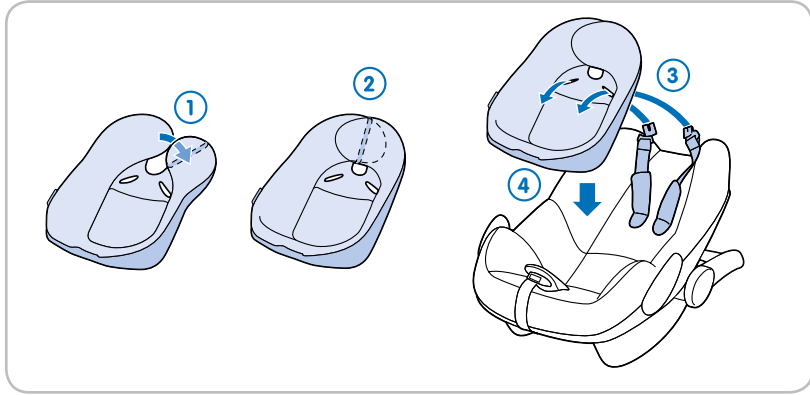

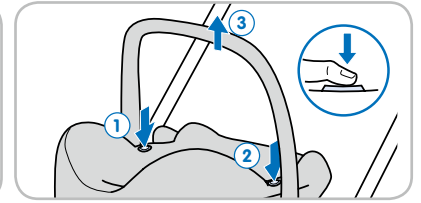
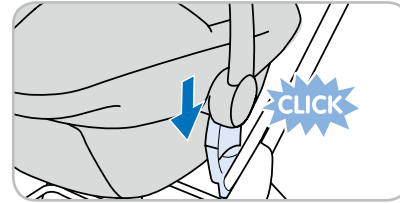
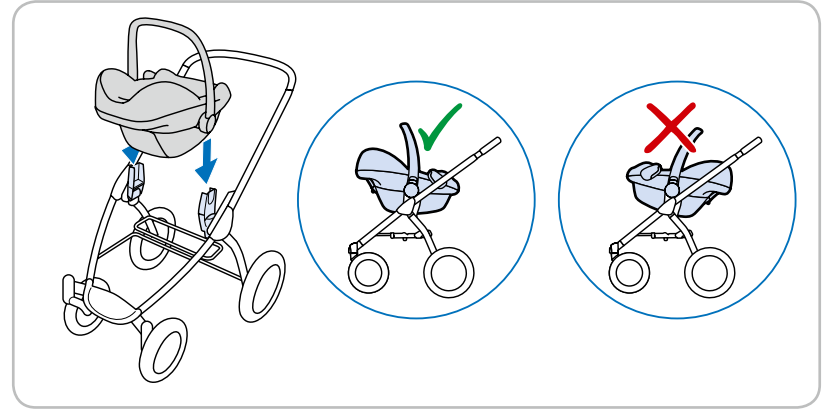
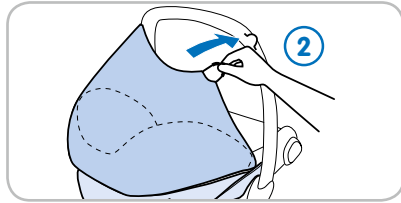
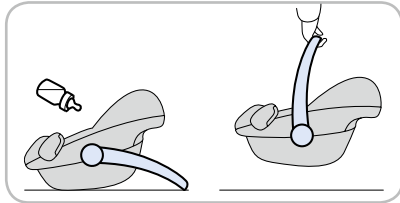
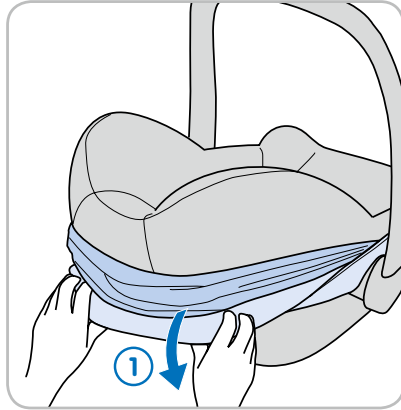
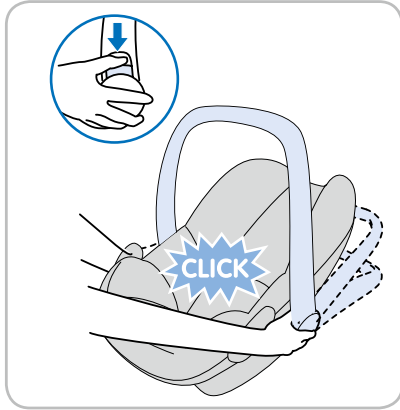

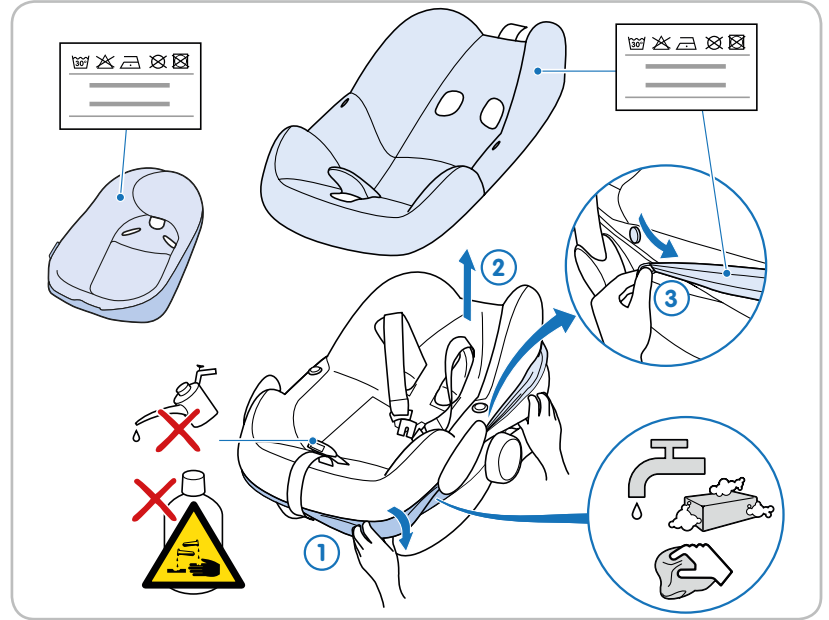
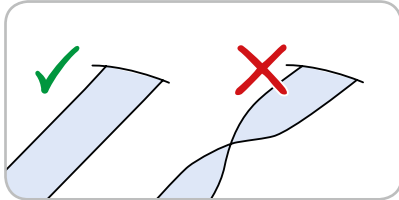
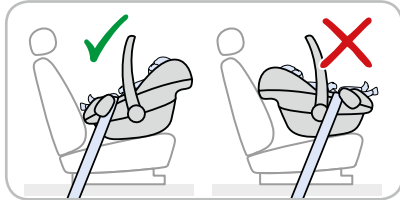
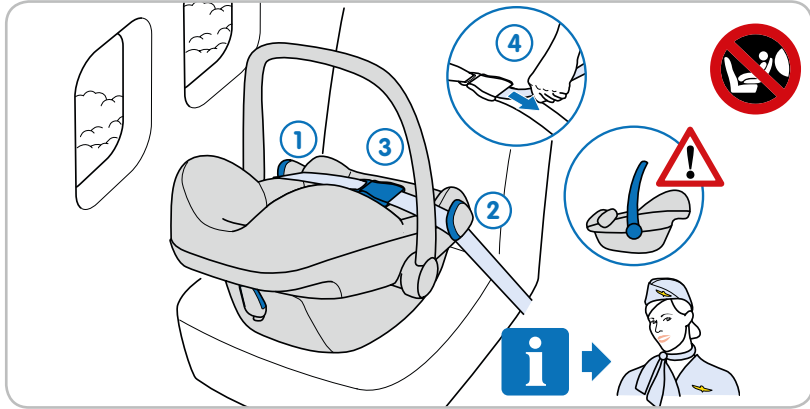

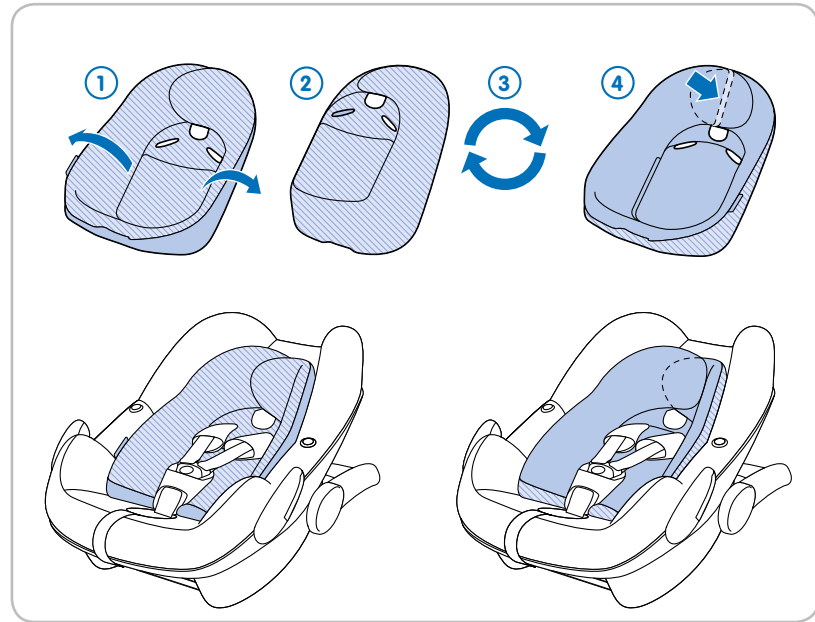
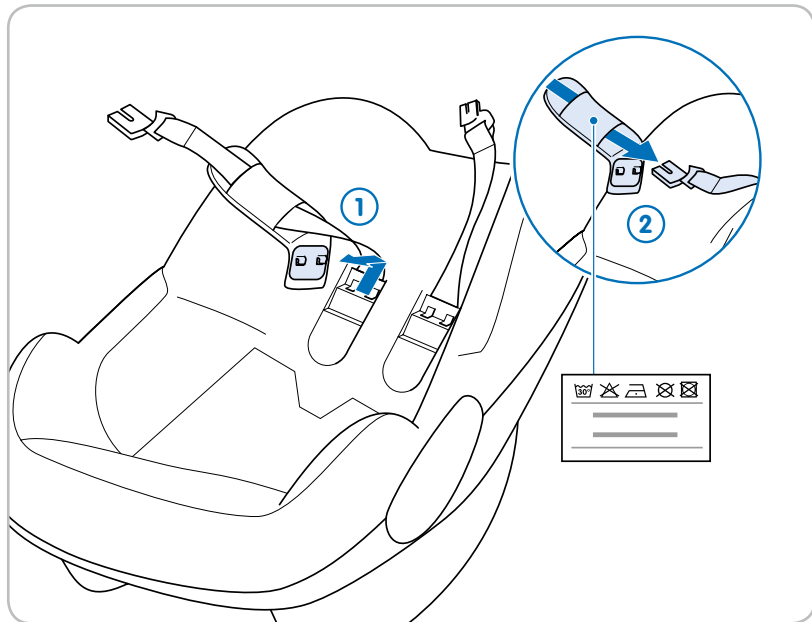



EN

important

Keep these instructions for future reference.

- A** Cover (fabric)
- B** Support pillow for newborn child
- C** Push button for releasing Pebble Plus from pushchair
- D** Ergonomic handle
- E** Belt hook for shoulder part of belt
- F** Height adjustment shoulder belts
- G** Instruction manual
- H** Storage compartment
- I** Small hook for clamping sun canopy
- J** Sun canopy (built-in)
- K** Carrying handle
- L** Storage flap sun canopy
- M** Push button for adjusting carrying handle
- N** Shoulder belts with removable belt pads
- O** Belt hook for lap part of belt
- P** Belt buckle
- Q** Crotch strap with belt pad
- R** Mounting bars for 2wayFix
- S** Belt tensioner strap

Safety

Pebble Plus general instructions

1. You are personally responsible for the safety of your baby at all times.
2. Never hold your baby on your lap when driving.
3. Do not use the Pebble Plus for more than 5 years.

4. Do not use second-hand products where the history is unknown.
5. Replace the Pebble Plus after an accident.
6. Read this instruction manual carefully and keep it in the storage compartment in the Pebble Plus.
7. Only use accessories or spare parts sold or approved by the manufacturer. Using other accessories could be dangerous.
8. Do not use the Pebble Plus without the cover.

WARNING: Do not make any changes to the Pebble Plus whatsoever, as this could affect the performance of the car seat and render it unsafe.

Pebble Plus and your baby

1. Never leave your baby unattended.
2. Always secure your baby with the harness belt.
3. Before every use, make sure the harness is not damaged or twisted.
4. Make sure you can fit no more than one finger between the harness and your baby (1cm). If there is more space than 1 cm, tighten the harness belt further.
5. Only use the support pillow of the Pebble Plus when the shoulder belts are in the lowest position.

WARNING: Never place the Pebble Plus on an elevated surface (such as a table or chair).

Pebble Plus car use

1. Always check to make sure the car seat can be installed properly in your car before purchasing it.
2. Make sure the fold-down rear seat is locked into position.
3. Prevent the Pebble Plus from becoming trapped or weighed down by luggage, seats and/or slamming doors.
4. Make sure that all luggage and other objects are secure.
5. The safest place for your baby is the rear of your vehicle, however if you need to install the Pebble Plus in the front passenger seat, please ensure that any airbag is deactivated.
6. Only use a forward-facing seat that is fitted with a 3-point safety belt that complies with the ECE R16 standard.
7. Make sure the car safety belt buckle runs in a straight line and stays below the belt hook of the Pebble Plus.
8. The car safety belt must be threaded tight along all blue markings. For a proper installation, check the instruction in this manual and the sticker on the side of the Pebble Plus.
9. Always cover the Pebble Plus when exposed to direct sunlight in the car. Otherwise, the cover, metal and plastic parts could become too hot for your child's skin.

WARNING: Install the Pebble Plus only rearward-facing in the car.

Pebble Plus in aeroplanes

- Installation of the Pebble Plus on an aircraft seat differs from the installation on a car seat.
- Installing the Pebble Plus with a 2-point safety belt is only allowed when used in an aircraft.
- In an aircraft, the Pebble Plus may only be used on forward-facing passenger seats.
- The belt buckle must not be positioned within the belt guiding of the Pebble Plus. Otherwise a safe attachment does not exist.
- The Pebble Plus must remain belted on the aircraft seat, even when unoccupied.
- The Pebble Plus is only for use on an aircraft seat authorized by the airline.
- The safety of your child for not complying with the installation and instruction manual is not guaranteed.

Pebble Plus maintenance instructions

1. The cover, cushions and belt pads of the Pebble Plus can be removed in order for these to be cleaned. They can be machine-washed. The flexible plastic edge can be cleaned with water, soap and a soft cloth.
2. Only use the official cover as this is an integral part of the safety.
3. Keep the Pebble Plus clean. Do not use lubricants or aggressive cleaning agents.



EN

Environment

Keep all plastic packaging materials out of reach of your child to avoid the risk of suffocation.

For environmental reasons, when you have stopped using this product, we ask that you dispose of the product in the proper waste facilities in accordance with local legislation.

Questions

If you have any questions, contact your local Maxi-Cosi retailer (see www.maxi-cosi.com for contact information). Make sure that you have the following information on hand:

- Serial number at the bottom of the orange ECE sticker;
- Make and type of car and carseat position on which the Pebble Plus is used;
- Age, height and weight of your child.

Warranty

Our 24 months warranty reflects our confidence in the high quality of our design, engineering, production and product performance. We confirm that this product was manufactured in accordance with the current European safety requirements and quality standards which are applicable to this product, and that this product is free from defects on materials and workmanship at the time of purchase. Under the conditions mentioned herein, this warranty may be invoked by consumers in the countries where this product has been sold by a subsidiary of the Dorel Group or by an authorized dealer or retailer.

Our 24 months warranty covers all manufacturing defects in materials and workmanship when used in normal conditions and in accordance with our user manual for a period of 24 months from the date of the original retail purchase by the first end-user customer. To request repairs or spare parts under our warranty for defects in materials and workmanship you must present your proof of purchase, made within the 24 months preceding the service request.

Our 24 months warranty does not apply to defects caused by normal wear and tear, damage caused by accidents, abusive use, negligence, fire, liquid contact or other external cause, damage which is the consequence of failing to comply with the user manual, damage caused by use with another product, damage caused by service by anyone who is not authorized by us, or if the product is stolen or if any label or identification number has been

removed from the product or has been changed. Examples of normal wear and tear include wheels and fabric worn down by regular use and the natural breakdown of colors and materials due to normal aging of the product.

What to do in case of defects:

Should problems or defects arise, your first point of contact is the authorized dealer or retailer recognized by us. Our 24 months warranty is recognized by them⁽¹⁾. You must present your proof of purchase, made within the 24 months preceding the service request. It is easiest if you get your service request pre-approved by us. If you submit a valid claim under this warranty, we may request that you return your product to the authorized dealer or retailer recognized by us or that you ship the product to us in accordance with our instructions. We will pay for shipment and for return freight if all instructions are followed. Damage and/or defects neither covered by our warranty nor by the legal rights of the consumer and/or damage and/or defects with respect to products that are not covered by our warranty can be handled at a reasonable fee.

Rights of the consumer:

A consumer has legal rights pursuant to applicable consumer legislation, which may vary from country to country. The rights of the consumer under applicable national legislation are not affected by this warranty.

This warranty is provided by Dorel Netherlands. We are registered in The Netherlands under company number

17060920. Our trading address is Korendijk 5, 5704 RD Helmond, The Netherlands, and our postal address is P.O. Box 6071, 5700 ET Helmond, The Netherlands.

The names and address details of other subsidiaries of the Dorel group can be found on the last page of this manual and on our website for the brand concerned.

(1) Products purchased from retailers or dealers that remove or change labels or identification numbers are considered unauthorized. Products purchased from unauthorized retailers are also considered unauthorized. No warranty applies to these products since the authenticity of these products cannot be ascertained.



DA

VIGTIGT

Gem disse instruktioner til fremtidig reference.

- A** Dække (stof)
- B** Støttepude til spædbarn
- C** Trykknop til at frigøre Pebble Plus fra klapvogn
- D** Ergonomisk håndtag
- E** Selekrog til selens skulderdel
- F** Højdejustering af skulderseler
- G** Instruktionsmanual
- H** Opbevaringsrum
- I** Lille krog til fastgørelse af solskærm
- J** Solskærm (indbygget)
- K** Bærehåndtag
- L** Opbevaringsflap til solskærm
- M** Trykknop til justering af bærehåndtag
- N** Skulderseler med aftagelige selepuder
- O** Selekrog til selens nederste del
- P** Selespænde
- Q** Skridtrem med selepude
- R** Monteringsstænger til 2WayFix
- S** Strop til at stramme sele

Sikkerhed

Generelle instruktioner om Pebble Plus

1. Du er altid personligt ansvarlig for dit barns sikkerhed.
2. Dit barn må aldrig sidde på dit skød under kørsel.

3. Brug ikke Pebble Plus, hvis barnet er mere end fem år.
4. Anvend ikke brugte produkter, hvis du ikke kender brugshistorikken.
5. Efter en eventuel ulykke skal du udskifte Pebble Plus med en ny.
6. Læs denne instruktionsmanual omhyggeligt og gem den i opbevaringsrummet på Pebble Plus.
7. Brug kun ekstraudstyr eller reservedele, der sælges af eller er godkendt af producenten. Det kan være farligt at bruge andre former for ekstraudstyr.
8. Brug ikke Pebble Plus uden dække.

ADVARSEL: Lav ikke nogen som helst ændringer på Pebble Plus, da dette kan påvirke sædets funktionalitet og gøre det usikkert.

Pebble Plus og din baby

1. Lad aldrig din baby være uden opsyn.
2. Sørg altid for at sikre din baby med sikkerhedsselen.
3. Før brug skal du kontrollere, at selerne ikke er beskadigede eller snoede.
4. Kontroller, at der kun er plads til, at du kan komme én finger (1 cm) ind mellem din baby og selen. Hvis der er mere plads end 1 cm, skal du stramme sikkerhedsselen yderligere.
5. Brug kun støttepuden til Pebble Plus, hvis skulderselerne er i laveste position.

ADVARSEL: Anbring aldrig Pebble Plus et højt sted (f.eks. på et bord eller en stol).

DA



Brug af Pebble Plus i bil

1. Før køb skal du altid kontrollere, om barnestolen kan installeres korrekt i din bil.
2. Sørg for, at bagsæder, der kan køres ned, er låst i deres position.
3. Sørg for, at Pebble Plus ikke kan komme i klemme eller blive trykket af bagage, sæder og/eller døre, der lukkes.
4. Sørg for, at al bagage og andre genstande er godt sikret.
5. Det sikreste sted for din baby er på bagsædet af din bil, men hvis det er nødvendigt at installere Pebble Plus på forsædet, skal du sørge for at deaktivere eventuelle airbags.
6. Brug kun et fremadrettet sæde med en trepunkts sikkerhedssele, der er i overensstemmelse med ECE R16-standarden.
7. Sørg for, at bilens sikkerhedssele og spændet løber i en lige linje og er under selekrogen på Pebble Plus.
8. Bilens sikkerhedssele skal føres, så den sidder stramt ved alle de blå markeringer. For at få en korrekt installation skal du kontrollere instruktionerne i denne manual og på klistermærket på siden af Pebble Plus.
9. Tildæk altid Pebble Plus, hvis den eksponeres for direkte sollys i bilen. Ellers kan dækket samt metal- og plastikdele blive for varme for barnets hud.

ADVARSEL: Pebble Plus må kun installeres fremadrettet i bilen.

Pebble Plus i fly

- Installeringen af Pebble Plus på et flysæde er anderledes end installeringen på et bilsæde.
- Installeringen af Pebble Plus med topunkts sikkerhedssele er kun tilladt i fly.
- På fly må Pebble Plus kun anvendes på sæder, der er fremadrettede.
- Selespændet må ikke placeres inden for seleføringen for Pebble Plus. Ellers kan den ikke holdes sikkert på plads.
- På et flysæde skal Pebble Plus altid være fastspændt, også hvis den ikke er i brug.
- Pebble Plus må kun bruges på flysæder, der er godkendt hertil af flyselskabet.
- Der kan ikke garanteres for dit barns sikkerhed, hvis du ikke følger installations- og instruktionsmanualen.

Vedligeholdelsesinstruktioner for Pebble Plus

1. Dækket, puder og selepuder til Pebble Plus kan fjernes, hvis de skal rengøres. De kan maskinvaskes. Den bæjlige plastikkant kan rengøres med vand, sæbe og en blød klud.
2. Brug kun det originale dække, da dette er en integreret del af sikkerheden.
3. Sørg for, at Pebble Plus holdes ren. Brug ikke smøremidler eller meget stærke rengøringsmidler.

Miljø

Sørg for, at al indpakningsmateriale af plastik holdes uden for dit barns rækkevidde for herved at undgå kvælning.

Af miljømæssige hensyn beder vi dig om at bortskaffe dette produkt på den rette måde i henhold til den lokale lovgivning, når du er færdig med at bruge det.

Spørgsmål

Hvis du har spørgsmål, skal du kontakte din lokale Maxi-Cosi-forhandler (se www.maxi-cosi.com for kontaklinformationer). Kontroller, at du har følgende informationer parat:

- Serienummer, der står nederst på det orange ECE-mærkat;
- Bilmodel, biltype og placering i bilen for den anvendte Pebble Plus;
- Alder, højde og vægt af dit barn.

Garanti

Vores 24 måneders garanti afspejler vores tillid til den enestående kvalitet af vores design, konstruktion, produktion og produktets ydeevne. Vi bekræfter, at dette produkt er fremstillet i overensstemmelse med de nuværende europæiske sikkerhedskrav og kvalitetskrav, der gælder for dette produkt, og at dette produkt er fri for fejl i materialer og udførelse på tidspunktet for købet. Ifølge de heri nævnte betingelser kan denne garanti påberåbes af forbrugere i landene, hvor dette produkt er blevet solgt af et datterselskab i Dorel-gruppen eller af en autoriseret forhandler eller detailhandler.

Vores 24 måneders garanti dækker alle fabriksfejl i materialer og forarbejdning, når de anvendes under normale forhold og i overensstemmelse med vores brugsanvisning for en periode på 24 måneder fra datoen for det oprindelige detailkøb af den første slutbrugerkøber. For at anmode om reparation eller reservedele under garantien for defekter i materialer og forarbejdning, skal du fremlægge købsbeviset, der er udstedt inden for de 24 måneder forud for anmodningen om servicering.

Vores 24 måneders garanti dækker ikke skader forårsaget af normal slitage, skader forårsaget af ulykker, misbrug, uagtsomhed, brand, væskekontakt eller anden ekstern grund, skade som konsekvens af ikke at overholde brugsanvisningen, skade forårsaget af service fra enhver, der ikke er autoriseret af os, eller hvis produktet er blevet stjålet, eller hvis nogen mærkning eller identifikationsnummer er blevet fjernet eller ændret. Eksempler på

normal slitage omfatter hjul og stofslitage forårsaget af regelmæssig brug og den naturlige nedbrydning af farver og materialer i løbet af længere tid og brug.

Hvad skal man gøre i tilfælde af fejl:

Hvis der opstår problemer eller fejl, skal du først og fremmest kontakte den autoriserede forhandler eller den af os anerkendte detailhandler. Vores 24 måneders garanti anerkendes af dem⁽¹⁾. Du skal fremlægge købsbeviset, der er udstedt inden for de 24 måneder forud for anmodningen om servicering. Det er lettest, hvis du får din serviceanmodning forhåndsgodkendt af os. Hvis du fremsender et gyldigt krav under denne garanti, kan vi anmode dig om, at du returnerer dit produkt til den autoriserede forhandler eller den af os anerkendte detailhandler, eller at du sender produktet til os i henhold til vore instruktioner. I princippet betaler vi for forsendelse og for returfragten, hvis alle instruktioner er fulgt. Skader og/eller defekter, der hverken er dækket af vores garanti eller af forbrugersens juridiske rettigheder og/eller skader og/eller defekter med hensyn til produkter, der ikke er omfattet af vores garanti, kan behandles for et rimeligt gebyr.

Forbrugersens rettigheder:

En forbruger har juridiske rettigheder ifølge gældende forbrugerlovgivning, hvilket kan variere fra land til land. Forbrugersens rettigheder under gældende national lovgivning påvirkes ikke af denne garanti.

Denne garanti er udstedt af Dorel Netherlands. Vi er registreret i Holland under firmanummer 17060920. Vor handelsadresse er Korendijk 5, 5704 RD Helmond, Holland,

og vor postadresse er P.O.Box 6071, 5700 ET Helmond, Holland.

Navne og adresser på andre datterselskaber i Dorel-gruppen kan findes på den sidste side i denne vejledning og på vor hjemmeside for det pågældende produkt.

⁽¹⁾ Produkter købt fra detailhandlere eller forhandlere, der fjerner eller ændrer etiketter eller identifikationsnumre, betragtes som uautoriserede. Der ydes ingen garanti for disse produkter, da ægtheden af disse produkter ikke kan fastslås.

VIKTIGT

Spara dessa instruktioner för framtida bruk.

- A** Överdrag (tyg)
- B** Stödkudde för nyfödda barn
- C** Knapp för frigörning av Pebble Plus från barnvagn
- D** Ergonomiskt handtag
- E** Bälteskrok för bältets axeldel
- F** Höjdjustering av axelremmar
- G** Bruksanvisning
- H** Förvaringsfack
- I** Liten krok för att fästa soltak
- J** Soltak (inbyggt)
- K** Bärhandtag
- L** Förvaringsfack för soltak
- M** Knapp för justering av bärhandtag
- N** Axelremmar med avtagbar vaddering
- O** Bälteskrok för bältets höftdel
- P** Bältesspänne
- Q** Grenband med vadderat bälte
- R** Monteringsfästen för 2wayFix
- S** Band för att spänna bältet

Säkerhet

Allmänna instruktioner för Pebble Plus

1. Du ansvarar själv alltid för ditt barns säkerhet.
2. Håll aldrig ditt barn i knät när du kör.
3. Använd inte Pebble Plus i mer än 5 år.
4. Använd inte begagnade produkter om dess historia inte är känd.
5. Byt ut Pebble Plus efter en olycka.
6. Läs bruksanvisningen noggrant och förvara den i Pebble Plus förvaringsfack.
7. Använd endast tillbehör eller reservdelar som säljs eller godkänts av tillverkaren. Användning av andra tillbehör kan vara farlig.
8. Använd inte Pebble Plus utan överdrag.

VARNING: Gör inga som helst förändringar av din Pebble Plus eftersom det kan påverka bilstolens prestanda och göra den osäker.

Pebble Plus och ditt barn

1. Lämna aldrig ditt barn utan tillsyn.
2. Spänn alltid fast ditt barn med fyrpunktsbältet.
3. Kontrollera att bältet inte är skadat eller har snott sig före varje användning.
4. Se till att du inte får plats med mer än ett finger mellan bältet och ditt barn (1 cm). Dra åt bältet ytterligare om mellanrummet är större än 1 cm.
5. Använd endast Pebble Plus stödkudde när axelremmarna är i det nedersta läget.

VARNING: Placera aldrig Pebble Plus på en upphöjd plats (t.ex. ett bord eller en stol).

Pebble Plus i bilen

1. Kontrollera alltid att bilbarnstolen kan installeras i din bil innan du köper den.
2. Se till att det nedfällbara baksätet är i låst läge.
3. Se till att Pebble Plus inte fastnar eller tyngs av baggage, säten eller dörrar som stängs.
4. Se till att allt baggage och andra föremål är säkrade.
5. Den säkraste platsen för ditt barn är i bilens baksäte, men om du behöver installera Pebble Plus i framsätet, se till att airbagen är inaktiverad.
6. Använd endast en framåtvänd stol utrustad med trepunktsbälte som följer ECE R16-standard.
7. Kontrollera att bilbältesspännet går i en rak linje och förblir under Pebble Plus bältesspänne.
8. Bilens säkerhetsbälte ska spännas tätt längs de blå markeringarna. För korrekt installation, följ anvisningarna i bruksanvisningen och på etiketten på sidan av Pebble Plus.
9. Täck alltid över Pebble Plus när den exponeras för direkt solljus i bilen, annars kan överdrag, metall- och plastdelar bli för varma för ditt barns hud.

VARNING: Installera endast Pebble Plus bakåtvänd i bilen.

Pebble Plus i flygplan

- Installation av Pebble Plus i ett flygplanssäte skiljer sig från installationen i ett bilsäte.
- Installation av Pebble Plus med ett tvåpunktsbälte är endast tillåtet vid användning i ett flygplan.
- I ett flygplan kan Pebble Plus endast användas i framåtvända passagerarsäten.
- Bältesspännet får inte placeras inom Pebble Plus bältesfäste, då finns ingen säker fastsättning.
- Pebble Plus ska alltid vara fastspänd i flygplanssätet, även om den är tom.
- Pebble Plus ska endast användas på ett flygplanssäte som godkänts av flygbolaget.
- Ditt barns säkerhet kan inte garanteras om inte bruksanvisningen och instruktionerna för installation följs.

Underhåll av Pebble Plus

1. Pebble Plus överdrag, kuddar och vaddering kan tas bort för att rengöras. De kan tvättas i maskin. Den flexibla plastkanten kan rengöras med tvåål, vatten och en mjuk trasa.
2. Använd endast det officiella överdraget eftersom det är en viktig del av säkerheten.
3. Håll Pebble Plus ren. Använd inte smörjmedel eller starka rengöringsmedel.

Miljö

Håll alla plastförpackningar utom räckhåll för ditt barn för att undvika risk för kvävning.

Av miljöskäl ber vi dig att göra dig av med produkten i lämplig avfallsanläggning i enlighet med lokal lagstiftning när du har slutat använda denna produkt.

Frågor

Om du har några frågor, kontakta din lokala Maxi-Cosi-återförsäljare (besök www.maxi-cosi.com för kontaktuppgifter). Se till att ha följande information till hands:

- Serienummer längst ned på den orangefärgade ECE-etiketten;
- Bilmärke, modell och vilken plats i bilen Pebble Plus används på;
- Ålder, längd och vikt på ditt barn.

Garanti

Vår 24 månaders garanti speglar vårt förtroende för den suveräna kvaliteten på vår design, teknik, produktion och produktprestanda. Vi garanterar att denna produkt har tillverkats i enlighet med aktuella europeiska säkerhetsnormer och kvalitetskrav som gäller för denna produkt, samt att produkten är fri från fel i material och utförande vid tidpunkten för köpet. Under de omständigheter som nämns här kan denna garanti återropas av konsumenterna i de länder där denna produkt har sålts av ett dotterbolag till Dorel-koncernen eller av en auktoriserad återförsäljare eller handlare.

Vår 24 månaders garanti täcker eventuella tillverkningsfel i material och utförande vid användning under normala förhållanden och i enlighet med vår bruksanvisning under en period på 24 månader, från datumet för det ursprungliga inköpet av den första slutkunden. För att begära reparation eller reservdelar inom garantitiden för fel i material och utförande måste du presentera inköpsbevis för köpet, vilket ska ha skett inom de 24 månader som föregår begäran om service.

Vår 24 månaders garanti täcker inte skador som orsakats av normalt slitage, olyckor, felaktig användning, vårdslöshet, brand, kontakt med vätskor eller andra yttre faktorer, som en följd av underlåtenhet att följa bruksanvisningen, skador till följd av användning tillsammans med en annan produkt, skador till följd av att service utförts av personer som inte är auktoriserade av oss, om produkten blir stulen eller om någon etikett eller något identifikationsnummer har

avlägsnats från produkten eller ändrats. Exempel på normalt slitage innefattar hjul och tyg som slits genom regelbunden användning samt naturlig blekning och slitage av färger och material på grund av normal förslitning av produkten.

Detta ska du göra i händelse av fel:

Om problem eller skador uppstår är det bästa alternativet för snabb service att besöka närmaste av oss auktoriserade återförsäljare eller handlare. Vår 24 månaders garanti erkänns av dem⁽¹⁾. Du måste visa upp bevis på inköp, där inköpet ska ha skett inom de 24 månader som föregår begäran om service. Det är enklast om du får din begäran om service godkänd i förväg av oss. Om du skickar in en giltig reklamation enligt denna garanti kan vi begära att du återlämnar produkten till den av oss auktoriserade återförsäljaren eller handlaren eller att du skickar produkten till oss enligt våra anvisningar. Vi betalar för transport och returfrakt om alla anvisningar följs. Skador och/eller defekter som varken omfattas av vår garanti eller av konsumentens lagliga rättigheter och/eller skador och/eller defekter på produkter som inte omfattas av vår garanti kan hanteras till en rimlig avgift.

Konsumentens rättigheter:

Konsumenten har lagliga rättigheter enligt tillämplig konsumentlagstiftning, som kan variera från land till land. Konsumentens rättigheter enligt tillämplig nationell lagstiftning rättigheter påverkas inte av denna garanti.

Denna garanti ges av Dorel Nederländerna. Vi är registrerade i Nederländerna under företagsnummer

17060920. Vår företagsadress är Korendijk 5, 5704 RD Helmond, Nederländerna, och vår postadress är P.O. Box 6071, 5700 ET Helmond, Nederländerna.

Du hittar namn och adressuppgifter på andra dotterbolag i Dorel-koncernen på den sista sidan i denna bruksanvisning och på vår hemsida för det berörda varumärket.

(1) Produkter som köps från återförsäljare eller handlare som tar bort eller byter etiketter eller identifikationsnummer anses otillåtna. Produkter som köps från obehöriga återförsäljare anses också otillåtna. Ingen garanti gäller för sådana produkter eftersom produkternas äkthet inte kan fastställas.

VIKTIG

Oppbevar brukerhåndboken for senere bruk.

- A** Trekk (stoff)
- B** Støttepute for nyfødt barn
- C** Trykk på knappen for å løsne Pebble Plus fra vognen
- D** Ergonomisk håndtak
- E** Beltekroken til skulderdelen av beltet
- F** Skulderbelter med høydejustering
- G** Brukerhåndbok
- H** Oppbevaringsrom
- I** Liten krok for fastspenning av solseil
- J** Solseil (innebygget)
- K** Bærehåndtak
- L** Lagringsklaff for solseil
- M** Trykk på knappen for å justere bærehåndtak
- N** Skulderbelter med avtagbare belteputer
- O** Beltekrok for delen av beltet som går over fanget
- P** Beltelås
- Q** Skrittstropp med beltepute
- R** Monteringsstolper for 2wayFix
- S** Beltestrammerrem

Sikkerhet

Generelle instruksjoner for Pebble Plus

1. Du er personlig ansvarlig for ditt barns sikkerhet til enhver tid.
2. Aldri hold barnet ditt på fanget når du kjører.
3. Ikke bruk Pebble Plus i mer enn fem år.
4. Ikke bruk bruktprodukter der bakgrunnen er ukjent.
5. Skift ut Pebble Plus etter en ulykke.
6. Les denne brukerhåndboken nøye og oppbevar den i oppbevaringsrommet i Pebble Plus.
7. Bruk kun ekstrautstyr og reservedeler som selges eller er godkjent av produsenten. Bruk av annet ekstrautstyr kan være farlig.
8. Ikke bruk Pebble Plus uten trekket.

ADVARSEL: Ikke foreta noen endringer av Pebble Plus, da dette kan påvirke ytelsen til bilsetet og gjøre det usikkert.

Pebble Plus og barnet ditt

1. Gå aldri fra barnet ditt uten tilsyn.
2. Spenn alltid fast barnet ditt med selebeltet.
3. Før hver bruk, kontroller at selen ikke er skadet eller vridd.
4. Pass på at du ikke får plass til mer enn én finger mellom selen og barnet ditt (1 cm). Hvis mellomrommet er større enn 1 cm skal selebeltet strammes ytterligere.
5. Kun bruk støtteputen til Pebble Plus når skulderbeltene er i laveste stilling.

ADVARSEL: Ikke plasser Pebble Plus på en hevet overflate (for eksempel et bord eller en stol).

Pebble Plus for bruk i bil

1. Sjekk alltid for å være sikker på at bilsetet kan installeres riktig i bilen før du kjører det.
2. Sjekk at den nedfellbare bakseteryggen er låst på plass.
3. Unngå at Pebble Plus blir innesperret eller tyngt av bagasje, seter og/eller dørene når de lukkes.
4. Sørg for at all bagasje og andre objekter er godt festet.
5. Det tryggeste stedet for barnet ditt er i bilens baksete, men hvis du må ha Pebble Plus i passasjeret foran må du sørge for at kollisjonsputen er deaktivert.
6. Bruk kun forovervendt sete utstyrt med 3-punkts sikkerhetsbelte som er i samsvar med standarden ECE R16.
7. Pass på at låsen på bilens sikkerhetsbelte holdes rett og sitter under beltekroken til Pebble Plus.
8. Bilens sikkerhetsbelte må træs stramt langs alle blå tegninger. For korrekt installasjon, se instruksjonene i denne håndboken samt klistremerket på siden av Pebble Plus.
9. Alltid dekk til Pebble Plus når det er utsatt for direkte sollys i bilen. Ellers kan trekket, metall- og plastdeler blir for varme for barnets hud.

ADVARSEL: Kun installer Pebble Plus bakovervendt i bilen.

Pebble Plus for bruk i fly

- Installasjon av Pebble Plus på et flysete er annerledes enn installasjonen på et bilsete.
- Installasjon av Pebble Plus med 2-punkts sikkerhetsbelte er kun tillatt når det brukes i et fly.
- I et fly kan Pebble Plus kun brukes på forovervendte passasjer seter.
- Beltelåsen må ikke plasseres inne i belteguidene til Pebble Plus. Ellers vil ikke festet være trygt.
- Pebble Plus skal hele tiden være festet til flysetet, selv når det ikke er i bruk.
- Pebble Plus skal kun brukes på flyseter godkjent av flyselskapet.
- Sikkerheten til barnet ditt kan ikke garanteres dersom instruksjoner for installasjon og bruk ikke følges.

Vedlikeholdsinstruksjoner for Pebble Plus

1. Trekket, putene og belteputene til Pebble Plus kan fjernes for rengjøring. De kan vaskes i maskin. Den bøyelige plastkanten kan rengjøres med vann, såpe og en myk klut.
2. Bruk kun det originale trekket da dette er en vesentlig del av sikkerheten.
3. Hold Pebble Plus rent. Ikke bruk smøremidler eller sterke rengjøringsmidler.

Miljø

Hold all plastemballasje utliggjengelig for barnet ditt for å unngå fare for kvelning.

Av miljøhensyn ber vi om at du kaster produktet i korrekt avfallsdeponi i samsvar med lokal lovgivning når du har sluttet å bruke produktet.

Spørsmål

Hvis du har spørsmål kan du ta kontakt med din lokale Maxi-Cosi-forhandler (se www.maxi-cosi.com for kontaktinformasjon). Sørg for at du har følgende informasjon for hånden:

- Serienummeret nederst på det oransje ECE-klis-tremerket;
- Bilmerke og -modell, samt posisjon på bilsetet der Pebble Plus brukes;
- Ditt barns alder, høyde og vekt.

Garanti

Vår 24 måneders garanti gjenspeiler vår tillit til den enestående kvaliteten til produktets design, utvikling, produksjon og ytelse. Vi garanterer at dette produktet ble produsert i henhold til de gjeldene europeiske sikkerhetskrav og kvalitetsstandarder som gjelder dette produktet, og at dette produktet er uten defekter i materialer eller arbeid ved kjøpstidspunktet. Under betingelsene som nevnes her, kan denne garantien påberopes av forbrukere i land der dette produktet har blitt solgt av et datterselskap av Dorel-gruppen, eller av en autorisert forhandler eller detaljist.

Vår 24 måneders garanti dekker alle produksjonsdefekter i materialer og arbeid, når det brukes under normale forhold og i henhold til brukerveiledningen i en periode på 24 måneder fra datoen til det opprinnelige kjøpet til den første sluttbrukeren. For å forespørre reservedeler under garantien for defekter i materialer og arbeid må du ha et kjøpsbevis datert i løpet av de siste 24 månedene før tjenesteforespørselen.

Vår 24 måneders garanti dekker ikke skader forårsaket normal bruk og slitasje, skade forårsaket av ulykker, misbruk, uaktsomhet, brann, kontakt med væsker alle annen ekstern årsak, skade forårsaket av at bruksanvisningen ikke er fulgt, skade forårsaket av bruk sammen med et annet produkt, skade forårsaket av service av noen som ikke er autorisert av oss, eller hvis produktet blir stjålet eller om noen etikett eller identifikasjonsnummer er fjernet fra produktet, eller har blitt endret. Eksempler på normal bruk og slitasje inkluderer slitasje på hjul og stoff fra regelmessig

bruk og naturlig nedbrytning av farger og materialer på grunn av den normale aldringen av produktet.

Hva du skal gjøre i tilfelle defekter:

Hvis det oppstår problemer eller defekter får du raskest behandling ved å kontakte din autoriserte forhandler eller detaljist som er anerkjent av oss. Vår 24-måneders garanti er anerkjent av dem⁽¹⁾. Du må ha et kjøpsbevis datert i løpet av de siste 24 månedene før tjenesteforespørselen. Det er enklest om du får din tjenesteforespørsel forhåndsgodkjent av oss. Hvis du sender inn et gyldig krav under denne garantien, kan vi be om at du returnerer produktet til den autoriserte forhandleren eller detaljisten som er anerkjent av oss, eller at du sender produktet til oss i henhold til våre instruksjoner. Vi vil betale for frakt og returfrakt hvis alle instruksjoner er fulgt. Skader og/eller defekter som ikke dekkes av vår garanti, og heller ikke av kundens juridiske rettigheter og/eller skade og/eller defekter med hensyn til produkter som ikke dekkes av vår garanti, kan behandles til en fornuftig pris.

Forbrukerrettigheter:

En kunde har juridiske rettigheter i henhold til gjeldende forbrukerlov, som kan variere fra land til land. Forbrukerrettighetene under gjeldende nasjonal lovgivning påvirkes ikke av denne garantien.

Garantien gis av Dorel Netherlands. Vi er registrert i Nederland med selskapsnummer 17060920. Vår kontoradresse er Korendijk 5, 5704 RD Helmond, Nederland, og vår postadresse er P.O. Box 6071, 5700 ET Helmond, Nederland.

Detaljer med navn og adresser for andre datterselskaper av Dorel-gruppen finner du på den siste siden i denne håndboken og på vårt nettsted for det gjeldende merket.

(1) Produkter kjøpt fra forhandlere som fjerner eller endrer etiketter eller identifikasjonsnumre blir sett på som uautoriserte. Ingen garanti gjelder for disse produktene da vi ikke kan bekrefte at de er originale.



FI

TÄRKEÄÄ

Pidä nämä ohjeet tallella myöhempää tarvetta varten.

- A** Päällinen (kangas)
- B** Tukittynny vastasyntyneelle lapselle
- C** Painike Pebble Plussan vapauttamiseksi lastenrattaista
- D** Ergonominen kahva
- E** Hakanen vyön olkaosalle
- F** Korkeussäädettävät olkahihnat
- G** Käyttöopas
- H** Säilytyslokero
- I** Pieni hakanen katoksen kiinnittämiseksi
- J** Katos (kiinteä)
- K** Kantokahva
- L** Säilytyslappu katokselle
- M** Painike kantokahvan säätämiseksi
- N** Olkahihnat irrotettavilla vyötyynyillä
- O** Hakanen vyön sylisosalle
- P** Vyön solki
- Q** Haarahihna vyötyynyillä
- R** Asennustangot 2wayFixille
- S** Vyön kiristysihhna

Turvallisuus

Pebble Plus -yleisohjeet

1. Olet henkilökohtaisesti vastuussa lapsesi turvallisuudesta kaikkina aikoina.
2. Älä koskaan pidä lasta sylissäsi ajon aikana.

3. Älä käytä Pebble Plussaa yli 5 vuoden ajan.
4. Älä käytä käytettyjä tuotteita, kun et tunne niiden historiaa.
5. Vaihda Pebble Plus onnettomuuden jälkeen.
6. Lue käyttöopas huolellisesti ja pidä se säilytyslokerossa Pebble Plussassa.
7. Käytä vain valmistajan myymiä tai hyväksymiä lisävarusteita tai varaosia. Muiden lisävarusteiden käyttäminen voi olla vaarallista.
8. Älä käytä Pebble Plussaa ilman päällistä.

VAROITUS: Älä tee minkäänlaisia muutoksia Pebble Plussaan, koska se voi vaikuttaa turvaistuimen toimintakykyyn ja tehdä siitä vaarallisen.

Pebble Plus ja lapsi

1. Älä koskaan jätä lastasi ilman vartiointia.
2. Kiinnitä lapsi aina valjasvyöllä.
3. Varmista ennen jokaista käyttöä, että valjaat eivät ole vaurioituneet tai väärtyneet.
4. Varmista, että pystyt laittamaan vain yhden sormen valjaiden ja lapsesi väliin (1 cm). Jos tilaa on enemmän kuin 1 cm, kiristä valjasvyötä lisää.
5. Käytä Pebble Plussan tukittynyä vain, kun olkahihnat ovat alimmassa asennossaan.

VAROITUS: Älä koskaan aseta Pebble Plussaa kohotetulle pinnalle (kuten pöydälle tai tuolille).

Pebble Plussan autokäyttö

1. Tarkasta aina varmistaaksesi, että turvaistuin voidaan asentaa asianmukaisesti autoosi, ennen istuimen ostamista.
2. Varmista, että alaskääntyvä takaistuin on lukittu asentoonsa.
3. Estä Pebble Plussaa juuttumasta tai jäämästä matkatavaroiden, istuinten ja/tai paiskautuvien ovien alle.
4. Varmista, että kaikki matkatavarat ja muut esineet ovat kiinnitettyjä.
5. Turvallisin paikka lapsellesi on ajoneuvosi takaistuimella. Jos Pebble Plus on kuitenkin asennettava etumatkustajan istuimelle, varmista, että ilmatyyny on poistettu käytöstä.
6. Käytä vain kasvat menosuuntaan -istuinta, joka on asennettu 3-pisteturvavyöllä, joka noudattaa ECE R16 -standardia.
7. Varmista, että auton turvavyön solki kulkee suorassa linjassa ja pysyy Pebble Plussan vyön hakasen alapuolella.
8. Auton turvavyö on kierrettävä tiukkaan sinisiä merkintöjä pitkin. Saat asianmukaisen asennuksen katsomalla tästä oppaasta ja tarrasta Pebble Plussan sivulta.
9. Peitä Pebble Plus aina, kun se altistuu suoralle auringonvalolle autossa. Muutoin päällinen, metalli- ja muoviosat voivat kuumentua liikaa lapsen ihoa vasten.

VAROITUS: Asenna Pebble Plus vain autoon vain sekä menosuuntaan.

FI



Pebble Plus lentokoneissa

- Pebble Plussan asennus lentokoneen istuimelle eroaa auton istuimelle asennuksesta.
- Pebble Plussan asennus 2-pisteturvavyöllä on sallittua ainoastaan lentokoneissa.
- Lentokoneissa Pebble Plussaa saa käyttää vain kasvat menosuuntaan olevilla matkustajaistuimilla.
- Vyön solkea ei saa asettaa Pebble Plussan vyönohjaimen sisään. Muutoin turvakinnitystä ei ole.
- Pebble Plussan on pysyttävä vyötettyä lentokoneen istuimeen, silloinkin, kun siinä ei ole ketään.
- Pebble Plussaa saa käyttää vain lentoyhtiön valtuuttamalla lentokoneen istuimella.
- Jos et noudata asennusta ja käyttöopasta, lapsesi turvallisuutta ei taata.

Pebble Plussan kunnossapito-ohjeet

1. Pebble Plussan päällinen, tynnyt ja vyötyynyt voidaan irrottaa niiden puhdistamiseksi. Ne kestävät konepesun. Joustava muovireuna voidaan puhdistaa vedellä, saippualla ja pehmeällä liinalla.
2. Käytä vain virallista päällistä, koska se on kiinteä osa turvallisuutta.
3. Pidä Pebble Plus puhtaana. Älä käytä voiteluaineita tai syövyttäviä puhdistusaineita.

Ympäristö

Pidä kaikki muoviset pakkausmateriaalit poissa lapsesi ulottuvilta tukehtumisvaaran välttämiseksi.

Ympäristösyistä, kun olet lopettanut tämän tuotteen käytön, pyydämme sinua hävittämään tuotteen asianmukaisessa jätelaitoksessa paikallisen lainsäädännön mukaisesti.

Kysymyksiä

Jos sinulla on kysyttävää, ota yhteyttä paikalliseen Maxi-Cosi-myyjääsi (katso yhteystiedot osoitteesta www.maxi-cosi.com). Varmista, että sinulla on seuraavat tiedot käsillä:

- Sarjanumero oranssin ECE-tarran alareunasta;
- Sen auton merkki ja malli sekä auton istuimen sijainti, jossa Pebble Plussaa käytetään;
- Lapsen ikä, pituus ja paino.

Takuu

24 kuukauden takuumme on osoitus luottamuksestamme suunnittelumme ensiluokkaiseen laatuun, valmistukseen, tuotantoon ja tuotteen toimivuuteen. Takaamme, että tämä tuote on valmistettu voimassa olevien, tätä tuotetta koskevien eurooppalaisten turvallisuusvaatimusten ja laatustandardien mukaisesti, ja että tuotteessa ei ole ostohetkellä materiaali- tai valmistusvirheitä. Tässä mainittujen ehtojen mukaisesti kuluttajat voivat vedota takuuseen maissa, joissa tätä tuotetta on myyty Dorel-yritysryhmän tytäryhtiön, valtuutetun myyjän tai jälleenmyyjän toimesta.

Myöntämämme 24 kuukauden takuu kattaa kaikki materiaali ja valmistusvirheet, olettaen että tuotetta on käytetty normaaliolosuhteissa ja toimittamamme käyttöohjeen mukaisesti. Takuu on voimassa 24 kuukauden ajan ostopäivämäärästä lukien. Jotta voit saada takuun alaisia korjaus- tai varaosapalveluita tuotteen mahdollisten materiaali- tai valmistusvirheiden vuoksi, sinun on esitettävä ostotosite, joka on päivätty huoltopyyntöä edeltävien 24 kuukauden aikana.

Myöntämämme 24 kuukauden takuu ei korvaa normaalista kulumisesta, onnettomuudesta, väärinkäytöstä, huollon puutteesta, huolimattomuudesta, tulipalosta, nestekontaktista tai muista ulkoisista syistä aiheutuneita virheitä. Takuu ei myöskään kata käyttöohjeiden noudattamatta jättämisestä aiheutuneita virheitä, toisen tuotteen käytöstä aiheutuneita virheitä, tuotteen luvattomasta käytöstä toisen henkilön taholta

aiheutuneita virheitä, tuotteen varastamisesta aiheutuneita virheitä, tuote-etiketin tai tuotteen tunnistamisnumeron poistosta aiheutuneita tai tuotteen muuttamisesta aiheutuneita vaurioita. Esimerkkejä normaalista kulumisesta ovat säännöllisen käytön aiheuttamat kulumat pyörissä ja tekstiileissä ja värien ja materiaalien luonnollinen haalistuminen tuotteen normaalin vanhenemisen vuoksi.

Mitä tehdä, jos vikoja ilmenee:

Jos ongelmia tai vikoja ilmenee, pyydämme Teitä kääntymään valtuutetun jälleenmyyjän puoleen.

He hyväksyvät antamamme 24 kuukauden takuun⁽¹⁾.

Sinun on esitettävä ostotosite, joka on päivätty huoltopyyntöä edeltävien 24 kuukauden ajalle.

Helpoimmin huoltopyynnön voi esittää esihyväksyttämällä sen meillä. Jos esität tämän takuun kattaman kelvollisen korvausvaatimuksen, voimme pyytää sinua palauttamaan tuotteen valtuutetulle myyjälle ja hyväksymällemme jälleenmyyjälle tai lähettämän tuotteen meille antamiemme ohjeiden mukaisesti. Maksamme lähetys- ja palautuskustannukset, mikäli kaikkia sääntöjä noudatetaan. Vauriot ja/tai viat, jotka eivät ole takuun alaisia voidaan korjata kohtuullista maksua vastaan.

Kuluttajan oikeudet:

Kuluttajalla on kuluttajasuojalainsäädännön mukaisesti oikeudet, jotka voivat vaihdella maakohtaisesti. Tämä takuu ei vaikuta kansallisen lainsäädännön alaisiin kuluttajan oikeuksiin.

Takuu on Dorel Netherlandsin asettama. Olemme rekisteröityneet Alankomaissa yhtiönumerolla 17060920.

Liekeesoitteemme on Korendijk 5, 5704 RD Helmond, The Netherlands ja postiosoiteemme P.O. Bos 6071 ET Helmond, The Netherlands.

Dorel-yritysryhmän muiden tytäryhtiöiden nimi- ja osoitetiedot on annettu tämän käyttöohjeen viimeisellä sivulla ja nettisivustollamme kyseisen tuotemerkin kohdalla.

(1) Sellaisia jälleenmyyjä, jotka poistavat tai muuttavat tarroja tai tunnistenumeroita, ei katsota valtuutetuiksi myyjiksi. Takuu ei koske näitä tuotteita, koska tuotteiden aitoutta ei voida varmistaa.



TR

Önemli

ileride başvurmak için bu talimatları saklayın.

- A** Kılıf (kumaş)
- B** Yenidoğan için destek minder
- C** Pebble Plus ürününü çocuk koltuğundan çıkarmak için düğme
- D** Ergonomik tutamaç
- E** Kayışın omuz kısmı için kemer bağlantısı
- F** Omuz kayışları için yükseklik ayarı
- G** Kullanım talimatı
- H** Saklama bölümü
- I** Gölgelik takmak için küçük bağlantı
- J** Gölgelik (yerleşik)
- K** Taşıma kolu
- L** Gölgelik için saklama gözü
- M** Taşıma kolunun ayarlanması için düğme
- N** Çıkarılabilir kayış yastıklarına sahip omuz kayışları
- O** Kayışın diz kısmı için kemer bağlantısı
- P** Kemer tokası
- Q** Kayış yastıklarına sahip kasık kemeri
- R** 2wayFix için montaj çubukları
- S** Gerdirme kayışı

Güvenlik

Pebble Plus genel talimatları

1. Bebeğinizin güvenliğinden daima şahsen sorumlu olduğunuzu unutmayın.
2. Araç kullanırken asla bebeğinizi kucağınızda oturtmayın.

3. 5 yaşından büyük çocuklar için Pebble Plus ürününü kullanmayın.
4. Geçmişini bilmediğiniz ikinci el ürünleri kullanmayın.
5. Bir kaza durumundan sonra yeni bir Pebble Plus ürünü kullanın.
6. Bu kullanım kılavuzunu dikkatlice okuyun ve kılavuzu, Pebble Plus ürününün saklama bölümünde saklayın.
7. Yalnızca üretici tarafından satılan veya onaylanan yedek parçaları kullanın. Başka aksesuarlar kullanmak tehlikeli olabilir.
8. Pebble Plus ürününü kılıfı olmadan kullanmayın.

UYARI: Pebble Plus ürünü üzerinde herhangi bir değişiklik yapmayın; aksi takdirde araç koltuğunun performansı etkilenebilir ve güvenlik özellikleri etkinliğini yitirebilir.

Pebble Plus ve bebeğiniz

1. Bebeğinizi asla gözetimsiz bırakmayın.
2. Emniyet kemeri ile daima bebeğinizin güvenliğini sağlayın.
3. Her kullanımdan önce, kayışın hasarlı veya katlanmış olmadığını kontrol edin.
4. Kemer ile bebeğiniz arasında bir parmak (1 cm) fazla boşluk kalmadığından emin olun. 1 cm'den fazla boşluk varsa kemeri biraz daha sıkın.
5. Omuz kayışları en alçak pozisyonda iken yalnızca Pebble Plus ürününün destek yastığını kullanın.

UYARI: Pebble Plus ürünü asla yüksek bir zemin üzerine koymayın (örneğin masa veya sandalye).

Pebble Plus ürününün araç içi kullanımı

1. Araç koltuğunu satın almadan önce daima koltuğun aracınıza düzgün bir şekilde yerleştirilebildiğinden emin olun.
2. Katlanabilir arka koltuğun konumuna sabitlendiğinden emin olun.
3. Pebble Plus ürününün bagaj, koltuklar ve/veya kapanan kapılar gibi alanlar arasında sıkışmasını veya ezilmesini önleyin.
4. Tüm valiz ve diğer nesnelerin güvenli konumda emin olun.
5. Bebeğiniz için en güvenli yer arabanızın arka koltuğudur, fakat Pebble Plus ürünü ön yolcu koltuğuna koymanız gerekiyorsa hava yastıklarının devre dışı olduğundan emin olun.
6. 3 noktalı emniyet kemeri ile sabitlenmiş, ECE R16 standardına uygun ve öne bakan bir koltuk kullanın.
7. Araç emniyet kemerinin düz bir çizgi halinde olduğundan ve Pebble Plus kayış bağlantısının altında kaldığından emin olun.
8. Araç emniyet kemeri, tüm mavi işaretler boyunca sıkı bir şekilde gerdirilmelidir. Düzgün bir şekilde yerleştirmek için, bu kılavuzda ve Pebble Plus ürününün yan tarafındaki etiketin üzerinde bulunan talimatları izleyin.
9. Pebble Plus araç içerisinde güneşe maruz kalacaksa üzerini kapatın. Aksi takdirde kılıf, metal ve plastik parçalar çocuğunuzun cildini yakabilir.

UYARI: Pebble Plus ürünü yalnızca arkaya bakacak şekilde takın.



TR

Pebble Plus ürününün uçakta kullanımı

- Pebble Plus ürününün uçak koltuğunda kullanımı, otomobilde kullanımından farklıdır.
- Pebble Plus ürününü uçakta yalnızca 2 noktalı emniyet kemeri ile birlikte kullanabilirsiniz.
- Uçak içerisinde Pebble Plus, yalnızca ileriye bakan koltuklarda kullanılabilir.
- Kemer tokası, Pebble Plus kemer muhafazası içerisinde yerleştirilmelidir. Aksi takdirde güvenli bir bağlantı gerçekleştirilemez.
- Pebble Plus, üzerinde bebek yokken bile uçak koltuğunda kemer takılı şekilde kalmalıdır.
- Pebble Plus, yalnızca hava yolu şirketi tarafından izin verilen koltuklarda kullanılabilir.
- Kurulum ve kullanım talimatlarınıza uymadığınız durumlarda çocuğunuzun güvenliği garanti edilemez.

Pebble Plus bakım talimatları

1. Pebble Plus ürününün kılıfı, minderleri ve kayış yastıkları temizlenmek üzere çıkarılabilir. Bu parçalar makinede yıkanabilir. Esnek plastik kenar su, sabun ve yumuşak bir bezle silinerek temizlenebilir.
2. Yalnızca verilen kılıfı kullanın; bu, güvenlik açısından önemlidir.
3. Pebble Plus ürünü temiz tutun. Kayganlaştırıcı veya aşındırıcı temizlik malzemeleri kullanmayın.

Çevre

Boğulma riskini ortadan kaldırmak için tüm plastik ambalaj malzemelerini çocuğunuzun ulaşabileceği yerlerden uzak tutun. Çevresel sebeplerden ötürü, bu ürünü kullanmayı bıraktığınızda, yerel mevzuata uygun bir şekilde elden çıkarmanızı öneririz.

Sorular

Sorularınız olursa, size en yakın Maxi-Cosi bayiisiyle irtibata geçebilirsiniz (irtibat bilgileri için www.maxi-cosi.com adresini ziyaret edin). Aşağıdaki bilgileri sağlayabileceğinizden emin olun:

- Turuncu ECE etiketinin alt kısmındaki seri numarası;
- Pebble Plus ürününün kullanıldığı aracın markası, türü ve araç koltuğunun konumu;
- Çocuğunuzun yaşı, boyu ve kilosunu.

Taşıma ve Nakliye Esnasında

Dikkat Edilmesi Gereken Hususlar:

Ürün orijinal ambalaj/kolisinde muhafaza edilmelidir, Satın aldığınız ürünün orijinal kolisi ile birlikte aracınıza teslim edilmesini istiyorsanız, ürünün orijinal ambalajının/kolisinin kapalı ve hasar görmemiş olduğunu emin olunuz. Ürünler nakliye ve taşıma esnasında kutu üzerinde belirtilen taşıma yönü dikkate alınarak taşınmalıdır. Ürünleri yüksek dereceli sıcaklıklardan, ateşten ve darbelerden koruyunuz, ıslak ve rutubetli ortamlarda muhafaza etmeyiniz.

Garanti Şartları

"Bu 24 aylık garantimiz tasarım, mühendislik, üretim ve ürün performansımızın kalitesine olan güvenimizi yansıtmaktadır. Bu ürünün, bu ürün için geçerli olan Avrupa güvenlik gereksinimleri ve kalite standartlarına uygun olarak üretilmiş ve satın alındığı tarihte malzeme ve işçilik açısından kusuru olmadığını garanti ederiz. Burada belirtilen koşullar altında, bu garanti bu ürünün Dorel Grup şirketlerinden biri, yetkili ithalatçısı veya onların anlaşmalı bayisi tarafından satıldığı ülkelerdeki tüketiciler tarafından talep edilebilir.

24 aylık garantimiz normal koşullarda ve kullanım kılavuzuna uygun olarak kullanıldığında, ilk son kullanıcı tarafından orijinal satın alım tarihinden itibaren 24 aylık süre boyunca, malzeme ve işçilik açısından tüm üretim kusurlarını kapsamaktadır. Malzeme ve işçilik açısından kusurlara karşı garanti kapsamında onarım veya yedek parça talep etmek için, servis talebinden önceki 24 ay içinde ürünün alındığını gösteren satın alma belgesi ile yetkili ithalatçı garanti belgesi ibraz edilmelidir.

24 aylık garanti süremiz, normal aşınma ve yıpranma, kazalar, yanlış kullanım, ihmal, yangın, sıvıyla temas veya başka bir dış neden, kullanım kılavuzuna uyulmaması, başka bir ürün ile birlikte kullanma, bizim tarafımızdan yetkilendirilmemiş biri tarafından yapılan servis sonucunda oluşan hasarları veya ürünün çalınması, herhangi bir etiket ya da kimlik numarasının üründen çıkarılması veya değiştirilmesi durumlarını kapsamamaktadır. Normal yıpranma ve aşınma ile, düzenli kullanım sonucu aşınan tekerlekler ve kumaşları, ürünün

normal şekilde eskimesi nedeniyle renk ve malzemelerdeki doğal deformasyonu kast edilmektedir.

Ürünün ayıplı olduğunun anlaşılması durumunda tüketici, 6502 sayılı Tüketicinin Korunması Hakkında Kanunun 11. Maddesinde yer alan; Sözleşmeden dönme, Satış bedelinden indirim isteme, Ücretsiz onarılmasını isteme, Satılanın ayıpsız bir misli ile değiştirilmesini isteme, haklarından birini kullanabilir. Tüketiciler ürün ile ilgili şikayet ve itiraz konusunda başvurularını tüketici mahkemelerine ve ikamet ettiği ilçe tüketici hakem heyetlerine yapabilirler.

Arızalı veya kusurlu ürün durumunda ne yapılmalıdır:

Sorun veya arızaların ortaya çıkması halinde, iletişime geçeceğimiz ilk nokta yetkili ithalatçı veya bizim onayladığımız bir perakende satıcıdır. Yetkili Bayi ve ithalatçımız 24 aylık garanti süresini sağlamaktadır(1). Servis talebinden önceki 24 ay içinde ürünü satın aldığınızı gösteren belgeyi ve yetkili ithalatçı garanti belgesini ibraz etmelisiniz. Servis talebiniz için [marka] ithalatçı servisimizden ön onay almanız işleminizi kolaylaştıracaktır. Bu garanti kapsamında geçerli bir talepte bulunmanız durumunda, sizden ürününüzü yetkili ithalatçıya veya bizim onayladığımız bir perakende satıcıya teslim etmenizi ya da ürünün talimatlarımıza uygun şekilde bize göndermenizi isteyebiliriz. Tüm talimatlara uyulması şartıyla, kargo ücretleri tarafımızca karşılanacaktır. Garanti ve müşterinin yasal hakları kapsamında olmayan hasarlar ve kusurlar veya ürünlere, makul bir ücret karşılığında hizmet sağlanır.

Tüketicinin hakları:

Bir tüketicinin, ülkeden ülkeye farklılık gösteren geçerli tüketici yasasına göre yasal hakları vardır. Geçerli ulusal yasalara tabi olan tüketicinin hakları bu garantiden etkilenmez.

Bu garanti Hollanda'da 17060920 şirket numarası ile kayıtlı Dorel Netherlands tarafından verilmektedir.

Dorel grubunun diğer bağlı kuruluşlarının isim ve adres bilgileri, bu kılavuzun en son sayfasında ve ilgili markayla ilgili web sitemizde bulunabilir.

(1) Etiketleri veya tanımlama numaralarını kaldıran veya değiştiren tedarikçi veya bayilerden satın alınan ürünler onaysız olarak değerlendirilecektir. Bu ürünlerin orijinalliği doğrulanmadığı için garanti verilmemektedir.

İMALATÇI FİRMA:

DOREL NETHERLANDS.
P.O. Box 6071, 5700 ET Helmond Korendijk 5,
5704 RD Helmond The Netherlands.
Tel: 0031 (0)492-845738 - Fax: 0031 (0)492-578003
www.maxi-cosi.com

TÜRKİYE DİSTRİBÜTÖRÜ (İTHALATÇI FİRMA) & SERVİS İSTASYONLARI:
GRUP ELEKTRONİK İÇ VE DIŞ TİC. LTD. ŞTİ.
Mimar Sınan Mah. Özgürlük Cad. No: 71/1-2-3-4 Sultanbeyli
İstanbul.
Tel: 0090 216-5736200 - Fax: 0090 216 573 6209
E-mail: destek@grupbaby.com.tr
www.grupbaby.com.tr



EL

ΣΗΜΑΝΤΙΚΟ

Φυλαξτε τις οδηγίες αυτές για μελλοντική αναφορά.

- A** Κάλυμμα (υφασμάτινο)
- B** Μαξιλάρι υποστήριξης για νεογέννητα βρέφη
- C** Κουμπι για απασφάλιση του Pebble Plus από το καρότσι
- D** Εργονομική λαβή
- E** Πόρπη για το τμήμα ώμου της ζώνης ασφαλείας
- F** Ζώνες ώμου ρύθμισης ύψους
- G** Εγχειρίδιο οδηγιών
- H** Χώρος αποθήκευσης
- I** Μικρή πόρπη για στερέωση τέντας για τον ήλιο
- J** Τέντα για τον ήλιο (ενσωματωμένη)
- K** Χειρολαβή μεταφοράς
- L** Κάλυμμα αποθήκευσης τέντας για τον ήλιο
- M** Κουμπι για ρύθμιση χειρολαβής μεταφοράς
- N** Ζώνες ώμου με αφαιρούμενες επωμίδες ζωνών
- O** Πόρπη για το τμήμα μέσης της ζώνης ασφαλείας
- P** Αγκράφα ζώνης
- Q** Κατακόρυφη ζώνη με επωμίδα
- R** Ράβδοι στερέωσης για το 2wayFix
- S** Ιμάντας εντατήρα ζώνης

Ασφάλεια

Γενικές οδηγίες για το Pebble Plus

1. Είστε αποκλειστικά υπεύθυνοι για τη διαρκή ασφάλεια του παιδιού σας.
2. Μην κρατάτε ποτέ το παιδί στην αγκαλιά σας όταν οδηγείτε.

3. Μην χρησιμοποιείτε το Pebble Plus για διάστημα άνω των 5 ετών.
4. Μην χρησιμοποιείτε μεταχειρισμένα προϊόντα εάν δεν γνωρίζετε την προηγούμενη χρήση τους.
5. Αντικαταστήστε το Pebble Plus μετά από κάποιο ατύχημα.
6. Διαβάστε προσεκτικά το παρόν εγχειρίδιο οδηγιών και φυλάξτε το στη θήκη αποθήκευσης του Pebble Plus.
7. Χρησιμοποιείτε μόνο αξεσουάρ ή ανταλλακτικά που πωλούνται ή έχουν εγκριθεί από τον κατασκευαστή. Η χρήση άλλων αξεσουάρ μπορεί να είναι επικίνδυνη.
8. Μην χρησιμοποιείτε το Pebble Plus χωρίς το κάλυμμα.

ΠΡΟΕΙΔΟΠΟΙΗΣΗ: Μην τροποποιείτε με κανένα τρόπο το Pebble Plus, καθώς κάτι τέτοιο θα μπορούσε να επηρεάσει την απόδοση του καθίσματος αυτοκινήτου και να το καταστήσει μη ασφαλές.

Το Pebble Plus και το παιδί σας

1. Μην αφήνετε ποτέ το παιδί σας χωρίς επίτηρηση.
2. Δένετε πάντα το παιδί σας με τις ζώνες.
3. Πριν από κάθε χρήση, ελέγχετε εάν οι ζώνες έχουν υποστεί φθορά ή εάν έχουν συστραφεί.
4. Βεβαιωθείτε ότι στο κενό ανάμεσα στις ζώνες και το παιδί σας δεν χωράει παρά μόνο ένα δάκτυλο (1cm). Εάν το κενό είναι μεγαλύτερο από 1 cm, σφίξτε περισσότερο τις ζώνες.
5. Χρησιμοποιείτε το μαξιλάρι υποστήριξης του Pebble Plus μόνο όταν οι ζώνες ώμου βρίσκονται στη χαμηλότερη θέση.

ΠΡΟΕΙΔΟΠΟΙΗΣΗ: Μην τοποθετείτε ποτέ το Pebble Plus σε ανυψωμένη επιφάνεια (όπως σε τραπέζι ή σε καρέκλα).

Χρήση του Pebble Plus στο αυτοκίνητο

1. Ελέγχετε πάντα εάν το κάθισμα αυτοκινήτου μπορεί να τοποθετηθεί σωστά στο αυτοκίνητό σας πριν το αγοράσετε.
2. Βεβαιωθείτε ότι το πίσω αναδιπλούμενο κάθισμα είναι ασφαλισμένο.
3. Βεβαιωθείτε ότι δεν υπάρχει κίνδυνος ενσφρήνωσης ή συμπίεσης του Pebble Plus από αποσκευές, καθίσματα ή/και πόρτες.
4. Βεβαιωθείτε ότι όλες οι αποσκευές και τα υπόλοιπα αντικείμενα είναι στερεωμένα.
5. Η ασφαλέστερη θέση για το παιδί σας είναι στο πίσω μέρος του οχήματος, ωστόσο εάν πρέπει να τοποθετήσετε το Pebble Plus στη θέση του συνοδηγού, βεβαιωθείτε ότι όλοι οι αερόσακοι είναι απενεργοποιημένοι.
6. Χρησιμοποιείτε μόνο ένα κάθισμα στραμμένο προς τα εμπρός με ζώνη ασφαλείας 3 σημείων που συμμορφώνεται με το πρότυπο ECE R16.
7. Βεβαιωθείτε ότι η αγκράφα της ζώνης ασφαλείας του αυτοκινήτου είναι ίσια και ότι παραμένει κάτω από την πόρπη ζώνης του Pebble Plus.
8. Η ζώνη ασφαλείας του αυτοκινήτου πρέπει να περνάει σφικτά από όλες τις μπλε ενδείξεις. Για τη σωστή τοποθέτηση, ανατρέξτε στις οδηγίες του παρόντος εγχειριδίου και στο αυτοκόλλητο στην πλαϊνή πλευρά του Pebble Plus.
9. Καλύπτετε πάντα το Pebble Plus σε περίπτωση έκθεσης στο απευθείας ηλιακό φως κατά τη χρήση

στο αυτοκίνητο. Διαφορετικά, το κάλυμμα και τα μεταλλικά και πλαστικά εξαρτήματα μπορεί να υπερθερμανθούν και να είναι επικίνδυνα για το δέρμα του παιδιού σας.

ΠΡΟΕΙΔΟΠΟΙΗΣΗ: Τοποθετήστε το Pebble Plus μόνο στραμμένο προς τα πίσω στο αυτοκίνητο.

Το Pebble Plus στο αεροπλάνο

- Η τοποθέτηση του Pebble Plus σε ένα κάθισμα αεροπλάνου διαφέρει από την τοποθέτηση σε ένα κάθισμα αυτοκινήτου.
- Η τοποθέτηση του Pebble Plus με ζώνη ασφαλείας 2 σημείων επιτρέπεται μόνο όταν χρησιμοποιείται στο αεροπλάνο.
- Στην περίπτωση αυτή, το Pebble Plus πρέπει να τοποθετείται μόνο σε καθίσματα επιβατών στραμμένα προς τα εμπρός.
- Το κούμπωμα της ζώνης δεν πρέπει να τοποθετείται στο σύστημα ζωνών του Pebble Plus.
- Διαφορετικά, η προσάρτηση δεν είναι ασφαλής.
- Το Pebble Plus πρέπει να παραμένει δεμένο με τη ζώνη στο κάθισμα του αεροπλάνου ακόμη και όταν είναι κενό.
- Το Pebble Plus προορίζεται για χρήση μόνο σε κάθισμα αεροπλάνου εγκεκριμένο από την αεροπορική εταιρεία.
- Η ασφάλεια του παιδιού σας σε περίπτωση μη συμμόρφωσης με το εγχειρίδιο τοποθέτησης και οδηγιών δεν είναι εγγυημένη.



EL



EL

Οδηγίες συντήρησης του Pebble Plus

1. Το κάλυμμα, τα μαξιλαράκια και οι επωμίδες ζωνών του Pebble Plus μπορούν να αφαιρεθούν ώστε να τα καθαρίσετε. Μπορούν να πλυθούν στο πλυντήριο. Το εύκαμπτο πλαστικό άκρο μπορεί να καθαριστεί με νερό, σαπουνί και ένα μαλακό πανί.
2. Χρησιμοποιείτε μόνο το αυθεντικό κάλυμμα αφρού αποτελεί αναπόσπαστο μέρος της ασφάλειας.
3. Διατηρείτε το Pebble Plus καθαρό. Μην χρησιμοποιείτε λιπαντικά ή ισχυρά καθαριστικά.

Περιβάλλον

Φυλάσσετε όλα τα πλαστικά υλικά συσκευασίας μακριά από τα παιδιά, ώστε να αποφευχθεί ο κίνδυνος ασφυξίας.

Για περιβαλλοντικούς λόγους, το προϊόν πρέπει να απορρίπτεται μετά τη χρήση του στην κατάλληλη μονάδα επεξεργασίας απορριμμάτων σύμφωνα με την τοπική νομοθεσία.

Ερωτήσεις

Εάν έχετε ερωτήσεις, επικοινωνήστε με τον τοπικό προμηθευτή της Maxi-Cosi (ανατρέξτε στην ιστοσελίδα www.maxi-cosi.com για τα στοιχεία επικοινωνίας). Βεβαιωθείτε ότι έχετε διαθέσιμες τις ακόλουθες πληροφορίες:

- Σειριακός αριθμός, που βρίσκεται στο κάτω μέρος του πορτοκαλί αυτοκόλλητου ECE;

- Μοντέλο, τύπος αυτοκινήτου και θέση καθίσματος αυτοκινήτου στο οποίο χρησιμοποιείται το Pebble Plus;
- Ηλικία, ύψος και βάρος του παιδιού σας.

Εγγύηση

Η 24μηνη εγγύηση του προϊόντος μας συμβολίζει την εμπιστοσύνη μας στην απόλυτη ποιότητα του σχεδιασμού, της κατασκευής, της παραγωγής και της απόδοσης του προϊόντος μας. Εγγυώμαστε ότι αυτό το προϊόν κατασκευάστηκε σύμφωνα με τις τρέχουσες ευρωπαϊκές απαιτήσεις ασφαλείας και τα πρότυπα ποιότητας που ισχύουν για αυτό το προϊόν και ότι το προϊόν κατά την αγορά του δεν παρουσιάζει ελαττωματικά υλικά ή βλάβες στην κατασκευή. Στις συνθήκες που αναφέρονται στο παρόν, οι καταναλωτές μπορούν να επικαλεστούν την παρούσα εγγύηση στις χώρες όπου έχει πωληθεί το προϊόν από θυγατρική εταιρία του Ομίλου Dorel ή από εξουσιοδοτημένο αντιπρόσωπο ή κατάστημα λιανικής.

Η 24μηνη εγγύηση καλύπτει όλες τις κατασκευαστικές βλάβες στα υλικά εφόσον το προϊόν χρησιμοποιείται υπό κανονικές συνθήκες και σύμφωνα με το εγχειρίδιο χρήσης για περίοδο 24 μηνών από την ημερομηνία της αρχικής αγοράς λιανικής από τον πρώτο χρήστη-πελάτη. Σε περίπτωση που στο πλαίσιο της εγγύησης επιθυμείτε να ζητήσετε επισκευή ή ανταλλακτικά για τυχόν βλάβες στα υλικά και την κατασκευή, πρέπει να επιδείξετε την απόδειξη αγοράς ή οποία πραγματοποιήθηκε στο διάστημα των τελευταίων 24 μηνών πριν από την αίτηση για τεχνική υποστήριξη.

Η 24μηνη εγγύηση μας δεν καλύπτει ζημιές που έχουν προκληθεί από φυσολογική φθορά και καταστροφή, ζημιές από ατυχήματα, κατάχρηση του προϊόντος, αμέλεια, φωτιά, επαφή με υγρά ή άλλη εξωγενή αίτια, ζημιές που προκύπτουν λόγω μη συμμόρφωσης με το εγχειρίδιο χρήσης, που προκαλούνται από τη χρήση άλλου προϊόντος ή κατά το σέρβις από μη εξουσιοδοτημένο προσωπικό ή ζημιές που προκλήθηκαν εάν το προϊόν κλάπηκε ή αφαιρέθηκε ή αλλάχθηκε η ετικέτα με τον αριθμό αναγνώρισης προϊόντος. Παραδείγματα φυσιολογικής φθοράς περιλαμβάνουν τη φθορά των τροχών και του υφάσματος λόγω κανονικής χρήσης και τη φυσιολογική εξασθένηση των χρωμάτων καθώς και τη φθορά των υλικών εξαιτίας της κανονικής χρήσης του προϊόντος με την πάροδο του χρόνου.

Τι να κάνετε σε περίπτωση βλάβης:

Σε περίπτωση προβλημάτων ή βλάβης, η καλύτερη επιλογή για γρήγορη τεχνική υποστήριξη είναι να επισκεφτείτε τον αντιπρόσωπο ή το κατάστημα λιανικής πώλησης που είναι εξουσιοδοτημένοι από εμάς και αναγνωρίζουν την 24μηνη εγγύησή μας⁽¹⁾. Πρέπει να επιδείξετε την απόδειξη αγοράς ή οποία πραγματοποιήθηκε στο διάστημα των τελευταίων 24 μηνών πριν από την αίτηση για τεχνική υποστήριξη. Για τη διευκόλυνσή σας μπορείτε να ζητήσετε από το τμήμα τεχνικής υποστήριξης της να προεγκρίνουμε εμάς την αίτησή σας για τεχνική υποστήριξη. Εάν υποβάλλετε έγκυρη αξίωση σύμφωνα με την παρούσα εγγύηση, ενδέχεται να ζητήσουμε επιστροφή του προϊόντος σε εξουσιοδοτημένο αντιπρόσωπο ή αναγνωρισμένο πωλητή λιανικής ή αποστολή του προϊόντος σε εμάς σύμφωνα με τις οδηγίες μας. Θα

καλύψουμε τα έξοδα αποστολής και επιστροφής εάν τηρηθούν όλες οι οδηγίες. Βλάβες και/ή ελαττώματα που δεν καλύπτονται από την εγγύησή μας ή από τα νομικά δικαιώματα του καταναλωτή και βλάβες και/ή ελαττώματα που αφορούν τα προϊόντά μας που δεν καλύπτονται από την εγγύησή μας, μπορούν να επισκευαστούν σε λογικές τιμές.

Δικαιώματα του καταναλωτή:

Ο καταναλωτής έχει νόμιμα δικαιώματα σύμφωνα με την ισχύουσα νομοθεσία περί καταναλωτών, που είναι πιθανόν να διαφέρει σε κάθε χώρα. Τα δικαιώματα του καταναλωτή σύμφωνα με την ισχύουσα εθνική νομοθεσία δεν επηρεάζονται από την παρούσα εγγύηση.

Η παρούσα εγγύηση παρέχεται από την Dorel Netherlands. Είμαστε καταχωρημένοι στην Ολλανδία με αριθμό εταιρίας 17060920. Η διεύθυνση της εταιρίας είναι: Korendijk 5, 5704 RD Helmond, The Netherlands, και η ταχυδρομική μας διεύθυνση είναι P.O. Box 6071, 5700 ET Helmond, The Netherlands.

Τα ονόματα και οι διευθύνσεις άλλων θυγατρικών του ομίλου Dorel group μπορούν να βρεθούν στην τελευταία σελίδα του παρόντος εγχειριδίου και στην ιστοσελίδα μας για τη μάρκα που σας ενδιαφέρει.

(1) Προϊόντα που αγοράστηκαν από καταστήματα λιανικής πώλησης ή από αντιπροσώπους που αφαιρούν ή αλλάζουν τις ετικέτες ή τους αριθμούς ταυτοποίησης δεν θεωρούνται εγκεκριμένα. Προϊόντα που αγοράστηκαν από μη εξουσιοδοτημένα καταστήματα λιανικής δεν θεωρούνται εγκεκριμένα. Αυτά τα προϊόντα δεν καλύπτονται από εγγύηση, καθώς δεν είναι εφικτή η διαπίστωση της γνησιότητάς τους.



EL

FONTOS

Őrizze meg ezeket az utasításokat későbbi referencia céljából.

- A** Huzat (szövet)
- B** Támaszpárna újszülött számára
- C** Nyomógomb a Pebble Plus babakocsiból való kioldásához
- D** Ergonómikus fogantyú
- E** Övvezető az öv vállrészéhez
- F** Vállövekhez magasságállítás
- G** Használati kézikönyv
- H** Tárolórész
- I** Apró horog a naptető beakasztásához
- J** Naptető (beépített)
- K** Hordozó fogantyú
- L** Naptető tároló hajtókája
- M** Nyomógomb a hordozó fogantyú állításához
- N** Vállövek eltávolítható övpárnákkal
- O** Övvezető az öv derékrészéhez
- P** Övcsat
- Q** Derékheveder övpárnával
- R** Rögzítősinék 2wayFix rögzítéshez
- S** Övfeszítő heveder

Biztonság

Pebble Plus általános utasítások

1. Mindig személyesen Ön felelős kisgyermek biztonságáért.
2. Soha ne tartsa kisgyermekét ölben vezetés közben.
3. Ne használja a Pebble Plus 5 évnél hosszabb ideig.
4. Ne vegyen igénybe használt termékeket, ha ezek múltja ismeretlen.
5. Balesetet követően cserélje a Pebble Plus-t.
6. Olvassa el figyelmesen ezt a használati kézikönyvet, és őrizze meg a Pebble Plus tárolórészében.
7. Kizárólag a gyártó által értékesített vagy jóváhagyott tartozékokat vagy cserealkatrészeket használjon. Egyéb tartozékok használata veszélyes lehet.
8. Ne használja a Pebble Plus-t huzat nélkül.

FIGYELEM: Ne hajtson végre semmilyen módosítást a Pebble Plus-on, mivel ez hatással lehet az autósülés teljesítményére, és használatát veszélyessé teheti.

Pebble Plus és kisgyermek

1. Soha ne hagyja a kisgyermeket felügyelet nélkül.
2. Mindig kösse be a kisgyermeket az övvel.
3. Minden használat előtt bizonyosodjon meg arról, hogy az öv nem sérült, és nincs megcsavarodva.
4. Bizonyosodjon meg arról, hogy az öv és a kisgyermek közé maximum egy ujjá fér be (1 cm). 1 cm-nél nagyobb távolság esetén szorítsa meg jobban az övet.
5. A Pebble Plus támaszpárnáját kizárólag akkor használja, amikor a vállövek a legalsó pozícióban vannak.

FIGYELEM: Soha ne helyezze a Pebble Plus-t magas felületre (például asztalra vagy székre).

Pebble Plus használata autóban

1. Vásárlás előtt mindig ellenőrizze, hogy az autósülés megfelelően beszerelhető az autójába.
2. Bizonyosodjon meg arról, hogy a lehajtható hátsó ülés rögzített pozícióban van.
3. Előzze meg, hogy a Pebble Plus hozzáférhetőségét csomagok, ülések és/vagy becsukódó ajtók korlátozzák, vagy ezek az ülések nehezedjenek.
4. Bizonyosodjon meg arról, hogy az összes csomag és egyéb tárgy rögzítve van.
5. A kisgyermek számára a legbiztonságosabb hely a jármű hátsó ülése, azonban amennyiben az első utasülésre kell beszerelnie a Pebble Plus-t, kérjük, bizonyosodjon meg arról, hogy az első utasoldali légzsák ki van kapcsolva.
6. Kizárólag olyan, menetiránnyal szemben lévő ülésre szerelje fel a terméket, amely az ECE R16 szabványnak megfelelő hárompontos biztonsági övvel rendelkezik.
7. Bizonyosodjon meg arról, hogy az autó biztonsági öve egyenes vonalban fut, és a Pebble Plus övvezetője alatt marad.
8. Az autó biztonsági övét szorosan az összes kék jelzés mentén kell elhelyezni. A megfelelő beszerelés tekintetében tájékozódjon jelen kézikönyv utasításaiból, illetve a Pebble Plus oldalán látható címkékből.
9. Mindig takarja le a Pebble Plus-t, amikor az autóban közvetlen napsugárzásnak van kitéve. Amennyiben ezt elmulasztja, a huzat, a fém és műanyag részek felhevülhetnek, és túl forrók lehetnek a kisgyermek bőre számára.

FIGYELEM: A Pebble Plus-t kizárólag menetiránnyal háttal szerelje be az autóba.

Pebble Plus repülőgépeken

- A Pebble Plus repülőgépülésbe szerelésének lépéseit különböznek az autósülésbe szerelés lépéseitől.
- A Pebble Plus kétpontos biztonsági övvel való beszerelése kizárólag repülőgépen való használat esetén megengedett.
- Repülőgépen a Pebble Plus kizárólag menetiránnyal szemben lévő utasüléseken használható.
- Az övet tilos a Pebble Plus övvezetőin belül elhelyezni. Így nem kivitelezhető a biztos rögzítés.
- Ne kapcsolja ki a Pebble Plus rögzítő biztonsági övet akkor sem, ha az ülés üresen marad.
- A Pebble Plus kizárólag a légítársaság által engedélyezett repülőgépülésen használható.
- Amennyiben nem tesz eleget a beszerelési és használati kézikönyvben található utasításoknak, gyermeke biztonsága nem garantálható.



Pebble Plus karbantartási utasítások

1. A Pebble Plus huzata, párnázata és övpárnái eltávolíthatók tisztítás céljából. Gépben moshatók. A rugalmas műanyag szél szappanos vízzel és puha törőronggyal tisztítható.
2. Kizárólag a termékhez jóváhagyott hivatalos huzatot használja, mivel ez is biztonsági szereppel bír.
3. Tartsa tisztán a Pebble Plust. Ne használjon kenőanyagokat vagy agresszív tisztítószereket.

Környezetvédelem

A megfulladás kockázatának elkerülése érdekében tartsa az összes műanyag csomagolóanyagot gyermektől távol.

Környezetvédelmi okokból, kérjük, hogy a helyi szabályozás szerint a megfelelő hulladékkezelési központban adja le a terméket, miután befejezte használatát.

Kérdések

Amennyiben bármilyen kérdése van, vegye fel a kapcsolatot a helyi Maxi-Cosi kiskereskedővel (elérhetőség ügyében tájékozódjon a www.maxi-cosi.com webhelyen). Bizonyosodjon meg arról, hogy előzetesen rendelkezésre állnak az alábbi adatok:

- A narancssárga ECE címkén található sorozatszám;
- Az autó márkája és típusa, illetve az autózülés helyének megnevezése, amelyen a Pebble Plust használja;
- Gyermeké életkora, magassága és tömege.

Garancia

Az általunk biztosított 24 hónapos garancia a tervezői, mérnöki, gyártási folyamatainknak, valamint termékeink teljesítményének kimagasló minőségébe vetett hitünket tükrözi. Szavatojluk, hogy ez a termék a jelenleg hatályos európai biztonsági előírásoknak és minőségi szabványoknak megfelelően lett legyártva, továbbá, hogy ez a termék a vásárlás pillanatában mentes minden anyag- és gyártási hibától. Az itt említett feltételek értelmében, a fogyasztók élhetnek a garancia által biztosított jogaikkal azokban az országokban, ahol ezt a terméket a Dorel Group leányvállalata vagy egy jogosult kereskedő vagy kiskereskedő forgalmazta.

A termék megvásárlásának időpontjától számítva, az általunk biztosított 24 hónapos garancia 24 hónapig kiterjed az összes, anyaggal vagy a termék gyártásával kapcsolatos hibára, ha azt normál körülmények közt rendeltetésszerűen üzemeltették, a kezelési útmutatónknak megfelelően. Ha a garancia keretein belül igényel javítást vagy cserealkatrészeket anyaghiba vagy gyártási hiba miatt, be kell mutatnia a vásárlásról szóló nyugtát, mely a szervizigénytől számított 24 hónapon belül kerül kiállításra.

Az általunk biztosított 24 hónapos garancia nem terjed ki azokra a meghibásodásokra, melyek okai a normál kopás és elhasználódás, a balesetek, a nem megfelelő vagy figyelmen kívül hagyott használat, a tűzzel vagy vízzel való érintkezés és, más külső tényezők, továbbá a garancia érvényét veszti abban az esetben is, ha a terméket általunk nem

engedélyezett személyek javítják, ha ezt ellopják vagy ha terméken való bármelyik címkét vagy azonosító számot eltávolítják vagy kicserélik. Normál kopás például a kerekek és az anyag kopása a mindennapi használat során, valamint idővel a színek fakulása és az anyagok természetes lebomlása, a termék öregedése miatt.

Mi a teendő hiba esetén:

Ha problémákat vagy hibákat tapasztal, a gyors szervizellátás érdekében mielőbb keresse fel az általunk elismert kereskedőjét vagy viszonteladóját. Ők elismerik a 24 hónapos garanciánkat⁽¹⁾. Be kell mutatnia a vásárlásról szóló nyugtát, mely a szervizigénytől számított 24 hónapon belül került kiállításra. A legegyszerűbb, ha a szervizigényét mi előzetesen engedélyezzük. Ha a jelen garancia értelmében a szervizigénye jogos, akkor mi arra kérhetjük Önt, hogy a terméket juttassa vissza az általunk elismert kereskedőhöz vagy viszonteladóhoz, vagy az utasításainknak megfelelően juttassa el hozzánk. A szállítás vagy a térti fuvar költségeit vállaljuk, amennyiben betartja az összes utasítást. Azokat a károkat és/vagy hibákat, melyeket nem fed sem az általunk biztosított garancia, sem a fogyasztóvédelmi törvény, továbbá azokat a károkat/termékhibákat, melyeket nem fed az általunk biztosított garancia, méltányos áron kezelhetjük.

A fogyasztók jogai:

A fogyasztóvédelmi törvények biztosítják a fogyasztó jogait, de ezek országonként eltérhetnek. A fogyasztók jogait szabályozó nemzeti jogszabályokat nem befolyásolja ez a garancia.



Ezt a garanciát a Dorel Netherlands biztosítja. Cégünk Hollandiában van bejegyezve a 17060920-as cégazonosító szám alatt. Kereskedelmi címünk Korendijk 5, 5704 RD Helmond, Hollandia, postacímünk pedig P.O. Box 6071, 5700 ET Helmond, Hollandia.

A Dorel csoport leányvállalatainak neveit és címeit megtalálhatja az útmutató legutolsó lapján, vagy az érintett márka weboldalán.

(1) Az olyan viszonteladótól vagy kereskedőtől vásárolt termékek, amelyeknél eltávolították vagy módosították a termék címkéjét vagy azonosító számát, nem jogosultak. A nem jogosult kereskedőtől vásárolt termékek is illetéktelennek minősülnek. Semmilyen garancia nem vonatkozik az ilyen termékekre, mivel eredetiségükről nem lehet meggyőződni.



CS

DŮLEŽITÉ

Tyto pokyny uschovejte pro budoucí použití.

- A** Potah (tkanina)
- B** Podkládací polštářek pro novorozence
- C** Tlačítko pro uvolnění autosedačky Pebble Plus z kočárku
- D** Ergonomicky tvarované madlo
- E** Háček pro ramenní část pásu
- F** Nastavení výšky ramenních pásů
- G** Návod k použití
- H** Úložný prostor
- I** Malý háček pro uchycení sluneční stříšky
- J** Sluneční stříška (vestavěná)
- K** Madlo pro přenášení
- L** Záhyb pro uložení sluneční stříšky
- M** Tlačítko pro nastavení madla pro přenášení
- N** Ramenní pásy s vyjímatelnými vycpávkami pásu
- O** Háček pro břišní část pásu
- P** Přezka na pásu
- Q** Rozkrokový popruh s vycpávkou pásu
- R** Montážní tyče pro 2wayFix
- S** Popruh předepínače pásu

Bezpečnost

Všeobecné pokyny k autosedačce Pebble Plus

1. Za všech okolností jste osobně odpovědní za bezpečnost vašeho dítěte.
2. Při řízení nikdy nedržte dítě na klíně.

3. Autosedačku Pebble Plus nepoužívejte déle než 5 let.
4. Nepoužívejte výrobky z druhé ruky s neznámou historií.
5. Po nehodě autosedačku Pebble Plus vyměňte.
6. Pečlivě si přečtěte tento návod k použití a uschovejte jej do úložného prostoru v autosedačce Pebble Plus.
7. Používejte pouze příslušenství nebo náhradní díly prodávané či schválené výrobcem. Používání jiného příslušenství může být nebezpečné.
8. Nepoužívejte autosedačku Pebble Plus bez potahu.

VAROVÁNÍ:

Na autosedačce Pebble Plus neprovádějte vůbec žádné změny, protože by to mohlo mít vliv na její fungování a ohrozit její bezpečnost.

Autosedačka Pebble Plus a vaše dítě

1. Nikdy nenechávejte dítě bez dozoru.
2. Dítě vždy zajistěte bezpečnostním pásem.
3. Před každým použitím se ujistěte, zda není pás poškozen nebo překroucen.
4. Ujistěte se, že se mezi pás a vaše dítě vejde maximálně jeden prst (1 cm). Pokud je mezera větší než 1 cm, popruh ještě utáhněte.
5. Podkládací polštářek autosedačky Pebble Plus používejte pouze tehdy, když jsou ramenní pásy ve nejnižší poloze.

VAROVÁNÍ:

Autosedačku Pebble Plus nikdy nepokládejte na vyvýšený povrch (například stůl nebo židli).

Používání autosedačky Pebble Plus v autě

1. Před nákupem vždy zkontrolujte, zda lze autosedačku v autě správně nainstalovat.
2. Ujistěte se, že sklopné zadní sedadlo je ve své pozici zajištěno.
3. Zabraňte přiskřípnutí nebo zatížení autosedačky Pebble Plus zavazadly, sedadly a/nebo přibouchnutými dveřmi.
4. Ujistěte se, že jsou všechna zavazadla a jiné předměty zajištěny.
5. Nejbezpečnější místo pro vaše dítě je zadní část vašeho vozidla, pokud ale budete potřebovat autosedačku Pebble Plus instalovat na přední sedadlo spolujezdcе, ujistěte se, že je deaktivován případný airbag pro toto sedadlo.
6. Používejte pouze sedadlo směřující vpřed vybavené 3bodovým bezpečnostním pásem, který je v souladu s normou ECE R16.
7. Ujistěte se, že se přezka bezpečnostního pásu auta pohybuje v přímém směru a zůstává pod háčkem pásu autosedačky Pebble Plus.
8. Bezpečnostní pás auta musí být navlečen těsně podél všech modrých značek. Pro správnou instalaci zkontrolujte pokyny uvedené v tomto návodu a nálepku na boku autosedačky Pebble Plus.
9. Je-li autosedačka Pebble Plus ve vozidle vystavena přímému slunečnímu záření, vždy ji zakryjte. V opačném případě by se potah, kovové a plastové díly mohly stát pro pokožku vašeho dítěte příliš horkými.

CS



VAROVÁNÍ:

Autosedačku Pebble Plus instalujte do auta pouze proti směru jízdy.

Autosedačka Pebble Plus v letadlech

- Instalace autosedačky Pebble Plus na sedadlo letadla se liší od její instalace na sedadlo auta.
- Instalace autosedačky Pebble Plus pomocí 2bodového bezpečnostního pásu je povolena pouze při použití v letadle.
- V letadle lze autosedačku Pebble Plus použít pouze na sedadlech pro cestující směřujících dopředu.
- Zámek bezpečnostního pásu nesmí být umístěn ve vedení pásu autosedačky Pebble Plus. V opačném případě nedojde k bezpečnému uchycení.
- Autosedačka Pebble Plus musí zůstat připoutána na sedadle letadla, i když je prázdná.
- Autosedačka Pebble Plus je určena pro použití pouze na sedadle letadla schváleného leteckou společností.
- Pokud instalace nebyla uskutečněna v souladu s návodem k použití, není bezpečnost vašeho dítěte zaručena.

Pokyny pro údržbu autosedačky Pebble Plus

1. Potah, polštářky a vycpávky pásu je možné kvůli vyčištění z autosedačky Pebble Plus vyjmout. Lze je prát v pračce. Pružný plastový okraj lze vyčistit vodou, mýdlem a měkkým hadříkem.
2. Používejte pouze oficiální potah, neboť se jedná o nedílnou součást bezpečnosti.
3. Autosedačku Pebble Plus udržujte v čistotě. Nepoužívejte maziva ani agresivní čisticí prostředky.

Životní prostředí

Abyste zabránili riziku udušení, všechny plastové obalové materiály ukládejte mimo dosah vašeho dítěte.

Když tento výrobek přestanete používat, žádáme vás z důvodů ochrany životního prostředí, abyste výrobek zlikvidovali v odpovídajících zařízeních pro likvidaci odpadů v souladu s místními předpisy.

Dotazy

Máte-li jakékoli dotazy, obraťte se na místního prodejce Maxi-Cosi (kontaktní informace viz www.maxi-cosi.com).

Ujistěte se, že máte po ruce následující informace:

- Výrobní číslo v dolní části oranžové nálepky ECE;
- Značku a typ auta a polohu autosedačky, při které je autosedačka Pebble Plus používána;
- Věk, výšku a váhu vašeho dítěte.

Záruka

Naše 24měsíční záruka svědčí o naší důvěře v mimořádnou kvalitu našeho designu, technologií, výroby a funkčnosti výrobku. Zaručujeme, že tento výrobek byl vyroben v souladu s platnými evropskými bezpečnostními předpisy a normami jakosti, které se vztahují na tento výrobek, a že tento výrobek nemá v době nákupu žádné vady materiálu ani provedení. Tato záruka může být uplatněna zákazником za zde uvedených podmínek v zemích, ve kterých se výrobek prodává dceřiným podnikem skupiny Dorel Group nebo autorizovaným nebo maloobchodním prodejcem.

24měsíční záruka se vztahuje na veškeré výrobní vady materiálu a provedení, je-li výrobek používán v běžných podmínkách a v souladu s pokyny uvedenými v uživatelské příručce po dobu 24 měsíců od data prvního zakoupení prvním koncovým uživatelem. Žádáte-li během 24měsíční záruční lhůty o opravu nebo náhradní díly na základě záruky na vady materiálu a provedení, musíte před požádáním o poskytnutí takové služby předložit doklad o koupi výrobku.

24měsíční záruka se nevztahuje na vady způsobené běžným opotřebením, poškozením v důsledku nehody, nesprávným používáním, nedbalostí, požárem, kontaktem s kapalinou nebo jinými vnějšími příčinami, poškozením v důsledku nedodržení pokynů uvedených v uživatelské příručce, poškozením způsobeným použitím s jiným výrobkem, poškozením způsobeným opravou, kterou neprovedl autorizovaný subjekt, nebo pokud byl výrobek zcizen nebo pokud byl z výrobku odstraněn nebo na výrobku změněn jakýkoli štítek nebo identifikační číslo

výrobku. Příklady běžného opotřebením zahrnují kola a tkaniny opotřebené pravidelným užíváním a přirozený rozklad barev a materiálů v důsledku přirozeného stárnutí výrobku.

Jak postupovat při zjištění vad:

V případě problémů nebo vad se pro rychlé poskytnutí služby obraťte na autorizovaného distributora nebo prodejce, který uznává tuto 24měsíční záruku⁽¹⁾. Během 24měsíční záruční lhůty musíte před požádáním o poskytnutí služby předložit doklad o koupi výrobku. Nejjednodušším způsobem je získání našeho předběžného souhlasu s žádostí o poskytnutí služby. V případě uplatnění oprávněného nároku v rámci této záruky Vás můžeme vyzvat, abyste výrobek vrátili autorizovanému distributorovi nebo prodejci nebo abyste nám výrobek zaslali v souladu s našimi pokyny. Při splnění všech podmínek uhradíme náklady na přepravu. Škody anebo závady, na které se nevztahuje záruka ani zákonná práva spotřebitele, anebo škody a závady, pokud jde o výrobek, na které se nevztahuje záruka, mohou být vyřízeny za přiměřený poplatek. Poškození anebo vady, jež nepokrývá záruka ani zákonná práva spotřebitele, anebo poškození anebo vady vztahující se k výrobku, které naše záruka nepokrývá, mohou být vyřízeny přiměřeným poplatkem.

Práva spotřebitele:

Spotřebitel má v souladu s příslušnými zákony práva, která se mohou v jednotlivých zemích lišit. Práva spotřebitele vyplývající z příslušných vnitrostátních předpisů nejsou těmito záručními podmínkami dotčena.

Tuto záruku poskytuje společnost Dorel Netherlands. Společnost je registrována v Nizozemsku pod registračním číslem 17060920 s obchodní adresou Korendijk 5, 5704 RD Helmond, Nizozemsko, a poštovní adresou P.O. Box 6071, 5700 ET Helmond, Nizozemsko.

Další informace o názvech a adresách dceřiných společností Dorel group jsou uvedeny na poslední stránce této příručky a na našich webových stránkách.

(1) Výrobky pořízené od prodejců nebo dodavatelů, kteří odstraňují nebo mění štítky nebo čísla výrobku, jsou považovány za neautorizované. Výrobky zakoupené u neautorizovaných prodejců jsou rovněž považovány za neautorizované. Na tyto výrobky se nevztahuje žádná záruka, jelikož nelze ověřit jejich pravost.

TÄHTIS

Hoidke juhend edaspidiseks kasutamiseks alles.

- A** Katterie
- B** Tugipolster vastsündinule
- C** Nupp turvahälli Pebble Plus eemaldamiseks jalutuskärust
- D** Ergonoomiline sang
- E** Turvavöö õlaosa suunaja
- F** Õlarihmade kõrguse reguleerimine
- G** Kasutusjuhend
- H** Tasku
- I** Väike kinnitusaas päikesevarju kinnitamiseks
- J** Päikesevari (konstruktsiooni osa)
- K** Kandesang
- L** Päikesevarju hoiutasku
- M** Kandesanga reguleerimise nupp
- N** Eemaldatavate polstritega õlarihmad
- O** Turvavöö süleosa suunaja
- P** Rihmapannal
- Q** Polstriga jalgevahepael
- R** Paigaldusvardad süsteemile 2wayFix
- S** Rihmapingutuspael

Ohutus

Turvahälli Pebble Plus kasutamise üldjuhised

1. Te vastutate alati isiklikult oma beebi turvalisuse eest.
2. Autoga sõites ei tohi beebit süles hoida.

3. Turvahälli Pebble Plus ei tohi kasutada kauem kui 5 aastat.
4. Ärge kasutage kasutatud tooteid, mille kasutusajalugu te ei tea.
5. Pärast avariid tuleb turvahäll Pebble Plus välja vahetada.
6. Lugege kasutusjuhend tähelepanelikult läbi ning hoidke seda turvahälli taskus.
7. Ostke ainult turvahälli tootja poolt heaks kiidetud või müüdvaid lisatarvikuid või varuosi. Muude lisatarvikute kasutamine võib olla ohtlik.
8. Ärge kasutage turvahälli Pebble Plus ilma katteriideta.

HOIATUS: turvahälli Pebble Plus ei tohi mingil viisil muuta, sest see võib mõjutada turvahälli olemasolevat ning muuta turvahälli ohtlikuks.

Pebble Plus ja teie beebi

1. Beebit ei tohi jätta järelevalveta.
2. Beebi tuleb alati traksvööga fikseerida.
3. Veenduge iga kord enne kasutamist, et rihmad ei ole kahjustunud ega keerdus.
4. Veenduge, et rihmade ja beebi vahele mahub ainult üks sõrm (1 cm). Kui ruumi on üle 1 cm, pingutage kinnitusrihma.
5. Turvahälli Pebble Plus tugipolstrit tohib kasutada ainult siis, kui õlarihmad on kõige madalamas asendis.

HOIATUS: turvahälli Pebble Plus ei tohi asetada kõrgele alusele (nt lauale või toolile).

Turvahälli Pebble Plus kasutamine autos

1. Enne turvahälli ostmist veenduge, et selle saab nõuetekohaselt teie autosse paigaldada.
2. Veenduge, et istme allaklapitav seljatugi on paika fikseeritud.
3. Veenduge, et turvahäll Pebble Plus ei jää pagasi, istmete ja/või autouste vahele või alla kinni.
4. Veenduge, et pagas ja muud esemed on liikumatult paigal.
5. Beebil on kõige ohutum olla auto tagaistmel. Kui peate turvahälli siiski esiistmele paigaldama, veenduge, et turvapadi on väljalülitatud olekus.
6. Kasutage ainult ettevaatage istmel, kus peab olema 3-punkti turvavöö, mis vastab standardile ECE R16.
7. Veenduge, et auto turvavöö kulgeb sirgelt ning püsib turvahälli oleva turvavöösuunaja all.
8. Auto turvavöö peab kulgema tihkelt mööda kõiki sinise märgistusega alasid. Nõuetekohase paigaldamise tagamiseks vt vastavaid juhiseid kasutusjuhendis ning kleebigist turvahälli Pebble Plus küljel.
9. Kui autos langeb turvahällile otsene päikesekiirgus, tuleb turvahäll kinni katta. Vastasel korral võivad katterie ning metall- ja plastmassdetailid lapse naha jaoks liiga kuumaks muutuda.

HOIATUS: turvahäll Pebble Plus tuleb autosse paigaldada vaatega tahapoole.

Turvahäll Pebble Plus lennukis

- Turvahäll Pebble Plus paigaldatakse lennukiistmele teisiti kui autoistmele.
- Turvahälli Pebble Plus võib 2-punkti turvavööga kinnitada ainult lennukis.
- Lennukis tohib turvahälli Pebble Plus kasutada ainult ettevaatage istmetel.
- Rihmapannalt ei tohi paigutada turvahälli Pebble Plus rihmasuunajatesse. Vastasel korral turvakinnitus puudub.
- Turvahäll Pebble Plus peab olema lennuki istmele turvavööga kinnitatud ka siis, kui last turvahällis pole.
- Turvahälli Pebble Plus tohib kasutada ainult lennufirma poolt lubatud istmetel.
- Kui paigaldamis- ja kasutamishuiseid ei järgita, ei ole lapse turvalisus tagatud.

Turvahälli Pebble Plus hooldusjuhised

1. Turvahälli Pebble Plus katteriede, polstrid ja rihmapolstrid saab puhastamiseks ära võtta. Neid võib pesta pesumasinas. Painduvat plastikserva saab puhastada vee, seebi ja pehme lapiga.
2. Kasutage ainult ettenähtud katteriet, sest see on turvalisuse tagamisel tähtis detail.
3. Hoidke turvahäll Pebble Plus puhas. Ärge kasutage määrdeaineid ega söövitavaid puhastusvahendeid.

Keskkond

Lämbumisohu vältimiseks hoidke kõiki kilest pakkemateriale lapse käeulatusest väljas.

Keskonnaalastel kaalutlustel palume pärast toote kasutamise lõpetamist toode utiliseerida asjakohases jäätmekäitlusettevõttes vastavalt kohalikule seadusandlusele.

Küsimused

Küsimuste korral pöörduge kohaliku Maxi-Cosi edasimüüja poole (kontaktandmed vt www.maxi-cosi.com). Hoidke kindlasti käepärast alljärgnevat andmed:

- Oranži ECE kleebeise allservas olev seerianumber;
- Selle auto mark ja mudel ning autoistme asend, kus turvahälli Pebble Plus kasutatakse;
- Lapse vanus, pikkus ja kaal.

Garantii

Meie 24-kuuline garantii väljendab meie enesekindlust oma toodete disaini, tehnoloogia, tootmise ja funktsionaalsuse ülima kvaliteedi suhtes. Garanteerime, et see toode on valmistatud kooskõlas Euroopa ohutusnõuete ja kvaliteedistandarditega, mis sellele tootele kohalduvad, ja et sellel tootel ei ole ostmise ajal materjalide ega valmistamise defekte. Kooskõlas siin nimetatud tingimustega võivad kliendid seda garantiid kasutada riikides, kus selle toote on müünud Dorel Groupi tütarettevõtte või volitatud turustaja või jaemüüja.

Meie 24-kuuline garantii hõlmab mis tahes materjali- ja tootmisdefekte, kui toodet kasutatakse 24 kuu jooksul alates algsest esimese kliendi ostukuupäevast tavatingimustes ja kooskõlas selle kasutusjuhendiga. Selleks et tellida garantiikorras remonditeenust või varuosasid seoses materjali- ja tootmisdefektidega, peate esitama ostudokumendi, mis on väljastatud kuni 24 kuud enne garantiiteenuse taotlemist.

Meie 24-kuuline garantii ei kata kahjusid, mille on tekitanud normaalne kulumine, õnnetusjuhtumid, väärkasutus, hoolimatus, tulekahjud, kokkupuude vedelikega või muud välised põhjused või suutmatus järgida käesolevas kasutusjuhendis toodud juhiseid, teise tootega kasutamisest tekkinud kahjustused, selliste teenusepakujate teenuste kasutamisest tekkinud kahjustused, kes ei ole meie poolt volitatud, või toote varastamise korral, kui mis tahes märgis või identifitseerimisnumber on tootelt eemaldatud või seda on muudetud. Normaalse kulumise alla kuulub

rataste ja kanga kulumine tavakasutusel ning värvide ja materjalide loomulik kulumine pikaajasel kasutamisel.

Mida teha defektide korral:

Probleemide või defektide ilmnemisel on kiire teeninduse saamiseks parim lahendus külastada teie volitatud turustajat või jaemüüjat. Nemat⁽¹⁾ aktsepteerivad meie 24-kuulist garantiid. Peate esitama ostudokumendi, mis on väljastatud kuni 24 kuud enne garantiiteenuse taotlemist. Kõige lihtsam on, kui kiidame teie garantiiteenuse taotluse eelnevalt heaks. Kui esitate garantiiperioodi ajal taotluse, võime paluda teil toote kooskõlas meie juhistega volitatud turustaja või jaemüüja juurde toimetada. Meie tasume toote transpordi- ja tagastamiskulud, kui olete juhiseid järginud. Kahjustused ja/või defektid, millele meie garantii ega kliendi seaduslikud õigused ei laiene, ja/või toodete kahjustused ja/või defektid, mida meie garantii ei kata, saab kõrvaldada mõistliku tasu eest.

Kliendi õigused:

Kliendil on seaduslikud õigused kooskõlas tarbijakaitse-seadustega, mis võivad riigiti erineda. Kliendi õigusi, mis on kooskõlas kehtivate riiklike seadustega, see garantii ei mõjuta.

Selle garantii on andnud Dorel Netherlands. Oleme registreeritud Madalmaades ärinumbri 17060920 all. Meie kaubandusaadress on Korendijk 5, 5704 RD Helmond, The Netherlands, ja postiaadress P.O. Box 6071, 5700 ET Helmond, The Netherlands.

Dorel grupi teiste tütarettevõtete nimed ja aadressid leiata selle juhendi viimaselt lehelt ja vastava kaubamärgi veebilehelt.

(1) Jaemüüjatelt või edasimüüjatelt ostetud tooteid, mille sildid või identifitseerimisnumbrid on eemaldatud või muudetud, ei aktsepteerita. Volitamata jaemüüjatelt või edasimüüjatelt ostetud tooteid ei peeta volitatud toodeteks. Nendele toodetele garantii ei laiene, kuna toote autentsust ei ole võimalik tuvastada.

POMEMBNO

Ta navodila shranite za kasnejšo referenco.

- A** Prekrivalo (tkanina)
- B** Podporna blazina za novorojenčka.
- C** Pritisna tipka za snetje otroškega sedeža z otroškega vozička
- D** Ergonomska ročica
- E** Kljuka za ramenski del pasu
- F** Po višini nastavljava ramenska pasa
- G** Navodila za uporabo
- H** Predal za shranjevanje
- I** Majhna kljuka za spenjanje senčnika
- J** Senčnik (vgrajen)
- K** Ročka za nošenje
- L** Žep za shranjevanje senčnika
- M** Pritisna tipka za prilagoditev ročke za nošenje
- N** Ramenski pasovi s snemljivimi blazinicami
- O** Kljuka za trebušni predel pasu
- P** Sponka za pas
- Q** Oblazinjen mednožni trak
- R** Namestitvene letvice za 2wayFix
- S** Trak napenjalnika pasu

Varnost

Splošna navodila za otroški sedež Pebble Plus

1. V vsakem trenutku ste osebno ste odgovorni za varnost vašega otroka.
2. Med vožnjo nikoli ne držite otroka v vašem naročju.

3. Otroškega sedeža Pebble Plus ne uporabljajte več kot 5 let.
4. Ne uporabljajte rabljenih izdelkov z neznano zgodovino.
5. Po nesreči zamenjajte otroški sedež Pebble Plus.
6. Seznanite se s temi navodili za uporabo in jih hranite v predalu za shranjevanje v otroškem sedežu Pebble Plus.
7. Uporabljajte samo dodatke ali nadomestne dele, ki jih prodaja ali jih je odobril proizvajalec. Uporaba drugih dodatkov je lahko nevarna.
8. Otroškega sedeža Pebble Plus ne uporabljajte brez prekrivala.

OPOZORILO: ne spreminjajte otroškega sedeža Pebble Plus, saj lahko to vpliva na delovanje avtomobilskega sedeža in ga naredi nevarnega.

Pebble Plus in vaš otrok

1. Otroka ne puščajte nikoli samega.
2. Otroka vedno zaščitite z varnostnim pasom.
3. Pred vsako uporabo se prepričajte, ali varnostni pas ni poškodovan ali zvit.
4. Prepričajte se, da med varnostni pas in otrokom ne morete vstaviti več kot enega prsta (1 cm). Če je med njima več kot 1 cm prostora, zategnite varnostni pas.
5. Ko sta ramenska pasa na najnižjem položaju, uporabljajte samo podporno blazino otroškega sedeža Pebble Plus.

OPOZORILO: nikoli ne postavljajte otroški sedež Pebble Plus na dvignjeno površino (kot sta miza ali stoli).

Uporaba otroškega sedeža Pebble Plus v avtomobilu

1. Pred nakupom vedno preverite, ali lahko avtomobilski sedež pravilno namestite v vaš avtomobil.
2. Poskrbite, da je zložitivi zadnji sedež v zaklenjenem položaju.
3. Pazite, da ne bo otroški sedež Pebble ujet ali obtežen s prtljago, sedeži in loputanjem z vrati.
4. Poskrbite, da so prtljaga in vsi drugi predmeti zavarovani.
5. Najvarnejše mesto za vašega otroka je zadnji del vašega vozila, vendar če morate namestiti otroški sedež Pebble Plus na sovoznikov sedež, izključite zračno blazino.
6. Uporabljajte samo naprej usmerjen sedež, ki je opremljen s 3-točkovnim varnostnim pasom in je v skladu s določili standarda ECE R16.
7. Sponka varnostnega pasu mora biti v ravni liniji in pod kljuko za pas na otroškem sedežu Pebble Plus.
8. Avtomobilski varnostni pas mora biti speljan tesno vzdolž vseh modrih oznak. Za pravilno montažo glejte navodila v tem priročniku in nalepko na notranji strani otroškega sedeža Pebble Plus.
9. Otroški sedež Pebble Plus vedno prekrijte, če je ta v avtomobilu izpostavljen neposredni sončni svetlobi. Drugače lahko prekrivalo, kovinski in plastični deli postanejo prevročji za otroško kožo.

OPOZORILO: v avtomobilu morate otroški sedež Pebble Plus montirati usmerjen nazaj.

Pebble Plus v letalih

- Montaža otroškega sedeža Pebble Plus na letalski sedež se razlikuje od montaže sedeža na avtomobilski sedež.
- Montaža otroškega sedeža Pebble Plus z 2-točkovnim varnostnim pasom je dovoljena samo pri uporabi v letalu.
- V letalu lahko otroški sedež Pebble Plus uporabljate samo na potniških sedežih, ki so usmerjeni naprej.
- Sponka na pasu ne sme biti postavljena znotraj vodila za pas na otroškem sedežu Pebble Plus. V nasprotnem primeru sedež ne bo varno pritrjen.
- Otroški sedež Pebble Plus mora ostati pripasan na letalski sedež, tudi če ni zaseden.
- Pebble Plus lahko uporabljate samo na letalskih sedežih, ki jih je odobril letalski prevoznik.
- V primeru, da ne upoštevate navodil za montažo in uporabo, varnost vašega otroka ni zagotovljena.

Navodila za vzdrževanje otroškega sedeža Pebble Plus

1. Prekrivalo, blazine in blazinice pasa otroškega sedeža Pebble Plus lahko odstranite v primeru čiščenja. Lahko jih operete v pralnem stroju. Fleksibilni plastični rob lahko očistite z vodo, milom in mehko krpo.
2. Uporabljajte samo uradno prekrivalo, saj je to sestavni del varnosti.
3. Otroški sedež Pebble Plus ohranjajte čist. Ne uporabljajte maziv ali agresivnih čistilnih sredstev.

Okoljevarstvo

Vse plastične embalaže hranite proč od vašega otroka, da s tem preprečite nevarnost zadušitve.

Zaradi okoljskih razlogov, ko prenehate uporabljati izdelek, vas prosimo, da odvržete izdelek v ustreznem obratu za odpadke v skladu z lokalno zakonodajo.

Vprašanja

Za vsa vprašanja se obrnite na vašega lokalnega prodajalca Maxi-Cosi (glejte www.maxi-cosi.com za kontaktne informacije). Poskrbite, da boste predhodno pripravili naslednje informacije:

- Serijsko številko a dnu oranžne nalepke ECE;
- Oznako in tip avtomobila in položaj avtomobilskega sedeža na katerem uporabljate Pebble Plus;
- Starost, višino in težo vašega otroka.

Garancija

Naša 24-mesečna garancija odseva naše prepričanje o najvišji kakovosti našega oblikovanja, inženiringa, proizvodnje in učinkovitosti izdelka. Jamčimo, da je izdelek izdelan v skladu s trenutnimi evropskimi varnostnimi zahtevami in standardi kakovosti, ki veljajo za ta izdelek, in da ta izdelek v času nakupa nima napak v materialih in izdelavi. Pod tukaj navedenimi pogoji se lahko potrošniki sklicujejo na to garancijo v državah, kjer je ta izdelek prodalo odvisno podjetje iz skupine Dorel ali pooblaščen trgovec (na drobno).

Naša 24-mesečna garancija pokriva vse proizvodne napake materialov in izdelave, kadar izdelek uporabljate v normalnih pogojih in skladno z uporabniškim priročnikom, 24 mesecev od datuma prvotnega nakupa s strani prvega končnega uporabnika. Če želite v sklopu garancije zahtevati popravilo ali nadomestne dele za napake v materialih in izdelavi, morate predložiti dokazilo o nakupu, ki je bil opravljen v roku 24 mesecev pred uveljavljanjem garancije.

Naša 24-mesečna garancija ne pokriva škode, ki nastane zaradi običajne obrabe, poškodb, ki nastanejo zaradi nesreče, nepravilne uporabe, malomarnosti, požara, stika s tekočino ali drugega zunanjšega vzroka, škode, ki je posledica neupoštevanja uporabniškega priročnika, škode, ki nastane zaradi uporabe z drugim izdelkom, škode zaradi servisiranja, ki ga opravi nepooblaščen oseba, ali do katere pride zaradi kraje izdelka ali v primeru, da se z izdelka odstrani katerakoli nalepka ali identifikacijska številka ali da se le-ta spremeni.

Primeri običajne obrabe vključujejo kolesa in blago, ki se obrabi zaradi redne uporabe, ter naravno bleđenje barv in obrabo materialov zaradi normalnega staranja izdelka.

Kaj storiti v primeru okvar:

Če nastanejo težave ali se pojavijo okvare, je najbolje, da obiščete pooblaščenega trgovca oziroma trgovca na drobno, ki ga priznavamo. Našo 24-mesečno garancijo priznavajo⁽¹⁾. Predložiti morate dokazilo o nakupu, ki je bil opravljen v roku 24 mesecev pred garancijskim zahtevkom. Najlažje je, če vam garancijski zahtevek predhodno odobri servis. Če je vaš zahtevek upravičen na podlagi te garancije, lahko zahtevamo, da vrnete izdelek pooblaščenemu trgovcu ali trgovcu na drobno, ki ga priznavamo, ali da nam izdelek pošljete v skladu z našimi navodili. Mi plačamo pošiljko in pošiljanje vrnjene blaga, če upošteвате vsa navodila. Škodo in/ali napake, ki jih ne pokriva naša garancija niti zakonske pravice potrošnika, in/ali škodo in/ali napake v zvezi z izdelki, ki jih naša garancija ne pokriva, odpravimo proti primernemu plačilu.

Pravice potrošnika:

Potrošnik ima zakonite pravice v skladu z veljavno potrošniško zakonodajo, ki se lahko med državami razlikuje. Ta garancija ne vpliva na pravice potrošnika po veljavni nacionalni zakonodaji.

To garancijo daje družba Dorel Netherlands. Družba je registrirana smo na Nizozemskem pod številko 17060920. Sedež družbe je Korendijk 5, 5704 RD Helmond, Nizozemska, poštni predal P.O. Box 6071, 5700 ET Helmond, Nizozemska.

Imena in naslovi drugih podružnic iz skupine Dorel so na voljo na zadnji strani tega priročnika in na naši spletni strani za zadevno blagovno znamko.

⁽¹⁾ Izdelki, kupljeni pri posrednikih ali trgovcih, ki odstranijo ali spremenijo nalepke ali identifikacijske številke, veljajo za neodobrene. Za te izdelke garancije ne velja, saj ne morete dokazati pristnosti takih izdelkov.

ВАЖНО

Сохраните эти инструкции для дальнейшего использования.

- A** Чехол (ткань)
- B** Поддерживающая подушка для новорожденного ребенка
- C** Кнопка для высвобождения сиденья Pebble Plus из коляски
- D** Эргономическая рукоятка
- E** Крюк для плечевой части ремня
- F** Плечевые ремни для регулировки высоты
- G** Руководство по эксплуатации
- H** Отсек для хранения
- I** Малый крюк для защелкивания солнцезащитного навеса
- J** Солнцезащитный навес (встроенный)
- K** Рукоятка для переноса
- L** Откидной отсек для хранения солнцезащитного навеса
- M** Кнопка регулировки ручки для переноса
- N** Плечевые ремни со съемными подкладками
- O** Ременной крюк для коленной части ремня
- P** Пряжка ремня
- Q** Паховая ляжка с ременной подкладкой
- R** Монтажные планки для основания 2wayFix
- S** Ляжка натяжителя ремня

Безопасность

Общие инструкции к сиденью Pebble Plus

1. Вы лично всегда отвечаете за безопасность своего ребенка.

2. Никогда не держите ребенка на коленях во время вождения.
3. Не используйте сиденье Pebble Plus на протяжении более 5 лет.
4. Не используйте бывшие в употреблении изделия, если их история неизвестна.
5. После ДТП сиденье Pebble Plus необходимо заменить.
6. Внимательно прочитайте настоящее руководство по эксплуатации и храните его в отсеке для хранения сиденья Pebble Plus.
7. Допускается использовать аксессуары или запасные части, продаваемые или одобренные изготовителем. Использование прочих аксессуаров может быть опасным.
8. Не допускается использование сиденья Pebble Plus без чехла.

ПРЕДУПРЕЖДЕНИЕ: Не допускается вносить какие бы то ни было изменения в конструкцию сиденья Pebble Plus, поскольку это может повлиять на его характеристики и сделать его небезопасным.

Сиденье Pebble Plus и ваш ребенок

1. Никогда не оставляйте своего ребенка без присмотра.
2. Всегда закрепляйте ребенка страховочным ремнем.
3. Перед каждым использованием необходимо убедиться в том, что страховое устройство не повреждено и не перекручено.
4. Убедитесь в том, что между страховочным ремнем и ребенком можно вставить не более одного пальца (1 см). Если имеется пространство более 1 см, затяните страховочный ремень туго.

5. Допускается использовать подушку для сиденья Pebble Plus только когда поясные ремни находятся в самом нижнем положении.

ПРЕДУПРЕЖДЕНИЕ: Никогда не ставьте сиденье Pebble Plus на приподнятую поверхность (например, стол или кресло).

Использование сиденья Pebble Plus в автомобиле

1. Прежде чем купить автомобильное сиденье, всегда проверяйте, можно ли его установить в автомобиле надлежащим образом.
2. Убедитесь, что складное заднее сиденье зафиксировано в своем положении.
3. Необходимо предотвратить возможность защемления сиденья Pebble Plus при прижатии багажом, сиденьями и/или закрытии дверей.
4. Убедитесь, что весь багаж и прочие объекты надежно закреплены.
5. Наиболее безопасным местом для вашего ребенка является задняя часть автомобиля, однако, если необходимо установить сиденье Pebble Plus на переднем пассажирском сиденье, убедитесь, что подушка безопасности отключена.
6. Допускается использовать только сиденье, расположенное по ходу движения, оснащенное 3-точечным ремнем безопасности, соответствующим стандарту ECE R16.
7. Убедитесь, что пряжка ремня безопасности автомобиля проходит по прямой линии и все время остается ниже крюка ремня сиденья Pebble Plus.
8. Ремень безопасности автомобиля должен туго охватывать сиденье и проходить вдоль голубых меток. Для надлежащей установки сверяйтесь с инструкцией, приведенной в настоящем

руководстве, и наклейкой, расположенной на боковой поверхности сиденья Pebble Plus.

9. Всегда накрывайте сиденье Pebble Plus, когда на него падают прямые солнечные лучи. В противном случае чехол, металлические и пластмассовые части могут сильно нагреться и обжечь кожу ребенка.

ПРЕДУПРЕЖДЕНИЕ: Устанавливать сиденье Pebble Plus в автомобиле только в направлении, противоположном направлению движения.

Сиденье Pebble Plus в самолетах

- Установка сиденья Pebble Plus в самолете отличается от установки на сиденье автомобиля.
- Установка детского сиденья Pebble Plus с двухточечным ремнем безопасности допускается только при его использовании в самолете.
- В самолете сиденье Pebble Plus может использоваться только на пассажирских сиденьях, расположенных по направлению движения.
- Пряжка ремня не должна располагаться внутри направляющей ремня сиденья Pebble Plus. В противном случае не будет обеспечено безопасное крепление.
- Сиденье Pebble Plus должно оставаться закрепленным ремнем на сиденье самолета даже, если в нем нет ребенка.
- Сиденье Pebble Plus предназначено только для использования на сиденье самолета, утвержденного для этой цели авиалинией.
- Безопасность вашего ребенка в случае несоблюдения инструкций по установке и требований руководства по эксплуатации не может быть гарантирована.

Инструкции по обслуживанию сиденья Pebble Plus

1. Чехол, подушки и подкладки под ремни сиденья Pebble Plus могут быть сняты для чистки. Допускается их стирка в стиральной машине. Гибкий пластмассовый край можно вымыть водой с мылом и мягкой тканью.
2. Допускается использовать только официальный чехол, поскольку он является неотъемлемой частью системы безопасности сиденья.
3. Содержите сиденье Pebble Plus в чистоте. Не допускается использовать смазочные материалы и агрессивные чистящие средства.

Окружающая среда

Сохраняйте все пластиковые материалы в месте, недоступном для вашего ребенка, чтобы предотвратить риск удушья.

По экологическим соображениям, после прекращения использования данного изделия следует утилизировать его в надлежащем месте в соответствии с местным законодательством.

Вопросы

По любым вопросам обращайтесь к местному продавцу продукции компании Maxi-Cosi (контактные сведения приведены на сайте www.maxi-cosi.com). Перед обращением приготовьте следующую информацию:

- Серийный номер, указанный внизу оранжевой наклейки ECE;
- Марка и тип автомобиля, а также положение автомобильного сиденья, на котором используется изделие Pebble Plus;
- Возраст, рост и вес вашего ребенка.

Гарантия

Наша двухлетняя гарантия свидетельствует о нашей уверенности в высоком качестве конструкции и исполнения наших изделий, а также в их эксплуатационных характеристиках. Мы гарантируем, что это изделие произведено в соответствии с действующими в ЕС требованиями по безопасности и стандартами качества, применимыми к данной продукции. Также мы гарантируем отсутствие дефектов материала и сборки на момент покупки. В соответствии с условиями, указанными в этом документе, нашей гарантией могут воспользоваться потребители на территории тех стран, где они купили изделие, в случае приобретения непосредственно в филиале Группы Dorel или у авторизованного дилера или продавца. Наша двухлетняя гарантия распространяется на весь производственный брак и дефекты материалов при условии нормальной эксплуатации изделия в соответствии с руководством пользователя на срок 24 месяца с даты первоначальной розничной покупки первым конечным потребителем. Для предоставления ремонта или запасных частей по гарантии на дефекты материалов и сборки необходимо предъявить нам документ, подтверждающий покупку изделия не ранее чем за 24 месяца до даты запроса.

Наша двухлетняя гарантия не покрывает повреждения, причиненные изделию вследствие естественного износа, аварий, некорректного и ненадлежащего использования, беспечного обращения или несоблюдения руководством пользователя, повреждения вследствие использования совместно с другим изделием, повреждения, вызванные обслуживанием неуполномоченной третьей стороной, если этикетка или серийный номер был удален или изменен, а также в случае кражи. Примеры естественного износа включают истирание колес и ткани вследствие регулярного использования, естественное обесцвечивание, выход из строя материалов вследствие нормального старения.

Порядок действий в случае обнаружения дефекта:

При обнаружении проблем или дефектов необходимо немедленно обратиться к официальному дилеру или розничному продавцу нашей продукции. Наша двухлетняя гарантия признается ими⁽¹⁾. От вас требуется предъявить документ, подтверждающий покупку не ранее чем за 24 месяца до обращения. Рекомендуется предварительно подтвердить запрос на обслуживание в нашей сервисной службе. В случае обоснованной претензии по данной гарантии мы можем попросить вас вернуть изделие уполномоченному нами местному дилеру или продавцу, или отправить его нам в соответствии с нашими инструкциями. Мы обязуемся оплатить транспортировку к нам и обратно, если будут выполнены все наши инструкции. Мы можем устранить повреждения и/или дефекты, которые не охватываются нашей гарантией и юридическими правами потребителя, и/или отремонтировать

изделия, которые не охватываются нашей гарантией, за разумную оплату.

Права потребителя:

Потребитель имеет законные права в соответствии с действующим законодательством, которое может отличаться от страны к стране. Настоящая гарантия не ограничивает права потребителя в соответствии с применимым национальным законодательством.

Эта гарантия предоставляется компанией Dorel, Нидерланды. Мы зарегистрированы в торговом реестре Нидерландов под номером 17060920. Наш фактический адрес: Korendijk 5, 5704 RD Helmond, The Netherlands/Нидерланды, наш почтовый адрес: P.O. Box 6071, 5700 ET Helmond, The Netherlands/Нидерланды.

Названия и адреса других дочерних компаний группы Dorel можно найти на последней странице данного руководства и на наших сайтах соответствующих торговых марок.

- (1) Продукты, приобретенные в розничных магазинах или у дилеров, которые меняют бирки и идентификационные номера, не попадают под действие настоящей Гарантии. Также под действие настоящей Гарантии не попадают изделия, приобретенные у неуполномоченных розничных продавцов. Гарантия на такие продукты не распространяется, поскольку невозможно подтвердить их подлинность.

ВАЖНО

Запазете тези инструкции за бъдещи справки.

- A** Калъфка (от плат)
- B** Подпорна възглавничка за новородени
- C** Бутон за освобождаване на Pebble Plus от детската количка
- D** Ергономична дръжка
- E** Кука за раменната част на колана на автомобила
- F** Приспособление за регулиране на височината на раменните колани
- G** Упътване за употреба
- H** Отделение за съхранение
- I** Малка кукичка за закрепване на сенника
- J** Сенник (вграден)
- K** Дръжка за носене
- L** Отделение за прибиране на сенника
- M** Бутон за регулиране на дръжката за носене
- N** Раменни колани със сменяеми меки подложки
- O** Водач за поясната част на колана на автомобила
- P** Закопчалка за колана
- Q** Долна каишка с мека подложка
- R** Елементи за монтиране на ZwayFix
- S** Каишка за затягане на колана

Безопасност

Общи указания за Pebble Plus

1. Вие сте лично отговорни за безопасността на Вашето бебе по всяко време.
2. Никога не дръжте бебето в скута си по време на шофиране.

3. Не използвайте Pebble Plus в продължение на повече от 5 години.
4. Не използвайте продукти втора употреба, чиято предистория не знаете.
5. Заменете Pebble Plus след инцидент.
6. Прочетете внимателно това упътване за употреба и го съхранявайте в отделението за съхранение на Pebble Plus.
7. Използвайте само аксесоари или резервни части, които се продават или са одобрени от производителя. Използването на други аксесоари може да бъде опасно.
8. Не ползвайте Pebble Plus без калъфката.

ВНИМАНИЕ: Не правете никакви промени по Pebble Plus при никакви обстоятелства, тъй като това може да повлияе на характеристиките на столчето и да го направи несигурно.

Pebble Plus и Вашето бебе

1. Никога не оставяйте бебето си без надзор.
2. Винаги обезопасявайте бебето си с обезопасителния колан.
3. Преди всяко използване се уверете, че коланът не е повреден или усукан.
4. Уверете се, че между обезопасителния колан и бебето има най-много един пръст разстояние (1 см). Ако разстоянието е по-голямо от 1 см, затегнете допълнително обезопасителния колан.
5. Използвайте подпорната възглавничка на Pebble Plus само когато раменните колани са в най-ниска позиция.

ВНИМАНИЕ: Никога не поставяйте Pebble Plus върху повдигната повърхност (напр. стол или маса).

Използване на Pebble Plus в автомобил

1. Винаги проверявайте дали столчето за кола може да се монтира правилно във Вашия автомобил, преди да го закупите.
2. Уверете се, че падащата облегалка на задната седалка е заключена в съответното положение.
3. Не допускайте Pebble Plus да бъде затрупана или затисната от багаж, облегалки и/или затварящи се врати.
4. Уверете се, че багажът и другите предмети са стабилно укрепени.
5. Най-безопасното място за Вашето бебе е задната седалка на Вашия автомобил, но ако е необходимо да монтирате Pebble Plus на предната седалка, се уверете, че всички въздушни възглавници са деактивирани.
6. Винаги използвайте седалка, обърната по посока на движението, която е снабдена с 3-точков обезопасителен колан, който отговаря на стандарт ECE R16.
7. Уверете се, че закопчалката на обезопасителния колан на автомобила е в права линия и се намира под водача за колана на автомобила на Pebble Plus.
8. Обезопасителният колан на автомобила трябва да бъде преминава опънат по всички сини маркировки. За правилно монтиране проверете указанията в това упътване и на стикера отстрани на Pebble Plus.
9. Винаги покривайте Pebble Plus, когато е изложено на пряка слънчева светлина в автомобила. В противен случай калъфката, металните и пластмасовите части могат да станат прекалено горещи за кожата на Вашето дете.

ВНИМАНИЕ: Винаги монтирайте Pebble Plus обърнато назад в автомобила.

Pebble Plus в самолети

- Монтирането на Pebble Plus върху самолетна седалка се различава от монтирането върху автомобилна седалка.
- Монтирането на Pebble Plus с 2-точков обезопасителен колан е позволено само при използване в самолет.
- В самолет Pebble Plus може да се използва само в обърнати напред пътнически седалки.
- Закопчалката на колана не трябва да бъде поставена във водачите за колана на автомобила на Pebble Plus. В противен случай няма да се осъществи безопасно прикрепване.
- Pebble Plus трябва да остане пристегнато с обезопасителния колан на самолетната седалка, дори когато не се използва.
- Pebble Plus може да се използва само в самолетни седалки, разрешени за монтиране на детско столче от самолетната компания.
- Безопасността на Вашето дете не е гарантирана, ако не се спазват указанията за монтаж и употреба.

Указания за поддържане на Pebble Plus

1. Калъфката, възглавничките и подложките на коланите на Pebble Plus могат да се свалят, за да бъдат почистени. Те могат да се перат в пералня. Еластичният пластмасов ъгъл може да се почиства с вода, сапун и мека кърпа.
2. Използвайте само оригиналната калъфка, тъй като тя е неделим елемент от безопасността.
3. Поддържайте Pebble Plus чисто. Не използвайте смазочни материали и агресивни почистващи препарати.

Околна среда

Дръжте всички найлонови опаковъчни материали далеч от деца, за да предотвратите опасността от задушаване.

С цел опазване на околната среда, когато спрете да използвате продукта, Ви приканваме да го предадете в съответен пункт за събиране на отпадъци в съответствие с местното законодателство.

Въпроси

Ако имате някакви въпроси, се свържете с Вашия местен търговски представител на Maxi-Cosi (за информация за контакт вижте на www.maxi-cosi.com). Уверете се, че имате на разположение следната информация:

- Сериен номер, разположен отдолу върху оранжевия ECE стикер;
- Марка и модел на автомобила и положение на седалката, върху която се използва Pebble Plus;
- Възраст, височина и тегло на Вашето дете.

Гаранция

Нашата 24-месечна гаранция е отражение на увереността ни в неоспоримото качество на нашите дизайн, технически характеристики, производство и ефективност на продукта. Ние гарантираме, че този продукт е произведен в съответствие с настоящите европейски изисквания за безопасност и стандарти за качество, които са приложими към този продукт и че този продукт няма дефекти в материалите и изработката към момента на закупуването му. В съответствие с посочените тук условия тази гаранция може да бъде ползвана от потребители в страните, където този продукт се продава от дъщерно дружество на Dorel Group или от оторизиран разпространител или търговец.

Нашата 24-месечна гаранция обхваща всички производствени дефекти на материалите и изработката, в случай че продуктът се използва при нормални условия и съгласно инструкциите в ръководството за употреба за период от 24 месеца след датата на първоначалното закупуване от крайния потребител. За заявка на ремонт или резервни части в периода на гаранцията за липса на дефекти в материала и изработката, ще трябва да предоставите документ за закупуване, издаден в рамките на 24 месеца преди подаването на заявката.

Нашата 24-месечна гаранция не покрива повреди, предизвикани от нормално износване, инциденти, грубо отнормание, небрежност или от неизпълнение на инструкциите в ръководството за работа, щети в резултат от употребата на друг продукт, огън, контакт с течности, щети, причинени от сервизно

обслужване, извършено от неупълномощено от нас лице, или ако продуктът е откраднат или в случай, че от него са отстранени или сменени етикет или идентификационен номер. Примери за нормално износване включват износени от редовна употреба колела и тъкани, естествено избледняване на цветовете и влошаване якостните характеристики на материалите след продължителна употреба, както и морално остаряване на продукта.

При появата на дефекти действайте по следния начин:

При появата на проблем или дефект, най-бързо обслужване ще получите ако посетите упълномощен от нас разпространител или търговец. Те признават нашата 24 месечна гаранция⁽¹⁾. Трябва да представите документ за покупка, извършена в рамките на 24 месеца преди заявката за обслужване. Изключително важно е Вашата заявка за обслужване да получи предварително одобрение от нашия сервиз. Ако предоставите валиден иск по тази гаранция, е възможно да поискаме от вас да върнете продукта на упълномощения от нас разпространител или търговец, или да ни го изпратите съгласно нашите инструкции. Ние поемаме разходите за изпращането и връщането на пратката, само в случай че са спазени всички инструкции. Повреди и/или дефекти, които не се покриват нито от нашата гаранция, нито от законните права на потребителя и/или повреди и/или дефекти по отношение на продуктите, които не се покриват от нашата гаранция, могат да бъдат поправени на разумна цена.

Правила на потребителя:

Потребителят има законни права съгласно приложимото законодателство в защита на потребителите, което се различава в зависимост от държавата. Правата на потребителя в съответствие с приложимото национално законодателство не се засягат от тази гаранция.

Тази гаранция е предоставена от Dorel Netherlands. Ние сме регистрирани в Нидерландия под фирмен номер 17060920. Търговският ни адрес е Korendijk 5, 5704 RD Helmond, Нидерландия, а пощенският ни адрес е P.O. Box 6071, 5700 ET Helmond, Нидерландия.

Имената и адресите на други дъщерни фирми на групата Dorel можете да намерите на последната страница на това ръководство и на уебстраницата на съответната марка.

(1) Продукти, закупени от търговци на дребно или разпространители, които са отстранили или променили етикетите или идентификационните номера на продукта, се считат за неоригинални. За такива продукти гаранцията не важи, тъй като автентичността на продукта не може да бъде доказана.

VAŽNO

Zadržite ove upute za buduću upotrebu.

- A** Navlaka (tkanina)
- B** Jastuk za oslonac za novorođenče
- C** Gumb na pritisak za otpuštanje sjedalice Pebble Plus iz kolica
- D** Ergonomska ručka
- E** Kuka za pojas za rameni dio pojasa
- F** Podešavanje visine ramenih pojaseva
- G** Priručnik s uputama
- H** Pretinac za spremanje
- I** Mala kuka za pričvršćivanje zaštite od sunca
- J** Zaštita od sunca (ugrađeno)
- K** Ručka za nošenje
- L** Preklop za spremanje zaštite od sunca
- M** Gumb na pritisak za podešavanje ručke za nošenje
- N** Rameni pojasevi s odvojivim jastučićima za pojaseve
- O** Kuka za pojas za dio pojasa za krilo
- P** Kopča za pojas
- Q** Remen za prepone s jastučićem za pojas
- R** Šipke za postavljanje za 2wayFix
- S** Remen za zatezanje pojaseva

Sigurnost

Opće upute za sjedalicu Pebble Plus

1. Osobno ste odgovorni za sigurnost svojeg djeteta u svakom trenutku.
2. Nemojte nikada držati dijete u krilu tijekom vožnje.
3. Nemojte se koristiti sjedalicom Pebble Plus dulje od pet godina.
4. Nemojte se koristiti rabljenim proizvodima čija je prošla upotreba nepoznata.
5. Zamijenite Pebble Plus nakon nezgode.
6. Pažljivo pročitajte priručnik s uputama i spremite ga u pretinac za spremanje sjedalice Pebble Plus.
7. Koristite se samo onim dodatcima ili rezervnim dijelovima koje je odobrio proizvođač. Upotreba drugih dodataka može biti opasna.
8. Nemojte se koristiti sjedalicom Pebble Plus bez navlake.

UPOZORENJE: nemojte vršiti nikakve promjene na sjedalici Pebble Plus jer bi to moglo utjecati na učinkovitost autosjedalice i učiniti je nesigurnom.

Pebble Plus i vaše dijete

1. Dijete nikada ne ostavljajte bez nadzora.
2. Dijete uvijek osigurajte svežnjem pojaseva.
3. Prije svake upotrebe provjerite nije li svežanj oštećen ili uvijen.
4. Osigurajte da se između svežnja i djeteta ne može ugurati više od debljine jednog prsta (1 cm). Ako je razmak veći od 1 cm, još zategnite svežanj pojaseva.
5. Koristite se jastukom za oslonac sjedalice Pebble Plus kada su rameni pojasevi u najnižem položaju.

UPOZORENJE: nikada ne postavljajte Pebble Plus na uzdignutu površinu (kao što su stol ili stolica).

Upotreba sjedalice Pebble Plus u automobilu

1. Također, prije kupnje provjerite može li se autosjedalica propisno postaviti u vaš automobil.
2. Provjerite je li sklopivo stražnje sjedalo uglavljeno.
3. Spriječite zaglavljivanje ili pritiskanje sjedalice Pebble Plus prtljagom, sjedalima i/ili zatvaranjem vrata.
4. Osigurajte svu prtljagu i druge predmete.
5. Najsigurnije mjesto za vaše dijete je u stražnjem dijelu vozila, međutim, ako trebate postaviti Pebble Plus na prednjem suvozačevu mjestu, provjerite je li deaktiviran zračni jastuk.
6. Koristite se samo sjedalom usmjerenim prema naprijed koje je postavljeno sa sigurnosnim pojasom u tri točke koje je u skladu sa standardom ECE R16.
7. Provjerite je li kopča sigurnosnog pojasa postavljena u ravnoj liniji i je li ispod kuke za pojas na sjedalici Pebble Plus.
8. Sigurnosni pojas automobila mora imati čvrsti navoj duž svih plavih oznaka. Ispravno postavljanje provjerite u uputama u ovom priručniku i na naljepnici na bočnoj strani sjedalice Pebble Plus.
9. Uvijek prekritje Pebble Plus kada je u automobilu izložena izravnoj sunčevoj svjetlosti. U suprotnom bi navlaka, metalni i plastični dijelovi mogli biti previše vrući za kožu vašeg djeteta.

UPOZORENJE: Pebble Plus u vozilu postavite usmjerenu prema natrag.

Pebble Plus u zrakoplovima

- Postavljanje sjedalice Pebble Plus na zrakoplovno sjedalo razlikuje se od postavljanja na automobilsko sjedalo.
- Postavljanje sjedalice Pebble Plus sa sigurnosnim pojasom s dvije točke dozvoljeno je samo pri upotrebi u zrakoplovu.
- Pebble Plus se u zrakoplovu može upotrebljavati samo na putničkim sjedalima okrenutima prema naprijed.
- Kopča za pojas ne smije biti postavljena unutar vodilica za pojas sjedalice Pebble Plus. U suprotnom neće biti sigurno pričvršćeno.
- Pebble Plus mora ostati vezana pojasom za zrakoplovno sjedalo, čak i ako nije zauzeto.
- Pebble Plus namijenjena je samo za potrebu na zrakoplovnom sjedalu koje je odobrila zrakoplovna kompanija.
- Ne jamči se sigurnost vašeg djeteta u slučaju nepoštovanja priručnika za postavljanje i upute.



Upute o održavanju sjedalice Pebble Plus

1. Navlaka, jastuci i jastučići za pojase sjedalice Pebble Plus mogu se ukloniti radi čišćenja. Mogu se strojno oprati. Fleksibilni plastični rub može se očistiti vodom, sapunom i mekanom krpom.
2. Koristite se samo odobrenom navlakom jer je to sastavni dio sigurnosti.
3. Održavajte Pebble Plus čistom. Nemojte se koristiti mazivima ili agresivnim sredstvima za čišćenje.

Okoliš

Sve plastične ambalažne materijale držite podalje od dohvata djece kako biste izbjegli rizik od gušenja.

Zbog zaštite okoliša, nakon prestanka upotrebe ovog proizvoda molimo vas da proizvod odložite u odgovarajuće postrojenje za zbrinjavanje otpada u skladu s lokalnim zakonodavstvom.

Pitanja

Imate li pitanja, obratite se područnom maloprodajnom trgovcu opreme Maxi-Cosi (pogledajte stranicu www.maxi-cosi.com radi kontaktnih informacija). Provjerite imate li pri ruci sljedeće informacije:

- Serijski broj s donje strane narančaste naljepnice ECE;
- Marku i vrstu vozila te položaj autosjedačice u kojem se upotrebljava Pebble Plus;
- Dob, visinu i težinu svojeg djeteta.

Jamstvo

N^o Naše 24-mjesečno jamstvo odraz je našeg povjerenja u besprijekornu kvalitetu dizajna, idejnih rješenja, izvedbe i učinkovitosti naših proizvoda. Jamčimo da je ovaj proizvod proizveden u skladu s važećim europskim sigurnosnim zahtjevima i standardima kakvoće koji su primjenjivi na ovaj proizvod te da materijal od kojeg je sačinjen, kao i njegova izradba, nemaju nedostataka u trenutku kupnje. Prema ovdje spomenutim uvjetima, ovo jamstvo može biti aktivirano od strane potrošača u zemljama u kojima im je proizvod prodan od strane podružnice Dorel grupacije ili od strane ovlaštenog distributera ili trgovca.

Naše 24-mjesečno jamstvo pokriva greške proizvodnje u materijalu i izradbi ako se proizvod koristio pri uobičajenim uvjetima u skladu s uputama za uporabu kroz razdoblje od 24 mjeseca od datuma kupnje prvog krajnjeg korisnika. Kako biste poslali zahtjev za popravak ili zamjenske dijelove za vrijeme trajanja jamstvenog razdoblja, morate predočiti dokaz o kupnji unutar prethodna 24 mjeseca.

Naše 24-mjesečno jamstvo ne pokriva oštećenja nastala uobičajenim habanjem, nezgodama, zlouporabom, nemarom, oštećenja uslijed požara, kontakta s tekućinama ili zbog drugih vanjskih utjecaja, ili nepoštivanjem uputa za uporabu, oštećenja nastala uporabom u kombinaciji s drugim proizvodom, oštećenja nastala uslijed servisiranja od strane neovlaštenih osoba, ili ako je proizvod ukraden ili ako je s proizvoda uklonjena ili izmijenjena etiketa ili bilo koji identifikacijski broj. Primjeri

uobičajenog habanja i trošenja uključuju kotače i tkaninu istrošenu redovitim uporabom, kao i prirodnu razgradnju boje i materijala koja nastaje normalnim starenjem proizvoda.

Kako postupiti u slučaju oštećenja:

Ako se pojavi problem ili oštećenje, najbolji i najbrži način je posjetiti vašeg ovlaštenog prodavača ili vašeg ovlaštenog distributera. Oni će prihvatiti naše 24-mjesečno jamstvo⁽¹⁾. No, morate predočiti dokaz o kupnji s datumom koji nije stariji od 24 mjeseca do trenutka upućivanja zahtjeva za primjenu jamstva. Najlakši je način da vaš zahtjev bude prethodno odobren s naše strane. Ako je Vaš zahtjev osnovan prema ovom jamstvu, možemo od Vas zahtijevati da vratite proizvod ovlaštenom distributeru ili prodavaču koji je priznat s naše strane ili da proizvod pošaljete u skladu s našim uputama. Podmirit ćemo troškove isporuke te poštarinu za povrat robe ako slijedite sve naše upute. Šteta i/ili kvarovi koje ne pokrivaju naše jamstvo ili zakonska prava potrošača i/ili šteta i/ili kvarovi u svezi proizvoda na koje se ne odnosi naše jamstvo mogu se podmiriti u određenom razumnoj iznosu.

Prava potrošača:

Potrošač ima prava prema važećim zakonima o potrošačima koji mogu varirati ovisno o državi. Ovo jamstvo ne utječe na prava potrošača prema nacionalnom zakonodavstvu.

Ovo jamstvo daje Dorel Netherlands. Mi smo registrirani u Nizozemskoj pod brojem tvrtke 17060920. Naša poslovna

adresa je Korendijk 5, 5704 RD Helmond, Nizozemska a naša poštanska adresa je TP.O. Box 6071, 5700 ET Helmond, Nizozemska.

Imena i podaci o adresama drugih podružnica Dorel grupacije nalaze se na zadnjoj stranici ovog priručnika te na našim internetskim stranicama za dotični brend.

⁽¹⁾ Proizvodi kupljeni od prodavača ili distributera koji su s proizvoda skinuli ili promijenili etikete ili identifikacijske brojeve se smatraju neovlaštenima. Proizvodi kupljeni od neovlaštenih prodavača smatraju se također neovlaštenima. Za takve proizvode jamstvo ne vrijedi jer se originalnost tih proizvoda ne može potvrditi



ВАЖЛИВО

Збережіть ці інструкції для використання в майбутньому.

- A** Чохол (тканина)
- B** Подушка-супорт для новонародженого
- C** Кнопка для вивільнення виробу Pebble Plus з сидячого візка
- D** Ергономічна ручка
- E** Гак для плечової частини ременя
- F** Механізм регулювання плечових ременів по висоті
- G** Інструкція з використання
- H** Кишенька
- I** Гачок для кріплення сонцезахисного капюшону
- J** Сонцезахисний капюшон (вбудований)
- K** Ручка для перенесення
- L** Складаний чохол для сонцезахисного капюшону
- M** Кнопка для регулювання ручки для перенесення
- N** Плечові ремні зі знімними накладками
- O** Гак для ножної частини ременя
- P** Пряжка ременя
- Q** Паховий ремінь з накладкою
- R** Монтажні рейки для 2wayFix
- S** Ремінець для затягування ременя

Безпека

Загальні інструкції для Pebble Plus

1. Ви й тільки ви несете відповідальність за безпеку вашої дитини.
2. Ніколи не тримайте дитину на колінах, ведучи автомобіль.
3. Не використовуйте виріб Pebble Plus впродовж більш ніж 5 років.
4. Не користуйтеся уживаними виробами, історія користування якими вам невідома.
5. У випадку ДТП замініть виріб Pebble Plus.
6. Уважно прочитайте ці інструкції та завжди тримайте їх у кишені виробу Pebble Plus.
7. Використовуйте лише додаткове приладдя та запчастини, що продаються або схвалені виробником. Використання приладдя інших марок може бути небезпечним.
8. Не використовуйте виріб Pebble Plus без чохла.

УВАГА! Не вносьте жодних змін до конструкції виробу Pebble Plus, адже це може вплинути на ефективність функцій автомобільного сидіння та послабити його захисні властивості.

Pebble Plus та дитина

1. Ніколи не залишайте дитину без догляду.
2. Завжди фіксуйте дитину застібним ременем.
3. Перед використанням переконайтеся, що ремінь не пошкоджений і не перекручений.
4. Між ременем і тілом дитини має вводити щонайбільше один палець (1 см). Якщо місця більше 1 см, затягніть ремінь щільніше.

5. Подушку-супорт виробу Pebble Plus слід використовувати лише тоді, коли наплічні ремені опущені максимально вниз.

УВАГА! Ніколи не ставте виріб Pebble Plus на поверхню, що знаходиться вище рівня підлоги (таку як стіл або стілець).

Використання Pebble Plus в автомобілі

1. Перед тим як купити автомобільне сидіння, обов'язково переконайтеся, що його можна належним чином установити в ваш автомобіль.
2. Переконайтеся, що складане заднє сидіння зафіксоване на своєму місці.
3. Не допускайте, щоб вантаж, сидіння та (або) двері, що закриваються, чіпали виріб Pebble Plus або тиснули на нього.
4. Переконайтеся, що вантаж та інші речі зафіксовані.
5. Найнебезпечнішим місцем для дитини є заднє сидіння автомобіля, однак якщо потрібно встановити виріб Pebble Plus на передньому пасажирському сидінні, обов'язково відключіть подушку безпеки.
6. Використовуйте лише встановлене у напрямку руху автомобіля сидіння, обладнане 3-точковим ременем безпеки й таке, що відповідає стандарту ECE R16.
7. Переконайтеся, що пряжка ременя безпеки автомобіля не викривлена та знаходиться під гаком для ременя виробу Pebble Plus.
8. Ремінь безпеки автомобіля слід просувати повз усіх синіх маркерів. Для правильного встановлення ознайомтеся з інструкціями в

цьому керівництві та на наліпці на боковій поверхні виробу Pebble Plus.

9. Завжди закривайте виріб Pebble Plus, якщо в автомобілі на нього діє пряме сонячне проміння. В іншому разі чохол, металічні та пластикові деталі можуть розжаритися та опекти шкіру дитини.

УВАГА! Встановлюйте виріб Pebble Plus лише проти напрямку руху автомобіля.

Pebble Plus у літаках

- Встановлення виробу Pebble Plus на сидіння в літаку замість сидіння в автомобілі.
- Встановлювати виріб Pebble Plus з використанням 2-точкового ременя безпеки дозволяється лише в літаку.
- В літаку виріб Pebble Plus дозволяється використовувати лише на пасажирських сидіннях, встановлених по напрямку руху літака.
- Пряжку ременя не слід розташовувати всередині напрямної ременя виробу Pebble Plus. В іншому разі кріплення не є безпечним.
- Виріб Pebble Plus має залишатися прикріпленим ременем до сидіння в літаку, навіть якщо в ньому немає дитини.
- Виріб Pebble Plus призначений для використання лише в сидіннях літаків, затверджених відповідною авіакомпанією.
- При недотриманні правил встановлення та положень інструкції безпека вашої дитини не гарантована.

Інструкції з догляду за Pebble Plus

1. Чохол, подушки та накладки на ремінь у виробі Pebble Plus можна витягати для чистки. Ці елементи підлягають пранню у пральній машині. Гнучку пластикову крайку можна чистити за допомогою води, мила та м'якої тканини.
2. Використовуйте лише офіційний чохол, оскільки він є невід'ємною частиною системи безпеки.
3. Дбайте про чистоту виробу Pebble Plus. Не використовуйте мастила або агресивні чистильні засоби.

Охорона довкілля

Зберігайте всі пластикові пакувальні матеріали в місцях, недоступних для вашої дитини. Це дозволить попередити ризик її асфксії.

В цілях охорони довкілля просимо вас припиненні користування виробом утилізувати його у відповідному обладнанні або належних місцях згідно з місцевим законодавством.

Запитання

Якщо у вас є запитання, звертайтеся до місцевого дилера Maxi-Cosi (контактні дані див. на сайті www.maxi-cosi.com). Перед зверненням підготуйте наступну інформацію:
– Серійний номер внизу оранжевої наліпки ECE;

- Модель та тип автомобіля та положення автомобільного сидіння, на якому використовується виріб Pebble Plus;
- Вік, зріст та вага вашої дитини.

Гарантія

Наша дворічна гарантія свідчить про нашу впевненість у високій якості проектування і виконання наших виробів, а також в їх експлуатаційних характеристиках. Ми гарантуємо, що цей виріб виготовлений у відповідності з чинними вимогами ЄС щодо безпеки і стандартами якості, застосовними до даної продукції. Також ми гарантуємо відсутність дефектів матеріалу і якість виготовлення виробу на момент купування. Відповідно до умов, зазначених у цьому документі, нашою гарантією можуть скористатися споживачі на території тих країн, де виріб був продан безпосередньо філією Групи Dorel або їх авторизованим дилером або роздрібним продавцем.

Наша дворічна гарантія поширюється на весь виробничий брак і дефекти матеріалів за умови нормальної експлуатації виробу відповідно до інструкції користувача на строк 24 місяці з дати першої роздрібної покупки першим кінцевим споживачем. Для надання ремонту або запасних частин по гарантії у зв'язку з дефектами матеріалів і якістю виготовлення необхідно пред'явити нам документ, що підтверджує покупку виробу, що була зроблена

не раніше ніж за 24 місяця до звернення.

Наша дворічна гарантія не покриває наступних випадків: пошкодження, завдані виробом внаслідок природного зносу, аварії, некоректне, неналежне або недбале використання, недотримання інструкції користувача, пошкодження внаслідок використання спільно з іншим виробом, пошкодження від обслуговування неуповноваженою третьою стороною, якщо етикетка або серійний номер був видалений або змінений, а також у разі крадіжки. Приклади природного зносу включають стирання коліс і тканини внаслідок регулярного використання, природне знебарвлення, вихід з ладу матеріалів внаслідок нормального старіння.

Порядок дій у разі виявлення дефекту:

При виявленні проблем або дефектів необхідно негайно звернутися до офіційного дилера або до роздрібного продавця нашої продукції. Наша дворічна гарантія визнається ними(1). Вам треба пред'явити документ, що підтверджує покупку не раніше ніж за 24 місяці до звернення (чек, гарантійний талон з відміткою магазину). Рекомендується попередньо підтвердити запит на обслуговування в нашій сервісній службі. У разі обґрунтованої претензії за цією гарантією ми можемо попросити вас повернути виріб уповноваженому нами місцевому дилеру або продавцю, або відправити його нам відповідно до наших

інструкції. Ми зобов'язуємося оплатити транспортування до нас і назад, якщо будуть виконані всі наші інструкції. Ми можемо усунути пошкодження або відремонтувати вироби, які не охоплюються нашої гарантією, за розумну оплату.

Права споживача:

Споживач має законні права відповідно до чинного законодавства, яке може відрізнитися від країни до країни. Ця гарантія жодним чином не обмежує права споживача відповідно до чинного в країні законодавства.

Ця гарантія надається компанією Dorel, Нідерланди. Ми зареєстровані в торговому реєстрі Нідерландів за номером 17060920. Наша фактична адреса: Korendijk 5, 5704 RD Helmond, The Netherlands/Нідерланди, наша поштова адреса: PO Box 6071, 5700 ET Helmond, The Netherlands/Нідерланди.

Назви та адреси інших дочірніх компаній групи Dorel можна знайти на останній сторінці цього посібника і на наших сайтах відповідних торгових марок.

(1) Дія цієї гарантії не розповсюджується на вироби, придбані в роздрібних магазинах або у дилерів, які змінюють бирки та ідентифікаційні номери. Також дія цієї гарантії не розповсюджується на вироби, придбані у неуповноважених роздрібних продавців. Гарантія на такі вироби не поширюється, оскільки неможливо підтвердити їх оригінальність.

DÔLEŽITÉ

Odložte si tento návod.

- A** Poťah (tkanina)
- B** Podporný vankúš pre novorodenca
- C** Tlačidlo na uvoľnenie Pebble Plus z kočička
- D** Ergonomická rukoväť
- E** Spona pre ramenné popruhy
- F** Nastaviteľné ramenné popruhy
- G** Návod na použitie
- H** Úložný priestor
- I** Háčik na upevnenie protislnečnej striešky
- J** Protislnečná strieška (vstavaná)
- K** Rukoväť na prenášanie
- L** Miesto na uskladnenie protislnečnej striešky
- M** Tlačidlo pre nastavenie držadla
- N** Ramenné popruhy s odnímateľnými vankúšikmi
- O** Spona pre brušnú časť pásu
- P** Spona
- Q** Medzinožný popruh s vankúšikom
- R** Montážne tyče pre 2wayFix
- S** Napínadlo remeňov popruhu

Bezpečnosť

Pebble Plus - všeobecné pokyny

1. Zakaždým ste osobne zodpovední za bezpečnosť svojho dieťaťa.
2. Počas jazdy nikdy nedržte dieťa na kolenách.
3. Pebble Plus nepoužívajte dlhšie ako 5 rokov.

4. Nepoužívajte produkty z druhej ruky, ktorých pôvod nepoznáte.
5. Po nehode vymeňte Pebble Plus za novú.
6. Pozorne si prečítajte tento návod na použitie a uložte ho do úložného priestoru Pebble Plus.
7. Používajte len doplnky a náhradné diely odporúčané výrobcom. Použitie iných doplnkov môže byť nebezpečné.
8. Pebble Plus nepoužívajte bez poťahu.

VAROVANIE: Na Pebble Plus nevykonávajte žiadne zmeny, lebo by mohli mať negatívny vplyv na výkonnosť autosedačky, čím by sa mohla znížiť jej bezpečnosť.

Pebble Plus a vaše dieťa

1. Nikdy nenechávajte svoje dieťa bez dozoru.
2. Svoje dieťa vždy zaistite bezpečnostnými pásmi.
3. Pred každým použitím sa uistite, že bezpečnostné pásy nie sú poškodené ani poskrúcané.
4. Uistite sa, že medzi bezpečnostnými pásmi a vašim dieťaťom nie je väčší priestor ako 1 cm. Ak je priestor väčší ako 1 cm, utiahnite ochranné pásy.
5. Podporný vankúš Pebble Plus používate len v prípade, ak sú ramenné popruhy v najnižšej polohe.

VAROVANIE: Nikdy neumiestňujte Pebble Plus na vyvýšené miesto (ako napríklad stôl alebo stolička).

Použitie Pebble Plus v aute

1. Pred zakúpením autosedačky sa uistite, že vo vašom aute je možné ju nainštalovať správne.
2. Uistite sa, že poloha zadného sedadla je aretovaná.
3. Zabráňte tomu, aby Pebble Plus uviazlo medzi batožinou, aby ju privälila batožina, sedadlo a/alebo ju ohrozilo buchnutie dverami.
4. Uistite sa, že batožina a iné predmety sú zabezpečené.
5. Najbezpečnejšie miesto pre vaše dieťa je v zadnej časti vozidla, avšak ak budete musieť nainštalovať Pebble Plus na predné sedadlo, uistite sa, že všetky airbagy sú vypnuté.
6. V smere jazdy používajte len také sedačky, ktoré sú vybavené trojbodovým bezpečnostným pásmom, ktorý je v súlade s normou ECE R16.
7. Uistite sa, že spona bezpečnostného pásu autosedačky je v priamej línii a zostáva pod háčikom spájajúcim pásy Pebble Plus.
8. Bezpečnostný pás auta sa upevní tesne pozdĺž všetkých modrých znakov. Pre správnu inštaláciu si prečítajte tento návod na použitie a nálepku na boku Pebble Plus.
9. Ak je Pebble Plus vo vozidle vystavené priamemu svetlu, vždy ho prikryte. V opačnom prípade by sa poťah, kovové a plastové časti mohli prehriať a pri dotyku s kožou vášho dieťaťa by boli veľmi horúce.

VAROVANIE: Sedačku Pebble Plus v aute umiestnite len v protismere.

Pebble Plus v lietadlách

- Inštalácia Pebble Plus na sedadlo lietadla sa líši od inštalácie na sedadlo auta.
- Inštalácia Pebble Plus dvobjadovým bezpečnostným pásmom je povolená len v lietadle.
- V lietadle môže byť Pebble Plus použitá len na sedadlách v smere jazdy.
- Spona nesmie byť umiestnená na páse vedúcom z Pebble Plus, v opačnom prípade uchytenie nie je bezpečné.
- Pebble Plus musí zostať pripútaná na sedadlo lietadla, aj keď je prázdna.
- Pebble Plus je možné použiť len na takom sedadle lietadla, ktoré na to určila letecká spoločnosť.
- Bezpečnosť vášho dieťaťa nie je zaručená, ak nedodržíte všetky pokyny a návod na použitie.

Pokyny pre údržbu Pebble Plus

1. Poťah, vankúše a vankúšiky na popruhoch Pebble Plus sú odnímateľné, aby ich bolo možné vyčistiť. Je možné prať ich v práčke. Flexibilný plastový okraj vyčistíme vodou, mydlom a jemnou hadrou.
2. Používajte len pôvodný poťah, ktorý je neoddeliteľnou súčasťou bezpečnosti.
3. Pebble Plus udržiavajte v čistote. Nepoužívajte lubrikanty ani žiadne agresívne čistiace prostriedky.

Životné prostredie

Všetky plastové obalové materiály udrzte mimo dosahu vášho dieťaťa, aby sa zabránilo riziku zadusenía.

Z dôvodu ochrany životného prostredia vás žiadame, aby ste potom, čo prestanete používať tento produkt, pristúpili k likvidácii výrobku v zariadeniach určených na nakladanie s odpadmi v súlade s miestnymi predpismi.

Otázky

V prípade akékoľvek otázok sa obráťte na miestneho Maxi-Cosi predajca (pozri www.maxi-cosi.com kontaktné informácie). Uistite sa, že máte tieto informácie po ruke:

- Výrobné číslo v dolnej časti oranžového ECE štítku;
- Značku a typ vozidla a polohu sedadla, na ktorom sa Pebble Plus používa;
- Vek, váhu a výšku dieťaťa.

Záruka

Naša 24 mesačná záruka je prejavom nášho presvedčenia o najvyššej kvalite nášho dizajnu, inžinierstva, výroby a výkonu produktu. Ručíme za to, že tento produkt bol vyrobený v súlade so súčasnými Európskymi požiadavkami na bezpečnosť a štandardami kvality, ktoré sa vzťahujú na tento produkt a že v čase kúpy tento produkt neobsahuje chyby v materiáloch a v prevedení. Za podmienok uvedených v tomto dokumente sa spotrebiteľia môžu dovoliavať tejto záruky v krajinách, kde bol tento výrobok predávaný dcérskou spoločnosťou skupiny Dorel, autorizovaným dilerom alebo predajcom. Naša 24 mesačná záruka pokrýva akékoľvek výrobné chyby v materiáloch a v prevedení, ak sa produkt používa pri normálnych podmienkach a v súlade s našim návodom na používanie po dobu 24 mesiacov od dátumu pôvodného maloobchodného nákupu prvým koncovým zákazníkom. Pri žiadosti o opravy alebo náhrady súčastok na základe záruky pri chybách v materiáloch a v prevedení musíte mať doklad o kúpe vykonanej v rámci 24 mesiacov pred žiadosťou o opravu.

Naša 24 mesačná záruka sa nevzťahuje na chyby spôsobené bežným opotrebením, škody spôsobené nehodami, zneužitím, nedbalosťou, požiarom, kontaktom s kvapalinou či inými vonkajšími príčinami, škody, ktoré sú dôsledkom nedodržania užívateľskej príručky, poškodenia spôsobené použitím s iným produktom, škody spôsobené opravami, ktoré nepovoľujeme, alebo v prípade, že je výrobok odcudzený alebo ak bolo odstránené, alebo zmenené označenie alebo identifikačné číslo z výrobku. Príklady bežného opotrebenia sú kolesá a textílie

opotrebované pri pravidelnom používaní a prirodzené členenie farieb a materiálov, z dôvodu normálneho starnutia výrobku.

Čo robiť v prípade chýb:

Ak nastanú problémy alebo chyby, vašou najlepšou voľbou je autorizovaný diler alebo nami uznaný predajca. Našu 24 mesačnú záruku vám uznajú⁽¹⁾. Musíte mať doklad o kúpe vykonanej v rámci 24 mesiacov pred žiadosťou o opravu. Ak podáte platnú reklamáciu v rámci tejto záruky, môžeme požiadať, aby ste vrátili váš výrobok autorizovanému predajcovi alebo nami uznanému predajcovi, alebo aby ste nám výrobok zaslali v súlade s našimi pokynmi. Ak dodržíte všetky inštrukcie zaplatíme za prepravu a spätočnú dopravu. Poškodenia a/alebo chyby, na ktoré sa nevzťahuje naša záruka ani zákonné práva spotrebiteľa a/alebo poškodenia a/alebo chyby, pokiaľ ide o výrobky, ktoré nie sú zahrnuté v našej záruke, môžu byť riešené za primeraný poplatok.

Práva spotrebiteľa:

Spotrebiteľ má zákonné právo v súlade s platnými právnymi predpismi pre spotrebiteľov, ktoré sa môže líšiť od krajiny ku krajine. Práva spotrebiteľa podľa platných vnútroštátnych právnych predpisov nie je ovplyvnené touto zárukou.

Táto záruka je poskytovaná firmou Dorel Netherlands. Sme registrovaný v Holandsku pod číslom spoločnosti 17060920. Naša obchodná adresa je Korendijk 5, 5704 RD Helmond, Holandsko, a naša poštová adresa je PO Box 6071, 5700 ET Helmond, Holandsko.

Mená a adresy ďalších dcérských spoločností skupiny Dorel nájdete na poslednej strane tohto návodu a na našich webových stránkach pre danú značku.

(1) Produkty zakúpené od predajcov alebo obchodných zástupcov, ktorí odstránia alebo zmenia znenia alebo identifikačné čísla, sa považujú za neoprávnené. Na tieto produkty sa záruka nevzťahuje, keďže sa pravosť týchto produktov nedá overiť.*

중요

항후 참조를 위해 본 지침서를 보관하십시오.

- A** 커버(패브릭)
- B** 신생아를 위한 지지용 쿠션
- C** 푸시 버튼 - 유모차에서 Pebble Plus 분리
- D** 인체공학적 핸들
- E** 어깨 벨트 탈부착용 후크
- F** 높이 조절용 어깨 벨트
- G** 사용 설명서
- H** 수납 공간
- I** 햇빛 차단 캐노피 설치용 소형 후크
- J** 햇빛 차단 캐노피
- K** 운반용 핸들
- L** 햇빛 차단 캐노피 수납 공간
- M** 운반용 핸들 길이 조절용 푸시 버튼
- N** 탈착식 벨트 패드가 부착된 어깨 벨트
- O** 무릎 벨트 탈부착용 후크
- P** 벨트 버클
- Q** 벨트 패드가 부착된 하반신용 스트랩
- R** 2wayFix 설치용 바
- S** 벨트 조절용 스트랩

안전

Pebble Plus 일반 지침

1. 유아의 안전은 귀하 개인의 책임입니다.
2. 운전 시 유아를 무릎에 앉히지 마십시오.
3. Pebble Plus에 5살이 넘는 유아를 태우지 마십시오.

4. 출처를 알 수 없는 중고 제품을 사용하지 마십시오.
5. 사고가 난 경우 Pebble Plus를 교체하십시오.
6. 본 사용 설명서를 주의를 기울여 읽고 Pebble Plus의 수납 공간에 보관하십시오.
7. 제조업체에서 판매하거나 승인한 액세서리 또는 예비 부품만 사용하십시오. 그 외의 액세서리를 사용하면 위험할 수 있습니다.
8. 커버 없이는 Pebble Plus를 사용하지 마십시오.

경고: Pebble Plus를 변형하지 마십시오. 카시트의 성능에 영향을 미쳐 위험한 상황을 초래할 수 있습니다.

Pebble Plus와 어린이

1. 유아를 혼자 두어서는 안 됩니다.
2. 견고한 시트벨트를 착용하여 유아를 안전하게 보호하십시오.
3. 사용하기 전에 시트벨트가 손상되었거나 꼬이지 않았는지 확인하십시오.
4. 시트벨트와 유아 사이에 손가락 한 개(1cm) 이상의 공간을 남기지 마십시오. 남은 공간이 1cm가 넘을 경우 시트벨트를 조이십시오.
5. 어깨 벨트가 아래에 있는 경우에만 Pebble Plus 지지용 쿠션을 사용하십시오.

경고: 테이블, 의자 등 높은 장소에 Pebble Plus를 방치해서는 안 됩니다.

Pebble Plus - 차량 내 사용

1. 구매하기 전에 카시트가 차량 내부에 적절하게 설치할 수 있는지 확인하십시오.
2. 접이식 뒷좌석이 제자리에 고정되어 있는지 확인하십시오.
3. 짐, 좌석이 Pebble Plus를 누르고 압박하거나 문을 세게 닫아 충격이 가해지지 않도록 방지하십시오.
4. 모든 짐 및 기타 물체를 안전하게 배치해야 합니다.
5. 유아에게 가장 안전한 장소는 차량 뒷좌석이지만 앞좌석에 Pebble Plus를 설치해야 하는 경우 에어백이 터지지 않도록 하십시오.
6. ECE R16 표준을 준수하는 3포인트 안전 벨트가 부착된 전방향 좌석에만 사용하십시오.
7. 차량 안전 벨트 버클이 직선으로 Pebble Plus 벨트 후크 아래에 위치하도록 하십시오.
8. 차량 안전 벨트는 모든 파란색 표시를 따라 팽팽하게 조여야 합니다. 올바르게 설치하려면 본 설명서의 지침 및 Pebble Plus 측면의 스티커를 확인하십시오.
9. 차량 내 직사 광선에 노출되면 Pebble Plus를 커버로 가리십시오. 그렇지 않으면 커버, 금속 및 플라스틱 부분이 지나치게 가열되어 자녀의 피부에 화상을 유발할 수 있습니다.

경고: 차량의 후방향으로만 Pebble Plus를 설치하십시오.

Pebble Plus - 기내 사용

- 기내 좌석에 Pebble Plus를 설치하는 방법은 차량 설치 방법과 다릅니다.
- 기내에서만 2포인트 안전 벨트를 사용하여 Pebble Plus를 설치할 수 있습니다.
- 기내에서 Pebble Plus는 전방향 좌석에만 사용할 수 있습니다.
- 벨트 버클이 Pebble Plus의 벨트 경로에 위치해서는 안 됩니다. 이 경우 카시트를 안전하게 장착할 수 없습니다.
- 기내에서는 착석하지 않은 경우에도 Pebble Plus를 벨트로 고정해야 합니다.
- Pebble Plus는 항공사에서 승인한 좌석에만 사용할 수 있습니다.
- 설치 및 사용 설명서를 준수하지 않을 경우 자녀의 안전을 보장할 수 없습니다.

Pebble Plus 유지관리 지침

1. Pebble Plus 커버, 쿠션 및 벨트 패드는 세척을 위해 분리할 수 있으며, 기계 세척이 가능합니다. 유연한 플라스틱 가장자리는 물, 비누 및 부드러운 천을 사용하여 세척할 수 있습니다.
2. 안전을 확보하기 위해 공식 커버만 사용하십시오.
3. Pebble Plus를 청결하게 유지하십시오. 윤활제 또는 강력한 세정제를 사용하지 마십시오.

환경

질식의 위험을 막기 위해 모든 플라스틱 포장재는 자녀의 손이 닿지 않는 곳에 보관하십시오.

환경적인 이유로 본 제품을 더 이상 사용하지 않을 경우, 현지 규정에 따라 적절한 폐기 시설에 제품을 폐기할 것을 권고합니다.

문의사항

질문이 있는 경우 현지 Maxi-Cosi 대리점(www.maxi-cosi.com에서 연락처 정보 확인)에 문의하십시오. 다음의 정보가 필요합니다.

- 주황색 ECE 스티커 하단의 일련 번호
- Pebble Plus를 사용하는 차량 종류 및 좌석 위치
- 자녀의 연령, 신장 및 체중

보증

본 24개월 보증은 당사의 설계, 엔지니어링, 생산 및 제품 성능의 우수한 품질에 대한 당사의 자부심을 반영합니다. 당사는 본 제품에 적용 가능한 현행 유럽 안전 요건 및 품질 표준에 따라 제조되었으며, 구매 시점에서 재료 및 제조 기술상의 결함이 없음을 보증합니다. 이 보증은 이 문서에 언급된 조건하에 이 제품이 DOREL 그룹의 자회사나 공인 대리점 또는 판매점에서 판매된 국가의 소비자에게 적용될 수 있습니다.

본 24개월 보증은 사용 설명서에 따라 첫 번째 최종 소비자가 소매 구매한 특정 날짜로부터 24개월의 기간 동안 정상 조건에서 사용했을 때 발생한 재료 및 제조 기술상의 모든 제조 결함에 적용됩니다. 재료 및 제조 기술상의 결함에 대한 보증에 따라 수리나 예비 부품을 요청하려면, 서비스 요청 전 24개월 이내에 작성된 구매 증빙서를 제시해야 합니다.

본 24개월 보증은 정상적인 마모 및 파열로 인한 결함, 사고, 오남용, 부주의, 화재, 액체 접촉, 기타 외부 원인으로 인한 손상, 사용 설명서를 준수하지 않아서 발생한 손상, 다른 제품과 함께 사용하여 야기된 손상, 당사의 허가를 받지 않은 자가 시행한 서비스로 인한 손상, 제품이 도난당하거나 제품의 레이블이나 식별 번호가 제거 또는 변경된 경우에는 적용되지 않습니다. 정상적인 마모 및 파열의 예로는 정상적인 사용으로 마모된 휠 및 직물, 시간이 지남에 따라 제품이 노후화되면서 나타나는 자연적인 변색 및 재료의 변형 등이 있습니다.

결함 발생 시 취해야 할 조치:

문제 또는 결함이 발생할 경우, 빠른 서비스를 받기 위한 가장 좋은 조치는 당사에서 허가한 대리점이나 매장을 방문하는 것입니다. 본 24개월 보증은 대리점이나 매장에 의해 승인됩니다⁽¹⁾. 서비스 요청 전 24개월 이내에 작성된 구매 증빙서를 제시해야 합니다. 이는 당사에서 서비스 요청을 사전 승인 받는 경우 가장 쉽습니다. 이 보증에 해당하는 유효한 청구를 제출하는 경우, 당사에서 허가한 대리점이나 매장에 제품을 반품하거나 지침에 따라 제품을 당사로 반송할 것을 요청할 수 있습니다. 모든 지침을 준수한다면 당사에서 선적 및 반송 비용을 부담합니다. 당사의 보증이나 소비자의 법적 권리 중 어느 것으로도 처리되지 않는 손상 및/또는 결함 및/또는 당사의 보증 범위를 벗어나는 제품의 손상 및/또는 결함은 적정 수수료 지불 시 처리될 수 있습니다.

소비자의 권리:

소비자는 국가마다 다르게 적용되는 소비자 법률에 따라 법적 권리를 보유합니다. 국내법에 따른 소비자의 권리는 본 보증의 영향을 받지 않습니다.

이 보증은 Dorel Netherlands에서 제공합니다. 당사는 회사 번호 17060920로 네덜란드에 등록되어 있습니다. 당사의 영업 주소는 Korendijk 5, 5704 RD Helmond, The Netherlands이며, 우편 주소는 P.O. Box 6071, 5700 ET Helmond, The Netherlands입니다.

Dorel 그룹의 다른 자회사들의 이름과 주소에 대한 정보는 이 매뉴얼의 마지막 페이지와 본 브랜드에 대한 당사 웹사이트에 나와 있습니다.

(1) 매장 또는 대리점에서 구입한 제품에서 라벨이나 식별 번호가 제거 또는 변경된 경우 해당 제품은 승인되지 않은 것으로 간주됩니다. 이러한 제품의 경우 진품 여부를 확인할 수 없으므로 보증이 적용되지 않습니다.



JA

重要事項

本説明書は、今後も参照できるように保管してください。

- A** カバー（ファブリック）
- B** 乳幼児用サポートピロー
- C** ベビーカーからPebble Plusを取り外すためのプッシュボタン
- D** エルゴノミックハンドル
- E** ベルトショルダー部用ベルトフック
- F** 高さ調節が可能なショルダーベルト
- G** 取扱説明書
- H** 収納部
- I** サンキャノピー固定用小フック
- J** サンキャノピー（内蔵型）
- K** キャリーハンドル
- L** 保管フラップサンキャノピー
- M** キャリーハンドル調節用プッシュボタン
- N** 着脱可能ベルトパッド付きショルダーベルト
- O** ベルトラップ部用ベルトフック
- P** ベルトバックル
- Q** ベルトパッド付きクロッチストラップ
- R** 2wayFix用取付バー
- S** ベルトテンションストラップ

安全性

Pebble Plusの基本操作

1. ご購入者は常に、お子さまの安全に対し、個人的に責任を負う立場にあります。
2. 車の運転中にお子さまを膝の上に乘せたままにしないでください。

3. 5歳を過ぎた幼児にPebble Plusを使用しないでください。
4. 以前の使用状況が不明な中古製品を使用しないでください。
5. 事故が起きたら、Pebble Plusは交換してください。
6. 本取扱説明書は丁寧に読み、Pebble Plusの収納部に入れておいてください。
7. 付属品またはスペアパーツは、製造業者が販売もしくは承認している製品のみを使用してください。ほかの付属品を使用すると、危険な場合があります。
8. カバーなしでPebble Plusを使用しないでください。

警告：カーシートの性能に影響を及ぼし、安全性を損なうおそれがあるため、Pebble Plusには一切改造を加えないでください。

Pebble Plusをお子さまに使用する場合

1. お子さまに誰も付き添わない状態でPebble Plusを使用しないでください。
2. 必ずハーネスベルトでお子さまを固定してください。
3. ご使用前には、ハーネスに破損部やねじれがないか、必ず毎回確認してください。
4. ハーネスとお子さまとの間に、指1本分（1cm）を超える隙間があかないように、しっかりと装着してください。隙間が1cmを超えているときは、ハーネスベルトをきつく締め直してください。
5. ショルダーベルトが一番下の位置にあるときは、Pebble Plusのサポートピローのみを使用してください。

警告：Pebble Plusを絶対に高い面（テーブルや椅子など）に乗せないでください。

Pebble Plusを車内で使用する場合

1. カーシートがご自分の車に正しく取り付けられることを必ずご購入前に確認してください。
2. 倒せるタイプの後部座席は、必ず所定の位置に固定されていることを確認してください。
3. Pebble Plusが荷物やシートに、あるいは乱暴にドアを閉めた時に、ひっかかたり押し曲げられたりしないようにしてください。
4. 荷物など、車内の物はすべて固定してください。
5. お子さまにとって最も安全な場所は後部座席ですが、Pebble Plusを助手席に設置する必要がある場合は、エアバッグが絶対に作動しない状態であることを必ず確認してください。
6. ECE R16の規定に準じた3点式シートベルトが装備された前向き座席のみを使用してください。
7. 自動車のシートベルトのバックルから真っ直ぐに伸びて、Pebble Plusのベルトフックの下に収まっていることを確認してください。
8. 自動車のシートベルトは、必ずすべてのブルーのマークに沿ってしっかりときつく装着してください。正しく設置するため、本書に記載の注意事項や、Pebble Plusの側面に貼付されているステッカーの注意事項を確認してください。
9. 車内でPebble Plusに直射日光が当たる場合は、必ずカバーをかけてください。カバーを使用しないと、カバーのほか、金属部品やプラスチック製部品が、お子さまの皮膚が触れた時に非常に高温になっているおそれがあります。

警告：自動車内でPebble Plusは、後ろ向きにのみ設置してください。

Pebble Plusを飛行機内で使用する場合

- ・ Pebble Plusを飛行機の座席に取り付ける場合、自動車の座席に設置する方法とは異なります。
- ・ Pebble Plusは、飛行機内での使用が認められている場合に限り、2点式シートベルトで取り付けます。
- ・ 機内のPebble Plusは、前向き乗客席でのみ使用できません。
- ・ ベルトバックルは、Pebble Plusのベルトガイド内に配置されないようにしてください。ベルトガイド内に配置されていると、安全に装着できません。
- ・ Pebble Plusは、その上に誰も乗っていないときでも、機内では座席上でベルトをかけたままにしてください。
- ・ Pebble Plusは飛行機会社が許可した機内シートでのみ使用してください。
- ・ 設置方法や本取扱説明書の記載内容を守らない場合、お子さまの安全性は保証されません。

Pebble Plusのお手入れ方法について

1. Pebble Plusのカバー、クッション、ベルトパッドは、取り外してクリーニングすることができます。いずれも洗濯機で洗浄できます。柔軟性のあるプラスチック製のエッジは、水と石鹸を使用し、やわらかい布でクリーニングできます。
2. カバーは正規品のみを使用してください。これは安全性のために不可欠なパーツです。
3. Pebble Plusは清潔な状態を保ってください。潤滑油や刺激の強い洗浄剤は使用しないでください。



JA



JA

環境

プラスチック製のパッケージ素材はすべて、窒息のリスクを回避するため、お子さまの手の届かない所に保管してください。

本製品を使用しないときは、環境上の理由から、お住まいの場所の法令に従って所定の廃棄物処理施設で本製品を処分していただくようお願いいたします。

お問い合わせ

ご不明な点がありましたら、最寄りのMaxi-Cosi販売店にご連絡ください(お問い合わせ先はwww.maxi-cosi.comをご覧ください)。以下の情報は、必ずお手元に置いておいてください。

- オレンジ色のECEステッカーの一番下に記載されている製造番号。
- Pebble Plusを使用する車種とカーシートの位置を記入したものを。
- お子さまの年齢、身長、体重。

保証

当社では、自社の設計、エンジニアリング、生産、製品パフォーマンスが最高の品質であることに自信を持っています。そのため、当社の製品には24ヶ月保証があります。当社では、製品に適用されている最新の欧州安全要件と品質基準に従い製品が製造されていることを保証し、購入時に原材料および技術上の欠陥がないことを保証しています。本文書に記載された条件の下には、本保証書はDorel Groupの関連会社によって本製品が販売された国の消費者または許可を受けた代理店または小売店によって行使されます。

当社の24ヶ月保証は、通常の使用条件で、また当社のユーザーマニュアルに従い使用している場合、原材料および技術における、あらゆる製造上の欠陥に最初のエンドユーザー顧客による元の小売店購入の日から24カ月間適用されます。原材料および技術上の欠陥の保証に基づき、修理またはスペアパーツを要求する場合、サービスを受ける前に、24ヶ月以内に購入したことを証明する証明書を提示してください。

当社の24ヶ月保証は、通常の摩耗、事故、乱用、怠慢、火災、液体の接触、その他の外部の原因、ユーザーマニュアルに従わなかった結果による不具合、他の製品と併用した場合の不具合、弊社の承認を受けていない者による修理、製品が盗難品の場合、またはラベルや製品識別番号が製品から取り外されている場合や変更されている場合などに起因する損害は保証対象外です。通常の摩耗には、通常使用によるタイヤやシート生地の擦り切れ、長期間使用による

色あせや可動部の摩耗などがございます。

欠陥が生じた場合の対応:

製品に問題や欠陥が生じた場合は、まず弊社承認を受けたディーラーや小売店にご連絡ください。ディーラーや販売店が、当社の24ヶ月保証の対応にあたります⁽¹⁾。サービスを受ける前に、24ヶ月以内に購入したことを証明する証明書を提示してください。サービスにおいて、簡単に事前承認サービスを受けることができます。本保証の下に有効な申し立てが行われた場合、承認を受けたディーラーや小売店に返品を求める場合があります。または指示に従って弊社まで製品を返品していただく場合があります。指示に従って返送された郵送物および荷物の送料費用を負担しています。当社の保証対象以外の損傷については、または消費者および/またはの法的権利による補償がきかない破損または/および不良、または保証のきかない製品の破損または保証は、適正な料金で対応させていただきます。

消費者の権利:

消費者は、国によって異なる場合がある、適用対象の消費者法に従う義務があります。適用される国の法律の下にある消費者の権利は、この保証による影響をうけません。

この保証書は、Dorel Netherlandsが提供するものです。弊社はオランダの国に法人登録しており、会社登録番号は17060920です。登録された会社住所は Korendijk 5, 5704 RD Helmond, The Netherlandsであり、郵送先住所はP.O. Box 6071, 5700 ET Helmond, The Netherlandsです。



JA

Dorel グループのその他の関連会社の名前と住所の詳細は、本マニュアルの最後のページおよびブランドのウェブサイトに記載されています。

- (1) 販売店やディーラーがラベルや識別番号を削除または変更した製品を購入した場合、不正行為とみなされます。そのような製品には信頼性がないため、保証は一切適用されません。

פרטים על שמות ועל כתובות של חברות בת אחרות של קבוצת Dorel ניתן למצוא בעמוד האחרון של המדריך הזה למשתמש או באתר האינטרנט שלנו, הן במוטג הרלוונטי.

(1) מוצרים אשר נרכשו מספקים או מקמעונאים הנוהגים להסיר או לשנות תוויות או מספרי זיהוי נחשבים למוצרים לא מורשים. גם מוצרים שנרכשו מקמעונאים לא מורשים נחשבים למוצרים לא מורשים. לא תחול כל אחריות על מוצרים אלו, מכיוון שלא ניתן לאמת את אמיתותם.

מה לעשות במקרה של פגמים:
אם התעוררה בעיות או פגמים, נקודת הקשר הראשונה שלך היא הספק או הקמעונאי המוכרים על ידנו. האחריות שלנו ל-24 חודשים מחייבת אותם⁽²⁾. עליך להציג הוכחת רכישה שבוצעה על ידך, במהלך 24 החודשים הקודמים לבקשת השירות. יהיה לך קל יותר לקבל את השירות המבוקש, אם בקשתך תאושר מראש על ידנו. אם תוגש תביעה תקפה תלונה על פי כתב אחריות זה, אנו עשויים לבקש ממך להחזיר את המוצר לספק או לקמעונאי מורשה ומוכר על ידנו, או לשלוח את המוצר אלינו, בהתאם להוראות שלנו. אנו נשלם בגין המשלוח הלוך וחזור, אם כל ההוראות ימולאו. בתמורה לתשלום סביר, נוכל לטפל בנזק ו/או בפגמים שאינם מכוסים על ידי האחריות שלנו ולא על ידי הזכויות החוקיות של הצרכן, וכן בנזק ו/או בפגמים הקשורים למוצרים שאינם מכוסים על ידי האחריות שלנו.

זכויות הלקוח:
ללקוח יש זכויות חוקיות בהתאם לחוקי הלקוח החלים; זכויות אלו משתנות ממדינה למדינה. זכויות הלקוח, על פי החוקים החלים במדינתך, אינם מושפעים על ידי כתב אחריות זה.

אחריות זאת ניתנת על ידי Dorel הולנד. חברתנו רשומה בהולנד עם מספר 17060920. הכתובת העסקית שלנו היא
Korendijk 5, 5704 RD Helmond, The Netherlands
וכתובתנו למכתבים היא, P.O. Box 6071, 5700 ET Helmond, The Netherlands.

איכות הסביבה

יש להרחיק את כל חומרי האריזה הפלסטיים מהישג ידם של ילדים, למניעת סכנת חניקה.

מטעמי שמירה על איכות הסביבה, עם תום השימוש במוצר, אתם מתבקשים להשליכו במתקני הפסולת המתאימים, בהתאם לחוקים המקומיים.

שאלות

אם יש לכם שאלות, צרו קשר עם משווק Maxi-Cosi המקומי (בקרו באתר www.maxi-cosi.com לקבלת פרטי הקשר).

- הקפידו שיימצאו בידיכם הפרטים הבאים:
- המספר הסיידורי המפורט בחלק התחתון של מדבקת ה-ECE הכתומה;
- שם היצרן והסוג של הרכב, ומיקום המושב ברכב שבו מותקן Pebble Plus;
- הגיל, הגובה והמשקל של הילד.

אחריות

האחריות שלנו ל-24 חודשים משקפת את הביטחון שלנו באיכות הגבוהה של העיצוב, התכנון, הייצור והביצועים של המוצר שלנו. אנו מאשרים שהמוצר הזה יוצר בהתאם לדרישות הביטחון האירופאיות הנוכחיות ובהתאם לתקני האיכות הרלוונטיים למוצר זה, וכן שבעת הרכישה, אין במוצר זה פגמים בחומרים או בעבודה. על פי התנאים שצוינו כאן, לקוחות במדינות שבהן נמכר מוצר זה על ידי חברת בת של קבוצת Dorel או על ידי ספק או קמעונאי מורשה יכולים לבקש סעד לפי אחריות זאת.

האחריות שלנו ל-24 חודשים מכסה את כל פגמי הייצור בחומרים ובעבודה, בתנאי שהשימוש במוצר נעשה בתנאים רגילים ובהתאם למדריך המשתמש שלנו למשתמש בפרק הזמן של 24 חודשים מתאריך הרכישה על ידי הלקוח הראשון שהוא גם משתמש הקצה. על מנת לתבוע תיקונים או חלקי חילוף במסגרת האחריות, בגין פגמים בחומרים ובעבודה, עליך להציג הוכחה שהרכישה שלך בוצעה במהלך 24 החודשים הקודמים לבקשת השירות.

האחריות שלנו ל-24 חודשים אינה חלה על פגמים שנגרמו עקב שחיקה ובלאי טבעיים; כמו כן, היא לא חלה על נזק שנגרם על ידי תאונות, שימוש פוגעני, רשלנות, אש, מגע עם נוזלים או סיבה חיצונית אחרת, על נזק שהוא תוצאה של אי ציות לדרישות המדריך למשתמש, על נזק שנגרם על ידי שימוש בשילוב עם מוצר אחר, על נזק שנגרם מטיפול על ידי אדם שאינו מורשה מטעמנו או אם המוצר נגנב או תווית כלשהי או מספר הזיהוי שלו הוסרו או שנו. דוגמאות לשחיקה או קריעה רגילות כוללות גלגלים ובר שנשחקו תוך כדי שימוש רגיל וכן דהייה טבעית של צבעים ושל חומרים עקב הזדקנות טבעית של המוצר.



HE

על-ידי חברת התעופה.

- אין ערובה לבטיחות ילדכם במקרה של אי ציות להנחיות ההתקנה ויתר ההנחיות המפורטות במדריך ההוראות.

Pebble Plus - הוראות תחזוקה

1. ניתן להסיר את הכיסוי, הכריות והפידות החגורה של Pebble Plus לצורך ניקוי. ניתן לכבס אותם במכונת כביסה. את הקצה הפלסטי הגמיש ניתן לקנות באמצעות מים, סבון ומטלית רכה.
2. יש להשתמש בכיסוי הרשמי משום שזהו מאפיין בטיחות בלתי נפרד.
3. יש לשמור על ניקיון מושב Pebble Plus. אין להשתמש בחומרי סיכוך או חומרי ניקוי אגרסיביים.

5. המקום הבטוח ביותר עבור התינוק הוא המושב האחורי ברכב, אך אם יש צורך להתקין את Pebble Plus במושב הנוסע הקדמי, יש לוודא שכרית האוויר מנוטרלת.
 6. יש להשתמש רק במושב הפונה לפניכם שמצויד בחגורת בטיחות בעלת 3 נקודות אחיזה ושתואם לתקן ECE R16.
 7. יש לוודא שאבזם חגורת הבטיחות של הרכב מונח בקו ישר ונשאר מתחת לתפס החגורה של Pebble Plus.
 8. יש לקשור את חגורת הבטיחות של הרכב בצורה הדוקה לאורך כל הסימונים הכחולים. להתקנה נאותה, יש לבדוק את ההנחיה במדריך זה ואת המדבקה הממוקמת בצדו של מושב Pebble Plus.
 9. תמיד יש לכסות את Pebble Plus כשהוא חשוף לאור שמש ישיר ברכב.
- אחרת, הכיסוי ורכיבי המתכת והפלסטיק עלולים להגיע לטמפרטורות גבוהות מדי עבור עור הילד.

אזהרה: יש להתקין את Pebble Plus ברכב אך ורק כשהוא פונה

Pebble Plus - שימוש במטוסים

- התקנת Pebble Plus במושב במטוס שונה מהתקנתו ברכב.
- התקנת Pebble Plus עם חגורת בטיחות בעלת 2 נקודות אחיזה מותרת רק במטוסים.
- במטוסים, ניתן להשתמש ב-Pebble Plus במושבי נוסעים הפונים לפניכם.
- אין למקם את אבזם החגורה במסגרת מכוון החגורה של Pebble Plus. אחרת, לא קיים תוסף בטיחות.
- יש להשאיר את Pebble Plus חגור במושב במטוס גם אם לא יושב בו תינוק.
- ניתן להשתמש ב-Pebble Plus רק במושב מטוס שמאושר



HE

חשוב

יש לשמור הוראות אלה לעיון בעתיד.

- A כיסוי (בד)
- B כרית תמיכה לרך הנולד
- C לחץ לשחרור Pebble Plus מן התושבת
- D ידית ארגונומית
- E תפס חגורה עבור רכיב הכתף של החגורה
- F חגורות כתפיים לכוונון הגובה
- G מדריך הוראות
- H תא אחסון
- I תפס קטן לקיבוע מגן השמש
- J מגן שמש (מובנה)
- K ידית נשיאה
- L מגן שמש עם כיס אחסון
- M לחצן לכוונון ידית הנשיאה
- N חגורות כתפיים עם רפידות חגורה נשלפות
- O תפס חגורה עבור רכיב המותניים של החגורה
- P אבזם חגורה
- Q רצועה למפסעה עם רפידת חגורה
- R תושבות הרכבה עבור 2wayFix
- S רצועת חגורה מתכווננת

בטיחות

הוראות כלליות עבור Pebble Plus

1. אתם אחראים באופן אישי לבטיחות תינוקכם בכל עת.
2. לעולם אין להניח את התינוק על הברכיים בשעת נהיגה.
3. אין להשתמש ב-Pebble Plus במשך יותר מ-5 שנים.
4. אין להשתמש במוצרי יד שנייה שהיסטוריית השימוש בהם אינה ידועה.

5. במקרה של תאונה, יש להחליף את Pebble Plus.
6. יש לקרוא מדריך הוראות זה בעיון ולשמור אותו בתא האחסון של Pebble Plus.
7. יש להשתמש אך ורק באביזרים או חלקי חילוף הנמכרים על-ידי היצרן. השימוש באביזרים אחרים עלול להיות מסוכן.
8. אין להשתמש ב-Pebble Plus ללא הכיסוי.

אזהרה:

אין לבצע שינויים ב-Pebble Plus בשום תנאי, משום שהדבר עלול להשפיע על ביצועי המושב לרכב ולהפוך אותו לבלתי בטוח.

Pebble Plus והתינוק

1. לעולם אין להשאיר את התינוק ללא השגחה.
2. תמיד יש לאבטח את התינוק באמצעות חגורת הרתמה.
3. לפני כל שימוש, יש לוודא שהרתמה תקינה ולא מסובבת.
4. יש לוודא שהמרווח בין הרתמה לתינוק לא עולה על עובייה של אצבע אחת (1 ס"מ). אם יש מרווח בן יותר מ-1 ס"מ, יש להדק את רצועת הרתמה עוד יותר.
5. יש להשתמש בכרית התמיכה של Pebble Plus רק כאשר חגורות הכתפיים נמצאות במיקום הנמוך ביותר.

אזהרה:

לעולם אין להניח את Pebble Plus על משטח מוגבה (כגון שולחן א

Pebble Plus - שימוש ברכב

1. תמיד יש לבדוק ולהבטיח שניתן להתקין את המושב לרכב כהלכה במכונית, לפני רכישתו.
2. יש לוודא שהמושב האחורי המתקפל נעול במקומו.
3. יש למונע חסימה של Pebble Plus, או הכבדה עליו, על-ידי מטען, מושבים ו/או טריקת דלתות.
4. יש לוודא שכל המטען וחפצים אחרים מאובטחים.

البيئة

أبقى جميع مواد التعبئة والتغليف البلاستيكية بعيدًا عن متناول الأطفال لتجنب خطر الاختناق.

لأسباب بيئية، عندما تتوقف عن استخدام هذا المنتج، فإننا نطلب منك التخلص منه في مرافق النفايات المناسبة وفقًا للوائح المحلية.

الأسئلة

إذا كان لديك أي أسئلة، فاتصل ببائع التجزئة المحلي Maxi-Cosi (راجع الموقع الإلكتروني www.maxi-cosi.com للحصول على معلومات الاتصال). وتأكد من وجود المعلومات التالية في متناول اليد:

- الرقم التسلسلي الموجود أسفل ملصق ECE برتقالي اللون؛
- طراز ونوع السيارة ومكان مقعد السيارة الذي يتم استخدام كرسي Pebble Plus عليه؛
- عمر ووزن وطول طفلك.

الكفالة:

تعكس ضمانتنا لمدة 24 شهرًا ثقافتنا بالنوعية الرفيعة لتصميمنا وهندستنا وإنتاجنا أداء منتجنا. نحن نؤكد أن هذا المنتج قد صُنِعَ وفق متطلبات السلامة الأوروبية الحالية ومعايير الجودة التي تنطبق على هذا المنتج، وأن هذا المنتج خال من العيوب المادية والتصنيعية وقت شرائه. وفقًا للشروط المذكورة في هذه الوثيقة، يجوز للمستهلكين الاحتجاج بهذه الضمانة في البلدان التي يبيع فيها هذا المنتج من قبل فرع لمجموعة Dorel أو من قبل وكيل أو تاجر بالتجزئة معتمدين.

تغطي ضمانتنا التي تدوم 24 شهرًا جميع العيوب التصنيعية سواء على مستوى المواد أو التصنيع عند استعمالها في ظروف عادية ووفقًا لدليل المستهلك الخاص بنا لمدة 24 شهرًا بدءًا من تاريخ الشراء الأصلي بالتجزئة من قبل أول عميل مستخدم نهائي. لطلب التصليحات أو قطع غيار تحت ضمانتنا بالنسبة للعيوب على مستوى المواد أو التصنيع، عليكم تقديم دليل شرائكم، يجري ذلك خلال الأشهر الأربع والعشرون السابقة لطلب الخدمة.

ضمانتنا التي تدوم 24 شهرًا لا تنطبق على العيوب التي يسببها التلف والبلبلي الاعتياديين، إلى جانب الأضرار التي تسببها الحوادث والاستعمال التعسفي والإهمال والنار ولامسة السوائل أو أي مسبب خارجي، الضرر الذي يكون نتيجة عدم اتباع دليل المستخدم، الضرر الناتج عن الاستعمال مع منتج آخر، الضرر الناتج عن خدمة قدمها شخص غير مخوّل من قبلنا، أو إذا كان المنتج مسروقًا أو عند إزالة أو تغيير أي ملصق أو رقم تعريف من المنتج. يندرج ضمن الأمثلة عن التلف والبلبلي الاعتياديين العجلات والبلبلي التالفة بسبب الاستعمال المنتظم والانحلال الطبيعي للألوان والمواد نظرا للتقدم الطبيعي في عمر المنتج.

ما الذي يجب فعله في حالة وجود عيوب:

في حالة وجود مشاكل أو عيوب، أول جهة اتصال هي المتعامل أو البائع بالتجزئة المخوّل والمعترف به من قبلنا. ضمانتنا التي تدوم 24 شهرًا معترف بها لديهم⁽¹⁾. عليكم تقديم دليل شرائكم، الذي تمّ اجراءه في الأشهر الأربع والعشرين السابقة لطلب الخدمة. من الأسهل أن تصموا إلى المصادقة على طلب خدمتكم مسبقًا من قبلنا. إذا ما قدّمتم دعوى شرعية تحت هذه الضمانة، فمن الممكن أن نطلب منكم إرجاع المنتج إلى المتعامل أو البائع بالتجزئة المخوّل والمعترف به لدينا أو أن ترسلوا المنتج إلينا وفقًا لتعليماتنا. سندفع ثمن الإرسال وأجرة شحن الإرجاع إذا ما تمّ اتباع جميع التعليمات. الأضرار و/أو العيوب التي لا تغطيها ضمانتنا أو الحقوق القانونية للمستهلك و/أو الأضرار و/أو العيوب المتعلقة بالمنتج والتي لا تغطيها ضمانتنا يمكن التعامل معها مقابل رسوم معقولة.

حقوق المستهلك:

يتمتع المستهلك بحقوق قانونية وفقًا للتشريعات الخاصة بالمستهلك، والتي يمكن أن تتغير من بلد لآخر. حقوق المستهلك وفق التشريعات الوطنية المعمول بها لا تتأثر بهذه الضمانة.

هذه الضمانة متوفرة من قبل Dorel Netherlands. نحن مسجلون في هولندا تحت رقم الشركة الآتي: 17060920. عنواننا التجاري هو: Korendijk 5, 5704 RD Helmond، هولندا، وعنواننا البريدي هو: P.O. Box 6071, 5700 ET Helmond، هولندا.

أسماء و تفاصيل عناوين الفروع الأخرى لمجموعة Dorel يمكن إيجادها في الصفحة الأخيرة من هذا الدليل وعلى موقعنا بالنسبة للعلامة التجارية المعنية.

(1) المنتجات التي تمّ شراؤها من بائعي تجزئة أو متعاملين يزيلون أو يغيرون الملصقات أو الأرقام التعريفية تعتبر غير مصرّح بها. المنتجات التي تمّ شراؤها من عند بائعي تجزئة غير مخوّل لهم تعتبر غير مصرّح بها أيضًا. لا تسري أي ضمانة على هذه المنتجات بما أن موثوقيّة هذه المنتجات لا يمكن تأكدها."



AR

استخدام Pebble Plus في الطائرات

- يختلف تركيب كرسي Pebble Plus في مقعد الطائرة عن تركيبه في مقعد السيارة.
- لا يُسمح بتركيب كرسي Pebble Plus بحزام أمان مزود بنقطة أمان إلا فقط عند استخدامه في الطائرة.
- في الطائرة، يمكن استخدام كرسي Pebble Plus على مقاعد الركاب المواجه للأمام فقط.
- لا يجب وضع المشبك المعدني للحزام داخل طرف الحزام في كرسي Pebble Plus. وإلا فإن يكون هناك ملحق للأمان.
- يجب أن يظل كرسي Pebble Plus مربوطاً في مقعد الطائرة، حتى عندما لا يكون الطفل موجوداً به.
- إن كرسي Pebble Plus هو للاستخدام على مقعد الطائرة الذي يُسمح به شركة الطيران فقط.
- ونحن لا نضمن سلامة طوك عند عدم الالتزام بدليل التركيب والإرشادات.

إرشادات صيانة كرسي Pebble Plus

1. يمكن إزالة الغطاء والوسائد وحشوات الحزام في كرسي Pebble Plus لتنظيفها. ويمكن غسلها في غسالة الملابس.
2. ويمكن تنظيف الحافة البلاستيكية المرنة بالماء والصابون وقطعة قماش ناعمة.
3. لا تستخدم إلا الغطاء الرسمي فهو ضروري لتحقيق السلامة.
3. حافظ على نظافة كرسي Pebble Plus. ولا تستخدم الزيوت أو مواد التنظيف الشديدة.

استخدام كرسي Pebble Plus في السيارة

1. تحقق دائماً للتأكد من أنه يمكن تركيب مقعد السيارة بشكل صحيح في سيارتك قبل شرائه.
2. تأكد من تأمين المقعد الخلفي القابل للطي في مكانه.
3. امنع كرسي Pebble Plus من أن يصبح منحرفاً أو مقلداً بالأمعة و/أو الكراسي و/أو الأبواب المغلقة.
4. تأكد من تأمين جميع الأمتعة والأشياء الأخرى في مكانها.
5. إن المكان الأكثر أماناً لطفلك هو المقعد الخلفي من السيارة، ولكن إذا احتجت إلى تركيب كرسي Pebble Plus في مقعد الركاب الأمامي، فيرجى التأكد من إيقاف عمل أي وسائد هوائية.
6. لا تستخدم إلا مقعد مواجه للأمام ومجهز بحزام أمان من 3 نقاط يتماشى مع معيار ECE R16.
7. تأكد من أن المشبك المعدني لحزام الأمان بالسيارة يمتد في خط مستقيم ويظل تحت مشبك الحزام في كرسي Pebble Plus.
8. يجب إدخال حزام الأمان بالسيارة بإحكام على طول كل العلامات الزرقاء. للتركيب الصحيح، راجع الإرشادات في هذا الدليل والملصق الموجود على جانب كرسي Pebble Plus.
9. قم دائماً بتغطية كرسي Pebble Plus عند تعريضه لأشعة الشمس المباشرة في السيارة. وإلا فقد يصبح الغطاء والأجزاء المعدنية والبلاستيكية ساخنة جداً على بشرة طفلك.

تحذير: لا تقم بتركيب كرسي Pebble Plus إلا وهو مواجه للخلف في السيارة.