



DOREL FRANCE S.A.S.
Z.I. - 9 bd du Poitou
BP 905
49309 Cholet Cedex
FRANCE

DOREL BENELUX
P.O. Box 6071
5700 ET Helmond
NEDERLAND

DOREL UK Ltd.
2nd Floor, Building 4
Imperial Place
Maxwell Road
Borehamwood, Herts
WD6 1JN
UNITED KINGDOM

DOREL GERMANY GMBH
Augustinusstraße 9 c
D-50226 Frechen-Königsdorf
DEUTSCHLAND

DOREL ITALIA S.P.A.
Via Verdi, 14
24060 Telgate (BG)
ITALIA

DOREL HISPANIA S.A.U.
Edificio Barcelona Moda Centre
Ronda Maiols, 1
Planta 4ª,
Locales 401 - 403 - 405
08192 Sant Quirze del Vallès
ESPAÑA

DOREL PORTUGAL
Rua Pedro Dias, 25
4480-614 Rio Mau (VDC)
PORTUGAL

DOREL JUVENILE
SWITZERLAND S.A.
Chemin de la Colice 4
1023 Crissier
SWITZERLAND / SUISSE

DOREL POLSKA Sp. z o.o.
Innowacyjna 8
41-208 Sosnowiec
POLAND

014879501

EN Non-contractual photo FR Photo non contractuelle DE Foto nicht bindend NL Niet-contrastuele foto's IT Foto non contrattuale
SV Beredningsversion DA Ikke-kontraktlige billeder FI Kuva ei ole sitovaa PL Użytyre zdjęcie skutą tylko do prezentacji jako przykład
NO Bilder kan avvike fra det faktiske produkt.

Pearl One i-Size

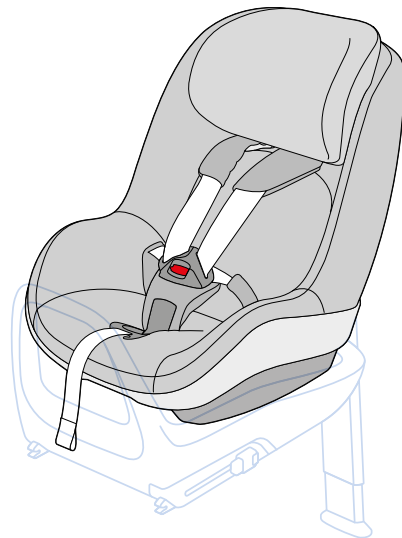

EN Congratulations on your purchase.

For the maximum protection and comfort of your child, it is essential that you read through the entire manual carefully and follow all instructions.

FR Nous vous félicitons pour votre achat.

Pour une protection maximale et un confort optimal de votre bébé, il est essentiel de lire attentivement et intégralement le mode d'emploi et de respecter les instructions.

DE Herzlichen Glückwunsch zu Ihrem Kauf.

Zum besten Schutz und optimalen Komfort Ihres Babys ist es wichtig, die Gebrauchsanweisung vollständig und sorgfältig zu lesen und zu beachten.

NL Gefeliciteerd met uw aankoop.

Voor een maximale bescherming en een optimaal comfort voor je kind is het essentieel de volledige handleiding zorgvuldig door te lezen en op te volgen.

IT Congratulazioni per il tuo acquisto.

Per la massima protezione e per un comfort ottimale del tuo bambino è molto importante leggere e seguire attentamente tutte le istruzioni.

SV Gratulerar till köpet.

För ett maximalt skydd och en optimal komfort för din baby är det nödvändigt att läsa igenom hela bruksanvisningen och följa den.

DA Tillykke med købet.

Det er af afgørende betydning at læse hele brugsanvisningen omhyggeligt igennem og at følge anvisningerne i den for at opnå maksimal beskyttelse og optimal komfort for dit barn.

FI Onnittelut hankinnastasi.

Lapsesi parhaan mahdollisen turvallisuuden ja optimaalisen mukavuuden kannalta on erittäin tärkeää, että luetaan käyttöohjeen huolellisesti ja noudatetaan sitä.

PL Gratulujemy zakupu.

Aby zapewnić dziecku najwyższy poziom bezpieczeństwa i komfortu, należy uważnie zapoznać się z niniejszą instrukcją i ściśle jej przestrzegać.

NO Gratulerer med ditt kjøp.

For maksimal beskyttelse og optimal komfort for barnet ditt, er det meget viktig at hele bruksanvisningen leses gjennom og følges opp nøye.

- 
- EN Instructions for use / Warranty
 - FR Mode d'emploi / Garantie
 - DE Gebrauchsanweisung / Garantie
 - NL Gebruiksaanwijzing / Garantie
 - IT Istruzioni d'uso / Garanzia
 - SV Användarinstruktioner / Garanti
 - DA Brugsanvisning / Garanti
 - FI Käyttöohjeet / Takuu
 - PL Instrukcja obsługi / Gwarancja
 - NO Bruksanvisning / Garanti

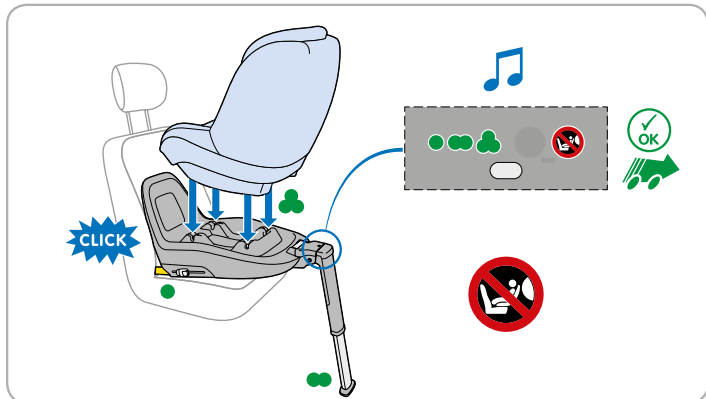

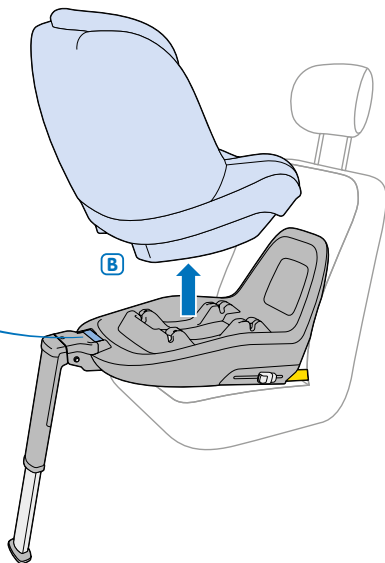
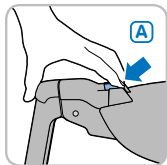

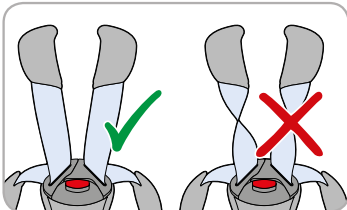
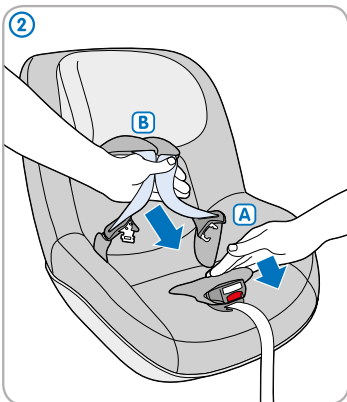
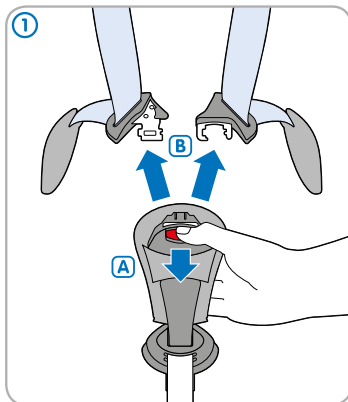

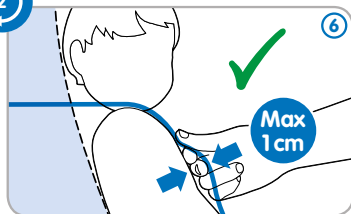
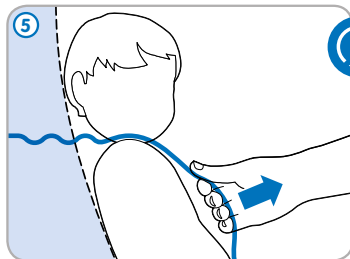
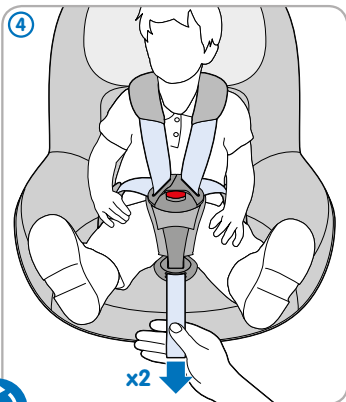
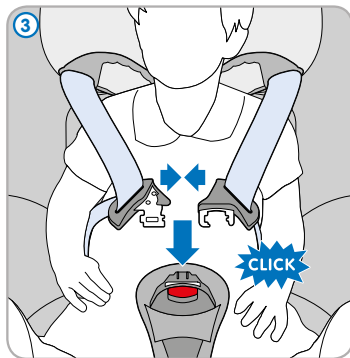

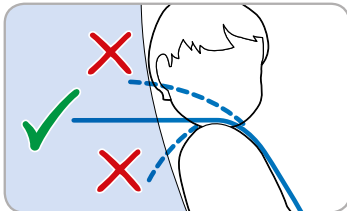
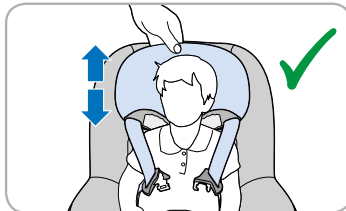
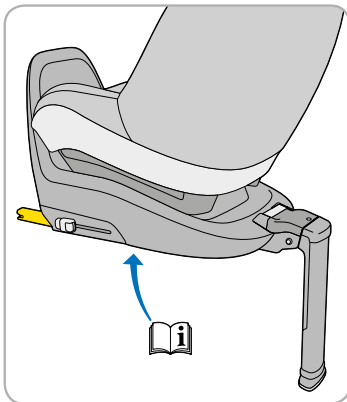
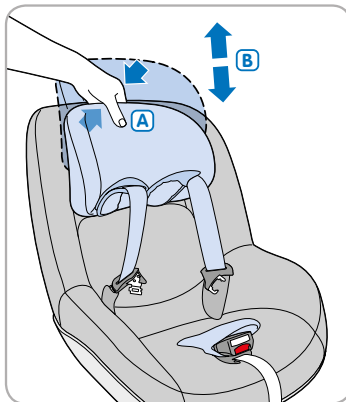

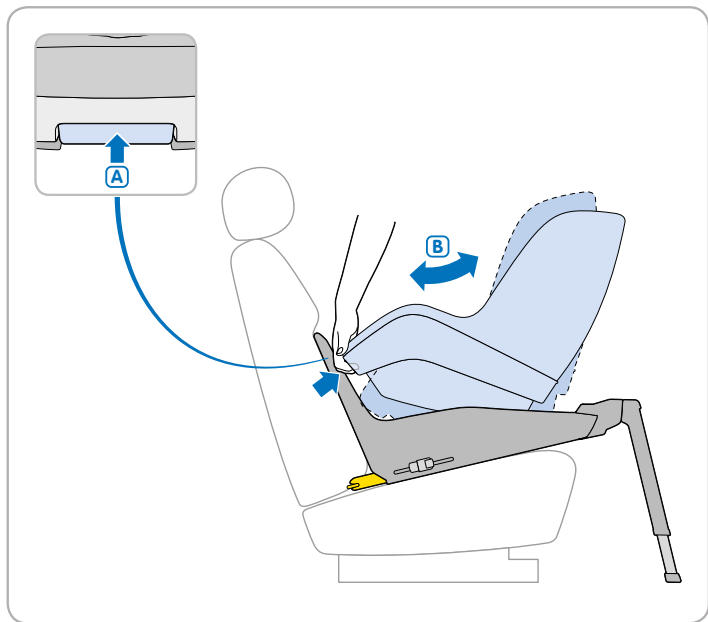

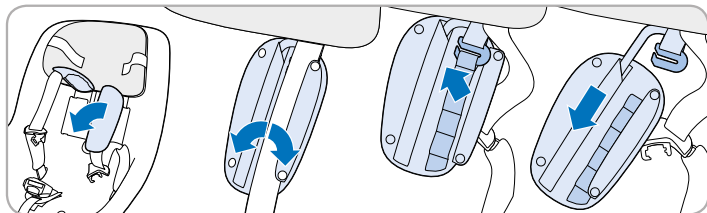
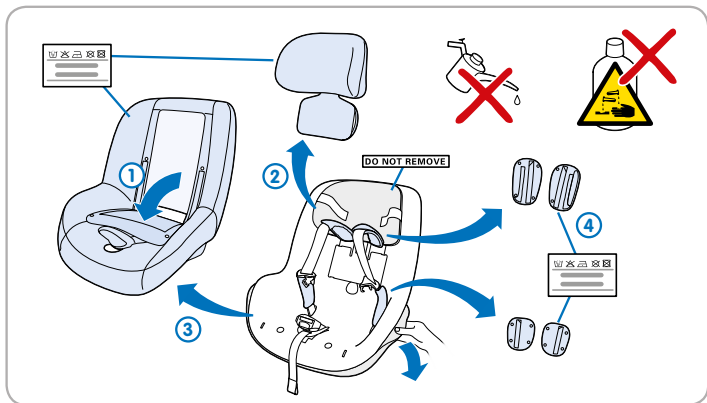

- A Cover
- B Adjustable headrest
- C Shoulder and lap belts with removable belt pads
- D Belt buckle
- E Crotch strap with belt pad
- F Belt tensioner strap
- G Mounting bars for Pearl One i-Size
- H Flexible plastic rim
- I Recline handle

Safety

Pearl One i-Size general instructions

1. Only use the Pearl One i-Size on a the FamilyFix One i-Size and make sure to read the instructions carefully.
2. You are personally responsible for the safety of your child at all times.
3. Never hold your child on your lap when driving.
4. The Pearl One i-Size is intended for car use only.
5. The Pearl One i-Size is developed for an intensive use of approximately 10 years.
6. We advise to check the expanded polystyrene (EPS) parts regularly for damages.
7. Do not use second hand products unless you know the history of the product. Some parts could be broken, torn or missing.
8. Replace the Pearl One i-Size when it has been subject to the severe forces of an accident: the safety of your child can no longer be guaranteed.
9. Read this instruction manual carefully and keep

it in the storage space in the Pearl One i-Size.

WARNING: Do not make any changes to the Pearl One i-Size whatsoever, as this could lead to unsafe situations.

Pearl One i-Size car use

1. Before buying this product make sure the car seat is compatible with the vehicle it is to be used in.
2. Make sure the fold-down rear seat is locked into position.
3. Install the Pearl One i-Size in a rearward-facing position on a FamilyFix One i-Size when your child is between 67 and 105 cm.
4. Press the test button to check a proper installation of the product. When one of the LED indicators is red, repeat the installation steps until all LED indicators are green.
5. Prevent the Pearl One i-Size from becoming trapped or weighed down by luggage, seats and/or slamming doors.
6. Make sure that all luggage and other objects are secure.
7. Always cover the Pearl One i-Size when exposed to direct sunlight in the car. Otherwise, the cover, metal and plastic parts could become too hot for your child's skin.

WARNING: Switch off the front passenger airbag when your child is sitting in a rearward-facing

position.

Pearl One i-Size and your child

1. Never leave your child unattended.
2. Always secure your child with the harness belt.
3. Check to make sure the headrest is adjusted to the proper height.
4. Before every use, make sure the harnesses are not damaged or twisted.
5. Make sure you can fit no more than one finger between the harnesses and your child (1cm). If there is more space than 1 cm, tighten the harness belt further.

WARNING: When using the Pearl One i-Size in a rearward-facing position, the maximal recline position may only be used for a child with a maximum length of 97 cm.

Pearl One i-Size maintenance instructions

1. The cover can be removed for washing. If the cover needs to be replaced at any time, only use official Maxi-Cosi fabrics.
2. Keep the Pearl One i-Size clean. Do not use lubricants or aggressive cleaning agents.

Environment

Keep all plastic packaging materials out of reach of your child to avoid the risk of suffocation.

For environmental reasons, when you have stopped using this product, we ask that you dispose of the product in the proper waste facilities in accordance with local legislation.

Questions

If you have any questions, contact your local Maxi-Cosi retailer. Make sure that you have the following information on hand:

- Serial number at the bottom of the orange sticker;
- Make and type of car and seat position on which the Pearl One i-Size is used;
- Age, height and weight of your child.

Warranty

Our 24 months warranty reflects our confidence in the high quality of our design, engineering, production and product performance. We confirm that this product was manufactured in accordance with the current European safety requirements and quality standards which are applicable to this product, and that this product is free from defects on materials and workmanship at the time of purchase. Under the conditions mentioned herein, this warranty may be invoked by consumers in the countries where this product has been sold by a subsidiary of the Dorel Group or by an authorized dealer or retailer.

Our 24 months warranty covers all manufacturing defects in materials and workmanship when used in normal conditions and in accordance with our user manual for a period of 24 months from the date of the original retail purchase by the first end-user customer. To request repairs or spare parts under our warranty for defects in materials and workmanship you must present your proof of purchase, made within the 24 months preceding the service request.

Our 24 months warranty does not apply to defects caused by normal wear and tear, damage caused by accidents, abusive use, negligence, fire, liquid contact or other external cause, damage which is the consequence of failing to comply with the user manual, damage caused by use with another product, damage caused by service by anyone who is not authorized by us, or if the product is stolen or if any label or identification number has been removed from the product or has been changed. Examples of normal wear and tear include wheels and fabric worn down by regular use and the natural breakdown of colors and materials due to normal aging of the product.

What to do in case of defects:

Should problems or defects arise, your first point of contact is the authorized dealer or retailer recognized by us. Our 24 months warranty is recognized by them¹⁾. You must present your proof of purchase, made within the 24 months preceding

the service request. It is easiest if you get your service request pre-approved by us. If you submit a valid claim under this warranty, we may request that you return your product to the authorized dealer or retailer recognized by us or that you ship the product to us in accordance with our instructions. We will pay for shipment and for return freight if all instructions are followed. Damage and/or defects neither covered by our warranty nor by the legal rights of the consumer and/or damage and/or defects with respect to products that are not covered by our warranty can be handled at a reasonable fee.

Rights of the consumer:

A consumer has legal rights pursuant to applicable consumer legislation, which may vary from country to country. The rights of the consumer under applicable national legislation are not affected by this warranty.

Lifetime Warranty:

Under the terms and conditions published on our website www.maxi-cosi.com/lifetimewarranty we offer a voluntary manufacturer's Lifetime Warranty to first users. To claim this Lifetime Warranty you need to register on our website.

This warranty is provided by Dorel Netherlands. We are registered in The Netherlands under company number 17060920. Our trading address is Korendijk 5, 5704 RD Helmond, The Netherlands, and our postal address is P.O. Box 6071, 5700 ET Helmond,

The Netherlands.

The names and address details of other subsidiaries of the Dorel group can be found on the last page of this manual and on our website for the brand concerned.

- (1) Products purchased from retailers or dealers that remove or change labels or identification numbers are considered unauthorized. Products purchased from unauthorized retailers are also considered unauthorized. No warranty applies to these products since the authenticity of these products cannot be ascertained.

- A Housse
- B Appuie-tête réglable
- C Bretelles et sangle ventrale de harnais avec protège-harnais amovibles
- D Boucle du harnais
- E Sangle d'entrejambe avec protège-harnais
- F Sangle pour tendre le harnais
- G Barres de fixation pour le Pearl One i-Size
- H Bord souple en plastique
- I Poignée de réglage de l'inclinaison

Sécurité

Généralités sur le siège-auto Pearl One i-Size

1. Utilisez le siège-auto Pearl One i-Size uniquement sur l'embase FamilyFix One i-Size et lisez attentivement le mode d'emploi des systèmes en question.
2. Vous êtes toujours vous-même responsable de la sécurité de votre enfant.
3. Ne tenez jamais votre enfant sur les genoux pendant les déplacements en voiture.
4. Utilisez le siège-auto Pearl One i-Size uniquement dans la voiture.
5. Le dispositif Pearl One i-Size est conçu pour un usage intensif d'environ 10 ans.
6. Nous vous recommandons de vérifier régulièrement l'état des pièces en polystyrène expansé (EPS).
7. N'utilisez pas de produits d'occasion dont vous ne connaissez pas précisément les antécédents.

Certaines pièces pourraient être cassées, déchirées ou manquantes.

8. Remplacez le dispositif Pearl One i-Size lorsqu'il a été soumis à des efforts violents à l'occasion d'un accident : la sécurité de votre enfant ne peut plus être garantie.
9. Veuillez lire attentivement le présent mode d'emploi et conserver le précieusement dans le compartiment de rangement de l'embase Pearl One i-Size.

AVERTISSEMENT : Ne modifiez en aucune façon le siège-auto Pearl One i-Size, il pourrait en résulter des situations dangereuses.

Le siège-auto Pearl One i-Size dans la voiture

1. Avant l'achat, contrôlez que le siège-auto convient bien à votre voiture.
2. Verrouillez les banquettes arrière rabattables.
3. Installez le Pearl One i-Size dans la position dos route avec la base FamilyFix One i-Size lorsque votre enfant mesure entre 67 et 105 cm.
4. Vérifiez que le produit est correctement installé en appuyant sur le bouton de test. Si l'un des indicateurs LED reste rouge répétez les étapes d'installation jusqu'à ce que tous les voyants soient verts.
5. Évitez de coincer ou de surcharger le siège-auto Pearl One i-Size avec des bagages, le réglage des sièges ou la fermeture des portières.

6. Veillez à fixer tous les bagages ou autres objets non attachés pour éviter qu'ils ne soient projetés en cas d'accident.
7. Recouvrez toujours le siège-auto Pearl One i-Size si votre voiture est en plein soleil. La housse ainsi que les pièces en métal ou en plastique peuvent devenir trop chaudes pour une peau d'enfant.

AVERTISSEMENT : En cas d'utilisation sur le siège passager avant, désactivez l'airbag du siège en question si votre enfant est installé dos route.

Enfant dans le siège-auto Pearl One i-Size

1. Ne laissez jamais votre enfant seul dans la voiture.
2. Attachez toujours votre enfant avec le harnais.
3. Contrôlez que l'appuie-tête est réglé à la bonne hauteur.
4. Contrôlez avant chaque utilisation que les sangles ne sont pas endommagées ou tordues.
5. L'espace entre votre enfant et le système de harnais doit avoir au maximum l'épaisseur d'un doigt (1 cm).

AVERTISSEMENT : Lorsque vous utilisez le Pearl One i-Size en position dos route, la position d'inclinaison maximale ne peut être utilisée que pour un enfant mesurant jusqu'à 97 cm.

Entretien du siège-auto Pearl One i-Size

1. Utilisez toujours une housse d'origine, car la

housse constitue également un élément de sécurité du siège-auto.

2. Effectuez un entretien régulier du siège-auto Pearl One i-Size. N'utilisez pas de lubrifiants ni de produits de nettoyage agressifs.

Environnement

Gardez le matériel d'emballage en plastique hors de la portée de votre enfant pour éviter les risques d'étouffement.

Lorsque vous n'utilisez plus le produit, nous vous prions par souci de l'environnement de vous débarrasser du produit en faisant le tri des déchets et conformément à la législation locale en la matière.

Questions

Pour toute question, veuillez prendre contact avec le vendeur local de Maxi-Cosi

(voir www.maxi-cosi.com pour les coordonnées).

Veillez à avoir les informations suivantes sous la main :

- Numéro de série figurant au bas de l'étiquette orange de certification ECE ;
- La marque ainsi que le type de voiture et de siège sur lequel le siège-auto Pearl One i-Size est utilisé ;
- L'âge (la taille) et le poids de votre enfant.

Garantie

Notre garantie de 24 mois reflète notre confiance dans la qualité supérieure de notre conception, ingénierie, production et la performance du produit. Nous garantissons que ce produit a été fabriqué conformément aux exigences de sécurité et normes de qualité actuelles européennes applicables à ce produit, et que ce produit est, au moment de l'achat, exempt de défaut de matériau et de fabrication. Dans les conditions mentionnés dans ce document, cette garantie peut être invoquée par les consommateurs dans les pays où ce produit a été vendu par une filiale du groupe Dorel ou par un revendeur ou détaillant autorisé.

Notre garantie de 24 mois couvre tous les défauts de matériau et de fabrication pour une utilisation dans des conditions normales et conformément à la notice pour une période de 24 mois à compter de la date de l'achat initial par le premier client utilisateur. Pour demander des réparations ou des pièces de rechange sous garantie pour des défauts de matériau et de fabrication, vous devez présenter la preuve d'un achat effectué dans les 24 mois précédant la demande de service.

Notre garantie de 24 mois ne couvre pas les dommages causés par l'usure normale, les accidents, l'utilisation abusive, la négligence, le feu, le contact avec un liquide ou toute autre cause extérieure, les dommages résultant d'une utilisation non conforme au mode d'emploi, de l'utilisation avec un autre produit, d'une réparation ou d'un entretien mené par une personne non autorisée par nos services, les produits volés, ne portant plus l'étiquette ou le numéro d'identification ou les produits dont ce numéro a été modifié. Des

exemples d'usure normale comprennent : des roues et des tissus usés par l'utilisation régulière et la décoloration et la décomposition naturelle de couleurs et des matériaux dus à la vétusté du produit.

Que faire en cas de défauts :

Si des problèmes ou des défauts surviennent, le meilleur choix pour un service rapide est de consulter un revendeur agréé par nos services. Notre garantie de 24 mois est reconnue par ceux-ci⁽¹⁾. Vous devez présenter la preuve d'un achat effectué dans les 24 mois précédant la demande de service. Cela est plus facile si vous obtenez l'approbation au préalable de votre demande auprès de nos services. Si vous soumettez une réclamation valide en vertu de cette garantie, nous pouvons vous demander de retourner votre produit au distributeur agréé ou de nous envoyer le produit conformément à nos instructions. Nous payerons les frais d'envoi et de retour si toutes les instructions sont correctement suivies. Les dommages et/ou défauts qui ne sont couverts ni par notre garantie ni par les droits légaux du consommateur et/ou les dommages et/ou défauts en rapport à des produits qui ne sont pas couverts par notre garantie peuvent être traités à un tarif raisonnable.

Droits du consommateur :

Un consommateur a des droits légaux, en vertu de la législation applicable à la consommation, qui peuvent varier d'un pays à l'autre. Les droits du consommateur en vertu de la législation nationale applicable ne sont pas affectés par cette garantie.

Garantie à vie :

Maxi-Cosi offre aux utilisateurs initiaux une Garantie à vie fabricant volontaire soumise aux conditions

générales publiées sur notre site Web : www.maxi-cosi.com/lifetimewarranty. Pour demander cette Garantie à vie vous devez vous inscrire sur notre site Web.

Cette garantie est fournie par Dorel Pays-Bas. Nous sommes enregistrés aux Pays-Bas sous le numéro d'entreprise 17060920. Notre adresse commerciale est Korendijk 5, 5704 RD Helmond, Pays-Bas, et notre adresse postale est P.O. Box 6071, 5700 ET Helmond, Pays-Bas.

Vous pouvez trouver les noms et les adresses des autres filiales du groupe Dorel à la dernière page de ce manuel et sur notre site Web pour la marque concernée.

(1) Les produits achetés auprès de détaillants ou de revendeurs qui ôtent ou changent les étiquettes ou les numéros d'identification sont considérés comme non autorisés. Les produits achetés auprès de revendeurs non autorisés sont également considérés comme non autorisés. Aucune garantie ne s'applique à ces produits puisque leur authenticité ne peut pas être vérifiée.

- A Bezug
- B Verstellbare Kopfstütze
- C Schulter- und Beckengurte mit abnehmbaren Gurtpolstern
- D Gurtschloss
- E Schrittgurt mit Gurtpolster
- F Band zum Straffen der Gurte
- G Befestigungsstäbe für den Pearl One i-Size
- H Flexibler Kunststoffrand
- I Hebel zum Verstellen der Rückenlehne

Sicherheit

Allgemeines Pearl One i-Size

1. Benutzen Sie den Pearl One i-Size ausschließlich auf einem FamilyFix One i-Size und lesen Sie die Gebrauchsanweisung des sorgfältig durch.
2. Sie sind immer selbst für die Sicherheit Ihres Kindes verantwortlich.
3. Lassen Sie Ihr Kind beim Autofahren nie auf Ihrem Schoß sitzen.
4. Benutzen Sie den Pearl One i-Size ausschließlich im Fahrzeug.
5. Der Pearl One i-Size wurde für eine intensive Nutzung über einem Zeitraum von etwa 10 Jahren entwickelt.
6. Wir raten dazu, die Teile aus expandiertem Polystyrol (EPS) regelmäßig auf Schäden zu prüfen.
7. Verwenden Sie keine gebrauchten Produkte, deren Vorgeschichte nicht bekannt ist. Einige Teile könnten gebrochen, gerissen oder fehlend sein.
8. Ersetzen Sie den Pearl One i-Size, wenn er starker Belastungen bei einem Unfall ausgesetzt wurde: Die Sicherheit Ihres Kindes kann in diesem Fall nicht mehr gewährleistet werden.
9. Lesen Sie diese Gebrauchsanweisung sorgfältig durch und bewahren Sie sie in dem Staufach des Pearl One i-Size auf.

WARNUNG: Nehmen Sie keine Änderungen an dem Pearl One i-Size vor, da dadurch Gefahr entstehen kann.

Le siège-auto Pearl One i-Size dans la voiture

1. Prüfen Sie vor dem Kauf, ob sich der Kindersitz richtig im Fahrzeug befestigen lässt.
2. Achten Sie darauf, dass die umklappbaren Rücksitze verriegelt sind.
3. Fixieren Sie den Pearl One i-Size auf der FamilyFix One i-Size entgegen der Fahrtrichtung, wenn Ihr Kind zwischen 67 und 105 cm groß ist.
4. Betätigen Sie die Prüftaste, um sicherzustellen, dass das Produkt eingerastet ist. Leuchtet eine der LED-Lampen rot, wiederholen Sie den Installationsvorgang bis alle LED-Lampen grün leuchten.
5. Vermeiden Sie, dass der Pearl One i-Size, zum Beispiel durch Gepäck, Sitze und/oder schließende Türen, eingeklemmt oder belastet wird.
6. Achten Sie darauf, dass sämtliches Gepäck oder sonstige lose Gegenstände richtig befestigt sind.

7. Decken Sie den Pearl One i-Size immer ab, wenn das Fahrzeug einer intensiven Sonneneinstrahlung ausgesetzt ist. Der Bezug und die Metall- und Kunststoffteile werden für die Kinderhaut zu heiß.

WARNUNG: Schalten Sie den vorderen Passagier-Airbag aus, wenn Ihr Kind entgegen der Fahrtrichtung sitzt.

Kind im Pearl One i-Size

1. Lassen Sie Ihr Kind nie unbeaufsichtigt zurück.
2. Sichern Sie Ihr Kind immer mit dem Hosenträger-Gurtsystem.
3. Prüfen Sie, ob die Kopfstütze auf die richtige Höhe eingestellt ist.
4. Prüfen Sie vor jeder Benutzung, ob die Gurte nicht beschädigt oder verdreht sind.
5. Achten Sie darauf, dass der Raum zwischen Ihrem Kind und den Gurten nicht mehr als eine Fingerbreite (1 cm) beträgt.

WARNUNG: Beim Gebrauch des Pearl One i-Size entgegen der Fahrtrichtung darf die maximale Liegeposition nur bei Kindern mit einer Körpergröße bis zu 97 cm eingestellt werden.

Wartung Pearl One i-Size

1. Benutzen Sie den Pearl One i-Size ausschließlich mit dem Originalbezug. Dieser Bezug ist Bestandteil der Sicherheitsausrüstung.
2. Warten Sie den Pearl One i-Size in regelmäßigen

Abständen. Verwenden Sie keine Schmiermittel oder aggressive Reinigungsmittel.

Umwelt

Halten Sie Verpackungsmaterialien aus Plastik von Ihrem Kind fern, um Erstickungsgefahr zu verhindern.

Wenn Sie das Produkt nicht mehr benutzen, bitten wir Sie aus Umweltschutzgründen, das Produkt entsprechend der örtlichen Vorschriften zu entsorgen.

Fragen

Für Fragen nehmen Sie bitte mit Ihrem Maxi-Cosi Händler vor Ort Kontakt auf. (Kontakt Daten unter www.maxi-cosi.com).

Achten Sie in diesem Fall darauf, dass Sie folgende Daten zur Hand haben:

- Die Seriennummer, die sich unten auf dem orangenen ECE-Aufkleber befindet;
- Die Marke, den Fahrzeugtyp und den Sitz, auf dem der Pearl One i-Size benutzt wird;
- Das Alter (die Körperlänge) und das Gewicht Ihres Kindes.

Garantie

Unsere 24-Monats-Garantie zeigt, wie groß unser Vertrauen in die hohe Qualität unserer Design-, Technik-, Produktions- und Produktleistung ist. Wir

garantieren, dass dieses Produkt gemäß den aktuellen europäischen Sicherheitsanforderungen und Qualitätsstandards hergestellt wurde, die auf dieses Produkt Anwendung finden, und dass dieses Produkt zum Zeitpunkt des Kaufes frei von Material- und Verarbeitungsmängeln ist. Unter den hier beschriebenen Bedingungen kann diese Garantie von Verbrauchern in den Ländern, in denen dieses Produkt von einer Tochtergesellschaft der Dorel Group oder einem autorisierten Händler oder Verkäufer verkauft wurde, geltend gemacht werden.

Unsere 24-Monats-Garantie erstreckt sich auf Material- und Verarbeitungsmängel bei Verwendung unter normalen Bedingungen und gemäß unserem Benutzerhandbuch für einen Zeitraum von 24 Monaten ab dem Datum des ursprünglichen Einzelhandelskaufs durch den Endkunden. Zur Anforderung von Reparaturen oder Ersatzteilen im Rahmen der Garantie aufgrund von Material- und Verarbeitungsmängeln ist der Nachweis zu erbringen, dass der Kauf innerhalb von 24 Monate vor dieser Service-Anforderung erfolgt ist.

Unsere 24-Monats-Garantie erstreckt sich nicht auf Schäden aufgrund von normalem Verschleiß, Schaden durch Unfälle, missbräuchlicher Verwendung, Fahrlässigkeit, Feuer, Kontakt mit Flüssigkeiten oder sonstige externe Ursachen, Schaden infolge der Nichtbefolgung des Benutzerhandbuchs, Schaden durch Verwendung mit einem anderen Produkt, Schaden aufgrund von Wartung oder Reparatur durch eine Person, die nicht von uns

autorisiert wurde, oder Diebstahl des Produktes oder Entfernung oder Änderung eines Etiketts oder einer Kennnummer vom bzw. am Produkt. Beispiele für normalen Verschleiß sind die Abnutzung von Rädern und Gewebe durch regelmäßige Nutzung und die natürliche Farb- und Materialabschwächung über einen längeren Zeitraum und eine längere Nutzungsdauer.

Was im Falle von Mängeln zu tun ist:

Falls Probleme oder Mängel auftreten, sollten Sie sich für schnellen Service am besten an den von uns autorisierten Händler oder Verkäufer wenden. Unsere 24-Monats-Garantie wird dort anerkannt⁽¹⁾. Dazu ist ein Nachweis zu erbringen, dass der Kauf innerhalb von 24 Monaten vor der Service-Anforderung erfolgt ist. Am einfachsten ist es, Ihre Service-Anforderung vorab von unserem Kundenservice genehmigen zu lassen. Wenn Sie unter dieser Garantie einen gültigen Anspruch vorbringen, verlangen wir möglicherweise, dass Sie das Produkt an den von uns autorisierten Händler oder Verkäufer im Einklang mit unseren Anweisungen zurückgeben. Wir zahlen die Gebühren für Sendung und Rücksendung, wenn alle Anweisungen befolgt werden. Schäden und/oder Mängel, die weder von unserer Garantie noch den gesetzlichen Rechten des Verbrauchers abgedeckt sind, und/oder Schäden und/oder Mängel an Produkten, die nicht von unserer Garantie abgedeckt sind, können gegen ein angemessenes Entgelt bearbeitet werden.

Rechte des Verbrauchers:

Dem Verbraucher stehen die gesetzlichen Rechte

gemäß des geltenden Gewährleistungsrechts zu; diese können von Land zu Land variieren. Diese Rechte des Verbrauchers unter geltender nationaler Gesetzgebung werden von dieser Garantie nicht eingeschränkt.

Lifetime Warranty:

Nach Maßgabe der auf unserer Website www.maxi-cosi.com/lifetimewarranty veröffentlichten Bedingungen bietet Maxi-Cosi Erstnutzern eine freiwillige Lifetime Warranty des Herstellers. Um diese Lifetime Warranty in Anspruch zu nehmen, müssen Sie sich auf unserer Website registrieren.

Diese Garantie wird von Dorel Netherlands bereitgestellt. Wir sind in den Niederlanden unter der Firmennummer 17060920 eingetragen. Unsere Geschäftsadresse ist Korendijk 5, 5704 RD Helmond, The Netherlands, und unsere Postanschrift ist P.O. Box 6071, 5700 ET Helmond, The Netherlands.

Die Namen und Adressen anderer Tochtergesellschaften der Dorel-Gruppe finden Sie auf der letzten Seite dieses Handbuchs und auf unserer Website für die jeweilige Marke.

(1) Produkte, bei denen die Etiketten oder Identifikationsnummern entfernt oder geändert wurden, gelten als nicht zugelassen. Für diese Produkte wird keine Garantie gewährt, da die Echtheit dieser Produkte nicht feststellbar ist.

- A Bekleding
- B Verstelbare hoofdsteun
- C Schouder- en heupgordels met afneembare gordelbeschermers
- D Gordelslot
- E Tussenbeengordel met gordelbeschermers
- F Band om de gordels aan te spannen
- G Bevestigingsstaven voor de Pearl One i-Size
- H Flexibele kunststof rand
- I Knop om ligstand in te stellen

Veiligheid

Algemeen Pearl One i-Size

1. Gebruik de Pearl One i-Size alleen op een met FamilyFix One i-Size en lees de gebruiksaanwijzing hiervan aandachtig door.
2. Je bent altijd zelf verantwoordelijk voor de veiligheid van je kind.
3. Houd je kind tijdens het rijden nooit op schoot.
4. Gebruik de Pearl One i-Size alleen in de auto.
5. De Pearl One i-Size is ontwikkeld voor intensief gebruik gedurende ongeveer 10 jaar.
6. We raden u aan om de onderdelen van geëxpandeerd polystyreen (EPS) regelmatig te controleren op beschadiging.
7. Gebruik geen tweedehands product waarvan de geschiedenis onbekend is. Er kunnen onderdelen defect of beschadigd zijn of ontbreken.
8. Vervang de Pearl One i-Size als deze ernstig in de verdrrukking is gekomen bij een ongeluk: de veiligheid van uw kind kan niet langer worden gegarandeerd.

9. Lees deze gebruiksaanwijzing zorgvuldig en bewaar deze in de opbergruimte van de Pearl One i-Size.

WAARSCHUWING: Verander de Pearl One i-Size op geen enkele wijze, dit kan leiden tot gevaarlijke situaties.

Pearl One i-Size in de auto

1. Controleer voor aankoop of het autozitje goed in de auto past.
2. Zorg dat de neerklapbare achterbanken vergrendeld zijn.
3. Installeer de Pearl One i-Size achterwaarts met de FamilyFix One i-Size basis wanneer uw kind tussen 67 en 105 cm groot is.
4. Controleer of het product correct geïnstalleerd is door op de testknop te drukken. Indien één van de ledlampjes rood blijft, dient u de installatie opnieuw te doen tot alle lampjes groen zijn.
5. Voorkom dat de Pearl One i-Size beknelde of belast wordt door bijv. bagage, stoelen en/of dichtslaan de deuren.
6. Zorg ervoor dat alle bagage of andere losse objecten vastzitten.
7. Dek de Pearl One i-Size altijd af in een auto in de volle zon. De bekleding, metaal- en kunststofdelen worden te heet voor de kinderhuid.

WAARSCHUWING: Wanneer u het zitje op de passagiersstoel vooraan gebruikt, dient u de airbag uit te schakelen wanneer uw kind met de rug naar de weg geplaatst wordt.

Kind in de Pearl One i-Size

1. Laat je kind nooit onbewaakt achter.
2. Zet je kind altijd met de harnasgordel vast.
3. Controleer of de hoofdsteun op de juiste hoogte is afgesteld.
4. Controleer voor ieder gebruik of de gordels niet beschadigd of gedraaid zijn.
5. Houd maximaal een vingerdikte (1cm) speling tussen de gordels en je kind.

WAARSCHUWING: Wanneer u de Pearl One i-Size met de rug naar de weg gebruikt, kan de maximale helling enkel gebruikt worden voor kinderen tot 97 cm groot.

Pearl One i-Size in de auto

1. Controleer voor aankoop of het autozitje goed in de auto past.
2. Zorg dat de neerklapbare achterbanken vergrendeld zijn.

Milieu

Houd plastic verpakkingsmaterialen uit de buurt van jouw kind om verstikkingsgevaar te voorkomen.

Wanneer je het product niet meer gebruikt, verzoeken wij je vanuit milieuoogpunt het product gescheiden bij het afval te plaatsen conform de lokale wetgeving.

Vragen

Voor vragen kan je contact opnemen met de lokale verkoper van Maxi-Cosi (zie www.maxi-cosi.com voor contactgegevens). Zorg dat je de volgende gegevens bij de hand hebt:

- Serienummer onderop de oranje ECE sticker;
- Merk, type auto en stoel waarop de Maxi-Cosi Pearl One i-Size wordt gebruikt;
- Leeftijd (lengte) en gewicht van je kind.

Garantie

Wij geven 24 maanden garantie. Dit geeft ons vertrouwen weer in de hoogwaardige kwaliteit van het ontwerp, de techniek, het product en de productprestaties. Wij garanderen dat dit product vervaardigd is overeenkomstig de actuele Europese veiligheidsvoorschriften en kwaliteitsnormen die op dit product van toepassing zijn, en dat dit product op het moment van aanschaf vrij is van materiaal- en constructiefouten. Onder de hierin vermelde voorwaarden kan deze garantie worden ingeroepen door de eerste eindgebruiker in de landen waar dit product verkocht wordt door een dochterfirma van de Dorel Group of door een erkende dealer of erkende detailhandelaar.

Onze garantie van 24 maanden omvat gebreken met betrekking tot de materialen en de constructie bij gebruik onder normale omstandigheden en overeenkomstig met onze handleiding voor een periode van 24 maanden vanaf de datum van de originele aankoop in de winkel door de eerste eindgebruiker. Voor een reparatieverzoek of een verzoek om reserveonderdelen vallende onder de garantie, dient u een aankoopbewijs te overhandigen dat binnen 24 maanden voorafgaand aan het serviceverzoek dient te zijn afgegeven.

Onze garantie van 24 maanden geldt niet voor gebreken die veroorzaakt worden door normale slijtage, schade veroorzaakt door ongevallen, verkeerd gebruik, nalatigheid, brand, contact met vloeistoffen of andere externe oorzaken, schade die het gevolg is van het niet naleven van de handleiding, schade veroorzaakt door gebruik in combinatie met een ander product, schade die veroorzaakt wordt door onderhoud uitgevoerd door iemand die niet door ons is goedgekeurd, of wanneer het product is gestolen, wanneer een label of identificatienummer van het product werd verwijderd of gewijzigd. Voorbeelden van normale slijtage zijn slijtage van textiel door regelmatig gebruik en de natuurlijke verbleking van kleuren en materialen door de normale veroudering van het product.

Wat u kunt doen in geval van gebreken:

Mocht zich een probleem of gebrek voordoen, dan is de door ons erkende dealer of winkelier uw eerste aanspreekpunt. Onze garantie van 24 maanden wordt door hen erkend⁹⁾. U dient een aankoopbewijs te overhandigen dat binnen 24 maanden voorafgaand aan het verzoek dient te zijn afgegeven.

Het is het eenvoudigst wanneer u uw serviceverzoek vooraf door ons laat goedkeuren. Wanneer u een claim indient die geldig is onder deze garantie, is het mogelijk dat we u vragen uw product terug te sturen naar de door ons erkende dealer of winkel of het product naar ons op te sturen in overeenstemming met onze instructies. Wij zullen de kosten voor de verzending en terugzending betalen indien alle instructies nageleefd worden. Schade en/of gebreken die niet gedekt worden door onze garantie noch door de wettelijke rechten van de consument en/of schade en/of defecten met betrekking tot het product die niet gedekt worden door onze garantie kunnen behandeld worden tegen betaling van een redelijke vergoeding.

Consumentenrechten:

Een consument heeft wettelijke rechten in overeenstemming met de van toepassing zijnde consumentenwetgeving, die van land tot land kan verschillen. De rechten van de consument onder de van toepassing zijnde nationale wetgeving worden door deze garantie niet aangetast.

Lifetime Warranty:

Als onderdeel van onze Algemene Voorwaarden, die terug te vinden zijn op onze website www.maxi-cosi.com/lifetimewarranty, bieden wij een vrijwillige levenslange fabrieksgarantie voor eerste gebruikers. Om van deze levenslange garantie te genieten, dient u zich te registreren via onze website.

Deze garantie wordt verstrekt door Dorel Nederland. We zijn geregistreerd onder bedrijfsnummer 17060920. Ons bedrijfsadres is Korendijk 5, 5707 RD

Helmond, Nederland, en ons postadres is Postbus 6071, 5700 ET Helmond, Nederland.

De namen en de adressen van andere bedrijven van de Dorel Group kunnen teruggevonden worden op de laatste pagina van deze handleiding en op onze website voor het betreffende merk.

(1) Producten die gekocht zijn van wederverkopers of leveranciers die het etiket of het identificatienummer hebben gewijzigd of verwijderd, worden als niet-toegelaten producten beschouwd. Producten die gekocht zijn van niet erkende wederverkoper worden ook als niet-toegelaten producten beschouwd. Op de desbetreffende producten is geen garantie van toepassing, aangezien de echtheid van die producten niet kan worden vastgesteld.

- A Rivestimento
- B Poggiatesta regolabile
- C Cinture per le spalle e per i fianchi con involucri di protezione estraibili
- D Fibbia della cintura
- E Cintura delle gambe con involucro di protezione
- F Fascia per tendere le cinture
- G Assi di fissaggio per Pearl One i-Size
- H Estremità in plastica flessibile
- I Maniglia di regolazione della reclinazione

Sicurezza

Osservazioni generali sul Pearl One i-Size

1. Utilizzare il Pearl One i-Size soltanto con FamilyFix One i-Size e leggere attentamente le istruzioni d'uso.
2. Siete sempre voi i diretti responsabili della sicurezza del vostro bambino.
3. Non tenere mai il bambino in braccio durante il viaggio.
4. Utilizzare il Pearl One i-Size soltanto in automobile.
5. Pearl One i-Size è stato sviluppato per un uso intensivo di circa 10 anni.
6. Si consiglia di ispezionare regolarmente le parti in polistirene espanso (EPS) alla ricerca di eventuali danni.
7. Non utilizzare prodotti di seconda mano di cui non si conoscono le precedenti modalità di utilizzo. Alcune parti potrebbero essere rotte, lacerate o

mancanti.

8. Sostituire Pearl One i-Size se ha subito sollecitazioni violente in un incidente, perché la sicurezza del tuo bambino potrebbe non essere più garantita.
9. Leggere attentamente le istruzioni d'uso e conservarle nello scomparto portaoggetti del Pearl One i-Size.

AVVERTENZA: non effettuare modifiche al Pearl One i-Size perché potrebbero originare situazioni pericolose.

Pearl One i-Size nell'auto

1. Accertarsi che il seggiolino sia adatto alla vostra macchina prima di acquistarlo.
2. Assicurarsi che i sedili posteriori reclinabili siano bloccati.
3. Installare Pearl One i-Size in senso contrario di marcia con la base FamilyFix One i-Size se il bambino misura dai 67 ai 105 cm.
4. Verificare che il prodotto sia installato correttamente premendo il tasto di prova. Se uno degli indicatori LED resta illuminato in rosso ripetere i passaggi di installazione fin quando tutti i LED sono verdi.
5. Accertarsi che il Pearl One i-Size non sia bloccato o sovraccaricato con bagagli, sedili e/o porte che sbattono.
6. Assicurarsi che tutti i bagagli o altri oggetti sparsi siano ben fissati.

7. Coprire sempre il Pearl One i-Size quando la macchina è parcheggiata al sole. Il rivestimento, le parti in metallo e plastica potrebbero diventare troppo caldi per la pelle del bambino.

AVVERTENZA: In caso di utilizzo sul sedile anteriore, disattivare l'airbag del sedile in questione se il bambino viaggia in senso contrario di marcia.

Accomodare il bambino nel Pearl One i-Size

1. Non lasciare mai il bambino senza sorveglianza.
2. Allacciare sempre il bambino con la cintura di sicurezza.
3. Controllare che il poggiatesta sia regolato all'altezza corretta.
4. Prima di ogni utilizzo, verificare che le cinture non siano danneggiate o attorcigliate.
5. Non lasciare mai più di un dito (1 cm) di spazio tra le cinture e il vostro bambino.

AVVERTENZA: Quando si utilizza Pearl One i-Size in senso contrario di marcia, la posizione di inclinazione massima può essere utilizzata solo per il bambino che misura massimo 97 cm.

Manutenzione Pearl One i-Size

1. Utilizzare solamente il rivestimento originale, essendo questo parte del sistema di sicurezza del prodotto.
2. Effettuare regolarmente la manutenzione del

Pearl One i-Size. Non utilizzare lubrificanti o detersivi aggressivi.

L'ambiente

Tenere gli imballi in plastica lontano dalla portata del bambino, per evitare il rischio di soffocamento.

Per motivi di salvaguardia ambientale, quando il prodotto non viene più utilizzato, smaltire il prodotto seguendo la normativa locale per la raccolta differenziata dei rifiuti.

Domande

Per eventuali domande, rivolgersi al vostro rivenditore Maxi-Cosi. (consultare il sito www.maxi-cosi.com per trovare le informazioni). Tenere a portata di mano le seguenti informazioni:

- Numero di serie situato sotto l'etichetta CEE di colore arancione;
- Il marchio e il modello della vostra auto e il sedile sul quale viene utilizzato il Pearl One i-Size;
- L'età, l'altezza e il peso del vostro bambino.

Garanzia

La garanzia della durata di 24 mesi che applichiamo ai nostri prodotti riflette la fiducia che riponiamo nella

qualità eccezionale del nostro design, della nostra progettazione e produzione, nonché delle prestazioni. Garantiamo che questo prodotto è stato fabbricato in conformità con gli attuali requisiti europei in materia di sicurezza e con gli standard di qualità applicabili a questo prodotto, e altresì che quest'ultimo è scervo da difetti legati alla manodopera o ai materiali impiegati al momento dell'acquisto. Alle condizioni qui menzionate, il cliente può ricorrere alla presente garanzia nei Paesi in cui il presente prodotto sia stato venduto da una controllata del gruppo Dorel o da un rivenditore o concessionario autorizzato.

La nostra garanzia della durata di 24 mesi copre eventuali difetti dei materiali e di fabbricazione se il prodotto viene utilizzato in condizioni regolari ed in conformità con il nostro manuale d'istruzioni, per un periodo di 24 mesi dalla data dell'acquisto al dettaglio originale dal primo cliente utente finale. Per richiedere riparazioni o parti di ricambio in garanzia per i suddetti difetti, è necessario presentare la prova d'acquisto (che deve essere stato effettuato entro e non oltre i 24 mesi precedenti alla richiesta di assistenza).

La garanzia non copre invece difetti causati da normale usura, danni causati da incidenti, utilizzo non corretto, negligenza, incendi, contatto con liquidi o altra causa esterna, danni derivanti dal mancato rispetto del manuale d'istruzioni, danni causati dall'utilizzo con un altro prodotto, danni causati da manutenzione da parte di persone da noi non autorizzate; la garanzia non vale altresì in caso di furto del prodotto o rimozione dal prodotto stesso o modifica di qualsiasi targhetta o numero identificativo. Esempi di normale usura includono parti quali: ruote e tessuti usurati da un utilizzo regolare del prodotto, nonché il naturale

deterioramento dei colori e dei materiali in seguito al normale invecchiamento del prodotto.

Cosa fare in caso di difetti:

Qualora si verificano problemi o difetti, la scelta migliore per un servizio rapido è rivolgersi al rivenditore autorizzato o dettagliante riconosciuto. La nostra garanzia di 24 mesi è riconosciuta dai rivenditori⁽⁹⁾. È necessario presentare la prova d'acquisto (che deve essere stato effettuato entro e non oltre i 24 mesi precedenti alla richiesta di assistenza). L'operazione è resa più semplice richiedendo prima l'approvazione da parte nostra. Se si presenta una richiesta valida ai sensi della presente garanzia, potremo richiedere al cliente di restituire il prodotto al rivenditore autorizzato o dettagliante riconosciuto o di spedire il prodotto presso di noi secondo le nostre istruzioni. Le relative spese di spedizione e reso sono a nostro carico, se vengono seguite tutte le istruzioni. I danni e/o difetti non coperti dalla nostra garanzia nè dai diritti legali dei consumatori e/o i danni e/o difetti in relazione a prodotti non coperti dalla nostra garanzia possono tuttavia essere gestiti secondo prezzi ragionevoli.

Diritti del consumatore:

Il consumatore gode di diritti legali secondo la legislazione applicabile al consumatore stesso, che può variare secondo il Paese. I diritti del consumatore ai sensi della legislazione nazionale vigente non sono inficiati dalla presente garanzia.

Lifetime Warranty:

Secondo i termini e le condizioni pubblicati sul nostro sito www.maxi-cosi.com/lifetimewarranty, offriamo una Lifetime Warranty (garanzia a vita) volontaria del produttore ai primi utilizzatori. Per richiedere la Life-

time Warranty è necessario registrarsi sul nostro sito.

La presente garanzia è offerta da Dorel Netherlands. Siamo iscritti al registro delle imprese nei Paesi Bassi con numero di registrazione 17060920. La nostra sede legale è Korendijk 5, 5704 RD Helmond, Paesi Bassi, e il nostro recapito postale è P.O. Box 6071, 5700 ET Helmond, Paesi Bassi.

Dettagli di nomi e indirizzi di altre sussidiarie del gruppo Dorel si trovano sull'ultima pagina del presente manuale e sul nostro sito web per il marchio in questione.

(1) I prodotti acquistati presso rivenditori che rimuovono o modificano le etichette o i numeri di identificazione sono considerati non autorizzati. Prodotti acquistati presso rivenditori non autorizzati sono considerati essi stessi non autorizzati. Nessuna garanzia si applica a questi prodotti, in quanto l'autenticità di questi prodotti non può essere accertata.

- A Klädsel
- B Justerbart huvudstöd
- C Axel- och höftbälten med avtagbara bältesskydd
- D Spänne
- E Grenband med bältesskydd
- F Bältesspänningsrem
- G Monteringskenor för Pearl One i-Size
- H Flexibel plastkant
- I Lutningshandtag

Säkerhet

Pearl One i-Size allmänna instruktioner

1. Använd endast Pearl One i-Size på en FamilyFix One i-Size och se till att läsa instruktionerna noga.
2. Du är själv alltid ansvarig för barnets säkerhet.
3. Låt aldrig barnet sitta i ditt knä när du kör.
4. Pearl One i-Size är endast för bilanvändning.
5. Pearl One i-Size är utvecklad för intensiv användning i ca 10 år.
6. Vi rekommenderar att du kontrollerar polystyrendelarna (EPS) regelbundet för skador.
7. Använd inte begagnade delar eftersom du inte känner till deras historik. Vissa delar kan vara trasiga, spruckna eller saknas.
8. Byt ut Pearl One i-Size om den har utsatts för stora påfrestningar vid en olycka: ditt barns säkerhet kan inte längre garanteras.
9. Läs bruksanvisningen noggrant och förvara den i förvaringsfacket i Pearl One i-Size.

WARNING: Förändra inte Pearl One i-Size på något sätt, då detta kan leda till farliga situationer.

Användning av Pearl One i-Size i bil

1. Innan du köper denna produkt, se till att bilstolen är kompatibel med fordonet den ska användas i.
2. Kontrollera att det nedfällbara baksätet är låst i läge.
3. Installera Pearl One i-Size i en bakåtvänd position på en FamilyFix One i-Size när barnet är mellan 67 och 105 cm.
4. Tryck på testknappen för att kontrollera att produkten installerats korrekt. Om en av LED-indikatorerna lyser röd, upprepa installationsstegen tills alla LED-indikatorer lyser grönt.
5. Förhindra att Pearl One i-Size blir instängd eller nedtygd av bagage, säten och/eller dörrar som slås igen.
6. Se till att bagage och andra föremål är säkrade.
7. Täck alltid över Pearl One i-Size när den exponeras för direkt solljus i bilen. Annars kan klädseln, metallen och plastdelarna bli för heta för barnets hud.

WARNING: Koppla ur krockkudden i det främre passagerarsätet när barnet sitter i en bakåtvänd position.

Pearl One i-Size och ditt barn

1. Lämna aldrig barnet utan uppsikt.

2. Spänn alltid fast barnet med bältesselen.
3. Kontrollera att huvudstödet är justerat till rätt höjd.
4. Innan varje användning, kontrollera att remmarna inte är skadade eller vridna.
5. Se till att du inte får in mer än ett finger mellan bältesselen och barnet (1 cm). Om utrymmet är större än 1 cm, dra åt bältesselen hårdare.

VARNING: När du använder Pearl One i-Size i en bakåtvänd position, får den maximala lutningspositionen endast användas för ett barn som är högst 97 cm.

Pearl One i-Size underhållsinstruktioner

1. Klädseln kan tas bort för att tvättas. Om klädseln måste bytas, använd endast tyger som kommer från Maxi-Cosi.
2. Håll Pearl One i-Size ren. Använd inga smörjmedel eller aggressiva rengöringsprodukter.

Miljö

Håll allt förpackningsmaterial av plast utom räckhåll för barn för att förhindra risk för kvävning.

Ta hänsyn till miljön. Vi uppmanar dig att kassera produkten på en lämplig återvinningsstation enligt lokal lagstiftning när du slutar använda den.

Frågor

Om du har några frågor, ta kontakt med din lokala Maxi-cosi återförsäljare. Se till att ha följande uppgifter till hands:

- Serienummer längst ned på den orange dekalen;
- Fabrikat och typ av bil samt sätesposition i vilken Pearl One i-Size används;
- Barnets ålder, längd och vikt.

Garanti

Vår 24 månaders garanti speglar vårt förtroende för den suveräna kvaliteten på vår design, teknik, produktion och produktprestanda. Vi garanterar att denna produkt har tillverkats i enlighet med aktuella europeiska säkerhetsnormer och kvalitetskrav som gäller för denna produkt, samt att produkten är fri från fel i material och utförande vid tidpunkten för köpet. Under de omständigheter som nämns här kan denna garanti åberopas av konsumenterna i de länder där denna produkt har sålts av ett dotterbolag till Dorel-koncernen eller av auktoriserad återförsäljare eller handlare.

Vår 24 månaders garanti täcker eventuella tillverkningsfel i material och utförande vid användning under normala förhållanden och i enlighet med vår bruksanvisning under en period på 24 månader, från datumet för det ursprungliga inköpet av den första slutkunden. För att begära reparation eller reservdelar inom garantitiden för fel i material och utförande måste du presentera inköpsbevis för köpet, vilket ska ha skett inom de

24 månader som föregår begäran om service.

Vår 24 månaders garanti täcker inte skador som orsakats av normalt slitage, olyckor, felaktig användning, vårdslöshet, brand, kontakt med vätskor eller andra yttre faktorer, som en följd av underlåtenhet att följa bruksanvisningen, skador till följd av användning tillsammans med en annan produkt, skador till följd av att service utförts av personer som inte är auktoriserade av oss, om produkten blir stulen eller om någon etikett eller något identifikationsnummer har avlägsnats från produkten eller ändrats. Exempel på normalt slitage innefattar hjul och tyg som slits genom regelbunden användning samt naturlig blekning och slitage av färger och material på grund av normal förslitning av produkten.

Detta ska du göra i händelse av fel:

Om problem eller skador uppstår är det bästa alternativet för snabb service att besöka närmaste av oss auktoriserade återförsäljare eller handlare. Vår 24 månaders garanti erkänns av dem⁹. Du måste visa upp bevis på inköp, där inköpet ska ha skett inom de 24 månader som föregår begäran om service. Det är enklast om du får din begäran om service godkänd i förväg av oss. Om du skickar in en giltig reklamation enligt denna garanti kan vi begära att du återlämnar produkten till den av oss auktoriserade återförsäljaren eller handlaren eller att du skickar produkten till oss enligt våra anvisningar. Vi betalar för transport och returfrakt om alla anvisningar följs. Skador och/eller defekter som varken omfattas av vår garanti eller av konsumentens lagliga rättigheter och/eller skador och/eller defekter på produkter som inte omfattas av vår garanti kan hanteras till en rimlig avgift.

Konsumentens rättigheter:

Konsumenten har lagliga rättigheter enligt tillämplig konsumentlagstiftning, som kan variera från land till land. Konsumentens rättigheter enligt tillämplig nationell lagstiftning rättigheter påverkas inte av denna garanti.

Livstids Garanti:

Enligt villkoren som publiceras på vår hemsida www.maxi-cosi.com/lifetimewarranty erbjuder vi frivilligt tillverkarens livstidsgaranti till den första användaren. För att göra anspråk på denna livstidsgaranti måste du registrera dig på vår hemsida.

Denna garanti ges av Dorel Nederländerna. Vi är registrerade i Nederländerna under företagsnummer 17060920. Vår företagsadress är Korendijk 5, 5704 RD Helmond, Nederländerna, och vår postadress är P.O. Box 6071, 5700 ET Helmond, Nederländerna.

Du hittar namn och adressuppgifter på andra dotterbolag i Dorel-koncernen på den sista sidan i denna bruksanvisning och på vår hemsida för det berörda varumärket.

(1) Produkter som köps från återförsäljare eller handlare som tar bort eller byter etiketter eller identifikationsnummer anses otillåtna. Produkter som köps från obehöriga återförsäljare anses också otillåtna. Ingen garanti gäller för sådana produkter eftersom produkternas ärlighet inte kan fastställas.



- A Betræk
- B Justerbar hovedstøtte
- C Skulder- og hoftegeler med aftagelige selebeskyttere
- D Selelås
- E Mellembenssele med selebeskytter
- F Bånd til at stramme sealerne med
- G Fastgøringsstave til Pearl One i-Size
- H Fleksibel kant af kunststof
- I Hæld håndtag

Sikkerhed

Generel information om Pearl One i-Size

1. Brug kun Pearl One i-Size på en FamilyFix One i-Size, og læs brugsanvisningen til denne omhyggeligt igennem.
2. Du er til enhver tid selv ansvarlig for dit barns sikkerhed.
3. Tag aldrig dit barn på skødet under kørslen.
4. Pearl One i-Size må kun bruges i bilen.
5. Pearl One i-Size bør ikke bruges længere end 10 år.
6. Vi anbefaler at kontrollere de ekspanderede polystyren (EPS) dele regelmæssigt for skader.
7. Brug ikke brugte produkter, hvis historie er ukendt.
8. Udskift Pearl One i-Size efter en ulykke.
9. Læs denne brugsanvisning grundigt igennem, og bevar den i opbevaringsrummet på Pearl One i-Size.

ADVARSEL: Modificer ikke Pearl One i-Size på nogen måde, da dette kan medføre farlige situationer.

Pearl One i-Size brug i bil

1. Inden køb af dette produkt skal det sikres, at bilsædet er kompatibelt med det køretøj, det skal anvendes i.
2. Sørg for, at det sammenfoldige bagsæde er låst i position.
3. Installer Pearl One i-Size i en bagudvendt position på et FamilyFix One i-Size, når dit barn er mellem 67 og 105 cm.
4. Tryk på testknappen for at kontrollere korrekt installation af produktet. Når en af LED-indikatorerne er rød, gentages installationstrinene, indtil alle LED-indikatorer er grønne.
5. Pearl One i-Size skal forhindres i at blive fanget eller tyngtet ned af baggage, sæder og/eller smækkende døre.
6. Sørg for, at al baggage og andre genstande er fastgjort.
7. Dæk altid Pearl One i-Size til, når det udsættes for direkte sollys i bilen. Betrækket, metal- og plasticdele kan ellers blive for varme for dit barns hud.

ADVARSEL: Afbryd airbag'en i det forreste passagersæde, når dit barn sidder i en bagudvendt position.

Barnet i Pearl One i-Size

1. Efterlad aldrig dit barn uden opsyn.
2. Spænd altid barnet fast med barneselen.
3. Kontroller, om hovedstøtten er justeret i en passende højde.
4. Kontroller, at selerne ikke er beskadigede eller forvredne, inden hver brug.
5. Der skal højst være et mellemrum på en fingerbredde (1 cm) mellem selerne og barnet.

ADVARSEL: Når Pearl One i-Size anvendes i en bagudvendt position, kan den maksimale hvilestilling kun anvendes til et barn med en maksimal længde på 97 cm.

Vedligeholdelse af Pearl One i-Size

1. Pearl One i-Size må kun bruges med det originale betræk, som udgør en del af sikkerhedsanordningerne.
2. Pearl One i-Size skal vedligeholdes med jævne mellemrum. Brug ikke smøremidler eller aggressive rengøringsmidler.

Miljø

Hold plasticemballage uden for barnets rækkevidde for at undgå risiko for kvælning.

Når produktet ikke længere bruges, bedes du om at bortskaffe det separat i affaldet af miljøhensyn og i

overensstemmelse med den lokale lovgivning.

Spørgsmål

Hvis du har spørgsmål, er du velkommen til at kontakte Maxi-Cosis lokale forhandler (se www.maxi-cosi.com for kontaktoplysninger). Sørg for at have følgende oplysninger ved hånden:

- Serienummeret fornedet på det orange ECE-mærkat.
- Mærke, biltype og sæde, hvorpå Pearl One i-Size bruges;
- Dit barns alder (højde) og vægt.

Garanti

Vores 24 måneders garanti afspejler vores tillid til den enestående kvalitet af vores design, konstruktion, produktion og produktets ydeevne. Vi bekræfter, at dette produkt er fremstillet i overensstemmelse med de nuværende europæiske sikkerhedskrav og kvalitetskrav, der gælder for dette produkt, og at dette produkt er fri for fejl i materialer og udførelse på tidspunktet for købet. Ifølge de heri nævnte betingelser kan denne garanti påberåbes af forbrugere i landene, hvor dette produkt er blevet solgt af et datterselskab i Dorel-gruppen eller af en autoriseret forhandler eller detailhandler.

Vores 24 måneders garanti dækker alle fabriktionsfejl i materialer og forarbejdning, når de anvendes under normale forhold og i overensstemmelse med



vores brugsanvisning for en periode på 24 måneder fra datoen for det oprindelige detailkøb af den første slutbrugerkøber. For at anmode om reparation eller reservedele under garantien for defekter i materialer og forarbejdning, skal du fremlægge købsbeviset, der er udstedt inden for de 24 måneder forud for anmodningen om servicering.

Vores 24 måneders garanti dækker ikke skader forårsaget af normal slitage, skader forårsaget af ulykker, misbrug, uagtsomhed, brand, væskekontakt eller anden ekstern grund, skade som konsekvens af ikke at overholde brugsanvisningen, skade forårsaget af service fra enhver, der ikke er autoriseret af os, eller hvis produktet er blevet stjålet, eller hvis nogen mærkning eller identifikationsnummer er blevet fjernet eller ændret. Eksempler på normal slitage omfatter hjul og stofslitage forårsaget af regelmæssig brug og den naturlige nedbrydning af farver og materialer i løbet af længere tid og brug.

Hvad skal man gøre i tilfælde af fejl:

Hvis der opstår problemer eller fejl, skal du først og fremmest kontakte den autoriserede forhandler eller den af os anerkendte detailhandler. Vores 24 måneders garanti anerkendes af dem⁽¹⁾. Du skal fremlægge købsbeviset, der er udstedt inden for de 24 måneder forud for anmodningen om servicering. Det er lettest, hvis du får din serviceanmodning forhåndsgodkendt af os. Hvis du fremsender et gyldigt krav under denne garanti, kan vi anmode dig om, at du returnerer dit produkt til den autoriserede forhandler eller den af os anerkendte detailhandler, eller at du sender produktet til os i henhold til vore instruktioner. I princippet betaler vi for forsendelse og for returfragten, hvis alle instruktioner er fulgt. Skader og/eller

defekter, der hverken er dækket af vores garanti eller af forbrugers juridiske rettigheder og/eller skader og/eller defekter med hensyn til produkter, der ikke er omfattet af vores garanti, kan behandles for et rimeligt gebyr.

Forbrugers rettigheder:

En forbruger har juridiske rettigheder ifølge gældende forbrugerlovgivning, hvilket kan variere fra land til land. Forbrugers rettigheder under gældende national lovgivning påvirkes ikke af denne garanti.

Livstids garanti:

Under de vilkår og betingelser, der er beskrevet på vores hjemmeside www.maxi-cosi.com/lifetime-warranty tilbyder vi en frivillig producent livstids garanti til første gangs brugere. For at benytte sig af denne livstids garanti, skal du registrere dig på vores hjemmeside.

Denne garanti er udstedt af Dorel Netherlands. Vi er registreret i Holland under firmanummer 17060920. Vor handelsadresse er Korendijk 5, 5704 RD Helmond, Holland, og vor postadresse er P.O.Box 6071, 5700 ET Helmond, Holland.

Navne og adresser på andre datterselskaber i Dorel-gruppen kan findes på den sidste side i denne vejledning og på vor hjemmeside for det pågældende produkt.

(1) Produkter købt fra detailhandlere eller forhandlere, der fjerner eller ændrer etiketter eller identifikationsnumre, betragtes som uautoriserede. Der ydes ingen garanti for disse produkter, da ægtheden af disse produkter ikke kan fastslås.

- A Kangas
- B Säädettävä päätuki
- C Olka- ja lantiovyöt, joissa irrotettavat suojuukset
- D Turvavyön lukko
- E Jalkojen väliin tuleva vyö ja suojuus
- F Turvavyön säätöhihna
- G Pearl One i-Size in kiinnitystangot
- H Taipuisa muovireuna
- I Kahva

Turvallisuus

Pearl One i-Size - yleiset ohjeet

1. Käytä Pearl One i-Size ia FamilyFix One i-Size issä ja lue nämä ohjeet huolellisesti.
2. Olet aina henkilökohtaisesti vastuussa lapsesi turvallisuudesta.
3. Älä pidä lasta koskaan sylissä ajaessasi.
4. Pearl One i-Size on tarkoitettu käytettäväksi vain autossa.
5. Pearl One i-Size on kehitetty noin 10 vuoden intensiivistä käyttöä varten.
6. On suositeltavaa tarkistaa paisutetusta polystyreenistä (EPS) valmistetut osat säännöllisesti vaurioiden varalta.
7. Älä käytä käytettyjä tuotteita, joiden historiaa et tunne. Jotkin osat voivat olla rikki, repeytyneitä tai puuttua kokonaan.
8. Vaihda Pearl One i-Size, kun siihen on kohdistunut äkillinen rasitus onnettomuudessa: lapsesi turvallisuutta ei voida enää taata.

9. Lue nämä ohjeet huolellisesti ja säilytä ne Pearl One i-Size in säilytystaskussa.

VAROITUS: älä tee minkäänlaisia muutoksia Pearl One i-Size iin, koska seurauksena saattaa olla turvaton tilanne.

Pearl One i-Size in käyttö autossa

1. Ennen kuin ostat tämän tuotteen, varmista, että turvaistuini on yhteensopiva sen auton kanssa, jossa sitä käytetään.
2. Tarkista, että alas taitettu takaistuini on lukittu paikalleen.
3. Asenna Pearl One i-Size selkä menosuuntaan FamilyFix One i-Size iin, jos lapsen pituus on välillä 67 ja 105 cm.
4. Paina testipainiketta tarkistaaksesi tuotteen asianmukaisen asennuksen. Kun jokin LED-valoista on punainen, toista asennusvaiheet, kunnes kaikki valot ovat vihreitä.
5. Vältä turvaistuimen joutuminen puristuksiin matkatavaroiden ja istuinten alle ja/tai ovien väliin.
6. Varmista, että kaikki matkatavarat ja muut esineet on kiinnitetty.
7. Peitä turvaistuini aina, kun se altistuu suoralle auringonpaisteelle. Muutoin kangas, metalli- ja muoviosat voivat kuumeta liikaa.

VAROITUS: Kytke etuistuimen turvatyyny pois päältä, kun lapsi istuu selkä menosuuntaan.



Pearl One i-Size ja lapsi

1. Älä jätä lasta koskaan yksin turvatuimeen.
2. Kiinnitä lapsi aina turvavaljalla.
3. Varmista, että päätuki on asianmukaisessa korkeudessa.
4. Varmista ennen jokaista käyttöä, että turvavyöt eivät ole vahingoittuneet tai vääntyneet.
5. Varmista, että turvavaljaan ja lapsen väliin ei mahdu kuin yksi sormi (1cm). Jos tilaa on enemmän kuin 1 cm, kiristä turvavaljaita.

VAROITUS: Kun käytät Pearl One i-Size ia selkä menosuuntaan, maksimaalista lepoasentoa saa käyttää vain lapselle, jonka pituus on enintään 97 cm.

Pearl One i-Size - huolto-ohjeet

1. Kankaan voi irrottaa pesua varten. Jos kangas on vaihdettava, käytä vain Maxi-Cosin myymiä kankaita.
2. Pidä Pearl One i-Size puhtaana. Älä käytä voiteluaineita tai voimakkaita puhdistusaineita.

Ympäristö

Pidä kaikki muovipakkaukset poissa lapsen ulottuvilta tukehtumisvaaran estämiseksi.

Ympäristönsuojelun kannalta on tärkeää, että kun et enää käytä tätä tuotetta, hävität sen asianmukaisesti

paikallisten määräysten mukaisesti.

Kysyttävää

Jos sinulla on kysyttävää, ota yhteys paikalliseen Maxi-Cosin jälleenmyyjään. Pidä seuraavat tiedot käsillä:

- Oranssissa tarrassa oleva sarjanumero;
- Sen auton merkki ja malli ja istuimen asento, jossa Pearl One i-Size ia käytetään;
- Lapsen ikä, pituus ja paino.

Takuu

24 kuukauden takuumme on osoitus luottamuksestamme suunnittelumme ensiluokkaiseen laatuun, valmistukseen, tuotantoon ja tuotteen toimivuuteen. Takaamme, että tämä tuote on valmistettu voimassa olevien, tätä tuotetta koskevien eurooppalaisten turvallisuusvaatimusten ja laatustandardien mukaisesti, ja että tuotteessa ei ole ostohetkellä materiaali- tai valmistusvirheitä. Tässä mainittujen ehtojen mukaisesti kuluttajat voivat vedota takuuseen maissa, joissa tätä tuotetta on myyty Dorel-yritysryhmän tytäryhtiön, valtuutetun myyjän tai jälleenmyyjän toimesta.

Myöntämämme 24 kuukauden takuu kattaa kaikki materiaali ja valmistusvirheet, olettaen että tuotetta on käytetty normaaliolosuhteissa ja toimittamamme käyttöohjeen mukaisesti. Takuu on voimassa 24 kuukauden ajan ostopäivämäärästä lukien. Jotta voit

saada takuun alaisia korjaus- tai varaosapalveluita tuotteen mahdollisten materiaali- tai valmistusvirheiden vuoksi, sinun on esitettävä ostotosite, joka on päivätty huoltopyyntöä edeltävien 24 kuukauden aikana.

Myöntämämme 24 kuukauden takuu ei korvaa normaalia kulumisesta, onnettomuudesta, väärinkäytöstä, huollon puutteesta, huolimattomuudesta, tulipalosta, nestekontaktista tai muista ulkoisista syistä aiheutuneita virheitä. Takuu ei myöskään kata käyttöohjeiden noudattamatta jättämisestä aiheutuneita virheitä, toisen tuotteen käytöstä aiheutuneita virheitä, tuotteen luvottomasta käytöstä toisen henkilön taholta aiheutuneita virheitä, tuotteen varastamisesta aiheutuneita virheitä, tuote-etiketin tai tuotteen tunnistamisnumeron poistosta aiheutuneita tai tuotteen muuttamisesta aiheutuneita vaurioita. Esimerkkejä normaalista kulumisesta ovat säännöllisen käytön aiheuttamat kulumat pyörissä ja tekstiileissä ja värien ja materiaalien luonnollinen haalistuminen tuotteen normaalin vanhenemisen vuoksi.

Mitä tehdä, jos vikoja ilmenee:

Jos ongelmia tai vikoja ilmenee, pyydämme Teitä kääntymään valtuutetun jälleenmyyjän puoleen. He hyväksyvät antamamme 24 kuukauden takuun⁽¹⁾. Sinun on esitettävä ostotosite, joka on päivätty huoltopyyntöä edeltävien 24 kuukauden ajalle. Helpoimmin huoltopyynnön voi esittää esihyväksytämällä meillä. Jos esität tämän takuun kattaman kelvollisen korvausvaatimuksen, voimme pyytää sinua palauttamaan tuotteen valtuutetulle myyjälle ja hyväksymällemme jälleenmyyjälle tai lähettämän tuotteen meille antamiemme ohjeiden mukaisesti.

Maksamme lähetys- ja palautuskustannukset, mikäli kaikkia sääntöjä noudatetaan. Vaurioit ja/tai viat, jotka eivät ole takuun alaisia voidaan korjata kohtuullista maksua vastaan.

Kuluttajan oikeudet:

Kuluttajalla on kuluttajasuojalaissa määritetyt oikeudet, jotka voivat vaihdella maakohtaisesti. Tämä takuu ei vaikuta kansallisen lainsäädännön alaisiin kuluttajan oikeuksiin.

Elinikäinen Takuu:

Kotisisuillamme osoitteessa www.maxi-cosi.com /lifetimewarranty ilmoitettujen ehtojen edellytyksellä, myöntää valmistaja tuotteelle elinikäinen takuu, joka on voimassa ensimmäisen omistajan osalta. Aktivoidaksesi takuun tulee sinun rekisteröityä kotisivuillamme. Takuu on Dorel Netherlandsin asettama. Olemme rekisteröityneet Alankomaissa yhtänumerolla 17060920.

Liikeosoitteemme on Korendijk 5, 5704 RD Helmond, The Netherlands ja postiosoitteemme P.O. Bos 6071 ET Helmond, The Netherlands.

Dorel-yritysyhmän muiden tytäryhtiöiden nimi- ja osoitetiedot on annettu tämän käyttöohjeen viimeisellä sivulla ja nettisivustollamme kyseisen tuotemerkin kohdalla.

(1) Sellaisia jälleenmyyjä, jotka poistavat tai muuttavat tarroja tai tunnistenumeroita, ei katsota valtuutetuiksi myyjiksi. Takuu ei koske näitä tuotteita, koska tuotteiden aitous ei voida varmistaa.

- A Tapicerka (fabric)
- B Regulowany zagłówek
- C Pasy barkowe i biodrowy ze zdejmowanymi ochraniaczami
- D Klamra pasa
- E Pas pachwinowy z ochraniaczem
- F Taśma elementu naciągającego pas
- G Pałąki montażowe dla Pearl One i-Size
- H Elastyczny plastikowy brzeg zamka
- I Uchwyt regulacji siedziska

Bezpieczeństwo

Ogólne instrukcje dotyczące Pearl One i-Size

1. Używaj Pearl One i-Size wyłącznie z bazą FamilyFix One i-Size i uważnie przeczytaj niniejszą instrukcję.
2. Odpowiedzialność za bezpieczeństwo dziecka zawsze spoczywa na rodzicach.
3. Podczas jazdy nigdy nie trzymaj dziecka na kolanach.
4. Pearl One i-Size jest przeznaczony wyłącznie do stosowania w samochodzie.
5. Model Pearl One i-Size stworzono z myślą o intensywnym użytkowaniu przez okres około 10 lat.
6. Zalecamy regularne sprawdzanie, czy nie doszło do uszkodzenia elementów wykonanych ze styropianu (EPS).
7. Nie wolno stosować produktów używanych, których pochodzenia nie znamy. Niektóre elementy mogą być uszkodzone lub rozdarte albo może

ich brakować.

8. Wymień Pearl One i-Size, jeżeli został narażony na działanie gwałtownych sił podczas wypadku: w tej sytuacji produkt nie może zagwarantować bezpieczeństwa Twojemu dziecku.
9. Uważnie przeczytaj instrukcję obsługi i przechowuj ją w schowku Pearl One i-Size.

UWAGA: Nie modyfikuj Pearl One i-Size w żaden sposób, gdyż mogłoby to doprowadzić do niebezpiecznych sytuacji zagrażających zdrowiu i życiu dziecka.

Użytkowanie Pearl One i-Size w samochodzie

1. Przed zakupem fotelika zawsze się upewnij, czy fotelik pasuje do Twojego samochodu (czy można go we właściwy sposób w nim zamontować).
2. Upewnij się, że składane oparcie tylnej kanapy jest zablokowane i się nie rusza.
3. Umieść Pearl One i-Size tyłem do kierunku jazdy na FamilyFix One i-Size, jeśli wzrost Twojego dziecka mieści się pomiędzy 67 cm a 105 cm.
4. Naciśnij przycisk testowy, aby sprawdzić poprawność zamontowania produktu. Jeśli jeden ze wskaźników LED jest czerwony, powtórz kroki montowania produktu do momentu aż wszystkie wskaźniki LED zmienią kolor na zielony.
5. Pilnuj, aby Pearl One i-Size nie został otoczony ani przygnieciony bagażami, oparciem fotela lub przytrzaśnięty drzwiami.
6. Dopilnuj, aby bagaż i inne luźne przedmioty były

bezpiecznie umieszczone i przymocowane.

7. Zawsze przykrywaj Pearl One i-Size, gdy znajduje się on w samochodzie wystawionym na bezpośrednie światło słoneczne. W przeciwnym razie tapicerka oraz metalowe i plastikowe części mogłyby się nadmiernie rozgrzać i oparzyć dziecko.

UWAGA: Wyłącz przednią poduszkę powietrzną, jeśli Twoje dziecko jest zwrócone tyłem do kierunku jazdy.

Pearl One i-Size i dziecko

1. Nigdy nie pozostawiaj dziecka bez opieki.
2. Dziecko należy zawsze przypinać pasami bezpieczeństwa.
3. Upewnij się, że zagłówek jest ustawiony na właściwej wysokości.
4. Przed każdym użyciem sprawdź, czy pasy bezpieczeństwa nie są uszkodzone ani poskręcane.
5. Upewnij się, że między pasami a dzieckiem nie ma luzu większego niż na grubość palca (1 cm).

UWAGA: Podczas używania Pearl One i-Size tyłem do kierunku jazdy, pozycja z maksymalnym odchyleniem może być używana dla dziecka, którego wzrost wynosi maksymalnie 97 cm.

Instrukcje konserwacji Pearl One i-Size

1. Nie należy używać fotelika bez jego tapicerki. Zawsze używaj oryginalnej tapicerki, ponieważ wnosi ona wkład w bezpieczeństwo fotelika samochodowego.
2. Pearl One i-Size należy regularnie poddawać konserwacji. Nie smaruj żadnych elementów ani nie stosuj aktywnie działających środków czyszczących.

Pearl One i-Size i środowisko

Należy trzymać plastikowe opakowanie poza zasięgiem dziecka, aby uniknąć ryzyka uduszenia.

Ze względów ekologicznych, po zakończeniu użytkowania produktu, zalecamy jego utylizację w właściwym zakładzie przetwórstwa odpadów, zgodnie z lokalnymi przepisami.

Pytania

Jeśli masz jakiegokolwiek pytania, zadzwoń do twojego sprzedawcy lub autoryzowanego przedstawiciela.

Przygotuj następujące informacje:

- Numer seryjny (umieszczony na dole pomarańczowej naklejki ECE).
- Markę i typ samochodu oraz fotela, na którym stosujesz Pearl One i-Size.
- Wiek, wzrost i waga Twojego dziecka.



Gwarancja

Udzielamy 24-miesięcznej gwarancji, odzwierciedlającej zaufanie, które mamy do jakości naszych projektów, procesu technologicznego, produkcji oraz wykonania produktów. Gwarantujemy, że ten produkt został wyprodukowany zgodnie z aktualnymi wytycznymi europejskich norm bezpieczeństwa i jakości, które mają do niego zastosowanie, a także że w chwili zakupu produkt jest wolny od wad wykonania i materiałowych. Na mocy postanowień zawartych w niniejszym dokumencie, gwarancja może być wykorzystywana przez konsumentów w krajach, w których ten produkt jest sprzedawany przez podmiot zależny Dorel Group lub przez autoryzowanego dealera bądź sprzedawcę.

Nasza 24-miesięczna gwarancja obejmuje wszelkie wady produkcyjne w zakresie materiałów i robocizny, pod warunkiem, że produkt jest użytkowany w normalnych warunkach i zgodnie z naszą instrukcją obsługi, w okresie 24 miesięcy od dnia pierwotnego zakupu przez pierwszego użytkownika końcowego. Przejmujemy odpowiedzialność za naprawę lub wymianę produktu do tkniętej wadą objętą gwarancją, z tym zastrzeżeniem, że o wyborze sposobu usunięcia wady i rozpatrzenia zgłoszenia decyduje gwarant.

Nasza 24-miesięczna gwarancja nie obejmuje uszkodzeń spowodowanych normalnym użytkowaniem, przypadkowych zniszczeń, niewłaściwego użytkowania, szkód wynikających z zaniedbania, wywołanych ogniem, kontaktem z cieczą lub innych przyczyn zewnętrznych, nieprzestrzegania instrukcji użytkowania, używania z innym produktem, ser-

wisowania produktu przez osobę, która nie została przez nas upoważniona lub przypadków kradzieży produktu oraz jeśli jakakolwiek etykieta lub numer identyfikacyjny zostanie zmieniony lub usunięty z produktu. Przykłady normalnego zużycia to m.in. zużycie kół i tkaniny spo wo do wa ne regularnym użytkowaniem, a także naturalna utrata kolorów oraz pogorszenie jakości materiałów, wynikających z normalnego starzenia się produktu.

Co zrobić w przypadku wykrycia wad:

W razie pojawienia się problemów lub wad zalecamy kontakt z najbliższym autoryzowanym punktem serwisowym lub sprzedawcą marki upoważnionym przez naszą firmę, który jest zobowiązany do przestrzegania naszej 24-miesięcznej gwarancji¹⁰. Należy przedstawić dowód zakupu, którego dokonano w ciągu 24 miesięcy poprzedzających zgłoszenie serwisowe. Najlepiej jeżeli żądanie naprawy zostanie wstępnie zatwierdzone przez Dział serwisowy naszej firmy. W przypadku gdy zaistnieje konieczność wysłania produktu do punktu serwisowego, należy zwrócić produkt do autoryzowanego punktu serwisowego lub sprzedawcy lub do Działu serwisowego naszej firmy, uzgadniając sposób wysyłki i jego koszty z punktem serwisowym, ponieważ w przypadku braku takiego uzgodnienia gwarant może odmówić pokrycia kosztów przesyłki. Uszkodzenia i/lub wady, których nie obejmuje nasza gwarancja lub prawa konsumenta, i/lub uszkodzenia, i/lub wady produktu nieobjęte naszą gwarancją mogą być usunięte za uzasadnioną opłatą.

Prawa konsumenta:

Konsument ma prawo, zgodnie z odpowiednim ustawodawstwem, które może różnić się w zależności od kraju. Niniejsza gwarancja nie ma wpływu na prawa konsumenta podlegające odpowiedniemu

ustawodawstwu krajowemu.

Dożywotnia gwarancja:

Zgodnie z zasadami i warunkami opublikowanymi na naszej stronie www.maxi-cosi.com/lifetimewarranty oferujemy dobrowolną dożywotnią gwarancję producenta pierwotnemu właścicielowi. Aby ubiegać się o dożywotnią gwarancję musisz zarejestrować się na naszej stronie internetowej.

Niniejsza gwarancja została przygotowana przez Dorel Netherlands. Firma jest zarejestrowana w Holandii pod numerem 17060920. Adres firmy to: Korendijk 5, 5704 RD Helmond, The Netherlands. Adres pocztowy to: P.O. Box 6071, 5700 ET Helmond, The Netherlands.

Nazwy i dane adresowe innych spółek zależnych grupy Dorel można znaleźć na ostatniej stronie instrukcji i na stronie internetowej marki.

(1) Produkty zakupione od sprzedawców detalicznych lub dealerów z usuniętymi albo zmienionymi etykietami lub numerami identyfikacyjnymi uważane są za nieautoryzowane. W związku z tym, że autentyczność takich produktów nie może być ustalona, gwarancja ich nie obejmuje.



- A Trekk
- B Justerbar hodestøtte
- C Skulder og hoftebelte med beltebeskytter som kan tas av
- D Beltelås
- E Belte mellom bena med beltebeskytter
- F Beltestrammer
- G Tverrigger for montering på Pearl One i-Size
- H Fleksibel kant av kunststoff
- I Utløsningsknapp

Sikkerhet

Pearl One i-Size generelle instruksjoner

1. Bruk Pearl One i-Size kun på en FamilyFix One i-Size og sørg for å lese nøye gjennom instruksjonene.
2. Du er til enhver tid selv ansvarlig for sikkerheten til barnet ditt.
3. Hold aldri barnet på fanget under kjøring.
4. Pearl One i-Size skal kun brukes i bil.
5. Pearl One i-Size er utviklet for intensiv bruk på om lag 10 år.
6. Vi anbefaler deg til å regelmessig se etter skader på ekspandert polystyren (EPS).
7. Ikke bruk brukte produkter med ukjent historie. Du risikerer at noen av delene kan være ødelagt, sprukket eller mangle.
8. Erstatt Pearl One i-Size når det har blitt utsatt for voldsom belastning i en ulykke: sikkerheten til barnet ditt kan da ikke lenger garanteres.
9. Les nøye gjennom denne brukerveiledningen og oppbevar den i oppbevaringsrommet i Pearl One i-Size.

ADVARSEL: Ikke gjør noen som helst endringer på Pearl One i-Size da dette kan føre til farlige situasjoner.

Pearl One i-Size bilbruk

1. Forsikre deg om at bilsetet er egnet for bilen det skal brukes i før du kjøper dette produktet.
2. Sjekk om bakseter som kan slås ned er i låst posisjon.
3. Installer Pearl One i-Size i bakover vendt posisjon på en FamilyFix One i-Size når barnet ditt er mellom 67 og 105 cm.
4. Trykk på testknappen for å sjekke at produktet har blitt riktig installert. Dersom en av LED indikatorene lyser rødt, gjenta da installasjonen steg for steg helt til alle LED indikatorene lyser grønt.
5. Unngå at Pearl One i-Size blir lesset ned eller kommer i klemme med bagasje, seter og/eller dører som lukkes.
6. Sørg for at all bagasje og andre objekter er sikret.
7. Dekk alltid til Pearl One i-Size når den er utsatt for direkte sollys i bilen. Ellers kan trekket, metall- og kunststoff deler bli for varme for huden til barnet ditt.

ADVARSEL: Skru av airbagen i forsetet når barnet sitter i bakover vendt posisjon.

Pearl One i-Size og barnet ditt

1. Etterlat aldri barnet ditt uten tilsyn.
2. Sett alltid barnet ditt fast med beltene.
3. Sjekk at hodestøtten står i riktig høyde.
4. Sjekk alltid før bruk at beltene ikke er skadet eller vridd.
5. Forsikre deg om at du ikke får plass til mer enn en finger mellom beltet og barnet ditt (1cm). Dersom det er mer plass enn 1 cm skal beltet strammes mer.

ADVARSEL: Når Pearl One i-Size brukes i bakover vendt posisjon, skal maksimal hvilestilling kun brukes for barn med en maksimal lengde på 97 cm.

Pearl One i-Size instruksjoner for vedlikehold

1. Trekket kan tas av og vaskes. Dersom trekket trengs å byttes ut en gang, bruk da kun offisielle Maxi-Cosi produkter.
2. Hold Pearl One i-Size ren. Ikke bruk smøremidler eller aggressive rengjøringsmidler på dette produktet.

Miljø

Hold all plastikk emballasje utenfor barnets rekkevidde i forbindelse med kvelningsfare.

Av miljøhensyn ber vi om at produktet kastes i henhold til lokal lovgivning når det ikke brukes lenger.

Spørsmål

Dersom du har noen spørsmål kan du ta kontakt med din lokale Maxi-Cosi forhandler. Sørg for at du har følgende informasjon for hånden:

- Serienummeret nederst på det oransje ECE klistremerket;
- Merke og type bil og seteposisjonen hvor Pearl One i-Size e brukes;
- Alder, høyde og vekt til barnet ditt.

Garanti

Vår 24 måneders garanti gjenspeiler vår tillit til den enestående kvaliteten til produktets design, utvikling, produksjon og ytelse. Vi garanterer at dette produktet ble produsert i henhold til de gjeldene europeiske sikkerhetskrav og kvalitetsstandarder som gjelder dette produktet, og at dette produktet er uten defekter i materialer eller arbeid ved kjøpstidspunktet. Under betingelsene som nevnes her, kan denne garantien påberopes av forbrukere i land der dette produktet har blitt solgt av et datterselskap av Dorel-gruppen, eller av en autorisert forhandler eller detaljist.

Vår 24 måneders garanti dekker alle produksjonsdefekter i materialer og arbeid, når det brukes under normale forhold og i henhold til brukerveiledningen i en periode på 24 måneder fra datoen til det



opprinnelige kjøpet til den første sluttbrukeren. For å forespørre reservedeler under garantien for defekter i materialer og arbeid må du ha et kjøpsbevis datert i løpet av de siste 24 månedene før tjenesteforespørselen.

Vår 24 måneders garanti dekker ikke skader forårsaket normal bruk og slitasje, skade forårsaket av ulykker, misbruk, uaktsomhet, brann, kontakt med væsker alle annen ekstern årsak, skade forårsaket av at bruksanvisningen ikke er fulgt, skade forårsaket av bruk sammen med et annet produkt, skade forårsaket av service av noen som ikke er autorisert av oss, eller hvis produktet blir stjålet eller om noen etikett eller identifikasjonsnummer er fjernet fra produktet, eller har blitt endret. Eksempler på normal bruk og slitasje inkluderer slitasje på hjul og stoff fra regelmessig bruk og naturlig nedbrytning av farger og materialer på grunn av den normale aldringen av produktet.

Hva du skal gjøre i tilfelle defekter:

Hvis det oppstår problemer eller defekter får du rasket behandling ved å kontakte din autoriserte forhandler eller detaljist som er anerkjent av oss. Vår 24-måneders garanti er anerkjent av dem⁽¹⁾. Du må ha et kjøpsbevis datert i løpet av de siste 24 månedene før tjenesteforespørselen. Det er enklest om du får din tjenesteforespørsel forhåndsgodkjent av oss. Hvis du sender inn et gyldig krav under denne garantien, kan vi be om at du returnerer produktet til den autoriserte forhandleren eller detaljisten som er anerkjent av oss, eller at du sender produktet til oss i henhold til våre instruksjoner. Vi vil betale for frakt og returfrakt hvis alle instruksjoner er fulgt. Skader og/eller defekter som ikke dekkes av vår garanti, og

heller ikke av kundens juridiske rettigheter og/eller skade og/eller defekter med hensyn til produkter som ikke dekkes av vår garanti, kan behandles til en fornuftig pris.

Forbrukerrettigheter:

En kunde har juridiske rettigheter i henhold til gjeldende forbrukerlovgivning, som kan variere fra land til land. Forbrukerrettighetene under gjeldende nasjonal lovgivning påvirkes ikke av denne garantien.

Lifetime Warranty:

Maxi-Cosi tilbyr en valgfri Lifetime Warranty fra produsenten under betingelsene og vilkårene som er publisert på nettstedet vårt: www.maxi-cosi.com/lifetimewarranty. Hvis du vil få denne Lifetime Warranty må du registrere deg på nettstedet vårt.

Garantien gis av Dorel Netherlands. Vi er registrert i Nederland med selskapsnummer 17060920. Vår kontoradresse er Korendijk 5, 5704 RD Helmond, Nederland, og vår postadresse er P.O. Box 6071, 5700 ET Helmond, Nederland.

Detaljer med navn og adresser for andre datterselskaper av Dorel-gruppen finner du på den siste siden i denne håndboken og på vårt nettsted for det gjeldende merket.

(1) Produkter kjøpt fra forhandlere som fjerner eller endrer etiketter eller identifikasjonsnumre blir sett på som uautoriserte. Ingen garanti gjelder for disse produktene da vi ikke kan bekrefte at de er originale.