

# Joie™

ECE R129/00  
Child height 40cm-85cm/ Child weight ≤13kg;

## i-Gemm™ infant child restraint

- SE Bruksanvisning
- DA Brugervejledning
- RU Руководство по эксплуатации
- AR يبرع

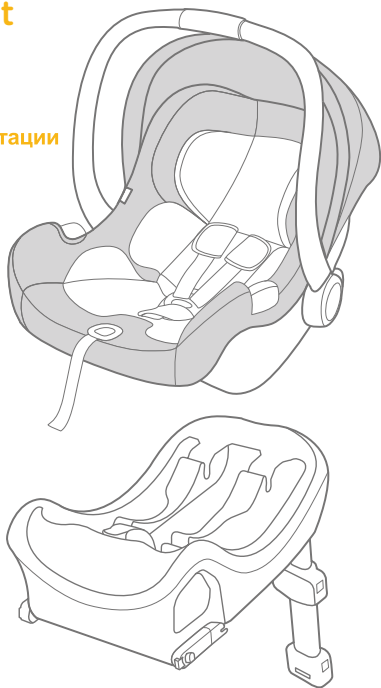

ECE R129/00: C,D  
i-Size universal ISOFIX

Gratulerar till att bli en del i Joie-familjen! Vi är mycket entusiastiska till att bli en del av din resa med det lilla barnet. Vid resor med Joie igemm™ barnbältesstol använder du en högkvalitativ, fullt säkerhetscertifierad i-Size bilbarnstol för spädbarn. Läs noga igenom denna bruksanvisning och följ alla steg för att garantera en komfortabel resa och det bästa skyddet för ditt barn.

För att använda denna Joie bilbarnstol med i-Size ISOFIX-fästeanordningar i enlighet med bestämmelsen ECE R129/00, måste ditt barn uppfylla följande krav.

Barnets längd 40cm-85cm / barnets vikt 13kg; (Cirka 1,5 år eller yngre).  
För att använda denna bärmodul för spädbarn med fordonsbälte, måste ditt barn uppfylla följande krav.  
Barnets vikt ≤13kg / Barnets ålder ≤15 månader.

## Bas

Dessa instruktioner visar användningen av denna bilbarnsstol och bas för spädbarn. Denna bas kan också användas med vissa andra Joie spädbarnsbilbarnstolar. Läs igenom alla instruktionerna i denna bruksanvisning innan produkten installeras och används.

**! VIKTIGT: SPARA FÖR FRAMTIDA REFERENS.  
LÄS IGENOM NOGA.**

Förvara bruksanvisningen i lagringsutrymmet under basen såsom visas i högra figuren.

Eller Förvara bruksanvisningen under de mjuka delarna.

För garanti ärenden vänligen besök vår hemsida [www.joiebaby.com](http://www.joiebaby.com)

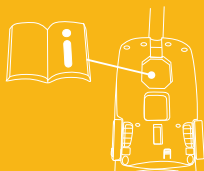

## Förteckning över delar

- |                                |   |
|--------------------------------|---|
| Fig. 1.1 Huvudstöd             | Fig. 1.15 Sidostyrskena                   |
| Fig. 1.2 Säteskudde            | Fig. 1.16 Sulkyfäste låsknapp B           |
| Fig. 1.3 Sulkyfäste låsknapp A | Fig. 1.17 ISOFIX anslutning               |
| Fig. 1.4 Sidostyrskena         | Fig. 1.18 Skalindikator                   |
| Fig. 1.5 Spädbarnsinsats       | Fig. 1.19 ISOFIX-ledskena                 |
| Fig. 1.6 Justeringsband        | Fig. 1.20 Benbelastning                   |
| Fig. 1.7 Justeringsknapp sele  | Fig. 1.21 Inställningsknapp A för stödben |
| Fig. 1.8 Axelsele              | Fig. 1.22 Stödbenindikator                |
| Fig. 1.9 Sufflett              | Fig. 1.23 Inställningsknapp B för stödben |
| Fig. 1.10 Sufflett             | Fig. 1.24 bilbarnstol                     |
| Fig. 1.11 Selefaste            | Frikopplingsknapp                         |
| Fig. 1.12 Selespänne           | Fig. 1.25 Lås upp                         |
| Fig. 1.13 Handtag              |   |
| Fig. 1.14 Handtagsknapp        |   |
- Förteckning över delar

Se till att det inte saknas några delar. Kontakta återförsäljaren om något saknas.

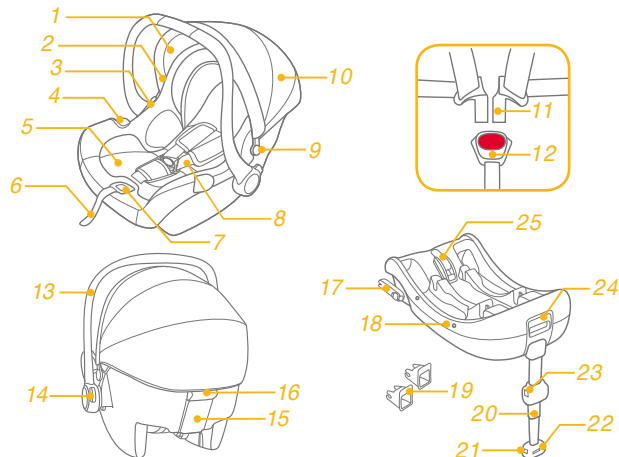

## VARNING

- ! Kontrollera innan du köper denna bilbarnstol att den kan installeras korrekt i ditt fordon.
- ! INGEN bilbarnstol kan garantera fullständigt skydd från skador vid en krock. Emellertid kommer korrekt användning av denna bilbarnstol att minska risken för allvarliga skador eller dödsfall för ditt barn.
- ! För att använda denna bilbarnstol med ISOFIX-fästningar i enlighet med bestämmelsen ECE R129/00, måste ditt barn uppfylla följande krav.  
Barnets längd 40cm-85cm / barnets vikt ≤ 13kg; (Cirka 1,5 år eller yngre).
- ! För att använda denna bärmodul för spädbarn med fordonsbälte, måste ditt barn uppfylla följande krav.  
Barnets vikt ≤ 13kg / Barnets ålder ≤ 15 månader.
- ! Eventuella remmar på bilbarnstolen bör spännas och inte vridas.
- ! Installera INTE denna bilbarnstol utan att följa instruktionerna i denna bruksanvisning eftersom du annars kan utsätta ditt barn för allvarliga skaderisker eller dödsfall.
- ! Lämna ALDRIG ditt barn utan uppsikt med denna bilbarnstol.
- ! Gör INGA modifieringar på denna bilbarnstol eller använd den med komponentdelar från andra tillverkare.
- ! Använd INTE denna bilbarnstol om den är skadad eller om delar saknas.
- ! Låt INTE ditt barn bära stora/för stora kläder eftersom dessa kan förhindra att barnet sitter säkert och korrekt fastspänt med axelremmarna och klykan mellan benen.
- ! Lämna INTE denna bilstol för spädbarn eller andra objekt obältade eller utan att de sitter fast i fordonet eftersom bilstolen kan kastas runt och skada passagerare vid skarpa svängar, plötsliga stopp eller krock.
- ! Placera INTE en bakåtvänd spädbarnstol på framsätet med krockkudde. Dödsfall eller allvarliga skador kan uppstå. Se fordonets bruksanvisning för ytterligare information.
- ! Använd ALDRIG en begagnad bilbarnstol eller en bilbarnstol som du inte känner till eftersom den kan ha strukturella skador som riskerar barnets säkerhet.

## VARNING



- ! Använd ALDRIG rep eller annat för att fästa bilbarnstolen i fordonet eller för att fästa barnet i bilbarnstolen.
- ! Använd INTE denna bilbarnstol utan dess mjuka material.
- ! De mjuka delarna skall inte ersättas med något annat förutom det som rekommenderas av tillverkaren. De mjuka delarna utgör en integrerad del av bilbarnstolens prestanda.
- ! Placera INTE något annat än de rekommenderade inre kuddarna i denna bilstol för spädbarn.
- ! Se till att bilbarnstolen är installerad på ett sådant sätt att inga delar av den störs av rörliga säten eller användning av fordonets dörrar.
- ! Använd INTE denna bilbarnstol efter att den varit med någon typ av krock, även en mindre krock. Byt omedelbart eftersom det kan finnas osynliga, strukturella skador från krocken.
- ! Ta bort denna bilbarnstol för spädbarn från fordonet när den inte skall användas regelbundet.
- ! Rådfråga återförsäljaren beträffande frågor om underhåll, reparation och byta av delar.
- ! För att undvika risken för att falla ut, spänn alltid fast barnet med barnets sele när barnet är placerat i bilbarnstol, även när bilbarnstolen inte är i fordonet.
- ! Innan barnet bärs i bilbarnstolen för spädbarn, se till att barnet är fastspänt och säkerhetssele och att handtaget är korrekt låst i vertikal position.
- ! För att undvika allvarliga skador eller dödsfall skall ALDRIG bilstolen för spädbarn placeras på upphöjda säten med barnet i den.
- ! Delarna på denna bilbarnstol skall inte smörjas på något sätt.
- ! Sätt alltid fast barnet i bilbarnstolen, även vid korta resor, eftersom det är då som de flesta olyckor sker.
- ! Använd INTE denna bilbarnstol mer än 5 år efter inköp eftersom delar kan försämrans med tiden eller utsätt den för solljus eftersom den då kanske inte fungerar felfritt vid en krock.
- ! Håll denna bilbarnstol borta från solljus eftersom den kan bli för het för barnets hud. Känn alltid på bilbarnstolen innan du placerar barnet i den.

## VARNING

- ! Kontrollera regelbundet ISOFIX styrskenorna om det finns smuts och rengör dem om så behövs. Pålitligheten kan påverkas av smutsupbyggnad, damm eller matrester etc.
- ! Placera INGA föremål inom stödbenets område framför basen.
- ! Använd INTE andra fästpunkter än de som beskrivs i instruktionerna och som är markerade på bilbarnstolen.
- ! Använd inte denna produkt om den tappats i marken, slagit i marken i hög hastighet och/eller uppvisar tydliga tecken på skada. Joie åtar sig inte något ansvar att ersätta varan om den tagit skada av sådana händelser.

## Nödläge

Vid nödfall eller olyckor är det mycket viktigt att barnet får första hjälpen och medicinsk behandling omedelbart.

Figur för installation	Lämplig för
	Barnets längd 40cm-85cm/ Barnets vikt ≤ 13kg (Cirka 1,5 år eller yngre)
	Barnets vikt ≤ 13kg Barnets ålder ≤ 15 månader

## Produktinformation

1. Enligt ECE R129/00 bestämmelsen är bilbarnstolen med bas en universell ISOFIX klass C, D bilbarnstol och skall fästas med ISOFIX fästordningar.
2. Detta är ett i-Size-system för bilbarnstol. Den är godkänd enligt bestämmelse ECE R129/00, för användning i "i-Size kompatibelt" fordonssäte placerad såsom indikeras av fordonstillverkarens bruksanvisning.
3. Om du är osäker, kontakta tillverkaren för bilbarnstolen eller återförsäljaren. Detta är ett i-Size ISOFIX

### BARNSÄKERHETSSYSTEM.

Den är godkänd för ECE R129/00 serierna med tillägg, men alla fordonstillverkarens bruksanvisningar listar inte i-Size kompatibilitet än. Detta säte och bas är också godkänd att användas i ISOFIX-kompatibla fordon. Se fordonstillverkarens webbsida eller rådfråga din återförsäljare.

Den passar i fordon med positioner som godkänts som i-Size ISOFIX-positioner (såsom anges i fordonets bruksanvisning), beroende på kategori av bilbarnstol och fästpunkter.

## Angående installation

se bilder 1 - 2

- ! Denna bilbarnstol är lämplig för bilsäten med i-Size ISOFIX fästpunkter med basen. 1
- ! Installera INTE denna bilbarnstol i fordonssäten riktad åt sidan eller bakåt avseende fordonets körriktning. 2 -1
- ! Placera INTE bakåtriktade bilbarnstolar i framsätet med airbag 2 -2 eftersom dödsfall eller allvarliga skador kan uppstå. Se fordonets bruksanvisning för ytterligare information.
- ! Det rekommenderas att installera denna bilbarnstol för spädbarn i baksätet. 2 -3
- ! Installera INTE denna bilbarnstol på ett fordonssäte som är instabilt under installationen.

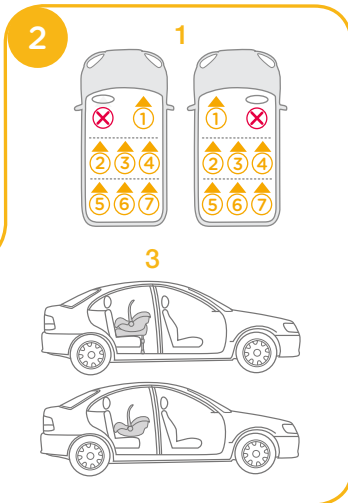
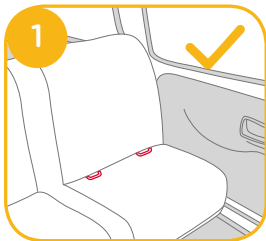

## Installation på flygplan

se bilder 3 - 5

Observera att barnets säkerhet inte garanteras om installations- och bruksanvisningen inte följs.

- ! Observera att installationen av bilbarnstolen på ett flygplanssäte skiljer sig från installationen på ett bilsäte.
- ! Observera att 2-punktsfästet "Höftbälte" endast är tillåtet i flygplan.
- ! Observera att bilbarnstolen måste förbli fastspänt på flygplansätet även när den inte används.
- ! Observera att bilbarnstolen endast är avsedd för användning på ett passagerarsäte som är auktoriserat av flygbolaget.
- ! Varning! Använd inte bilbarnstolen i ett område med airbag.

! Observera att bakåtvända bilbarnstolar endast ska monteras på framåtvända passagerarsäten. 3

Så här installerar du barnsätet med hjälp av säkerhetsbältet på flygplanet:

1. Placera spädbarnsmodulen i motsatt riktning till flygriktningen på passagerarsätet.
2. Se till att bärhandtaget är i högsta läget.



3. Placera säkerhetsbältet i de två ljusblå bältesförankringarna.
  4. Stäng säkerhetsbältet (se säkerhetsinstruktionerna från flygbolaget).
  5. Dra åt säkerhetsbältet genom att dra i bältets ände. **4**
- ! Säkerhetsbältets spänne får absolut inte ligga inom de ljusblå bältesförankringarna. **5**

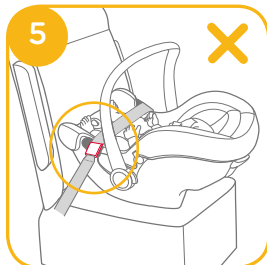

Borttagning:

Öppna säkerhetsbältet på passagerarsätet (se säkerhetsinstruktioner från flygbolaget).

Nu kan du ta bort barnsätet från passagerarsätet.

## Handtagsjustering

se bilder **6 - 7**

Handtaget på bilbarnstolen för spädbarn kan justeras till 3 lägen. **6**

Läge 1 Läge för transport i bil, barnvagn eller i handen.

Läge 2 Gungläge.

Läge 3 Barnstolsläge.

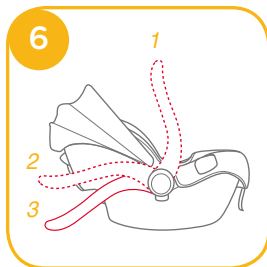

För att justera handtaget, pressa handtagsknapparna på båda sidor för att frigöra det **7 -1** och vrid sedan handtaget tills det klickar i någon av de 3 positionerna. **7 -2**



## Installation med bas

se bilder **8 - 10**

1. Vik ut stödbenet från förvaringsutrymmet. **8**

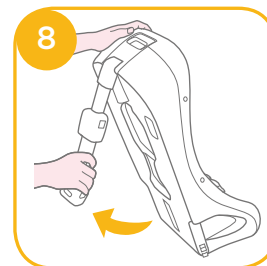

2. Fäst ISOFIX-styrskenor med ISOFIX-förankringspunkter. **9**  
 ISOFIX-styrskenor kan skydda bilsätets yta från att slitas ut. De kan också styra ISOFIX-anslutningarna.

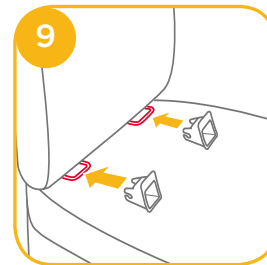

3. Vrid ISOFIX-anslutningarna 180 grader tills de pekar i riktning mot ISOFIX-styrskenor. **10**

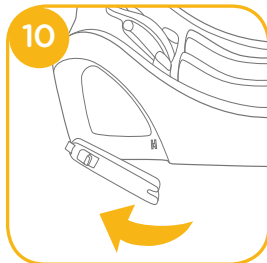

4. Rikta in ISOFIX-anslutningarna mot ISOFIX-skenorna och klicka sedan i båda ISOFIX-anslutningarna i ISOFIX-förankringspunkterna. **11**

! Se till att båda ISOFIX-anslutningarna sitter fast i respektive ISOFIX-förankringspunkter. Det ska uppstå två hörbara klick och indikatorernas färger på båda ISOFIX-kontakterna ska vara helt gröna. **11 -1**

! Kontrollera att basen sitter fast installerad genom att dra i båda ISOFIX-anslutningarna.

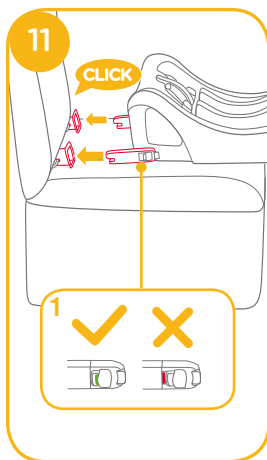

5. Efter att basen placerats på fordonssätet, förläng stödbenet till golvet **12**. När stödbenets indikator visar grönt är den installerad korrekt, rött betyder att den är installerad felaktigt. **12 -3**

! Stödbenet har 24 lägen. När stödbenets indikator visar rött, innebär detta att stödbenet är i fel läge.

! Kontrollera att stödbenet är helt i kontakt med fordonets golv.

! Kläm på stödbenet frigöringsknapp och förkorta stödbenet uppåt.

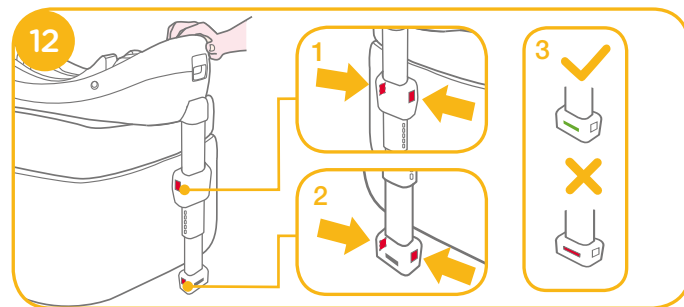

Den komplett monterade basen visas i **13**

! ISOFIX-anslutningarna måste fästas och låsas på ISOFIX-förankringspunkterna. **13 -1**

! Stödbenet måste vara installerat korrekt med grön indikator. **13 -2**

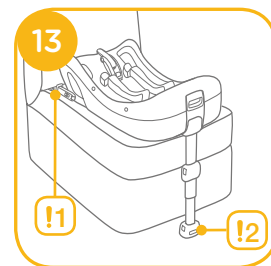

6. Skjut bilbarnstolen ned i basen **14**; om bilbarnstolen sitter fast visar bilbarnstolhakens indikator grönt. **14**

! Dra upp bilbarnstolen för att kontrollera att den sitter fast i basen.



8. För att frigöra bilbarnstolen, dra upp bilbarnstolen medan du klämmer på bilbarnstolens frigöringsknapp. **16** -2& **16** -1



9. För att ta bort basen tryck först in den sekundära spärrknappen **17** -1 och sedan huvudknappen på fästordningen **17** -2 och dra bort basen från bilens ISOFIX-fästen. **17**

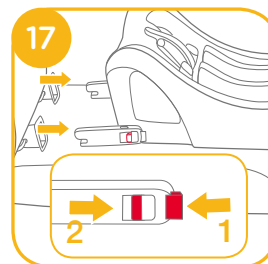

10. Tryck på ISOFIX frigöringsknapp för att fälla ISOFIX. **18**

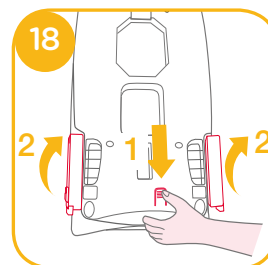



## Höjdjustering för huvudstöd och axelselar

se bilder 19 - 22

kontrollera att axselens remmar är inställda på rätt höjd. Välj rätt par spår axselen enligt barnets längd.

! Botten av huvudstödet måste vara i nivå med den högsta punkten på barnets skuldror, visas i 19 men inte över skulderlinjen. 20

! Om remmarna till axselen inte är på rätt höjd, kanske barnet åker ur bilbarnstolen vid en krock.

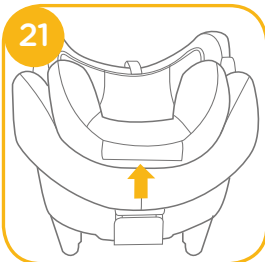

Kläm på huvudinställningsspaken 21, dra samtidigt upp eller skjut ned huvudstödet till det snäpper fast i en av de sju positionerna. Huvudstödspositionerna visas i 22

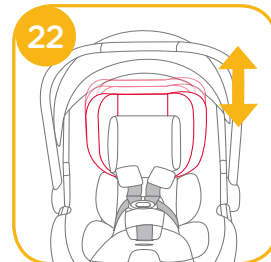

## Säkra barnet i bilbarnstolen

se bilder 23 - 28

### Observera

1. Spädbarnsinsats för barnets skydd. Barn under 60 cm längd är lämpliga att använda spädbarnsinsatsen.
2. Innan du använder insatsen, lägg till skumdynan. 23
3. När barnet sitter i stolen, kontrollera om axselen är inställd på rätt höjd.



Ta bort huvudstöddelen på spädbarnsinsatsen när barnets huvud inte längre passar komfortabelt. Ta loss knäppningen på huvudstödet för att ta bort huvuddelen av insatsen.



Ta bort kroppssektionen på spädbarnsinsatsen när barnets axlar inte längre passar komfortabelt.

1. Medan du trycker på axelselens justeringsknapp, dra helt i axselens båda remmar på bilbarnstolen för spädbarn. **24**



2. Lossa bältesspännet på axselen genom att trycka på den röda knappen. **25**

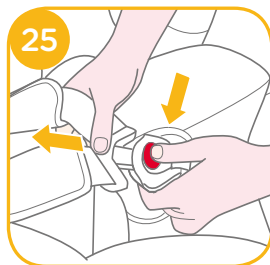
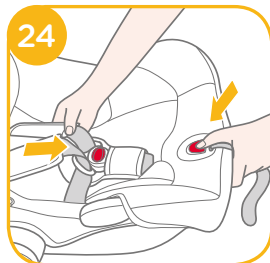

3. Placera barnet i bilbarnstolen och läs spännen. **26 & 27**

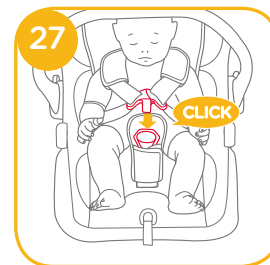
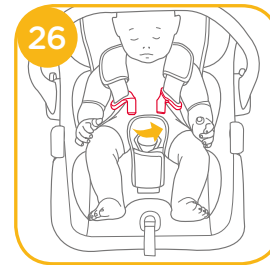

4. Dra åt axselen genom att dra i justeringsbandet. **28**

! Se till att utrymmet mellan barnet och axselen är som tjockleken på en hand.

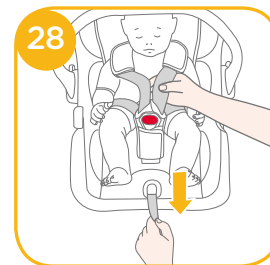

## Demontering av sufflett och sittdyna

se bilder 29 - 31

För att ta bort sufflett, tryck samtidigt på knappen i sufflettfästet och dra ut sufflettbågen. 29

För att lossa sittdynan, se följande steg:

1. Du måste ta bort insatsen först. För att göra detta, lås upp spännet, lossa därefter snäppena på båda sidor av insatsen och dra ut, bort från bilstolen. 29
2. Axselens eller grenselens skydd kan tas bort. 30
3. Lossa de elastiska banden på baksidan av huvudstödet för att ta bort huvudstödet mjuka delar. 31
4. Dra ut fästdelarna under kanten på stolen. 30
5. Ta bort sittdynan från runt justeringsknappen som visas i 31.

För att återmontera mjuka delar, utför de ovannämnda stegen i omvänd ordning.

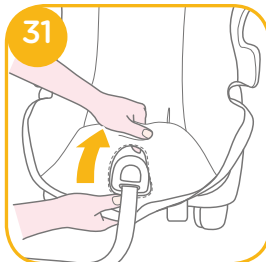
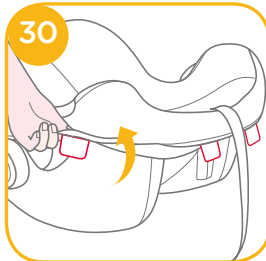
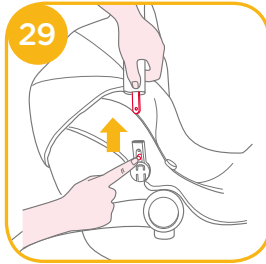

## Installation utan bas

se bilder 32 - 33

! Installera INTE denna bilbarnstol för spädbarn i fordonssäten med höftbälten. 32

! Denna bilbarnstol är endast lämplig för fordonssäten med utdragbara 3-punktsbälten. 33

1. Placera bilbarnstolen för spädbarn på det säte i fordonet där du vill ha den. Dra i fordonets säkerhetsbälte och lås det i fordonets spänne. Dra sedan fordonets höftbälte genom sidoskenorna på bilbarnstolen. 34

! Bilbarnstolen kan inte användas om fordonets säkerhetsspänne (honan) är för långt för att förankra bilbarnstolen ordentligt. 34 -1

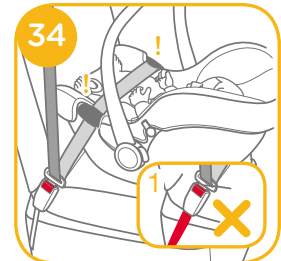
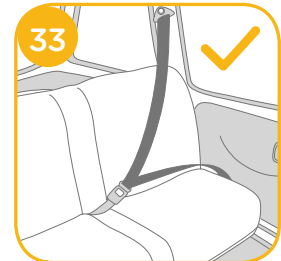
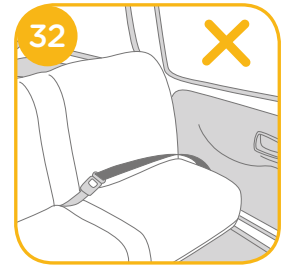

2. För in diagonalbältet i bakre skenan. **35**



3. Dra ut axelbältet för att fästa bilbarnstolen stadigt och säkert. **36**



4. Nivån på bilbarnstolen måste vara i nivå med marken när bilbarnstolen är installerad. **37**

! Dra åt fordonets säkerhetsbälte så mycket det går och kontrollera att det inte sitter löst eller är vridet.

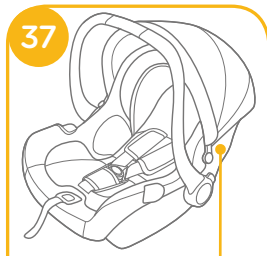

! Efter installation av bilbarnstolen, kontrollera alltid att fordonsbälten är rätt dragna och säkert fastsatta i fordonets spänne. **38**

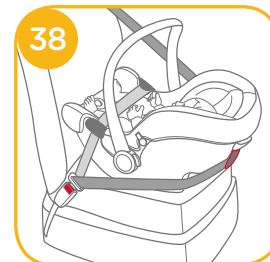

5. Suffletten kan fällas ut i sin helhet för att skydda barnet från solen, förläng suffletten genom att öppna blixtlåset och sedan dra ut suffletten. **39**

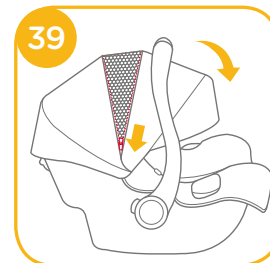

## Använda med barnvagn

se bilder 40 - 49

Din bilbarnstol för spädbarn är designad att kunna fästas på vissa Joie barnvagnsmodeller med ett speciellt fack, armstöd eller benstöd.

! Se till att bilbarnstolen för spädbarn passar i barnvagnen innan du köper den.

! Låt aldrig mer än ett barn färdas i resesystemet samtidigt.

! Bromsa barnvagnen innan bilbarnstolen för spädbarn monteras.

! Kontrollera att delarna som skall användas för att fästa bilbarnstolen sitter ordentligt fast på barnvagnen.

! Luta barnvagnssätet så långt bak det går.

För att montera bilbarnstolen för spädbarn på Joie barnvagn, följ dessa steg:

1. Placera bilbarnstolen på barnvagnen så att haken i meden passar över kanten på armstödet, facket eller benstödet. Bilstolen kommer sedan automatiskt att klicka på plats. 40 & 41 & 42 & 43

! Om armstödet är täckt med tyg, lossa först kardborrebandet på armstödet. 42 -1

! För barnvagnar med ett specialbenstöd, justera benstödet till vertikal position, lossa kardborrebandet och lyft sedan bort tyget. 43 -1

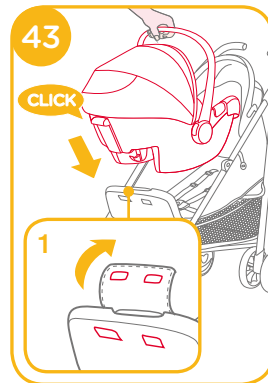
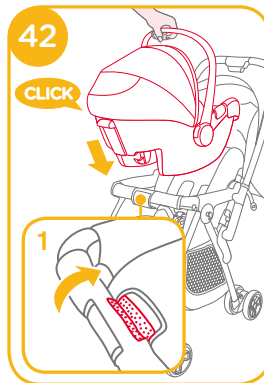
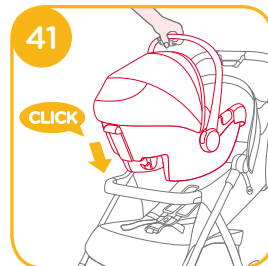
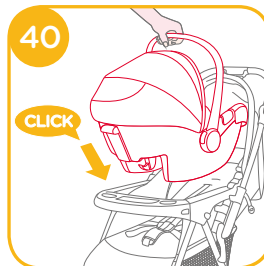

2. Använd remmarna på båda sidor av barnvagnen för att fästa bilbarnstolen. 44 & 45 & 46

! Försök att dra bilsätet uppåt för att kontrollera att det sitter ordentligt fast.

För att ta bort bilbarnstolen, lossa remmarna från bilsätet, dra upp barnvagnens låshandtag för att lossa bilbarnstolen från facket, armstödet eller benstödet och lyft sedan ut bilbarnstolen från barnvagnen. Se 47 & 48 & 49.

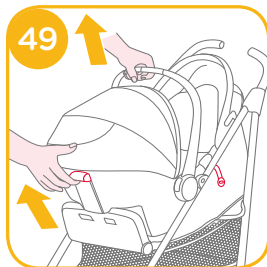
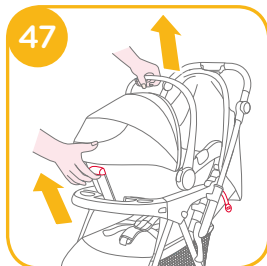
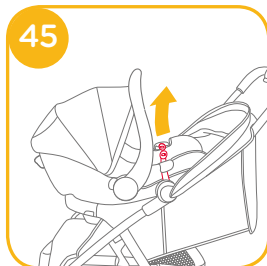
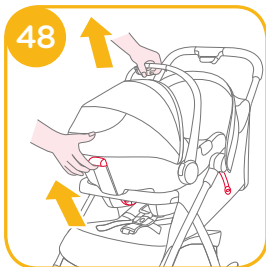
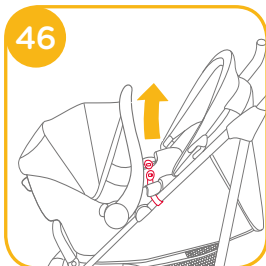
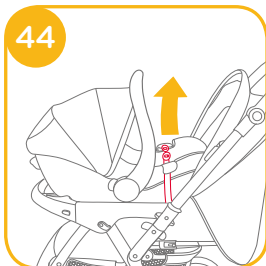

## Skötsel och underhåll

- ! Efter att skumlinlägget, tagits bort, förvara det utom räckhåll för barn.
- ! Tvätta sätesskyddet och inre kuddarna med kallt vatten under 30 °C.
- ! Stryk inte det mjuka materialet.
- ! Blek inte eller kemtvätta det mjuka materialet.
- ! Använd inte utspädd neutralt rengöringsmedel, bensin eller andra organiska lösningsmedel för att tvätta bilbarnstolen för spädbarn eller basen. Det kan skada bilbarnstolen.
- ! Vrid inte klädseln och inre stoppning i ett försök att torka. Det kan göra att sätesmaterialet och inre kuddarna veckas.
- ! Häng sätesskyddet och inre kuddarna att torka i skuggan.
- ! Ta bort bilbarnstolen och basen från fordonet om det inte skall användas under en längre tid. Placera bilbarnstolen på en sval och torr plats där barnet inte kan komma åt den.

DA

## Velkommen til Joie™

Tillykke med købet af denne I-Gemm Autostol. Når du rejser med Joie's I-Gemm autostol kan du være sikker på at du bruger et produkt af høj kvalitet, og som er certificeret I-Size.

Læs denne brugsanvisning omhyggeligt, da det har stor betydning for dit barns sikkerhed at autostolen er monteret korrekt.

Gem brugsanvisningen for fremtidig reference.

For at bruge denne Joie autostol med ISOFIX ifølge ECE R129/00 skal dit barn være mellem 40cm-85cm/ veje mindre end 13kg (dvs. op til 18mnd)

Ved anvendelse af autostolen med en 3-punktsele, skal barnet veje < 13kg og være <15mnd.

## BASE

Denne vejledning viser hvordan man bruger autostolen med basen. Basen kan også anvendes med andre Joie autostole. Venligst læs vejledningen nøje før produktet monteres og anvendes.

! Gem denne brugervejledning til senere opslag.

Autostolen er forsynet med en særlig opbevaringslomme til denne manual. Se billede.

Alternativt kan manualen opbevares under autostolens beklædning.

Besøg venligst vores hjemmeside, for information vedrørende garanti, på [joiebaby.com](http://joiebaby.com)

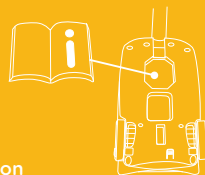

## Dele

- Billede. 1.1 Hovedstøtte
- Billede. 1.2 polstring
- Billede. 1.3 Spænde
- Billede. 1.4 Sideskinne
- Billede. 1.5 Spædbarnsats
- Billede. 1.6 Justeringsrem
- Billede. 1.7 Justeringsknap til sele
- Billede. 1.8 Akselsele
- Billede. 1.9 Montering af solskærm
- Billede. 1.10 Solskærm
- Billede. 1.11 Fastgørelse af seler
- Billede. 1.12 Selespænde
- Billede. 1.13 Håndtag
- Billede. 1.14 Knap til håndtage
- Billede. 1.15 Bagudvendt styreskinne
- Billede. 1.16 Knap til at tage autostolen af klapvognen
- Billede. 1.17 Isofix Montering
- Billede. 1.18 Skal indikator
- Billede. 1.19 Isofix ledeskinne
- Billede. 1.20 Benbelastning
- Billede. 1.21 Indstillingsknap til støtteben
- Billede. 1.22 Støtteindikator
- Billede. 1.23 Knap til regulering af støtte
- Billede. 1.24 Afkobling af autostol
- Billede. 1.25 Lås

Det er vigtigt at sikre sig, at der ikke mangler nogle dele. Kontakt forhandleren hvis der mod forventning skulle mangle noget.

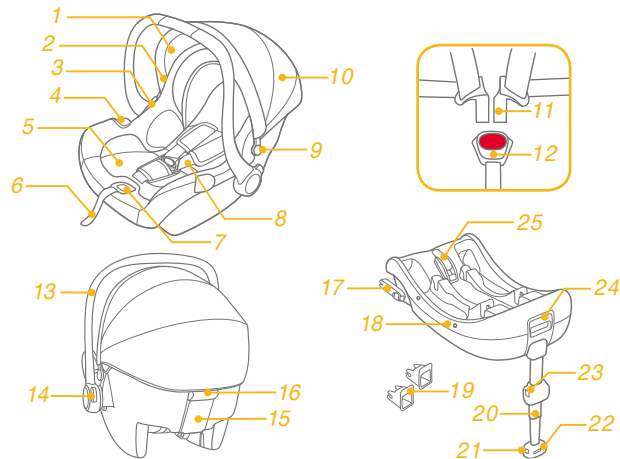

## Advarsler

- ! Inden købet af autostolen er det vigtigt at sikre sig at den passer til din bil og kan installeres korrekt.
- ! INGEN autostol kan garantere fuld beskyttelse ved uheld, men korrekt anvendelse vil reducere sandsynligheden betragteligt for at dit barn kommer slemt til skade.
- ! For at bruge denne Joie autostol med ISOFIX ifølge ECE R129/00 skal dit barn være mellem 40cm-85cm/ veje mindre end 13kg (dvs. Op til 18mnd)
- ! Ved anvendelse af autostolen med en 3-punktssele, skal barnet veje < 13kg og være <15mnd.
- ! Seler skal være stramme og ikke snoet
- ! Læs denne brugsanvisning omhyggeligt.
- ! Efterlad aldrig dit barn alene i bilen.
- ! Brug ikke denne autostol med dele fra andre producenter. Du må ikke foretage nogle ændringer på autostolen.
- ! Anvend ikke autostolen hvis der mangler dele.
- ! Sørg for at dit barn ikke har for løst tøj på, da det kan forhindre at selerne sidder korrekt ved skulderne og ved skridtet.
- ! Sørg for at denne autostol, bagage og andre genstande der kan forårsage, at barnet kommer til skade ved en ulykke, er spændt fast.
- ! ADVARSEL: Anvend ikke autostolen på et sæde, hvor der er airbag. Det er farligt!
- ! Fabrikanten kan kun garantere for autostolens sikkerhed, når den bruges af den første ejer.
- ! Vi råder dig derfor til ikke at anvende brugte produkter. Man kan aldrig vide, hvad der kan være sket med dem.
- ! Der må ikke anvendes snore eller andre substitutter til at fastgøre barnet i autostolen.



## Advarsler

- ! Selebeskytterne er vigtige for dit barns sikkerhed, så brug dem altid.
- ! Tekstiler må ikke udskiftes til andre end producentens.
- ! Autostolen kan efter et uheld være blevet usikkert på grund af en skade, der ikke kan iagttages direkte. Den bør derfor udskiftes.
- ! Babyindsatsen bør tages ud af stolen når den ikke længere anvendes
- ! Det frarådes at anvende autostolen mere end 5 år efter købsdatoen. Produktets egenskaber kan forringes, efterhånden som plastikken bliver gammel.
- ! Autostolens bevægelige dele må ikke på nogen måde smøres.
- ! Autostolen bør ikke være under direkte sollys. Rør altid ved autostolens seler for at tjekke at de ikke er for varme, for barnet placeres i stolen.
- ! Placer aldrig nogle genstande foran basen (ved benplads under stolen)
- ! Kontakt forhandleren for spørgsmål vedrørende vedligeholdelse, reparation og udskiftning.
- ! For at undgå at baby falder ud af stolen, altid fastgøre barnet med selen, selvom stolen ikke anvendes i bilen.
- ! Inden man bærer rundt med autostolen, skal man sikre sig at barnet er korrekt fastspændt og at håndtaget er låst i lodret position.
- ! Autostolen må aldrig placeres på en høj overflade mens barnet sidder i.
- ! Barnet skal altid fastspændes, selv på korte ture, da det er oftest der, at ulykkerne sker.
- ! Kontroller ofte Isofix delene for snavs og rengør dem om nødvendigt. Snavs, støv, madrester osv kan have indvirkning på autostolens sikkerhed.
- ! Brug IKKE andre end de bærende kontaktpunkter beskrevet i vejledningen og markeret på autostolen.
- ! Gør ikke brug af autostolen, hvis denne er faldet fra en signifikant højde, ramt jorden med en betydelig hastighed, eller har synlige tegn på skader. Vi er ikke ansvarlige for erstatning, hvis autostolen er blevet beskadiget under disse abnorme forhold. En ny autostol skal anskaffes, hvis nogle af de førnævnte tilstande opstår.



## Uheld

Ved uheld skal du straks tage dig af barnet ved hjælp af førstehjælpskittet i bilen .

Illustrationer for anvendelse	Anvendes ved
	Børn mellem 40cm-85cm/ veje mindre end 13kg (dvs. Op til 18mnd)
	Ved anvendelse af autostolen men en 3-punktssele, skal barnet veje < 13kg og være <15mnd.

## Produkt information

- 1 I-gemm er godkendt af ECE R 129/00 og er en "universal" ISOFIX class C, D autostol.
- 2 I-gemm er en I-size godkendt autostol. Det er godkendt til ECE R129/00
3. Hvis du er i tvivl, om hvorvidt stolen passer til din bil, så kontakt forhandleren af autostolen eller din bilforhandler. I-Gemm er en ISOFIX I-SIZE AUTOSTOL

I-Gemm er godkendt til ECE R129 / 00, og ikke alle bilproducenter håndbøger er blevet opdateret med I-size. Denne autostol og base er også godkendt til brug i ISOFIX-kompatible køretøjer. Se køretøjsfabrikantens hjemmeside eller kontakt din forhandler.

Autostolen vil passe til køretøjer med positioner godkendt som i-size Isofix positioner (som beskrevet i køretøjets instruktionsbog), afhængigt kategorien af autostol og fastgørelsen.

## Vedrørende installation

se billeder 1 - 2

- ! Autostolen er egnet til sæder med iSize ISOFIX forankringspunkter med Base. 1
- ! Autostolen må IKKE installeres på sæder, der vender sidelæns eller bagud i forhold til bevægelsesretningen af køretøjet. 2 -1
- ! Anbring IKKE autostolen bagudvendt på forsædet med airbag 2 -2, Se venligst køretøjets instruktionsbog for yderligere oplysninger.
- ! Det anbefales at montere autostolen på bagsædet. 2 -3
- ! Autostolen må ikke fæstnes på ustabile sæder.

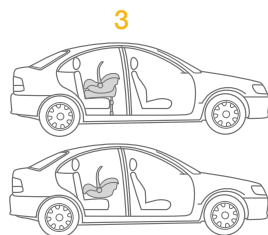
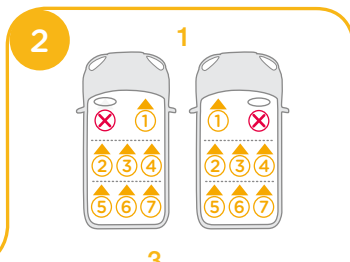
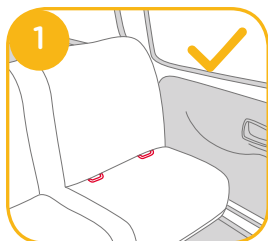

## Installation i fly

se billeder 3 - 5

Bemærk at der ikke garanteres for barnets sikkerhed, hvis installations- og brugsanvisningen ikke følges.

- ! Bemærk at montering af babyautostolen på et flysæde skal ske anderledes end på et bilsæde.
  - ! Bemærk at udstyret 2-punkts "skødbælte" kun er tilladt til brug om bord på fly.
  - ! Bemærk at babyautostolen skal være fastspændt i flysædet selv når den ikke er i brug.
  - ! Bemærk at babyautostolen kun er beregnet til brug i et passagersæde, der er godkendt af flyselskabet.
  - ! Advarsler om ikke at bruge babyautostolen i området, hvor en airbag kan udløses.
  - ! Bemærk at en bagudvendt babyautostol kun bør installeres i passagersæder, der vender fremad. 3
- Sådan installeres babyautostolen ved brug af flysædets sikkerhedsbælte:
1. Anbring babyautostolen imod flyveretningen i passagersædet.
  2. Sørg for at autostolens håndtag er slået op.

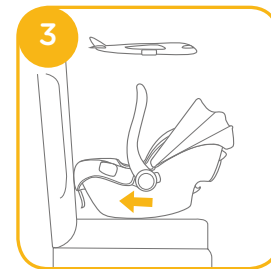

3. Sæt sikkerhedsbæltet ind i begge lyseblå bæltstyr.

4. Luk sikkerhedsbæltet (se evt. i anvisningerne fra flyselskabet).

5. Spænd sikkerhedsbæltet ved at trække i stropen. 4

! Sikkerhedsbæltets spænde må under ingen omstændigheder lægges indenfor de lyseblå bæltstyr. 5

Afmontering:

Åbn sikkerhedsbæltet på passagersædet (se evt. i anvisningerne fra flyselskabet).

Nu kan du tage babyautostolen ud af passagersædet.

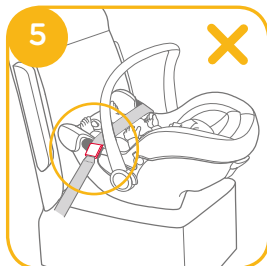

## INDSTILLING AF HÅNDTAG

se billeder 6 - 7

Håndtaget af 3 indstillinger 6

1 Position for bil, hånd eller klappvogn transport

2 Position til at vugge barnet

3 Autostol position

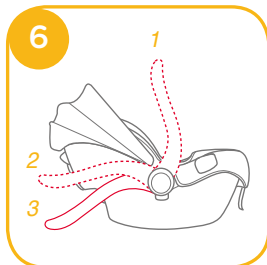

For at justere håndtaget, klem håndtagets knapper på begge sider for at frigøre det 7-1, og drej håndtaget, indtil det klikker på den ønskede position. 7-2



## Installation med base

se billeder 8 - 16

1. Udfold Støttebenet fra opbevaringsrummet. 8

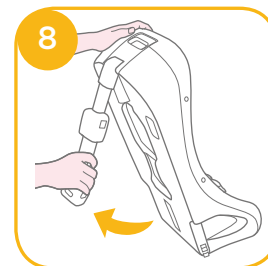

2. Montér ISOFIX guider med ISOFIX ankerpunkter. 9  
ISOFIX guider kan beskytte overfladen af sædet køretojet mod at blive revet fra sædet.

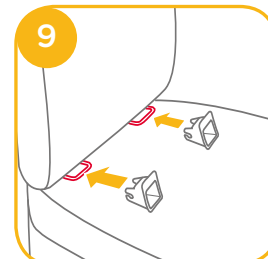

3. Drej ISOFIX samlingerne 180 grader indtil de peger i retning af ISOFIX monteringskinnerne. **10**

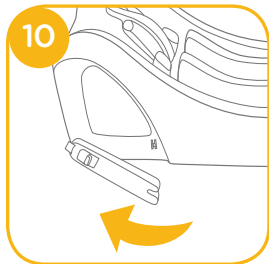

4. Placér ISOFIX-stik med ISOFIX samlingerne, og klik derefter på begge ISOFIX-stik ind i ISOFIX ankerpunkter. **11**

! Kontroller, at begge ISOFIX stik forsvarligt er fastgjort til deres ISOFIX ankerpunkter. Der bør være to hørbare klik og farverne på indikatorerne på begge ISOFIX-stik skal være helt grønne. **11 -1**

! Kontroller, at basen er sikkert installeret ved at trække på begge ISOFIX stik.

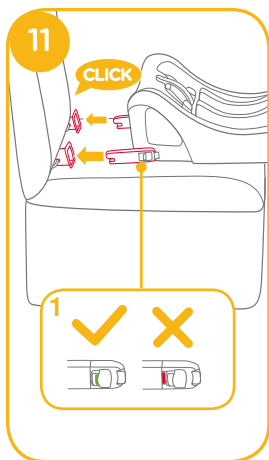

5. Placér basen på køretøjets sæde, udvid støttebenet til gulvet **12**, når indikatoren viser grøn betyder det er installeret korrekt, rød betyder det er installeret forkert. **12 -3**

! Støttebenet har 24 positioner. Når indikatoren viser rødt betyder at støttebenet er i den forkerte position.

! Sørg for, at støttebenet er i fuld kontakt med bunden af køretøjet.

! Klem på frigivelsesknappen og forkort benet opad.

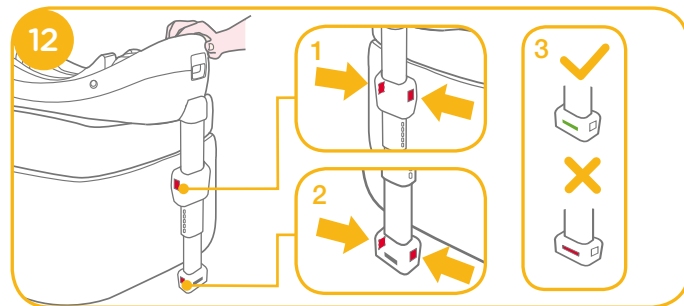

Den færdigmonterede base er vist som **13**

! ISOFIX stik forankres til ISOFIX ankerpunkter. **13 -1**

! Støttebenet skal monteres korrekt med grøn indikator. **13 -2**

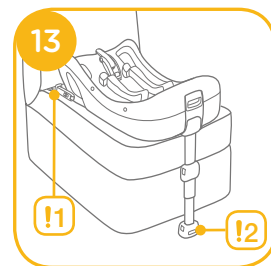

6. Skub autostolen ned i bunden **14**, hvis stolen er placeret korrekt viser indikatoren grønt. **15**

! Træk op i autostolen for at være sikker på den sidder godt fast i stolen.



7. Du løsner babyautostolen ved at trække op i babyautostolen **16** -2 mens du trykker på frigørelsesknappen til babyautostolen. **16** -1



8. For at fjerne basen, skal du først trykke ISOFIX knappen som vist på **17** -1 og derefter på knappen **17** -2, så kan du fjerne basen fra køretøjet. **17**

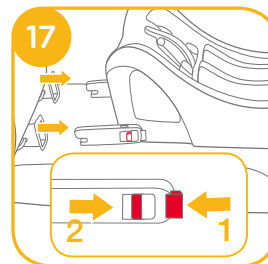

9. Tryk på ISOFIX frigivelses knappen for at folde ISOFIX. **18**  
Korrekt indstilling af selerne.

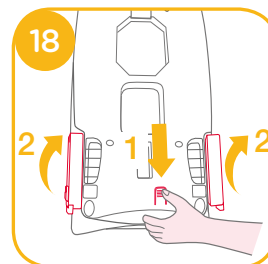

## JUSTERING AF HØJDE

### For hovedstøtte og skulderseler

se billeder 19 - 22

Hovedstøtte og skulderpuderne skal justeres til korrekt højde i forhold til barnets højde.

! Bunden af hovedstøtten skal være på samme højde som det højeste punkt på barnets skulder 19. Skulderpuderne bør være lige under barnets skuldre. 20

! Hvis skulderselerne ikke har den rigtige højde, kan barnet risikere at blive kastet af stolen ved et eventuelt uheld.

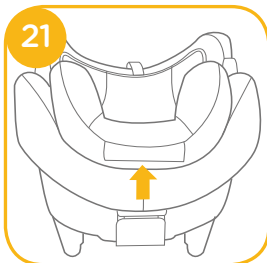

Klem håndtaget for justeringen af hovedstøtten 21, samtidig med at hovedstøtten trækkes op eller skubbes ned indtil det klikker på en af de 7 positioner. Hovedstøttepositionerne er vist i 22

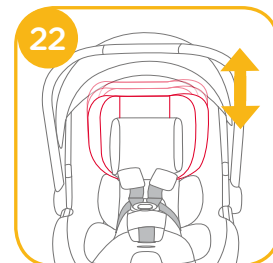

## Placering af barnet i autostolen

se billeder 23 - 28

### Note

1. Babyindsatsen er for barnets sikkerhed. Børn under 60cm skal bruge babyindsatsen.
2. Før indsatsen tages i brug, skal kilen sættes på 23
3. Efter barnet er blevet placeret i sædet, check om selerne har den korrekte højde.



Fjern babyindsatsens hovedstøtte, når barnets hoved ikke længere passer komfortabelt til hovedstøtten.



Fjern resten af babyindsatsen når barnets skuldre ikke længere passer komfortabelt i indsatsen.

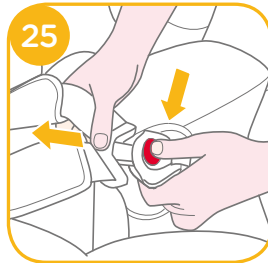
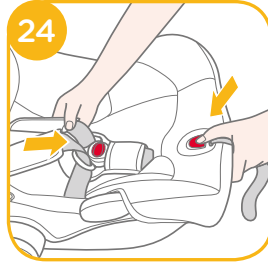

1. Mens du trækker i justeringsremmet, træk i skulderselerne indtil den ønskede længde. **24**

2. Tryk den røde knap for at løsne låsen **25**

3. Placer baby i babyindsaten i autostolen og fæstn bæltspændet. **26 & 27**

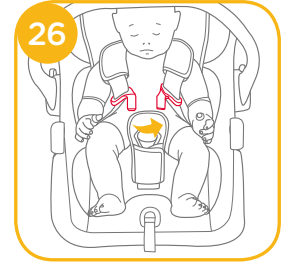

4. Stram selen ved at trække som anvist. **28**

! Pladsen mellem barnet og selen skal kun kunne rumme en flad hånd mellem selen og barnet.

## Afmontering af autostolens beklædning

se billeder 29 - 31

For at afmontere solskærmen, skal man trække den op samtidig med at man trykker på knappen. 29

For at afmontere autostolens beklædning, skal følgende trin følges:

1. Du skal fjerne babyindsatsen først.
2. Beskyttelsespudderne omkring selerne og puden ved skridtet kan også aftages.
3. Tag af de elastikkerne på bagsiden af hovedstøtten for at fjerne stoffet omkring hovedstøtten.
4. Træk i de klodser der holder fast i stoffet under sædet. 30

5. Løft stolens beklædning af som anvist i 31.

Monter i omvendt rækkefølge.

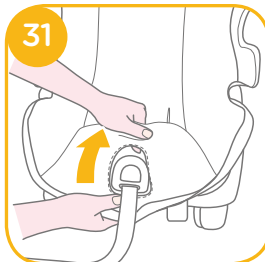
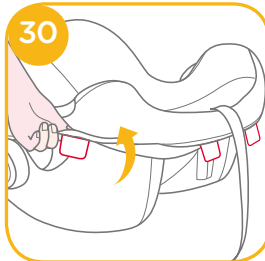
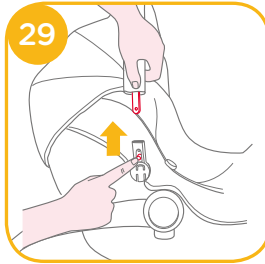

## Installation utan bas

se billeder 32 - 33

! Autostolen må IKKE installeres på sæder med hofseseler. 32

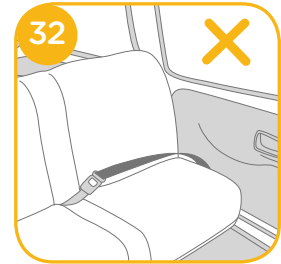

! Denne autostol er kun egnet til sæder med 3-punkts seler. 33

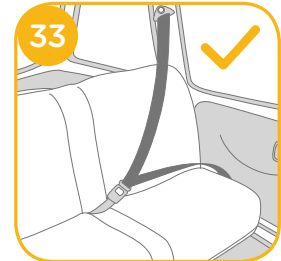

1. Placer autostolen på bilsæde. Træk køretøjet sikkerhedssele ud og lås den i bilen spændet, skubbe hofseselen i autostolens holdere til sikkerhedsselen. 34

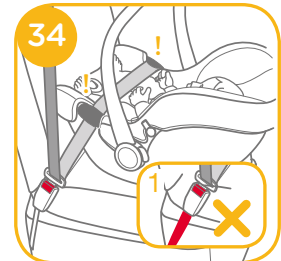

! Autostolen kan ikke anvendes, hvis sikkerhedsseles spænde er for lang til at forankre spædbarnet forsvarligt. 34 -1



2. Skub sikkerhedsselen i den bagerste holdere. **35**



3. Træk køretøjets sikkerhedssele for fastgøre autostolen stramt og sikkert. **36**



4. Niveau på autostolen må være i niveau med grunden når stolen er installeret. **37**

! Træk så meget som muligt i sikkerhedsselen for at sikre at intet sidder løst eller snoet.

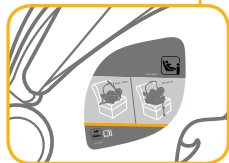
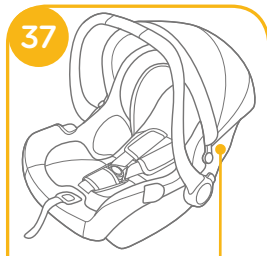

! Efter montering af autostolen, tjek altid at sikkerhedsselen er ført korrekt og sikkert fastgjort i køretøjets spænde. **38**

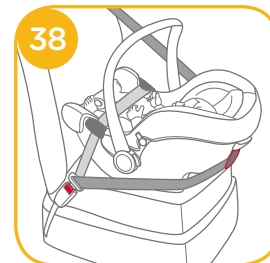

5. Solskærmen kan åbnes helt for at beskytte dit barn mod solen. Blot løsn krogen og træk hættten ned. **39**

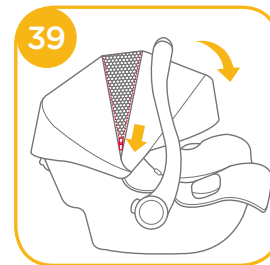

## Brug med klapvogne

se billede 40 - 49

Babyautostolen er designet til at passe til visse Joie-klapvognsmodeller, som har en special bakke, armstøtte eller lægstøtte.

- ! Kontroller, at din klapvogn passer til babyautostolen, inden du køber den.
- ! Der må ikke være mere end én baby ad gangen i rejsesystemet.
- ! Brems din klapvogn, inden du påsætter babyautostolen.
- ! Kontroller, at delene, som bruges til at fastgøre babyautostolen med, er sikkert fastgjort til klapvognen.
- ! Vip klapvognens sæde tilbage til den laveste position.

## Brug med Joie-klapvogne

For at påsætte babyautostolen på Joie-klapvogne, skal du følge disse trin:

1. Placer babyautostolen i klapvognen, så hakkerne passer over kanten af armstøtten, bakken eller lægstøtten. Babyautostolen klikker derefter automatisk på plads. 40 & 41 & 42 & 43
- ! Hvis armstøtten er beklædt med stof, skal du først fjerne velcro-båndet på armstøtten. 42 -1
- ! Ved klapvogne med en special lægstøtte skal du indstille lægstøtten til den lodrette position, fjerne velcro-båndet, og derefter løfte stoffet af. 43 -1

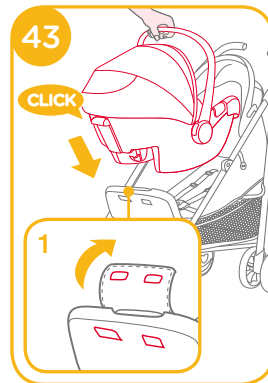
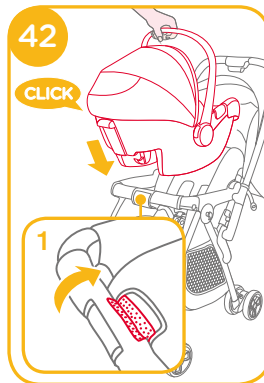
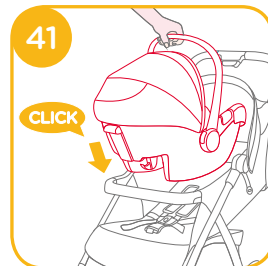
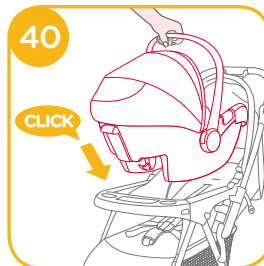

2. Ved klapvogne med en special lægstøtte skal du indstille lægstøtten til den lodrette position, fjerne velcro-båndet, og derefter løfte stoffet af. 44 & 45 & 46

- ! Træk babyautostolen opad for at kontrollere, at den er fastgjort korrekt.

For at fjerne babyautostolen, skal du frigøre remmene fra babyautostolen, trække frigørelsehandtaget på klapvognen opad for at frigøre babyautostolen fra bakken, armstøtten eller lægstøtten, og derefter løfte babyautostolen ud af klapvognen. Der henvises til 47 & 48 & 49.

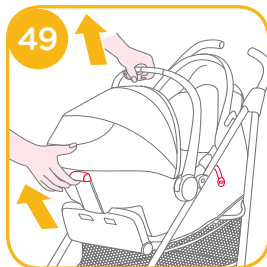
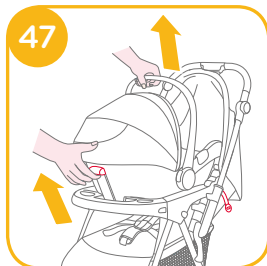
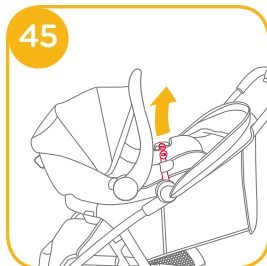
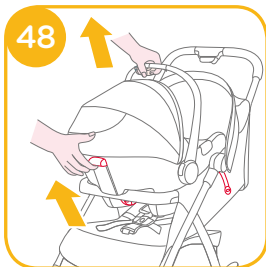
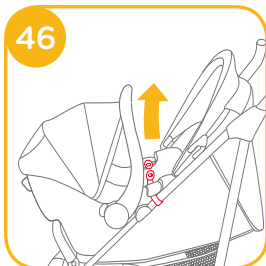
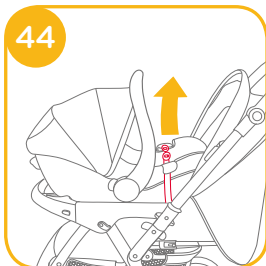

## Vedligeholdelse

- ! Efter skumfyldet er fjernet fra babyindsatsen bør dette opbevares utilgængeligt for børn.
- ! Betrækket skal vaskes ved maks. 30 grader.
- ! Tekstiler og bløde dele kan ikke stryges
- ! Tekstiler og bløde dele kan ikke tåle klorin
- ! Benyt aldrig kemiske rensmidler eller blegemidler
- ! Tekstilerne må ikke vrides efter vask.
- ! Tørres i skygge
- ! Hvis autostolen og/eller ikke anvendes i længere tid, bør den tages ud af bilen og opbevares i et tørt køligt sted.

# RU Добро пожаловать в Joie™

Поздравляем вас с тем, что вы стали частью семьи компании Joie! Мы очень рады принять участие в вашем путешествии вместе с вашим ребенком. Во время путешествия с нашей системой фиксации Joie i-Getm вы используете высококачественную, абсолютно безопасную систем фиксации i-Size для несовершеннолетних детей. Пожалуйста, внимательно ознакомьтесь с данной инструкцией и соблюдайте каждый шаг, чтобы обеспечить комфортную поездку и лучшую защиту для вашего малыша.

Для использования автокресла от Joie вместе с системой соединений ИЗОФИКС i-Size согласно Стандарту ECE R129/00, ваш ребенок должен соответствовать следующим требованиям.

Рост ребенка должен быть от 40см до 85 см, вес – ≤ 13 кг; (примерно 1,5 года и меньше).

Для использования детского модуля для транспортировки вместе с ремнем безопасности, ваш ребенок должен соответствовать следующим требованиям.

Вес ребенка ≤ 13 кг/ возраст ребенка ≤ 15 месяцев.

## База

В данной инструкции описано использование детского модуля для транспортировки и базы. Данная база может быть использована для других определенных детских модулей для транспортировки. Пожалуйста, прочитайте инструкцию по применению перед установкой и использованием.

**Важно:** сохраните для использования в дальнейшей работе.

Пожалуйста, внимательно прочтите!

Храните инструкцию в отделе для хранения в нижней части базы, как указано на рисунке или же в нижнем отделе для чехла из ткани.

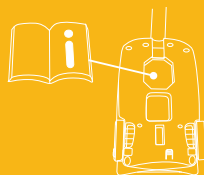

Для получения информации по гарантии, пожалуйста, посетите наш сайт [joiebaby.com](http://joiebaby.com)

## Список деталей

- Рис.1.1 Подголовник
- Рис.1.2 Подушка сиденья
- Рис.1.3 Кнопка А для переключения в режим «коляска»
- Рис.1.4 Борт
- Рис.1.5 Вкладыш для ребенка
- Рис.1.6 Ремень регулировки
- Рис.1.7 Кнопка для регулирования ремней безопасности
- Рис.1.8 Плечевой ремень безопасности
- Рис.1.9 Крепление козырька
- Рис.1.10 Козырек
- Рис.1.11 Соединения ремней
- Рис.1.12 Застежка ремня
- Рис.1.13 Ручка
- Рис.1.14 Кнопка ручки
- Рис.1.15 Задняя направляющая
- Рис.1.16 Кнопка В для переключения в режим «коляска»
- Рис.1.17 соединитель системы ИЗОФИКС
- Рис.1.18 Индикатор корпуса
- Рис.1.19 Направляющие системы ИЗОФИКС
- Рис.1.20 Телескопическая «нога»
- Рис.1.21 Кнопка А для регулирования телескопической «ноги»
- Рис.1.22 Индикатор телескопической «ноги»
- Рис.1.23 Кнопка В для регулирования телескопической «ноги»
- Рис.1.24 Кнопка открытия модуля для транспортировки
- Рис.1.25 Крепежное приспособление

Пожалуйста, убедитесь, что все детали на месте. В случае недостачи какой-либо из деталей, свяжитесь с продавцом.

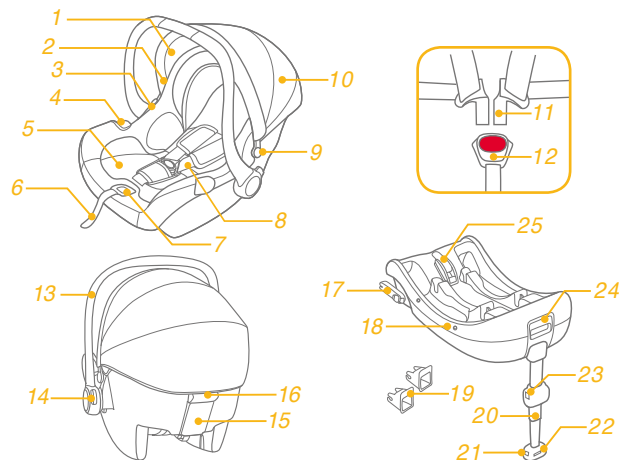

## Предупреждение

- ! ожалуйста, прежде чем купить данное средство безопасности для несовершеннолетнего ребенка, проверьте, чтобы его можно было правильно установить в вашем автомобиле.
- ! Ни одно такое средство безопасности не может гарантировать полную защиту от травм в результате несчастного случая. Тем не менее, правильное использование этого автокресла позволит снизить риск серьезных травм или смерти вашего ребенка.
- ! Для того чтобы использовать данное детское средство безопасности с соединениями системы ИЗОФИКС в соответствии со Стандартом ECE R129/00, ваш ребенок должен соответствовать следующим требованиям: рост ребенка от 40 см до 85 см, вес –  $\leq 13$  кг; (примерно 1,5 года и меньше).
- ! Для того чтобы использовать этот модуль для транспортировки ребенка с ремнем автомобиля, ваш ребенок должен отвечать следующим требованиям: вес ребенка  $\leq 13$  кг /возраст  $\leq 15$  месяцев.
- ! Для того чтобы использовать детский модуль для транспортировки в сочетании с ремнем безопасности, ваш ребенок должен соответствовать следующим требованиям: все ремни детского кресла должны быть затянуты и закреплены.
- ! Устанавливайте кресло только согласно данной инструкции, в противном случае вы можете подвергнуть ребенка серьезному риску получения травмы или смерти.
- ! Никогда не оставляйте ребенка без присмотра в данном автокресле.
- ! Ничего не меняйте в данном средстве безопасности и не используйте комплектующие детали от других производителей.
- ! Не используйте данное детское средство безопасности, если оно поломано или отсутствует какая-либо его деталь.
- ! Не сажайте ребенка в объемной одежде, так как это не позволит посадить ребенка должным образом и закрепить плечевой ремень безопасности, а также паховый ремень между ног.
- ! Не оставляйте детское кресло или другие его части не пристегнутыми или не закрепленными в автомобиле, потому что незакрепленное средство безопасности может опрокинуться и травмировать пассажиров при резком повороте, внезапной остановке или столкновении.

## Предупреждение

- ! Не устанавливайте кресло против движения на переднем сиденье с воздушной подушкой безопасности, так как это может привести к серьезным травмам или смерти. Пожалуйста, для получения дополнительной информации смотрите справочное руководство владельца автомобиля.
- ! Никогда не используйте детское средство безопасности из вторых рук или другое средство безопасности, о котором вам ничего неизвестно, потому что оно может иметь структурные повреждения, которые могут нарушить безопасность вашего ребенка.
- ! Никогда не используйте веревки или их аналоги, чтобы закрепить детское кресло в автомобиле или для обеспечения безопасности ребенка в кресле.
- ! Не используйте детское кресло без чехла из ткани.
- ! Чехол из ткани нельзя менять, используйте только те чехлы, которые рекомендованы изготовителем. Чехол составляет неотъемлемую часть комплекта средства безопасности.
- ! Не кладите ничего, кроме рекомендованных подушек, вовнутрь данного детского кресла.
- ! Убедитесь, что кресло установлено так, что никакая его часть не мешает сиденьями или работе автомобиля.
- ! Не используйте данное средство безопасности после того, если оно упало, даже в случае незначительных повреждений. Заменить его сразу же, так как могут быть незаметные структурные повреждения от такого удара.
- ! Уберите данный модуль для транспортировки и его базу с сиденья автомобиля, если его нельзя использовать как обычно.
- ! Обратитесь к дистрибьютору по вопросу технического обслуживания, ремонта и замены деталей.
- ! Для того чтобы избежать риска выпадения, всегда фиксируйте ребенка, используя детский ремень, когда ребенок находится в модуле, а также когда кресло не находится в автомобиле.
- ! Прежде чем переносить ребенка в модуле в ручную, убедитесь, что ребенок закреплен ремнем, а также проверьте, чтобы ручка была правильно закреплена в вертикальном положении.

## Предупреждение

- ! Чтобы избежать серьезных травм или смерти, никогда не ставьте кресло вместе с ребенком на возвышенность на сиденье.
- ! Детали автокресла не следует постоянно смазывать.
- ! Всегда безопасно закрепляйте ребенка в кресле, даже в случае коротких поездок, так как большинство несчастных случаев может произойти именно в такой ситуации.
- ! Не используйте данное детское кресло в течение более 5 лет после покупки, потому что его детали могут со временем или от воздействия солнечных лучей прийти в негодность, и в случае аварии безопасность ребенка не может гарантироваться.
- ! Пожалуйста, берегите данное кресло от попадания солнечного света, так как оно может нагреться и быть слишком горячим для кожи ребенка. Всегда проверяйте кресло, прежде чем посадить в него ребенка.
- ! Постоянно проверяйте направляющие системы ИЗОФИКС на наличие грязи и, при необходимости, чистите их. Безопасность может быть нарушена из-за попадания грязи, пыли, частиц пищи и т.д.
- ! Не кладите какие-либо предметы в зону телескопической «ноги» напротив базы.
- ! Не используйте любые другие несущие контакт-детали, кроме тех, которые указаны в инструкции и обозначены на детском кресле.
- ! Пожалуйста, не используйте данное автокресло, если оно упало со значительной высоты, сильно ударились о землю или имеет видимые повреждения. Мы не берем на себя ответственность по замене в таких нестандартных случаях. Если любое из вышеуказанных случаев имело место, то необходимо купить новое автокресло.

## Несчастный случай

В случае несчастного случая или аварии очень важно, чтобы вашему ребенку немедленно была оказана первая помощь и медицинское обслуживание.

Рисунок для установки	Подходит для
	Рост ребенка от 40 см до 85 см / вес ребенка ≤ 13 кг (примерно 1,5 года и меньше)
	Вес ребенка ≤ 13 кг, возраст ребенка ≤ 15 месяцев

## Информация о продукте

1. Согласно Стандарту ECE R129/00 модуль для транспортировки с базой является универсальной системой ИЗОФИКС класса C, D и должен подходить для использования с соединениями системы ИЗОФИКС.
2. Эта система i-Size для крепления детских автомобильных кресел. Она утверждена Стандартом ECE R129/00 для использования «совместимый i-Size» в автомобиле в качестве посадочного места как указано производителем автомобиля в инструкции.
3. При возникновении вопросов, пожалуйста, свяжитесь с производителем средства безопасности или продавцом. Это система безопасности для детей ИЗОФИКС i-Size.

Оно утверждено Стандартом ECE R129/00 серии поправок, еще не во всех руководствах производителей автомобилей указывается совместимость с i-Size. Данное кресло и его база также одобрены и совместимы с системой ИЗОФИКС. Пожалуйста, пройдите на сайт производителя автомобиля или обратитесь к дилеру.

Оно устанавливается в автомобилях в положении, утвержденном системой ИЗОФИКС для i-Size (как указано в инструкции автомобиля), в зависимости от категории детского кресла и его крепления.

## Вопросы по установке

### См. Изображения 1 - 2

- ! Данный модуль для транспортировки подходит для сидений автомобиля с якорным креплением системы ИЗОФИКС i-Size с базой. 1
- ! Не устанавливайте данное автомобильное кресло на сиденье автомобиля, которые соприкасаются с боковой или хвостовой частью по отношению к направлению движения автомобиля. 2 -1
- ! Не устанавливайте кресло против движения на переднем сиденье с воздушной подушкой безопасности 2 -2 так как это может привести к серьезным травмам или смерти. Пожалуйста, для получения дополнительной информации смотрите справочное руководство владельца автомобиля.
- ! Рекомендуется установить автомобильное кресло на заднее сиденье автомобиля. 2 -3
- ! Не устанавливайте кресло на сиденья, которые подвижны во время установки.

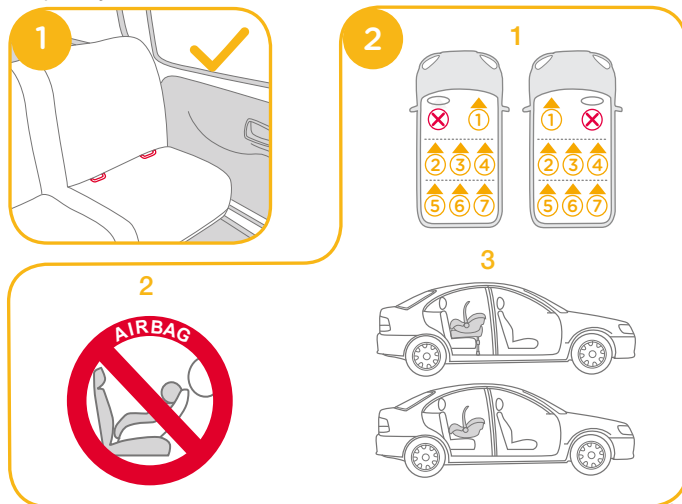

## Установка в самолете

### См. Изображения 3 - 5

Помните, что безопасность ребенка не гарантируется в случае несоблюдения инструкций по установке и указаний в Руководстве по эксплуатации.

- ! Помните, что способ установки автолюльки на сиденье самолета отличается от способа установки на сиденье автомобиля.
- ! Обратите внимание, что использовать двухточечный ремень через бедро разрешается только в самолете.
- ! Помните, что автолюлька должна быть закреплена на сиденье в самолете, даже если в ней нет ребенка.
- ! Помните, что автолюльку разрешается использовать в самолете только на пассажирском кресле, указанном авиакомпанией..
- ! Внимание! Запрещается устанавливать автолюльку в зоне раскрытия подушек безопасности.

! Обратите внимание, что автолюльки в положении лицом против хода движения разрешается устанавливать только на сиденья в автомобиле, обращенные по ходу движения. 3

Установка автолюльки с помощью ремня безопасности на сиденье в самолете.

1. Поместите автолюльку на пассажирское кресло в положении лицом против направления полета.
2. Удостоверьтесь, что ручка для переноски находится в самом верхнем положении.

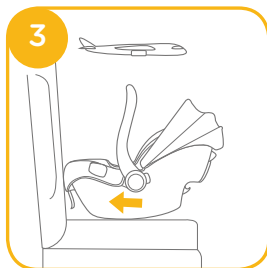

3. Поместите ремень безопасности в обе голубых направляющих.
4. Застегните ремня безопасности (см. инструкции по технике безопасности, предоставленные авиакомпанией).
5. Затяните ремень безопасности, потянув за его конец. 4

! Пряжка ремня безопасности ни при каких обстоятельствах не должна располагаться в голубых направляющих. 5

Снятие

Расстегните ремень безопасности на пассажирском кресле (см. инструкции по технике безопасности, предоставленные авиакомпанией).

После этого можно снять автолюльку с пассажирского кресла.

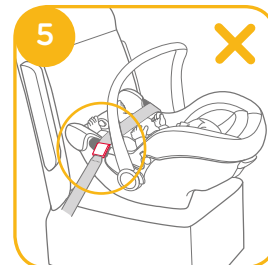

## Регулирование ручки

### См. Изображения 6 - 7

Ручку автомобильного кресла можно регулировать в 3 положениях. 6

Положение 1 – положение для машинной, ручкой и транспортировки в коляске.

Положение 2 – положение колыбели

Положение 3 – положение детского стула

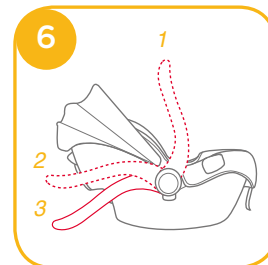



Чтобы отрегулировать, нажмите кнопку на ручке с обеих сторон, чтобы разжать ее **7**-1, а затем поверните ручку пока она не защелкнется в одном из 3 положений. **7**-2



## Установка с базой

См. Изображения **8** - **10**

1. Выдвиньте телескопическую «ногу» из специального отсека.

**8**

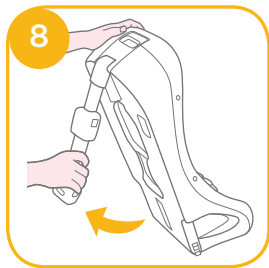

2. Зафиксируйте направляющие системы ИЗОФИКС с якорным креплением **9**. Направляющие системы ИЗОФИКС могут защитить поверхность сиденья автомобиля от разрыва. Они также могут направлять соединители системы ИЗОФИКС.

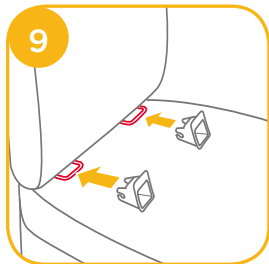

3. Поверните соединители ИЗОФИКС на 180 градусов, пока они не будут направлены в сторону направляющих креплений. **10**

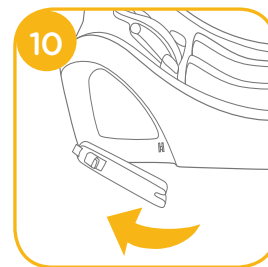

4. Выставьте параллельно соединители и направляющие ИЗОФИКС, затем оба соединителя ИЗОФИКС вставьте в якорное крепление. **11**

! Убедитесь, что оба соединителя системы ИЗОФИКС были надежно вставлены в якорное крепление. Должно издаться два щелчка и цвет индикаторов на обоих соединителях системы ИЗОФИКС должен загореться зеленым. **11**-1

! Убедитесь, что база надежно установлена, потянув за оба соединителя

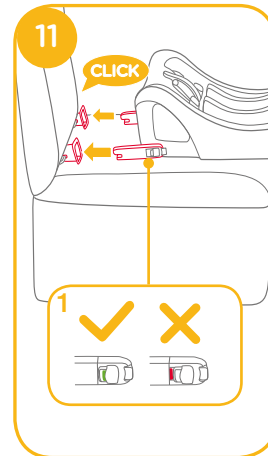

5. После размещения базы на сиденье автомобиля, выдвиньте телескопическую «ногу» 12. Когда индикатор «ноги» загорится зеленым, это будет означать, что она правильно установлена, красный означает, что база установлена неправильно. 12 -3

! У «ноги» есть 24 положения. Когда индикатор «ноги» загорается красным, это означает, что она находится в неправильном положении.

! Убедитесь, что «нога» хорошо стоит на дне кузова

! Нажмите на кнопку телескопической ноги, а затем потяните ножку вверх, укоротив ее.

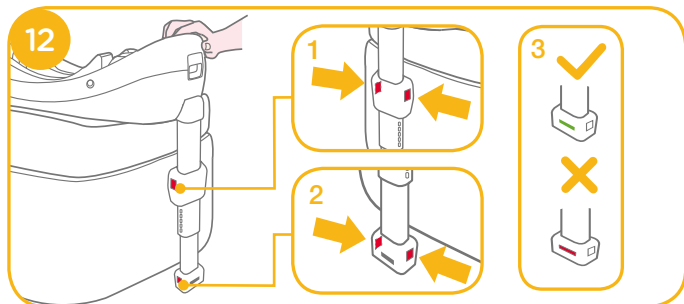

Полностью собранная база показана на 13

! Соединители ИЗОФИКС должны быть установлены и защелкнуты с якорным креплением. 13 -1

! Телескопическая «нога» должна быть правильно установлена, чтобы загорелся зеленый индикатор. 13 -2

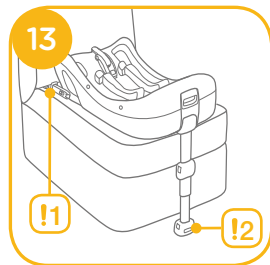

6. Вставьте модуль для транспортировки в базу 14; если кресло надежно стоит, то его индикатор будет гореть зеленым. 15

! Потяните вверх кресло, чтобы убедиться, что оно надежно закреплено в базе.



7. Чтобы отсоединить автолюльку от основания, поднимите люльку, **16 -2** удерживая нажатой кнопку фиксатора люльки. **16 -1**



8. Чтобы убрать базу, нажмите вторично кнопку фиксатора **17 -1**, один раз, а затем кнопку **17 -2** на соединителях ИЗОФИКС, прежде чем убрать базу с сиденья автомобиля **17**

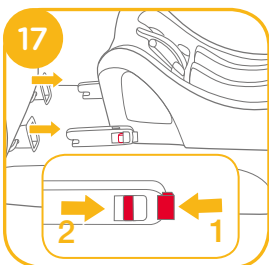

9. Нажмите кнопку открывания замка ИЗОФИКС, чтобы собрать систему ИЗОФИКС. **18**

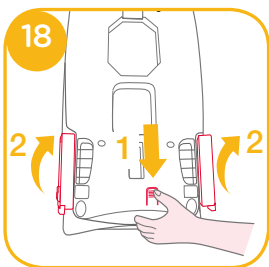

## Регулировка высоты для подголовника и плечевых ремней безопасности

См. Изображения **19 - 22**

Убедитесь, что плечевые ремни безопасности установлены на нужной высоте. Пожалуйста, выберите правильную пару слотов для ремня в зависимости от высоты ребенка.

! Нижняя часть подголовника должна находиться на одном уровне с самой высокой точкой плеча ребенка, как показано на рисунке; **19** но не выше линии плеча. **20**

! Если плечевые ремни безопасности расположены на неправильной высоте, ребенок может выпасть из кресла в случае аварии.

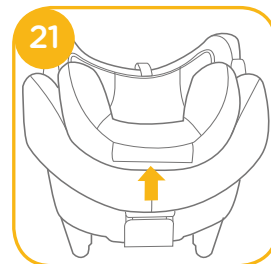

Нажмите на ручку регулирования подголовника 21, в то же время потяните вверх или нажмите на подголовник пока он не встанет в одно из 7 положений. Положения подголовника показаны на 22

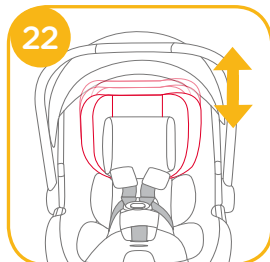

## Закрепление ребенка в детском средстве безопасности

См. Изображения 23 - 28

### Примечание

1. Вкладыш для ребенка нужен для его защиты. Дети, чей рост меньше 60 см, могут использовать такую вставку.
2. Перед использованием вкладыша, пожалуйста, вставьте поролоновый клин. 23
3. После того, как вы посадили ребенка в кресло, проверьте, чтобы ремни безопасности были установлены на правильной высоте.



Снимите часть подголовника детского вкладыша, если голова ребенка неудобно лежит. Разъедините застежку на подголовнике, чтобы вытащить вкладыш подголовника.



вытащите часть для тела детского вкладыша, если плечи ребенка лежат неудобно.



1. При нажатии кнопки регулировки ремня полностью потяните два плечевых ремня детского средства безопасности. 24

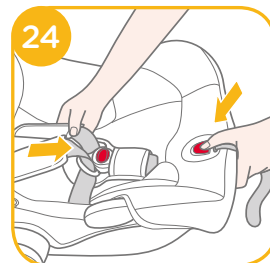

2. Разблокируйте застежку ремней безопасности, нажав на красную кнопку. 25

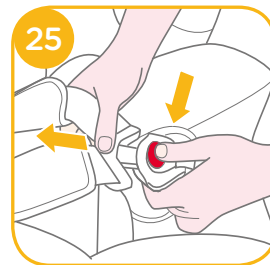

3. Поместите ребенка в модуль для транспортировки и зафиксируйте застежку. **26 & 27**

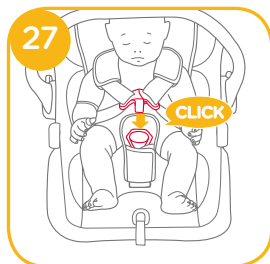
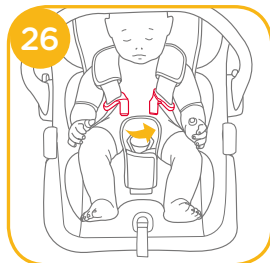

4. Затяните плечевые ремни безопасности, потянув ремень регулировки. **28**

! Убедитесь, что между ребенком и плечевыми ремнями безопасности можно просунуть руку.



## Отсоединение козырька и подушки сиденья

См. Изображения **29 - 31**

Отсоедините козырек, одновременно нажимая кнопку на основании козырька, и снимите его. **29**

Чтобы отсоединить подушку сиденья, вы должны соблюдать следующие шаги:

1. Вы должны снять сначала вкладыш. Чтобы сделать это, просто разблокируйте застежку, потом расстегните ее с обеих сторон вкладыша и вытащите кресло.
2. Чехол плечевых ремней и части привязной системы, охватывающей таз и основание ног, могут быть вытасканы из ремня.
3. Снимите эластичные полоски на задней части подголовника, чтобы убрать чехол подголовника.
4. Вытяните крепежные части под краем сиденья. **30**
5. Снимите подушку сиденья с кнопки регулировки, как показано на рисунке. **31**

Для того чтобы повторно собрать чехол, соблюдайте указанные шаги в обратном порядке.

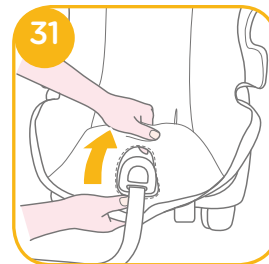
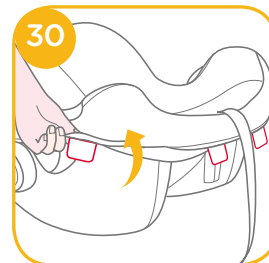
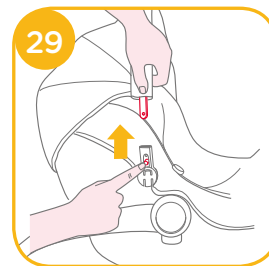

## Установка без базы

См. Изображения 32 - 39

! Не устанавливайте модуль для транспортировки ребенка на сиденье с поясным ремнем безопасности. 32

! Данный модуль подходит только для сидений машин с 3-х точечным убирающимся предохранительным ремнем. 33

1. Установите модуль для транспортировки на сиденье автомобиля там, где вы хотите поставить его. Вытяните ремень безопасности автомобиля и зафиксируйте его в застёжке машины, сдвинув поясной ремень автомобиля в боковые направляющие модуля для транспортировки. 34

! Модуль для транспортировки ребенка нельзя использовать, если застёжка ремня безопасности автомобиля (часть фиксатора) находится слишком далеко чтобы закрепить надежно модуль. 34 -1

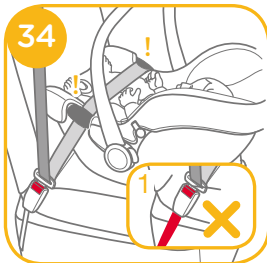
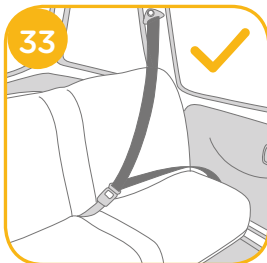
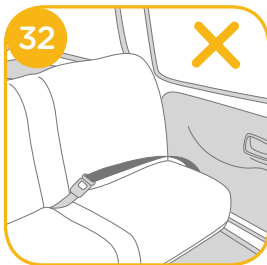

2. Установите диагональный ремень в задней направляющей. 35



3. Потяните плечевой ремень автомобиля, чтобы плотно и надежно закрепить модуль для транспортировки ребенка. 36

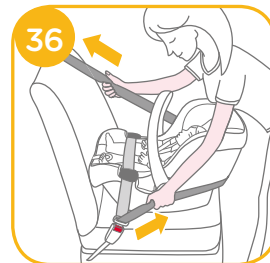

4. Горизонтальная линия на модуле для транспортировки должна быть параллельна земле при установке такого модуля. 37

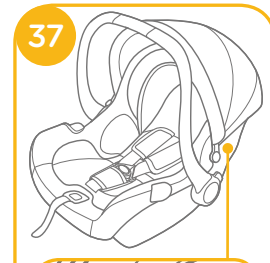

! Натяните ремень безопасности автомобиля насколько это возможно и проверьте, чтобы он не был скручен или не болтался.



! После установки модуля для транспортировки, всегда проверяйте, чтобы ремни автомобиля были правильно направлены и надежно закреплены в застёжке автомобиля. 38

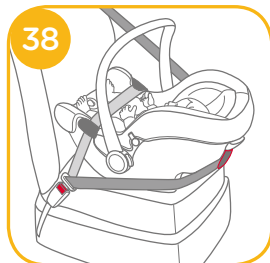

5. Козырек можно полностью открыть, чтобы защитить ребенка от возможного попадания солнечных лучей, просто расстегните козырек, а затем потяните его вперед. 39

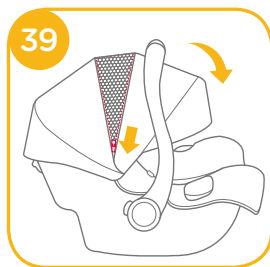

## Использование на коляске

См. Изображения 40 - 49

Автолюлька предназначена для установки на некоторые модели колясок Joie, оснащенные специальным лотком, поручнем или опорой для ног.

- ! Перед покупкой автолюльки удостоверьтесь, что ее можно установить на вашу коляску.
- ! Категорически запрещается помещать в автолюльку нескольких детей.
- ! Перед установкой автолюльки поставьте коляску на тормоз.
- ! Удостоверьтесь, что крепежные детали для автолюльки надежно закреплены на коляски.
- ! Опустите спинку коляски в самое нижнее положение.

## Использование на коляске Joie

Ниже приведена процедура установки автолюльки на коляску Joie.

1. Поместите автолюльку в коляску так, чтобы выемки на раме охватывали край поручня, лотка или опоры для ног. После этого автолюлька автоматически защелкнется на месте. 40 & 41 & 42 & 43
- ! Если поручень имеет тканевой чехол, сначала отсоедините застежку-липучку на чехле поручня. 42 -1
  - ! Если коляска оснащена специальной опорой для ног, установите опору для ног в вертикальное положение, отсоедините застежку-липучку и откиньте тканевой чехол. 43 -1

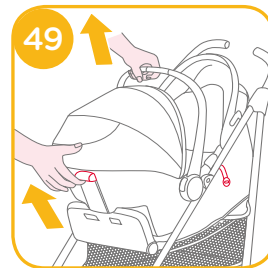
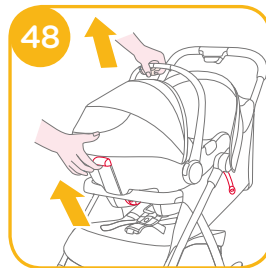
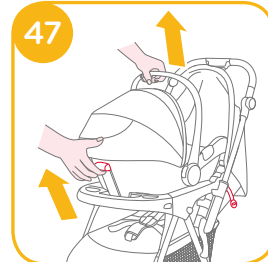
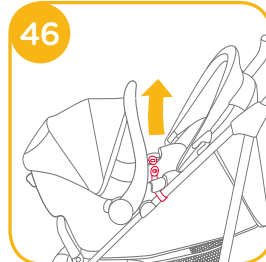
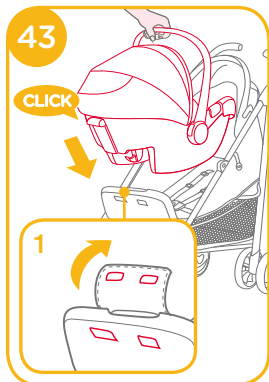
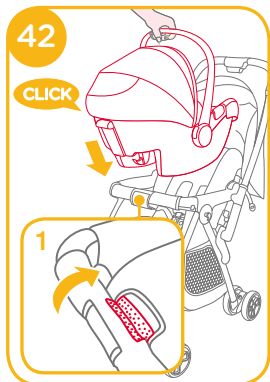
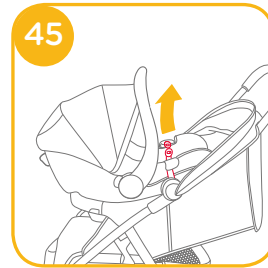
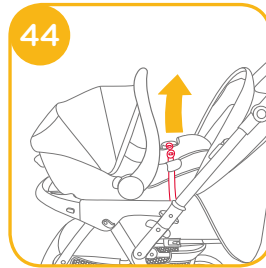
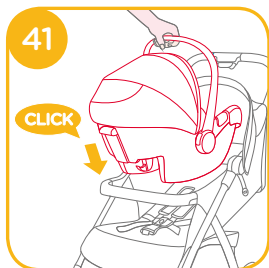
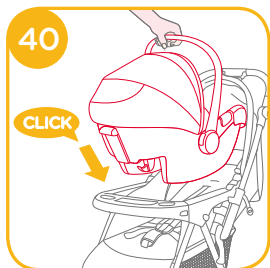

2. Закрепите автолюльку с помощью ремней по обеим сторонам коляски. 44 & 45 & 46

! Попробуйте поднять автолюльку, чтобы удостовериться в ее надежном креплении к коляске.

Чтобы снять автолюльку, отсоедините от нее ремни, потяните за ручьятку фиксатора на коляске для отсоединения автолюльки от лотка, поручня или опоры для ног, а затем извлеките автолюльку из коляски. См. рисунки

47 & 48 & 49.



## Уход и эксплуатация

- ! После снятия поролонового клина во вкладыше, пожалуйста, храните его в недоступном для ребенка месте.
- ! Пожалуйста, чистите обивку и внутреннюю прокладку сиденья холодной водой при температуре 30С.
- ! Не гладить чехол из ткани.
- ! Не отбеливайте или не подвергайте химической чистке чехлы.
- ! Не используйте неразбавленные моющие средства, бензин или другой органические растворители для чистки модуля для транспортировки ребенка или базы. Это может нанести вред детскому средству безопасности.
- ! Не выкручивайте крышку сиденья и внутреннюю прокладку для того, чтобы высушить их. На них могут остаться следы помятости.
- ! Пожалуйста, повесьте сушиться крышку сиденья и внутреннюю прокладку в тени.
- ! Пожалуйста, вытащите средство безопасности и базу с сиденья автомобиля, если оно не используется в течение длительного периода времени. Положите детское кресло в прохладном, сухом месте, где ваш ребенок не будет иметь к нему доступ.

## مرحباً بك في عالم Joie™

AR

تهانينا لانضمامك إلى عائلة Joie! إننا في غاية السعادة لاشتراكنا في رحلتك مع طفلك الصغير. فاستخدام نظام تقييد حركة الطفل "igemm" من Joie أثناء القيادة يضمن لك أقصى درجات السلامة عبر مقعد تقييد الطفل من فئة +0 عالية الجودة والأمنة بالكامل. لذا يُرجى قراءة التعليمات الواردة في هذا الدليل بعناية مع اتباع كافة الخطوات الموضحة لضمان توفير قيادة مريحة وأفضل حماية لطفلك.

لاستخدام هذا النظام لتقييد حركة الطفل من Joie مع وصلات i-Size ISOFIX وفقاً للوحة ECE R129/00، يجب أن تتوافر في طفلك الشروط التالية.

ارتفاع الطفل من 40 سم إلى 85 سم/ وزن الطفل 13 كجم؛ (تراوح أعمارهم من ستة ونصف أو أقل).

لاستخدام وحدة نظام تقييد حركة الطفل الضريع مع حزام السيارة، يجب أن تتوافر المتطلبات التالية في طفلك.

وزن الطفل 13 كجم أو أقل/عمر الطفل 15 شهر أو أقل.

### القاعدة

تشرح هذه التعليمات كيفية استخدام وحدة حمل الطفل القاعدة، ويمكن استخدام هذه القاعدة أيضاً مع نماذج أخرى من أنظمة حمل الأطفال الرضع من Joie. يرجى قراءة جميع التعليمات الواردة في هذا الدليل قبل تركيب المنتج واستخدامه.

أهم: يرجى الاحتفاظ بهذا الدليل للرجوع إليه مستقبلاً. والاحتفاظ به للرجوع إليه مستقبلاً.

يرجى الاحتفاظ بدليل التعليمات في

حقيبة التخزين بالجزء السفلي من المقعد كما هو مبين في الشكل على اليمين.

أو

الرجاء الاحتفاظ بدليل التعليمات في حقيبة التخزين بالجزء السفلي من الأجزاء اللينة.

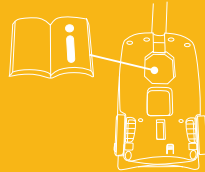

## قائمة الأجزاء

- الشكل 1.1 مسند الرأس
- الشكل 1.2 وسادة المقعد
- الشكل 1.3 زر تحرير تثبيت العربة أ
- الشكل 1.4 موجه جانبي
- الشكل 1.5 وليجة الأطفال الرضع
- الشكل 1.6 شريط الضبط
- الشكل 1.7 زر ضبط الحزام
- الشكل 1.8 حزام الكتف
- الشكل 1.9 تثبيت الغطاء
- الشكل 1.10 الغطاء
- الشكل 1.11 توصيلات الحزام
- الشكل 1.12 إبزيم الحزام
- الشكل 1.13 المقبض
- الشكل 1.14 زر المقبض
- الشكل 1.15 الموجّه الخلفي
- الشكل 1.16 زر تحرير تثبيت العربة ب
- الشكل 1.17 موصل ISOFIX
- الشكل 1.18 مؤشر الإطار
- الشكل 1.19 أدلة استخدام ISOFIX
- الشكل 1.20 ساق التحميل
- الشكل 1.21 الزر A لضبط ساق التحميل
- الشكل 1.22 مؤشر ساق التحميل
- الشكل 1.23 الزر B لضبط ساق التحميل
- الشكل 1.24 زر تحرير وحدة حمل الطفل الرضيع
- الشكل 1.25 القفل

يرجى التأكد من عدم وجود أي أجزاء مفقودة، وفي حالة غياب أيًا من الأجزاء، يرجى الاتصال بالموذج.

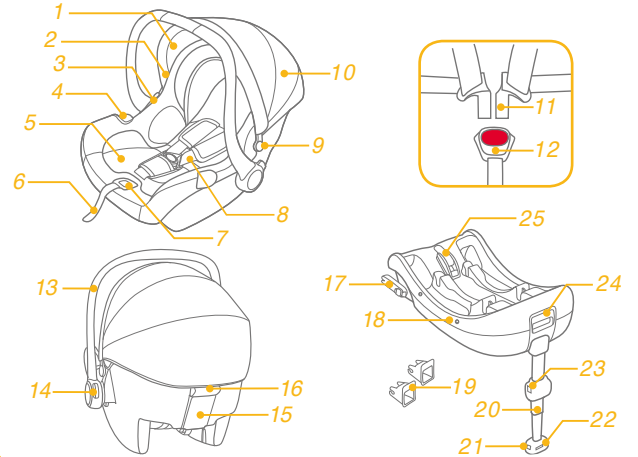

## تحذير

! تجنب وضع أي أشياء أخرى دون الوسائد الداخلية الموصى بها داخل هذا النظام.

! تأكد من تركيب نظام تقييد حركة الطفل بطريقة تمنع تداخل جزء منه مع المقاعد المتحركة أو عند تشغيل أبواب السيارة.

! لا تستمر في استخدام هذا النظام بعد تعرضه لأي أنواع الاصطدام، حتى وإن كانت بسيطة، ولكن استبدله فوراً لأنه ربما يكون قد تعرض لتلف هيكلية وغير مرئي نتيجة الاصطدام.

! احرص على فك وحدة نظام تقييد حركة الطفل الرضيع من كرسي السيارة في حالة عدم استخدامها بانتظام.

! استشر الموزع بشأن الأمور المتعلقة بالصيانة والإصلاح واستبدال الأجزاء.

! لتجنب خطر السقوط، أتممّ الطفل دائماً باستخدام حزام الأمان عندما يتم وضع الطفل في المقعد، حتى لو كان المقعد خارج السيارة.

! قبل القيام بحمل المقعد باليد، تأكد من أن الطفل مثبت بحزام الأمان وأن المقبض مغلق بشكل صحيح في الوضع الرأسي.

! يحظر وضع مقعد الطفل على مقعد سطح مرتفع وهناك طفل بالداخل، لتجنب الإصابات البالغة أو الوفاة.

! لا ينبغي تشحيم هذا المقعد بأي شكل من الأشكال.

! يرجى تثبيت الطفل في المقعد بصورة دائمة، حتى في الرحلات القصيرة لتجنب وقوع الحوادث.

! تجنب استخدام هذا المقعد لمدة تزيد عن 5 سنوات من تاريخ الشراء فيمكن أن تتحلل الأجزاء مع مرور الوقت، أو من التعرض لأشعة الشمس، وقد لا تعمل بشكل ملائم عند وقوع حادث.

! يرجى الاحتفاظ بهذا النظام بعيداً عن أشعة الشمس؛ وإلا فقد يسخن للغاية ويضر ببشرة الطفل. واحرص دائما على لمس المقعد قبل وضع الطفل بداخله.

! افحص باستمرار أدلة ISOFIX بحثاً عن أي أوساخ، ونظّفها عند الضرورة. فقد تتأثر اعتمادية المنتج بسبب دخول أوساخ أو أتربة أو فضلات طعام أو غيرها فيه.

! تجنب وضع أي أشياء في منطقة ساق التحميل أمام القاعدة.

! تجنب استخدام أي نقاط اتصال تتمتع بقدرة تحمل بخلاف تلك الواردة في التعليمات والمحددة في نظام تقييد حركة الطفل.

! يُرجى عدم استخدام مقعد السيارة هذا إذا سقط مقعد السيارة من ارتفاع كبير أو ارتطم بالأرض بسرعة كبيرة أو به علامات تلف واضحة. لسنا مسؤولين عن الاستبدال إذا تلف مقعد السيارة بحكم الحالات غير الطبيعية هذه. ستحتاج إلى شراء مقعد سيارة جديد عند حدوث أي من الحالات المذكورة أعلاه.

## تحذير

! يرجى التحقق قبل شراء هذا المقعد من إمكانية تركيبه بشكل صحيح في سيارتك.

! لا يوجد نظام تقييد يضمن الحماية الكاملة للطفل عند وقوع حادث. ولكن الاستخدام السليم لنظام تقييد حركة الطفل هذا من شأنه تقليل خطر تعرض طفلك لإصابة جسيمة أو الوفاة.

! لاستخدام هذا النظام لتقييد حركة الطفل من Joie مع وصلات ISOFIX وفقاً للائحة ECE R129/00. يجب أن تتوفر في طفلك الشروط التالية.

! ارتفاع الطفل من 40 سم إلى 85 سم/ وزن الطفل 13 كجم أو أقل؛ (تتراوح أعمارهم من سنة ونصف أو أقل).

! لاستخدام وحدة نظام تقييد حركة الطفل الرضيع مع حزام السيارة، يجب أن تتوفر المتطلبات التالية في طفلك. وزن الطفل 13 كجم أو أقل/عمر الطفل 15 شهر أو أقل.

! ينبغي إحكام ربط أشرطة مقعد الطفل ومقعد السيارة وألا تكون ملتوية.

! تجنب تركيب نظام تقييد حركة الطفل هذا دون اتباع التعليمات الواردة في هذا الدليل؛ وإلا، فقد تعرض طفلك لخطر الإصابة الجسيمة أو الوفاة.

! يحظر ترك الطفل في هذا المقعد دون مراقبة.

! لا تقم بإجراء أي تعديلات على هذا النظام ولا تستخدمه مع أجزاء من إنتاج مُصنِّعين آخرين.

! تجنب استخدام هذا النظام إذا كان تالفاً أو به أجزاء مفقودة.

! تجنب أن تُلبس طفلك ملابس كبيرة لأن هذا قد يحول دون تثبيت الطفل بشكل سليم ومحكم بواسطة أشرطة أحزمة الكتف والشريط بين الساقين.

المربوط بإحكام إلى انقذاه داخل السيارة والتسبب في إصابة الركاب أثناء اجتياز منعطف حاد أو توقف مفاجئ أو تصادم. ! تجنب ترك هذا النظام أو أيا من مكوناته سائماً أو غير مربوط بإحكام في السيارة؛ فقد يؤدي النظام غير

! تجنب ترك هذا النظام أو أيا من مكوناته سائماً أو غير مربوط بإحكام في السيارة؛ فقد يؤدي النظام غير المربوط بإحكام إلى انقذاه داخل السيارة والتسبب في إصابة الركاب أثناء اجتياز منعطف حاد أو توقف مفاجئ أو تصادم.

! احرص على عدم وضع نظام تقييد حركة الطفل المتجه للخلف في المقعد الأمامي المزود بوسادة هوائية. فقد يؤدي ذلك إلى حدوث الوفاة أو إصابة خطيرة. ويرجى الرجوع إلى دليل استخدام السيارة للحصول على المزيد من المعلومات.

! يحظر استخدام نظاماً مستعملاً أو نظاماً لا تعرف تاريخ استعماله؛ فقد يحتوي على تلف هيكلية يعرض سلامة طفلك للخطر.

! يحظر استخدام الحبال أو أي أدوات أخرى لتثبيت نظام تقييد حركة الطفل داخل السيارة أو لتثبيت الطفل داخل النظام.

! تجنب استخدام هذا النظام دون الأجزاء اللينة (الأقمشة والمنسوجات الاستهلاكية).

! يتعين عدم استبدال الأجزاء اللينة بأي أشياء أخرى غير الموصى بها من المُصنِّع. حيث القطع اللينة تشكّل جزءاً لا يتجزأ من أداء هذا النظام.

في حالات الطوارئ أو الحوادث، يجب العناية بالطفل عن طريق القيام بالإسعافات الأولية وتقديم العلاج الطبي فوراً.

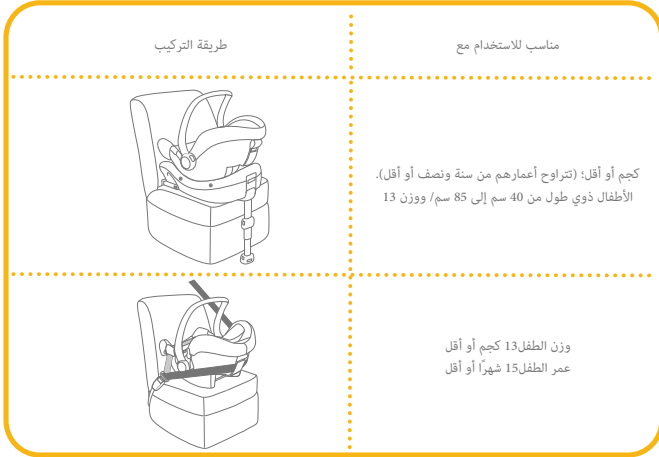

1 وفقاً لللائحة ECE R129/00، فإن نظام تقييد حركة الطفل المزود بقاعدة من Joie هو نظام تقييد حركة طفل متوافق مع المعيار ISOFIX العلامي من الفئة C، D، ويتعين تركيبه باستخدام وصلات ISOFIX.

2 هذا نظام تقييد حركة طفل من الفئة "i-Size"، ومعتمد وفقاً لللائحة ECE R129/00 للاستخدام في وضعيات مقاعد السيارة "المتوافقة مع الفئة "i-Size" كما هو موضح من قبل مصنعي السيارات في دليل استخدام السيارة.

3 إذا ساورك شك، فاستشر مصنع المقعد أو الموزع. يتوافق نظام تقييد حركة الطفل هذا مع المعيار الدولي ISOFIX.

هذا النظام معتمد وفقاً لمجموعة تعديلات اللائحة ECE R129/00، ولم تشر بعض أدلة مصنعي السيارات حتى الآن إلى توافق طرز سياراتهم مع الفئة i-Size، إلا أن هذا النظام والقاعدة معتمدان أيضاً للاستخدام في السيارات

المتوافقة مع المعيار ISOFIX. ويرجى الرجوع إلى موقع ويب مصنع سيارتك أو استشر الموزع.

يتوافق النظام مع السيارات التي تحتوي على وضعيات i-Size معتمدة وفقاً للمعيار ISOFIX

(كما هو موضح بالتفصيل في دليل استخدام السيارة)، وذلك حسب فئة نظام تقييد حركة الطفل وتثبيتته.

## تثبيتات بشأن التركيب

### أنظر الصور 1 - 2

1 هذا النظام مناسب لمقاعد السيارات المزودة بنقاط تثبيت ISOFIX i-Size مع القاعدة.

2 ! تجنب تركيب هذا النظام على مقاعد السيارات المتجهة جانبياً أو للخلف حسب اتجاه حركة السيارة. 1-2

! تجنب وضع المقعد المتجه للخلف في المقعد الأمامي المزود بوسادة هوائية 2-2 : فقد يؤدي ذلك إلى حدوث الوفاة أو إصابة خطيرة. ويرجى الرجوع إلى دليل استخدام السيارة للحصول على المزيد من المعلومات.

! يوصى بتركيب هذا النظام في المقعد الخلفي للسيارة. 3-2

! تجنب تركيب هذا النظام على مقاعد السيارات القابلة للحركة أثناء التركيب.

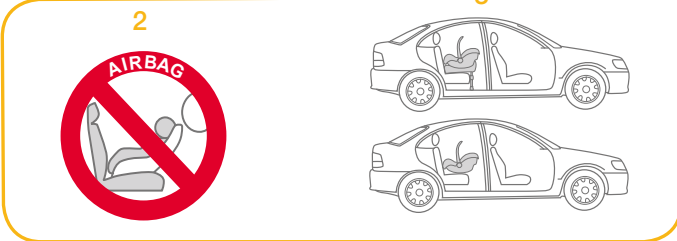
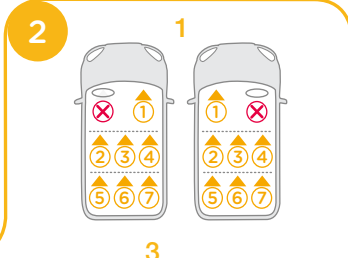
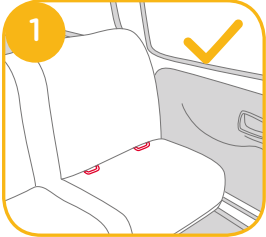

## التركيب بالطائرات

### أنظر الصور 3 - 5

لاحظ أن سلامة الطفل غير مضمونة في حالة عدم الالتزام بدليل التعليمات والتركيب.

! لاحظ أن تركيب وحدة حامل الطفل بمقعد الطائرة يختلف عن تركيبه بمقعد السيارة.

! لاحظ أنه لا يُسمح بتركيب "حزام الفخذ" ذي النقطتين إلا في الطائرات.

! لاحظ أن وحدة حامل الطفل يجب أن تظل مربوطة بالحزام بمقعد الطائرة حتى ولم يكن هناك طفل بها.

! لاحظ أنه لا يتم استخدام وحدة حامل الطفل إلا على مقعد راكب مصرح له بذلك من قبل شركة الطيران.

! هناك تحذيرات بعدم استخدام وحدة حامل الطفل بمنطقة نشر الوسادة الهوائية.

! لاحظ أنه لا يجب تركيب وحدة حامل الطفل الموجهة

للخلف إلا على مقعد الراكب الموجه للأمام. 3

كيفية تركيب مقعد الطفل باستخدام حزام الأمان الموجود بمقعد الطائرة:

1 ضع وحدة حامل الطفل عكس اتجاه رحلة الطيران  
ان على مقعد الراكب.

2 تأكد من أن مقبض الحمل بأفضل حالة.



3 ضع حزام الأمان بـكلتا موجهتـين الحزام ذات اللون الأزرق الفاتح.

4 ألق حزام الأمان (ارجع إلى تعليمات السلامة المقدمة بواسطة شركة الطيران).

5 أحكم ربط حزام الأمان من خلال سحب طرف الحزام. 4

! يجب ألا يتواجد إبرزيم حزام الأمان بأي حال من الأحوال داخل موجهات الحزام ذات اللون الأزرق الفاتح. 5

الإزالة:

افتح حزام الأمان الموجود بمقعد الراكب (ارجع إلى تعليمات السلامة المقدمة بواسطة شركة الطيران).

والآن بإمكانك أخذ مقعد الطفل من على مقعد الراكب.

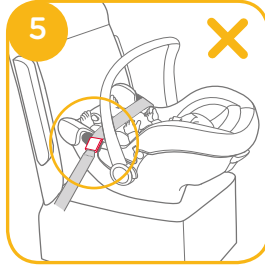

## ضبط المقبض

أنظر الصور 6 - 7

يمكن ضبط مقبض المقعد على ثلاثة أوضاع. 6

عند نقل المقعد داخل أو خارج السيارة أو يدوياً أو بعربة الأطفال. الوضع الأول يستخدم هذا الوضع سواء

الوضع الثاني الوضع الهزاز.

الوضع الثالث وضع كرسي الطفل.

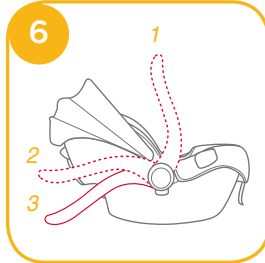

لضبط المقبض، اضغط على زر المقبض في كلا الجانبين لتحريره 1-7. وبعد ذلك أدر المقبض حتى تستقر في أي من الثلاث أوضاع. 2-7

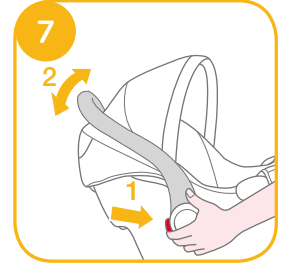

## التركيب باستخدام قاعدة

أنظر الصور 8 - 18

1 أخرج ساق التحميل من حجرة التخزين. 8



2 ركب دليلي ISOFIX في نقطتي تثبيت ISOFIX. 9 يمكن أن يحمي دليلا ISOFIX سطح مقعد السيارة من التمزق، ويمكن استخدامهما أيضاً كدليلين لوصلي ISOFIX.

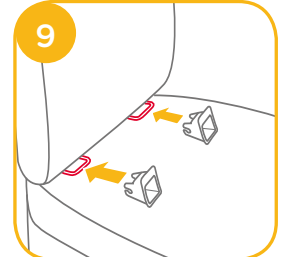

3 أدر وصلتي ISOFIX بزاوية 180 درجة إلى أن تصبحا موجهتين نحو دليلي ISOFIX. 10

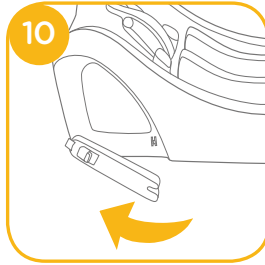

5 بعد وضع القاعدة على مقعد السيارة، أخرج ساق التحميل إلى أرضية السيارة 12؛ حيث يدل مؤشر ساق التحميل الأخضر على تركيب الساق بشكل صحيح، بينما يدل المؤشر الأحمر على تركيبها بشكل غير صحيح. 3- 12

! هناك 24 وضعية لساق التحميل. وفي حالة إضاءة مؤشر ساق التحميل بلالون الأحمر، فهذا يعني أن الساق في الوضعية الخطأ. ! تأكد من تلامس ساق التحميل بلكامل مع أرضية السيارة. ! اضغط على زر إطلاق ساق التحميل، ثم قم بتقصير ساق التحميل صعوداً.

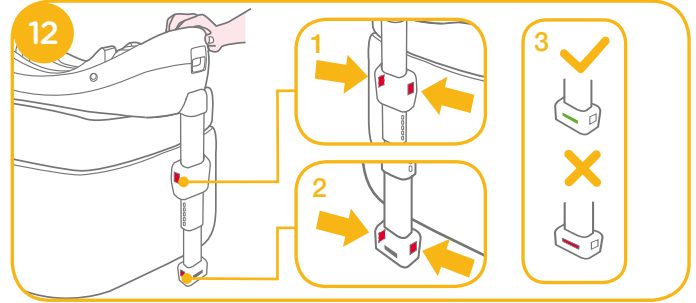

4 قم بمحاذاة وصلتي ISOFIX مع نقطتي تثبيت ISOFIX، ثم أسقط الوصلتين بحيث يمكنك سماع صوت استقرارهما في مكانيهما بنقطتي التثبيت. 11

! تأكد من إحكام تركيب وصلات ISOFIX في نقاط تثبيت ISOFIX. ومن المفترض سماع صوت نقرتين إلى جانب إضاءة المؤشران في وصلتي ISOFIX بلالون الأخضر. 1- 11 ! افحص للتأكد من إحكام تركيب القاعدة من خلال سحب وصلتي ISOFIX.

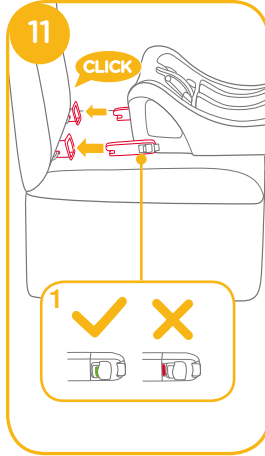

يتم توضيح القاعدة التي تم تجميعها بلكامل كما في 13 يجب تركيب وصلتي ISOFIX وإحكام تثبيتهما في نقطتي تثبيت ISOFIX. 1- 13 ! يجب تركيب ساق التحميل بشكل صحيح من خلال التأكد من إضاءة مؤشرها بلالون الأخضر. 2- 13

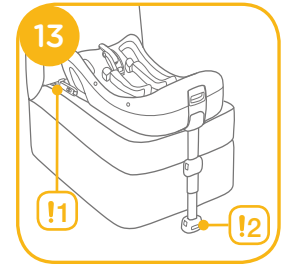

6 اضغط على وحدة حامل الأطفال لأسفل داخل القاعدة 14 :  
وعندما يومض مؤشر المقعد بلالون الأخضر فهذا يشير إلى  
إحكام تثبيت المقعد. 15

! اسحب وحدة حامل الأطفال لأعلى للتأكد من إحكام تثبيتها داخل  
القاعدة.

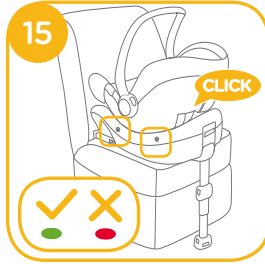

7 لتحرير وحدة حاملالطفل؛ اسحب وحدة حامل الطفل لأعلى  
16-2 مع الضغط على زر تحرير وحدة حامل الطفل. 1-16



8 لإزالة القاعدة، اضغط أولاً على زر ISOFIX القفل الثاني 1-17  
ثم على الزر 2-17 الموجود على موصلات المزلاج قبل  
إزالة القاعدة من مقعد السيارة. 17

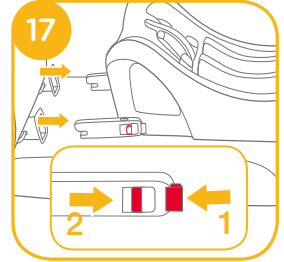

9 اضغط على زر التحرير ISOFIX لطي ISOFIX . 18

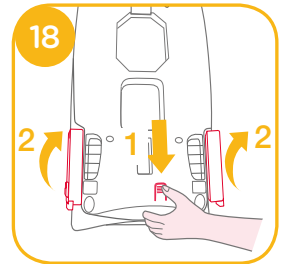



## ضبط ارتفاع مسند الرأس وأحزمة الكتف

### أنظر الصور 19 - 22

تحقق من أن أحزمة الكتف تم ضبطها علي الارتفاع المناسب. ويرجي اختيار الزوجان المناسبان من فتحات حزام الكتف طبقاً لارتفاع الطفل.

! يجب أن يكون الجزء السفلي من مسند الرأس مستوي مع أعلى نقطة من كتف الطفل، 19، وليس فوق خط الكتف، 20.

! إذا كانت أحزمة الكتف علي ارتفاع غير مناسب، قد تجد طفلك مجرد من نظام تقييد حركة الطفل عند وقوع حادثة.

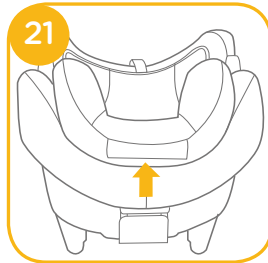

اضغط على ذراع ضبط مسند الرأس 21 أثناء سحب المسند لأعلى أو الضغط عليه لأسفل إلى أن يستقر في إحدى الوضعيات السح. يتم توضيح مسند الرأس في 22

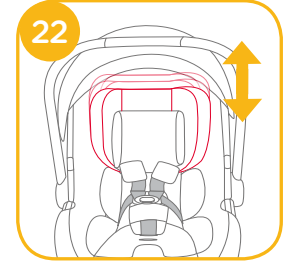

## تأمين الطفل باستخدام نظام تقييد حركة الطفل الرضيع

### أنظر الصور 23 - 28

#### ملاحظة

- 1 يتم استخدام وليجة الأطفال الرضع لحمايتهم، لذا يكون من المناسب استخدامه مع الأطفال ممن يكون طولهم أقل من 60 سم.
- 2 يرجى وضع طبقة من الرغوة قبل استخدام الوليجة، 23
- 3 تأكد أن أحزمة الكتف تم ضبطها على الارتفاع المناسب بعد وضع الطفل في المقعد.



أزل مسند الرأس من غطاء وليجة الأطفال الرضع عندما يصبح غير ملائم لرأس الطفل بشكل مريح، وذلك عن طريق فصل المشبك على مسند الرأس لإزالته من غطاء الوليجة.



أزل الجزء الخاص بالجسم من غطاء وليجة الأطفال الرضع عندما يصبح غير ملائم لجسم الطفل بشكل مريح.

1 عند الضغط على زر تعديل طول الحزام، قم بسحب أحزمة الكتفين بنظام تقييد الطفل بشكل كامل. **24**

2 قم بإلغاء قفل إيزيم الأحزمة بالضغط على الزر الأحمر. **25**

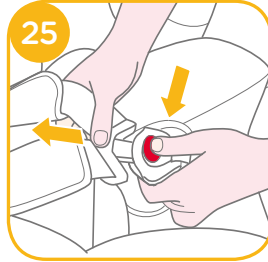
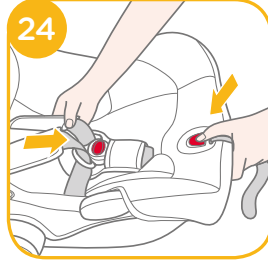

3 ضع الطفل داخل المقعد وأغلق إيزيم الحزام. **26** & **27**

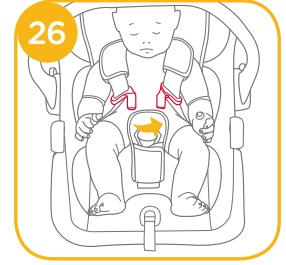

4 قم بشد أحزمة الكتف عن طريق سحب شريط الضبط. **28**  
! تأكد من أن المسافة بين الطفل وحزام الكتف تساوي سُمك يد واحدة تقريباً.



## فك الغطاء ووسادة المقعد

### أنظر الصور 29 - 31

29 لفك الغطاء. اسحب الغطاء للخارج أثناء الضغط علي زر تثبيته. لفك وسادة المقعد، يجب الرجوع للخطوات التالية:

- 1 يجب أن تقوم بإزالة الوليحة أولاً. وللقيام بهذا الخطوة بسهولة يجب إلغاء قفل الإبزيم ثم فك المشابك من جانبي الوليحة واسحبها خارج المقعد.
- 2 يمكن فصل غطاء حزام الكنف أو غطاء مفرق الساقين من النسيج.
- 3 فك الرباط المرن الموجود على مسند الرأس لفصل المسند المرن.

4 قم بشد القطع المثبتة تحت حافة المقعد. 30

- 5 يجب فك وسادة المقعد من حول زر التعديل كما هو مبين 31 لتثبيت القطع اللينة، قم بإجراء الخطوات السابقة لكن بترتيب عكسي.

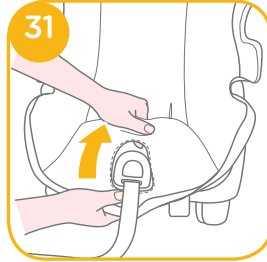
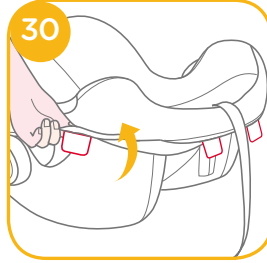
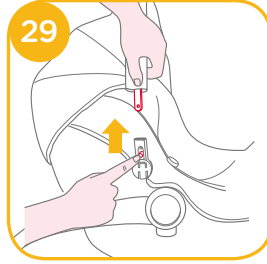

## التركيب بدون استخدام قاعدة

### أنظر الصور 32 - 39

! تجنب تركيب مقعد الطفل هذا على مقاعد السيارات المزودة بأحزمة فخذ. 32

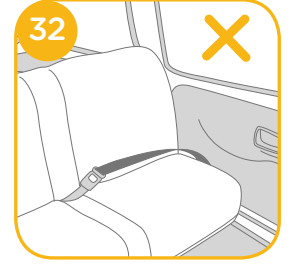

! هذا النظام مناسب لمقاعد السيارات المزودة بحزام أمان ثلاثي النقاط فقط. 33

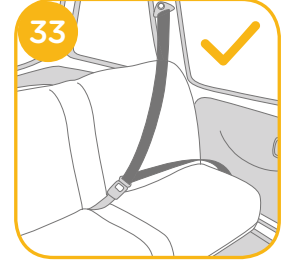

1 قم بوضع مقعد الطفل على أي مكان بكرسي السيارة. قم بحسب حزام أمان السيارة للخارج ثم أدخله في إبزيم السيارة، مع تمرير حزام الفخذ داخل موجهاً نظام تقييد الطفل الموجودة في المقعد. 34

! تجنب استخدام نظام تقييد حركة الطفل إذا كان إبزيم حزام أمان السيارة (طرف الإبزيم الأثني) طويل للغاية لتثبيت نظام تقييد الطفل بالكامل. 1 - 34

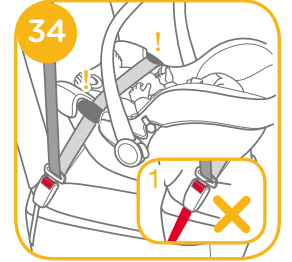

2 قم بتمرير حزام الكتف داخل الموجه الخلفي. 35



3 قم بسحب حزام أمان السيارة لإحكام تقييد حركة الطفل الرضيع. 36



4 يجب أن يكون خط المستوى في وحدة حامل الأطفال مستوي على الأرض عند تثبيت مقاعد أمان الأطفال الرضع. 37

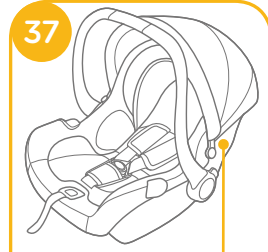

! يرجى شد حزام الأمان بلاسيارة بأقصى درجة ممكنة والتأكد من أن الحزام غير مرتخي أو ملتوي.



! تحقق دائما أن أحزمة السيارة يتم توجيهها بشكل صحيح وتثبيتها بإحكام في مشابك السيارة بعد تثبيت وحدة نظام تقييد الطفل. 38

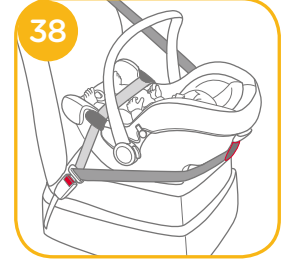

5 يمكن فتح الغطاء تماما لحماية طفلك من أشعة الشمس، فقط فك الغطاء، ثم اسحبه نحو الأمام. 39

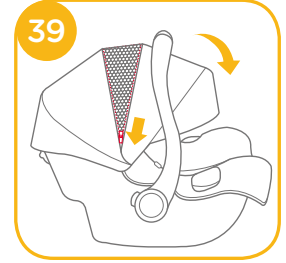

## الاستخدام مع عربات الأطفال

انظر الصور 40 - 49

صُمم النظام لتوصيله بطُرُز معينة من عربات أطفال Joie المزودة بملاحقات خاصة مثل صينية أو مسند ذراع أو مسند ريلة ساق.

! الرجاء التأكد من توافق عربة الأطفال التي لديك مع نظام تقييد حركة الطفل قبل شرائه.

! لا تضع أبداً أكثر من طفل واحد في النظام المتنقل في وقت واحد.

! الرجاء استخدام فرملة عربة الأطفال قبل تجميل النظام.

! الرجاء التأكد من إحكام تثبيت الأجزاء المستخدمة في تركيب النظام بعربة الأطفال.

! اضبط انحناء ظهر مقعد عربة الأطفال على الوضعية الأكثر انخفاضاً.

لتركيب النظام على عربات أطفال Joie، الرجاء اتباع الخطوات التالية:

1 ضع النظام في العربة بحيث تكون التجاويف في المهيئين مضبوطة فوق حافة مسند الذراع أو الصينية أو مسند ريلة الساق. وعندئذٍ يستقر النظام في موضعه بشكل تلقائي. 40 & 41 & 42 & 43

! إذا كان مسند الذراع يشتمل على غطاء قماش، فلإجراء إزالة الشريط اللاصق على غطاء مسند الذراع أولاً. 42 - 1

! بلانسية إلى عربة الأطفال المزودة بمسند خاص لريلة الساق، الرجاء ضبط مسند ريلة الساق على الوضع العمودي وإزالة الشريط اللاصق ثم رفع الغطاء القماش. 43

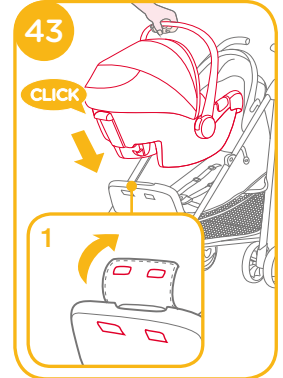
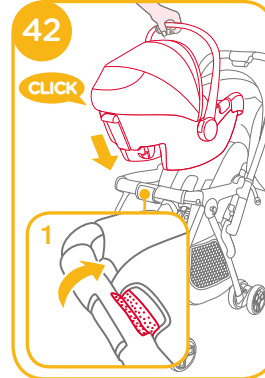
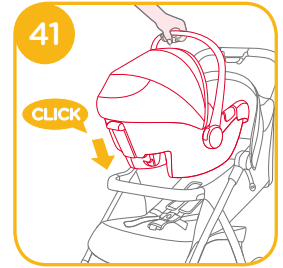
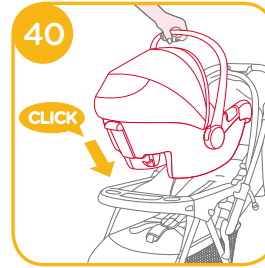

2 استخدم الأشرطة على كلا جانبي العربة لتثبيت النظام. 44 & 45 & 46

! حاول سحب النظام لأعلى للتأكد من صحة تركيبه.

لإزالة النظام، حرر الأشرطة منه واسحب مقبض تحرير العربة لأعلى لتحرير النظام من الصينية أو مسند الذراع أو مسند ريلة الساق ثم ارفع النظام خارج العربة. الرجاء الرجوع إلى 47 & 48 & 49

44

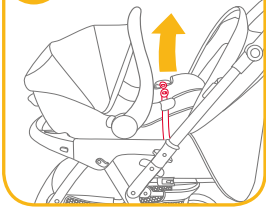

45

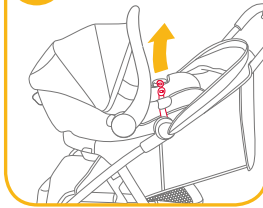

46

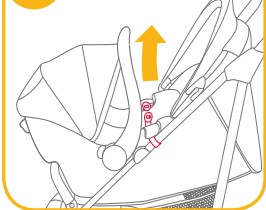

47

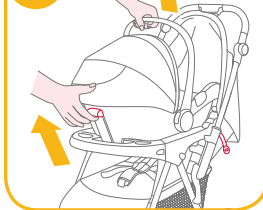

48

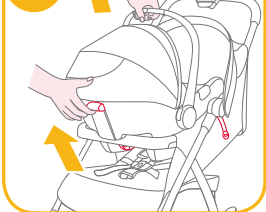

49

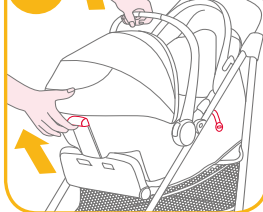

## العناية والصيانة

بعيد، ذلك إذا كنت تنوي عدم استخدامهما لمدة طويلة. وضع مقعد الطفل في مكان بارد وجاف وبعيدا عن متناول الأطفال.  
! يرجى فك مقعد الطفل والقاعدة من مقعد السيارة، وحفظهما في مكان

! الرجاء تجفيف الغطاء والبطانة بتعليقهما في منشر.

! تجنب عصر غطاء المقعد والبطانة الداخلية لتجفيفهما بقوة مفرطة، فقد يؤدي ذلك إلى ترك تجاعيد في الغطاء والبطانة.

البزوين أو المذيبات العضوية الأخرى لتنظيف المقعد أو القاعدة. فقد يتسبب ذلك في تلف نظام تقييد حركة الطفل الرضيع.

! تجنب استخدام المنظفات المحايدة غير المخففة أو

! تجنب استخدام مواد التبييض أو التنظيف الجاف عند غسل الأجزاء اللينة.

! تجنب كي الأجزاء اللينة.

! الرجاء غسل غطاء المقعد والبطانة الداخلية بماء بارد عند درجة حرارة أقل من 30 درجة.

! بعد إزالة المادة الرغوية من الوليجة، الرجاء تخزينها في مكان لا يستطيع الطفل الوصول إليها.



Joie Children's Products (UK) Limited  
Venture Point, Towers Business Park,  
Rugeley, Staffordshire, WS15 1UZ, UK

bring the kids™

Share the joy at [joiebaby.com](http://joiebaby.com)

P-IM0138L\_3