



H-GERMANY.DE

HEYNER MOBIL AUTOMOTIVE GMBH

Kurzer Weg 1-5, D-15859 Storkow
phone: +49 (0) 33678 687 72
fax: +49 (0) 33678 610 44
info@h-germany.de



Premium Qualitäts-Kindersitze

MultiFix TWIST

Bedienanleitung

Alter: Geburt bis ca. 4 Jahre

Kindergewicht: Geburt bis 18 kg

Körpergröße: 40 cm - 105 cm

Premium Qualitäts-Kindersitze

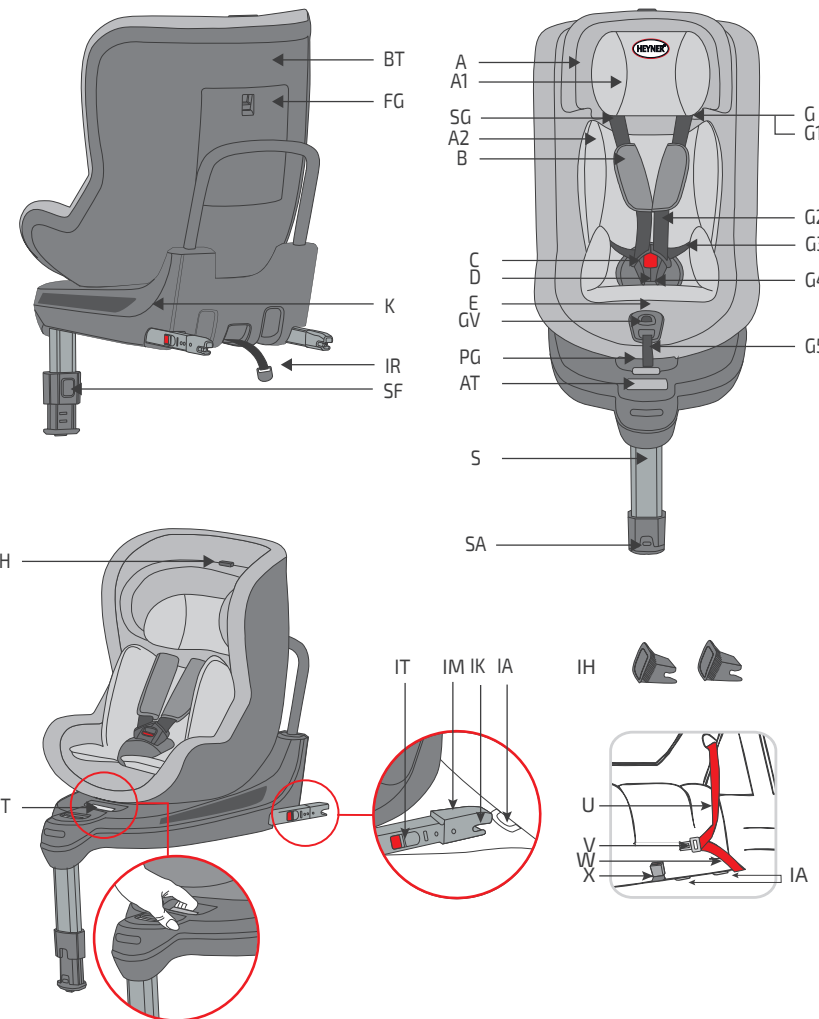



H-GERMANY.DE

HEYNER® MultiFix TWIST

Alter: von Geburt - ca. 4 Jahre, Kindergewicht: Geburt bis 18 kg, Körpergröße: 40 cm - 105 cm

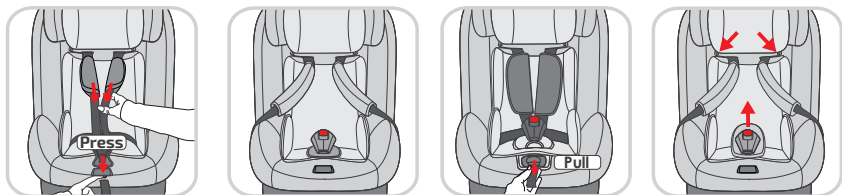
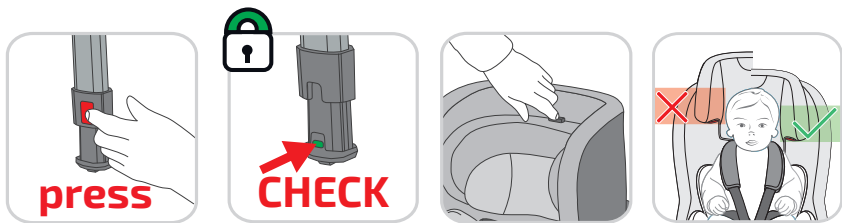
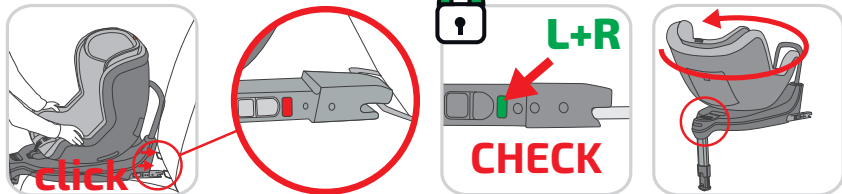
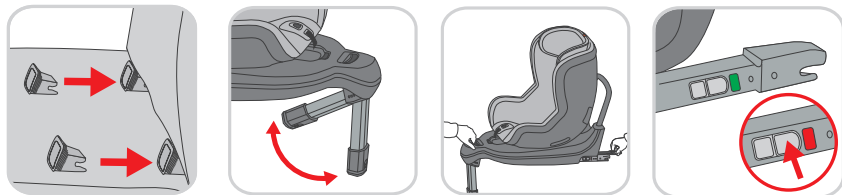

Verwendungsart	Installation	Körpergröße des Kindes	Referenzalter
Rückwärtsgerichtet Modus		<18 kg 40cm - 105cm	ab der Geburt bis 4 Jahre
Vorwärtsgerichtet Modus		9-18 kg 83cm-105cm	ab ca. 1 Jahr bis 4 Jahre



WICHTIG: Bitte bewahren Sie diese Bedienanleitung immer zusammen mit dem Sitz auf.

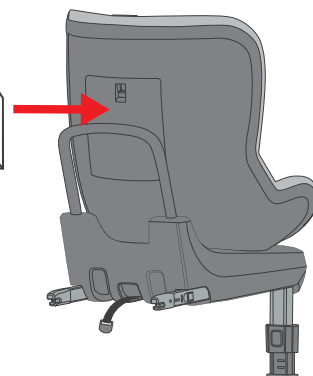

Bedienanleitung	D
Instruction Manual	GB
Инструкция по обслуживанию	RUS
Guide d'utilisation	F
Sahipleri klavuzu	TR
Návod na obsluhu	SK
Instrukcja obsługi	PL
Üzemeltetési utasítások	HU
Bruksanvisningen	NO

1. Sicherheitshinweise.....	S. 11
2. Platzierung im Fahrzeug.....	S. 13
3. Verwendungsmöglichkeiten des HEYNER® MultiFix TWIST.....	S. 14
4. Installation.....	S. 15
4.1. Einbau des HEYNER MultiFix TWIST in das Fahrzeug.....	S. 15
4.2. Platzierung auf dem Fahrzeugsitz.....	S. 15
4.3. Höhenanpassung der Kopfstütze (A) und der Schultergurte an die Größe Ihres Kindes.....	S. 16
4.4. Anschließen des Kindes.....	S. 17
4.5. Sitz- und Liegepositionen des Kindes.....	S. 18
4.6. Drehfunktion.....	S. 18
4.7. Ausbauen des Kindersitzes.....	S. 19
5. Pflege und Reinigung.....	S. 19
5.1. Abziehen des Bezuges.....	S. 19
5.2. Wiederanbringen des Bezuges.....	S. 20
5.3. Verhalten nach einem Unfall.....	S. 20
5.4. Produktinformation.....	S. 20
5.5. Entsorgung.....	S. 20
6. Und noch ein paar Tipps zum Schluss.....	S. 21

A - Kopfstütze	G5 - Zentralverstellgurt	AT - ISOFIX-Arretierungstaste
A1 - Kopfkissen	GV - Gurtversteller	IA - ISOFIX-Anker
A2 - Reduzierkissen	H - Verstellhebel Kopfstütze	IH - ISOFIX-Einbauhilfen
B - Schulterpolster	PG - Positionsgriff	IK - ISOFIX-Konnektoren
BT - Basisteil	K - Installationsaufkleber	IM - ISOFIX-Arme
C - Schlosungen	SG - Schulterpolstergurte	IR - ISOFIX-Schlaufe
D - Gurtschloss	U - Diagonalgurt des Auto- Dreipunktgurtes	IT - ISOFIX-Entriegelungs-tasten
DT - Drehtaste	V - Schlosszunge des Auto- Dreipunktgurtes	S - Standfuß
E - Sitzbezug	W - Beckengurt des Auto- Dreipunktgurtes	SA - Standfuß-Anzeige
FG - Fach Gebrauchsanweisung	X - Gurtschloss des Auto- Dreipunktgurtes	SF - Standfuß-Freigabeknopf
G - 5-Punkt-Gurtsystem		
G1 - Schultergurtdurchführung		
G2 - Hosenträgergurte		
G3 - Hüftgurt		
G4 - Schrittgurt		

Vielen Dank, dass Sie sich für diesen HEYNER® Kindersitz entschieden haben.

Bei der Entwicklung unserer Kindersitze stehen Sicherheit, Komfort und Bedienfreundlichkeit immer im Vordergrund. Die Herstellung erfolgt unter strenger Qualitätsüberwachung und erfüllt höchste Sicherheitsanforderungen.

Bitte nehmen Sie sich ausreichend Zeit für das Lesen und Verstehen dieser Einbauanleitung. Die maximale Sicherheit und den Komfort kann der Sitz nur bei einem korrekten Einbau gewährleisten.

Bitte bewahren Sie die Einbauanleitung immer im Aufbewahrungsfach (FG) an der Rückseite des Sitzes auf.

HINWEIS:

Durch länderspezifische Anforderungen können Produktmerkmale abweichen.

Die Empfehlungen des Fahrzeugherstellers sind unbedingt zu befolgen.

1. Sicherheitshinweise

Der Autokindersitz HEYNER® MultiFix TWIST ist nach der europäischen Norm für Kinderrückhaltesysteme ECE 44/04 geprüft und zugelassen. Das Prüfzeichen E mit der Zulassungsnummer finden Sie auf der Rückseite des Sitzes auf dem orangefarbenen Etikett.

Diese Zulassung verliert Ihre Gültigkeit, wenn Sie Änderungen am Sitz vornehmen, sie können die Sicherheit reduzieren oder gänzlich nehmen.

Bitte prüfen Sie vor dem Gebrauch, ob der Sitz für Ihr Auto zugelassen ist! Installieren Sie dieses Kinderrückhaltesystem nicht auf einem Fahrzeugsitz mit eingeschaltetem Airbag.

Der HEYNER® MultiFix TWIST darf nicht als Sitz oder Spielzeug im Haushalt verwendet werden. Bei anderweitiger Nutzung besteht Verletzungsgefahr.

Bitte nehmen Sie sich ausreichend Zeit um den Sitz wie beschrieben in Ihrem Auto zu installieren.

Verwenden Sie den Kindersitz NICHT wenn er beschädigt ist oder Teile fehlen. Nutzen Sie keine gebrauchten Produkte, deren Vergangenheit Sie nicht kennen. Einige Teile könnten fehlen oder beschädigt sein.

Achten Sie darauf, dass sämtliche Teile des Kindersitzes so platziert werden, dass sie während des täglichen Gebrauchs nicht verloren gehen oder zwischen Türen oder verstellbaren Sitzen eingeklemmt werden!

Sichern Sie den Kindersitz im Auto auch wenn sich kein Kind im Sitz befindet.

Solange der Kindersitz unbenutzt ist, schützen Sie den Kindersitz gegen intensive und direkte Sonneneinstrahlung (z.B. durch ein weißes Tuch).

Es ist möglich, dass er sich durch intensive Sonneneinstrahlung sehr stark erwärmt. Vor allem das Gurtschloss kann unangenehm heiß werden.

Nach einem Unfall sollten Sie das gesamte Kinderrückhaltesystem erneuern oder zur Prüfung an den Hersteller senden - zusammen mit einem Unfallbericht.

Der Kindersitz darf niemals ohne Original-Stoffbezug benutzt werden.

Sollte der Stoffbezug ausgewechselt werden, dürfen Sie nur Original-Bezüge der Firma HEYNER MOBIL AUTOMOTIVE GMBH verwenden.

Bei Schwierigkeiten wenden Sie sich bitte an Ihren Verkäufer oder den Hersteller.

1.1. Zur Verwendung des HEYNER MultiFix TWIST beachten Sie bitte folgende Voraussetzungen:

GEGEN die Fahrtrichtung:

Körpergröße: 40-105cm

Gewicht: Geburt - 18 kg

Alter: Geburt - ca. 4 Jahre

Bitte beachten Sie bei der rückwärtsgerichteten Verwendung ausschließlich Stufe 4 der Liegeposition zu verwenden!

IN Fahrtrichtung:

Körpergröße 83-105 cm

Gewicht: 9-18kg

Alter: mind. 15 Monate - ca. 4 Jahre

Kinder unter 15 Monate dürfen **NICHT** in Fahrtrichtung gesetzt werden. Lassen Sie Ihr Kind so lange wie möglich rückwärts fahren, da dies in der Regel die sicherste Sitzposition ist.

Platzieren Sie keine Gegenstände im Standbeinbereich vor Ihrer Basis.

Untersuchen Sie die Isofix-Führungen regelmäßig auf Verschmutzungen und reinigen Sie diese bei Bedarf. Die Zuverlässigkeit des Systems kann durch Eindringen von Schmutz, Staub, Lebensmittelresten usw. beeinträchtigt werden.



2. Platzierung im Fahrzeug

Das HEYNER® MultiFix TWIST Kinderrückhaltesystem ist ausgelegt und geprüft gemäß der europäischen Anforderung für Kindersicherheitsausstattung (ECE R 44/04). Es ist nach der ECE-Regelung R44/04 für die Verwendung in „ISOFIX Klasse D/B1“ kompatiblen Fahrzeugsitzpositionen zugelassen, die gemäß den Angaben des Fahrzeugherstellers im Fahrzeughandbuch für ISOFIX-Rückhaltesysteme geeignet sind.



Für die Befestigung mit ISOFIX und Standfuß (S) besteht eine „Semi Universale“ Genehmigung. Daher können Sie diesen Sitz nur in bestimmten Fahrzeugen nutzen. Die zugelassenen Fahrzeuge prüfen Sie bitte mithilfe der Typenliste. Eine aktuelle Liste finden Sie unter www.h-germany.de

Wird der Sitz auf dem Beifahrersitz genutzt, schieben Sie diesen bitte so weit wie möglich nach hinten und beachten die Hinweise im Fahrzeug-Handbuch. Deaktivieren Sie den Beifahrerairbag! Sollte dies nicht möglich sein, ist eine Nutzung auf der Beifahrerseite verboten.

Prüfen Sie anhand der Fahrzeugliste Ihres Fahrzeugherstellers, welche Fahrzeugsitze für Kindersitze geeignet sind.

Dieser Sitz ist **NICHT** für die Verwendung mit einem normalen Fahrzeuggurt geeignet.

Auf Fahrzeugplätzen, die quer oder rückwärts zur Fahrtrichtung angeordnet sind, ist die Verwendung des Kindersitzes nicht zulässig.

Sichern Sie Gepäck und lose Gegenstände! Sie können bei einem Unfall zu gefährlichen Geschossen werden und Ihr Kind verletzen.



3. Verwendungsmöglichkeiten des HEYNER® MultiFix TWIST

Verwendungsart	Installation	Körpergröße des Kindes	Referenzalter
Rückwärtsgerichtet		<18 kg 40cm - 105cm	ca. < 4 Jahre
Vorwärtsgerichtet		9-18 kg 83cm-105cm	15 Monate bis 4 Jahre

Abhängig von Körpergröße und Gewicht kann der Kindersitz vorwärts gerichtet und rückwärtsgerichtet verwendet werden.

WARNUNG:

Der HEYNER MultiFix TWIST muss rückwärts gerichtet genutzt werden, bis Ihr Kind mindestens 9 kg wiegt, mindestens 15 Monate bzw. größer als 83 cm ist.

3.1. Nutzung des Kleinkindeinsatzes

Der Kleinkindeinsatz beinhaltet ein Körper- und ein Kopfkissen sowie ein Keilkissen.

Der Kleinkindeinsatz ist für den besonderen Schutz von kleinen Kindern mit einem Gewicht bis 18 kg vorgesehen. Wir empfehlen, diesen so lange wie möglich zu nutzen.

Nutzen Sie das mitgelieferte Keilkissen bis Ihr Kind 13 kg wiegt. Es unterstützt, die von Orthopäden empfohlene, flache Liegeposition.

4. Installation

HINWEIS:

Bis zu einer Körpergröße von mindestens 83 cm und bis Ihr Kind mindestens 15 Monate alt ist, MUSS es rückwärtsgerichtet transportiert werden. Unfallstatistiken belegen, dass ein rückwärtsgerichteter Transport Ihres Kindes ist in der Regel am sichersten ist. Deshalb empfehlen wir Ihnen, den Kindersitz so lange wie möglich rückwärts zu nutzen.

4.1. Einbau des HEYNER MultiFix TWIST in das Fahrzeug

Die zugelassenen Fahrzeuge prüfen Sie bitte mithilfe der Typenliste. Die aktuelle Version finden Sie auf www.h-germany.de.

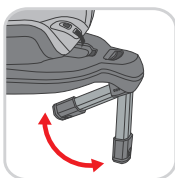
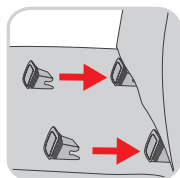

4.2. Platzierung auf dem Fahrzeugsitz

Bevor Sie den HEYNER® MultiFix TWIST auf dem Autositz platzieren, befestigen Sie bei Bedarf die zwei mitgelieferten Einbauhilfen (IH) an den ISO-FIX-Anker (IA) in Ihrem Auto.

Die ISO-FIX-Anker finden Sie zwischen der Sitzfläche und der Rückenlehne des Autositzes.

Klappen Sie immer den Standfuß aus, bis er vorn einrastet.

HINWEIS:

Stellen Sie keine Gegenstände in den Fußraum vor dem Kindersitz.

Lösen Sie die Arretierung der ISO-FIX-Konnektoren (IK), indem Sie gleichzeitig die Arretierungstaste (AT) drücken und mit der ISO-FIX-Rückholtschleife beide Verriegelungsarme (IM) herausziehen.

Überprüfen Sie, vor dem Einbau, die Sicherheitsindikatoren (IT). Diese müssen beide ROT sein. Sind die Sicherheitsindikatoren nicht ROT, drücken Sie die Entriegelungstasten, bis sie ein deutliches >>click<< hören.

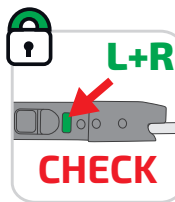
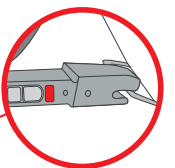
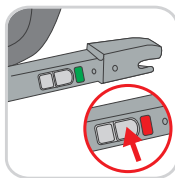

Greifen Sie den Kindersitz mit beiden Händen und schieben Sie die zwei ISO-FIX-Konnektoren (IK) fest in die Einschiebeführungen, bis diese an die ISO-FIX-Anker (IA) einrasten. Sie hören ein deutliches >>click<<.

Beide Sicherheitsindikatoren müssen jetzt GRÜN anzeigen. Bitte prüfen Sie anhand der Sicherheitsindikatoren an BEIDEN SEITEN, ob der Sitz richtig mit beiden ISO-FIX-Anker (IA) des Autos verbunden ist.

Nur eine korrekte Befestigung BEIDER ISO-FIX-Konnektoren (IK) gewährleistet den vorgesehenen Halt des Sitzes und die Sicherung Ihres Kindes im Fahrzeug!!!

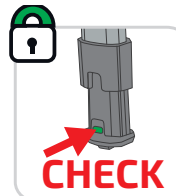

Der Standfuß (S) kann in 18 Positionen eingestellt werden. Drücken Sie den Standfuß-Freigabeknopf (SF) und ziehen Sie den Standfuß bis zum Boden aus. Steht der Standfuß (S) sicher auf dem Boden, erscheint die Standfußanzeige (SA) vollständig grün. Ist die Anzeige rot, wiederholen Sie den Vorgang.

WARNUNG:

Der Standfuß darf nicht in der Luft hängen oder mit Gegenstand unterlegt sein. Achten Sie immer darauf, dass die Standfußanzeige grün ist.

Bitte prüfen Sie noch einmal, ob der Kindersitz fest auf dem Sitz befestigt ist.

Nur wenn der HEYNER® MultiFix TWIST mit den ISO-FIX-Konnektoren (IK) und dem Standfuß (S) vorschriftsmäßig im Autositz eingebaut ist, kann der Sitz Ihr Kind optimal schützen.



4.3. Höhenanpassung der Kopfstütze (A) und der Schultergurte (SG) an die Größe Ihres Kindes

Zur Anpassung der Höhe der Kopfstütze (A) drücken Sie den Verstellhebel (H) an der Kopfstütze nach unten. Nun können Sie, je nach Größe Ihres Kindes, die Kopfstütze (A) in die gewünschte Höhe verstellen. Sobald Sie die richtige Höhe erreicht haben, lassen Sie den Verstellhebel

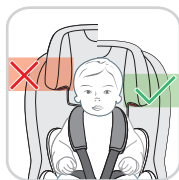

(H) los und die Kopfstütze (A) rastet in der gewünschten Höhe ein. Nur eine optimal eingestellte Kopfstütze gewährleistet maximale Sicherheit. Die Kopfstütze sollte so eingestellt sein, dass das integrierte 5-Punkt-Gurtsystem (G) auf Schulterhöhe des Kindes verläuft.

Die Kopfstütze kann in 7 verschiedenen Positionen eingestellt werden.

Das Gurtsystem wird mit der Höhe der Kopfstütze eingestellt. Die Schultergurte (SG) sind mit der Kopfstütze fest verbunden und müssen nicht separat eingestellt werden.

Das Gurtsystem (G) passen Sie an Ihr Kind an, indem Sie die Kopfstütze (A) verstellen.

Die Kopfstütze muss so eingestellt sein, dass der Abstand zwischen den Schultern des Kindes und der Kopfstütze ca. 3 cm (ca. 2 Fingerbreit) nicht überschreitet.

4.4 Anschnallen des Kindes

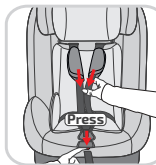

Achten Sie darauf, dass die Kopfstütze eingerastet ist, bevor Sie das Kind hineinsetzen.

Lockern Sie die Schultergurte durch Drücken des Gurtverstellers (GV) und ziehen Sie die Hosenträgergurte (G2) zu sich hin.

HINWEIS: Ziehen Sie nicht an den Schulterpolstern.

Öffnen Sie das Gurtschloss (D) und das Gurtsystem (G).

Legen Sie die Hosenträgergurte (G2) nach links und rechts zu den Seiten. Nun setzen Sie das Kind so in die Sitzfläche des HEYNER® MultiFix TWIST, dass sich das Gesäß tief in der Sitzmulde befindet.



Fügen Sie die beiden Schließungen (C) des Hosenträgergurts (G2) zusammen und verbinden Sie diese mit dem Gurtschloss (D) bis ein deutliches »click« zu hören ist.

Ziehen Sie am Zentralverstellgurt (G5), bis die Hosenträgergurte (G2) flach am Kind anliegen. Achten Sie darauf, dass die Gurte nicht verdreht sind. Vermeiden Sie vor allem im Winter zu dicke Kleidung unter dem Gurt.



WARNUNG:

Achten Sie darauf, dass das Gurtschloss frei von Verunreinigungen ist. Nur saubere Gurtschlösser rasten hörbar und sicher ein.

WARNUNG:

Stellen Sie sicher, dass die Gurtbänder weder verdreht noch verklemt sind. Prüfen Sie ebenfalls die Beckengurte. Diese sollten so niedrig wie möglich über der Hüfte des Kindes verlaufen.

WARNUNG: Zwischen Körper und Gurte darf nicht mehr als eine fingerbreite Spielraum vorhanden sein.



4.5 Sitz- und Liegepositionen des Kindes

Dieser Kindersitz ist mit einer Liegeposition ausgestattet. Die Bedienung erfolgt einfach und schnell mit nur einer Hand. Durch Betätigen des Positionsgriffes (PG) bringen Sie die den Sitz in die gewünschte Position für Ihr Kind.

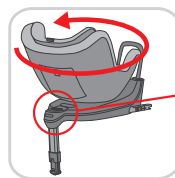

4.6 Drehfunktion

Der Kindersitz verfügt über eine 360° Drehfunktion. Das Ein- und Aussteigen wird damit erheblich erleichtert. Es kann auch schnell von einer rückwärts- zu einer vorwärts gerichteten Verwendungsart gewechselt werden.

Um die Sitzschale drehen zu können, müssen sie die Drehtaste drücken und den Sitz gleichzeitig drehen.

Der Sitz rastet mit einem deutlichen »click« ein.

WARNUNG:

Bitte beachten Sie immer die Hinweise zur rückwärts- bzw. vorwärts gerichteten Verwendungsart.

WARNUNG:

Stellen Sie vor Fahrtantritt stets sicher, dass der drehbare Teil des Kindersitzes in die vorwärts oder rückwärts gerichtete Position eingerastet ist. Zur Überprüfung versuchen Sie die Sitzschale zu drehen ohne die Sicherheitstaste zu drücken.

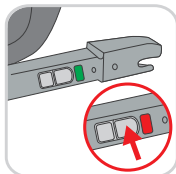
**HINWEIS:**

Achten Sie darauf, dass kein Schmutz zwischen Sitz und Basis gelangt. Dies kann auf Dauer die Leichtigkeit der Drehfunktion beeinträchtigen.

4.7. Ausbauen des Kindersitzes

Drücken Sie die Entsicherungstaste an den ISOFIX Connectoren und lösen Sie so die ISOFIX Verankerung.

Schieben Sie die ISOFIX Verriegelungsarme zurück in die Sitzschale.

Entfernen Sie nun den Kindersitz aus dem Fahrzeug.

HINWEIS: Der Kindersitz darf niemals im Auto transportiert werden, wenn er nicht richtig befestigt ist.

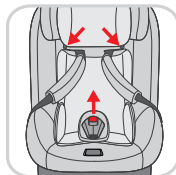
**5. Pflege und Reinigung****5.1. Abziehen des Bezuges**

Für den späteren korrekten Einbau empfehlen wir, das Abnehmen des Bezuges mit Fotos zu dokumentieren.

Ziehen Sie den Schutz des Gurtschlusses vorsichtig nach oben ab. Öffnen Sie die Druckknöpfe zwischen dem Bezug des Sitzteils und des Kopfteils.

Greifen Sie unter den Bezug am unteren Rand des Sitzes und ziehen sie diesen leicht nach vorn und nach oben. Ziehen Sie den Bezug über das Gurtschloss.

Sie können den Bezug mit einem milden Waschmittel im Feinwaschprogramm (30° C) waschen, Bitte beachten Sie die Hinweise auf dem Waschetiket.

Bitte benutzen Sie niemals chemische Reinigung- oder Bleichmittel.

Die Kunststoffteile können mit lauwarmen Wasser und einem milden Reinigungsmittel gereinigt werden. Verwenden Sie keine scharfen Reinigungsmittel (wie Lösungsmittel).

WARNUNG:

Entfernen Sie niemals die Schlosszunge von den Gurten oder das Gurtschloss. Verwenden Sie ausschließlich HEYNER Sitzbezüge. Verwenden Sie den Kindersitz niemals ohne Sitzbezug.

5.2. Wiederanbringen des Bezuges

Führen Sie die vorherigen Schritte in umgekehrter Reihenfolge durch.

Verbinden Sie den Bezug des Kopfteils und des Sitzteils mit Hilfe der Druckknöpfe.

Befestigen Sie die Schulterpolster ebenfalls wieder an den Schultergurten. Achten Sie darauf das die Gurte nicht verdreht sind.

WARNUNG:

Nutzen Sie den Kindersitz niemals ohne korrekt angebrachte Schulterpolster.

5.3. Verhalten nach einem Unfall

Nach einem Unfall sollten Sie das gesamte Kinderrückhaltesystem erneuern oder zur Prüfung an den Hersteller senden - zusammen mit einem Unfallbericht.

5.4. Produktinformation

Bei Fragen wenden Sie sich bitte zuerst an Ihren Händler. Folgende Angaben sollten Sie zur Hand haben:

Seriennummer (Siehe Aufkleber)
 Marke und Typ des Autos
 Gewicht, Alter und Größe des Kindes

Weitere Informationen und weiterführende Sitze finden Sie auch unter www.h-germany.de

5.5. Entsorgung

Bitte beachten Sie die in Ihrem Land geltenden Entsorgungsvorschriften.

Aus Umweltschutzgründen bitten wir Sie die Verpackung und am Ende die Produktteile zu trennen und zu entsorgen.

WARNUNG:

Bewahren Sie Verpackungsmaterialien aus Kunststoff außer Reichweite Ihres Kindes auf, da Erstickungsgefahr besteht.

6. Und noch ein paar Tipps zum Schluss:

Legen Sie keine schweren Gegenstände auf die Hutablage - sie können bei einem Unfall zu gefährlichen Geschossen werden und Ihr Kind verletzen. Deshalb sichern Sie Gepäck und andere Gegenstände ausreichend.

Achten Sie darauf, dass alle Insassen Ihres Pkw angegurtet sind. Nichtangegurtete Personen im Fahrzeug können beim Unfall eine große Gefahr für das Kind darstellen.

Gönnen Sie Ihrem Kind bei längeren Fahrten Pausen und achten Sie darauf, dass es nicht zur Fahrbahn hin oder unbeaufsichtigt aus dem Fahrzeug steigt.

Falls vorhanden benutzen Sie immer die Kindersicherung in den Pkw-Türen, die das Öffnen der Tür von innen unmöglich macht.

Lassen Sie ihr Kind nie unbeaufsichtigt im oder am Fahrzeug.

1. Important Safety notices	S. 24
2. Placing it onto the vehicle seat.....	S. 26
3. Uses of the HEYNER® MultiFix TWIST.....	S. 27
4. Installation.....	S. 28
4.1. Installation of the HEYNER MultiFix TWIST in the vehicle.....	S. 28
4.2. Positioning on the vehicle seat	S. 28
4.3. Height adjustment of the headrest (A) and the harness straps (SG) to the size of your child.....	S. 29
4.4. Fastening your child's seatbelt	S. 30
4.5. Sitting and reclining positions of the child	S. 31
4.6. Rotation.....	S. 31
4.7. Removing the child car seat	S. 32
5. Care and cleaning.....	S. 32
5.1. Removing the cover	S. 32
5.2. Reattaching the cover	S. 33
5.3. After an accident.....	S. 33
5.4. Product information.....	S. 33
5.5. Disposal.....	S. 33
6. Some final hints:	S. 34

A	- Headrest	GV	- Harness adjuster	AT	- ISOFIX-Button
A1	- Head cushion	H	- Positioning handle headrest	IA	- ISOFIX-anchors
A2	- Reduction cushion	PG	- Positioning handle	IH	- ISOFIX-installation aids
B	- Shoulder pads	K	- Installation sticker	IK	- ISOFIX-connector
BT	- Base part	SG	- Connector belts	IM	- ISOFIX-arms
C	- Buckle latches	U	- Diagonal belt of the three-point vehicle-belt	IR	- ISOFIX retract loop
D	- Buckle	V	- Buckle latch of the three-point vehicle-belt	IT	- ISOFIX-release buttons
DT	- Rotating button	W	- Lap belt of the three-point vehicle-belt	S	- Support leg
E	- Seat cover	X	- belt buckle of the three-point vehicle-belt	SA	- Support leg indicator
FG	- Installation manual storage			SF	- Support leg adjustment button
G	- Belt system				
G1	- Belt slots				
G2	- Harness belts				
G3	- Waist belt				
G4	- Buckle belt				
G5	- Central harness belt				

Thank you for choosing this HEYNER® child car seat. When developing our child car seats, safety, comfort and user-friendliness are most important to us. The manufacturing takes place under strict quality controls and meets the highest safety requirements.

Please take sufficient time to read and understand these instructions carefully. Only if the seat is correctly installed, maximum safety and comfort can be achieved.

Please always keep the instruction manual in the storage compartment at the back of the seat.

NOTE: Because of country-specific requirements the product features may differ.

The recommendation of the vehicle manufacturer must be followed.

1. Important Safety notices

The HEYNER® MultiFix TWIST child car seat is tested and approved under the European Standard for Child Restraint Systems ECE 44/04. You will find the certification mark with the registration number on the back of the seat, see orange label.

The approval loses its validity, if you make any changes to the seat. This could reduce the safety or totally take it away.

Please check whether the seat is approved for your car before using it! Never install this child restraint system on a vehicle seat were the airbag is activated!

The HEYNER® MultiFix TWIST must neither be used as a seat nor as a toy in your household. In case of any other usage there is a danger of injury.

Please take sufficient time to install the seat in your car, as it is described in this manual. **DO NOT** use the child seat if it is damaged or if parts are missing. Do not use second hand products, were it's history is unknown to you. Some seat parts may be missing or might be damaged.

Make sure that all parts of the child car seat are securely stored away, so that they don't go missing during daily use or will be jammed between doors or adjustable seats!

The HEYNER® MultiFix TWIST should always be secured in the car, even when not in use by your child.

As long as the child car seat is not in use, protect it against intensive and direct sunlight. It can become very hot if exposed to direct sunlight. Especially, the belt buckle heats up quickly.

After an accident it is required to replace the whole child restraint system or to send it to the manufacturer for inspection - together with the accident report.

The child car seat should never be used without the original cover.

Should the seat cover need to be replaced, only use original HEYNER MOBIL AUTOMOTIVE GMBH seat covers.

In case of difficulties, please contact your dealer or the manufacturer.

1.1. To use the HEYNER MultiFix TWIST, please take note of the following requirements:

rear facing:

Body size: 40-105cm

Weight: 0 - 18 kg

Age: Birth - min. 15 months

Please note: To use the seat rear facing you must exclusively use level 4 (reclining position)!

front facing:

Body size 83-105 cm

Weight: 9-18kg

Age: at least 15 months - ca. 4 years

Children under 15 months must **NOT** be seated front facing. Let your child drive backwards for as long as possible, as this is the safest position.

Do not place any objects in the leg area in front of the seat base.

Check the Isofix guides regularly and clean away any dirt, dust or food particles as they may effect the safety of the system.

2. Placing it onto the vehicle seat

The HEYNER® MultiFix TWIST car seat restraint systems is designed and tested to meet the European Child Safety Equipment Requirement (ECE R 44/04). The system is approved for usage in „ISOFIX“ compatible vehicle seating positions in accordance with ECE Regulation R44 / 04 that are suitable for ISOFIX restraint systems as specified by the vehicle manufacturer in the vehicle owner's manual.

For securing the child car seat with ISOFIX and support leg there is a "semi universal" approval. For this reason, these seats can only be used in certain cars. Please check the approved vehicles based on the vehicle type list. A current list can be found at www.h-germany.de

If the front passenger seat is in use, please push it back as far as possible and follow the instructions in your vehicle manual. Disable the front passenger airbag! If this is not possible, the usage of a child car seat on this seat is not permitted. Use the vehicle type list of your manufacturer to check which vehicle seats are suitable for child car seats.



This seat is not suitable for the usage with a normal vehicle belt.

Do not use vehicle seats, which are arranged to travel backwards or sideways. These seats are not permitted to use for child car seats.

Luggage and other similar objects should be stored away and properly secured! In case of an accident, these could become hazards and can injure you and your child.



3. Uses of the HEYNER® MultiFix Twist

type of use	installation	height of the child	age reference
rear facing		<18 kg 40cm - 105cm	ca <4 years
forwards facing		9-18 kg 83cm-105cm	15 months up to 4 years

Depending on the height and weight of your child, the child car seat can be used facing forwards and backwards.

WARNING:

The HEYNER MultiFix TWIST must be used rear facing: until your child is at least 15 months old or more than 83 cm tall.

3.1. Usage of the infant pad

The infant insert includes a head cushion and an infant wedge-shaped pillow.

The cushions are intended for the special protection of small children with a weight of 9 kg - 18 kg. We recommend removing these only when the child is too big for them, at least if the child weighs 18 kg.

Use the provided wedge-shaped pillow until your child weighs 13kg. It supports the flat reclining position recommended by orthopaedist.

4. Installation

NOTE:

Up to a height of at least 83 cm and until your child is at least 15 months old, they **MUST** be transported rear facing. Accident statistics show that your child's rear facing transportation is the safest. Therefore, we recommend that you use the child seat as long as possible backwards.

4.1. Installation of the HEYNER MultiFix TWIST in the vehicle

The current version can be found at www.heyner-germany.de. Please also read the operating instructions of the vehicle manufacturer.

4.2. Positioning on the vehicle seat

Before placing the HEYNER® MultiFix TWIST on the car seat, fasten if necessary the two provided installation aids (IH) to the ISOFIX mounting points (IA) in your car.

The ISOFIX mounting points are located between the seat and the backrest of the car seat. Always unfold the support device until it snaps into place at the front.

NOTE: Do not place objects in the leg area in front of the child car seat. Release the lock of the ISOFIX connectors (IK) by simultaneously pressing the locking button and pulling out both locking arms out of the ISOFIX retract loop.

Check the safety indicators (IT). These must both be RED. If the safety indicators (red) are not visible, press the green release tabs until you hear an audible << click >>.

Hold the child seat with both hands and push the two ISOFIX-Connectors (IK) firmly in the slide-in guides until the two ISOFIX-Locking arms (IA) engage. You hear a clear >> click <<sound.

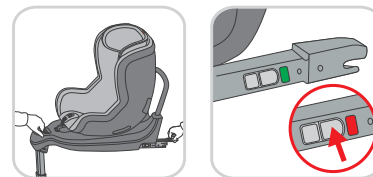
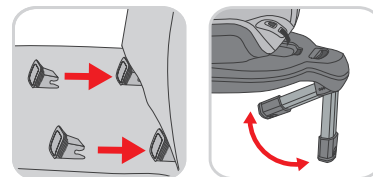

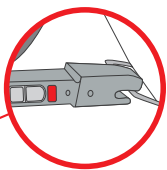

Please check with the help of the safety indicators on **BOTH SIDES**, if the seat is properly connected with the two ISOFIX anchors (IA) of the car. Both safety indicators must now be green.

Only a proper fixing of **BOTH** ISOFIX connectors (IK) ensures that the seat is secured properly and offers full protection to your child in the car!!!

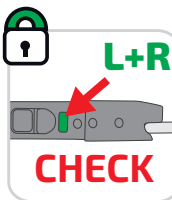

The supporting device (S) can be adjusted in 18 positions. Press the pedal release button (SF) and pull the pedestal to the floor. If the pedestal stands securely on the floor, the stand display will be completely green. If the indicator is red, repeat the procedure.

WARNING: The supporting device must not be suspended in the air or be covered with any objects. Always make sure that the stand indicator is green.

Please check once more, if the child car seat is securely fixed onto the seat.

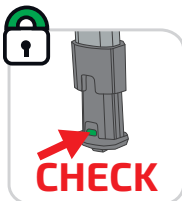

Only if the HEYNER® MultiFix TWIST with the ISOFIX anchors (IA) and the supporting device (S) are properly installed in the car the children's car seat can achieve optimal safety for your child.



4.3. Height adjustment of the headrest (A) and the harness straps (SG) to the size of your child.

To adjust the height of the headrest (A) to the size of your child touch the back of the headrest and pull the adjusting lever (H) up. Now you can, depending on the size of your child, adjust the headrest (A) to it's desired height.

As soon you have reached the correct height, release the adjusting lever (H) and the headrest (A) snaps into the desired height. Only a well adjusted headrest ensures maximum safety. The headrest should be adjusted so that the integrated 5-point harness system (G) runs at shoulder height of the child.

The headrest can be adjusted in 7 different positions.

The harness system is adjusted with the height of the headrest. The shoulder straps are firmly attached to the headrest and do not need to be adjusted separately.

Adjust the size of the harness system (G) to your child by adjusting the headrest (A).

The headrest must be adjusted so that the distance between the shoulders of the child and the headrest does not exceed 3 cm (about 2 finger widths).

4.4. Fastening your child's seatbelt

Make sure that the headrest is locked in place before seating your child. Loosen the shoulder straps by pressing the belt adjuster (GV) and pull the harness straps (G2) towards you.

Attention:
Do not pull on the shoulder pads.

Open the seat belt buckle (D) and the belt system (G).

Place the harness straps (G2) to the left and to the right side. Now place the child into the seat of the HEYNER® MultiFix TWIST so that the buttocks press deeply into seat.

Insert the two buckle tongues (C) of the harness strap (G2) and connect it to the belt buckle (D) until you hear a clear „click“ sound.

By pulling on the central adjusting belt (G5) make sure that the harness belts touch the child firmly and are not twisted.

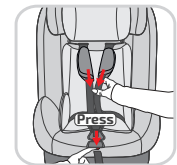
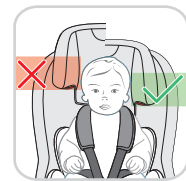



Avoid thick clothing under the belt especially in the winter.

WARNING: Make sure that the belt buckle is free from any dirt. Only clean belt locks engage audibly and safely.

IMPORTANT:

Make sure that the straps are neither twisted nor jammed. Also check the lap belts. These must not be twisted and should be as low as possible above the child's hip.

WARNING: There should be no more than a finger's width between the body and straps.



4.5. Sitting and reclining positions of the child

This children's car seat is equipped with a reclining position. The operation is quick and easy with just one hand. By pressing the positioning handle (PG), you are able to bring the seat in the desired position for your child.

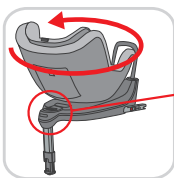

4.6. Rotation

The child car seat has a 360° rotation function. Seating and taking your child out of the seat becomes much easier. It can be changed quickly from a rear to a forward facing car seat.

To turn the seat, you must press the rotate button and turn the seat at the same time.



The seat engages with a clear >> click << sound.

WARNING: Always follow the instructions for rear or forward facing use.

WARNING: Always ensure that the revolving part of the child car seat is locked in the forward or rear facing position before driving off. To check, try turning the seat without pressing the safety button.

NOTE:

Make sure no dirt is jammed between the seat and the base. This can permanently affect the ease of the rotation.

4.7. Removing the child car seat

Press the release buttons on the ISOFIX connectors to release the ISOFIX anchorage. Slide the ISOFIX locking arms back into the seat shell.

Now remove the child car seat from the vehicle.

NOTE:

The child car seat must never be transported in the car unless it is properly secured.

5. Care and cleaning

5.1. Removing the cover

For the later correct installation we recommend to document the removal of the cover with photos.

Carefully pull the protection of the buckle upwards. Open the pushbuttons between the cover of the seat base and the head rest.

Reach under the cover at the bottom of the seat and pull it slightly forward and upwards. Now pull the cover over the buckle.

You can wash the cover with a mild detergent in the machine (30 ° C). Please note the instructions on the washing label.

Please never use chemicals or bleaching agents.

The plastic parts can be cleaned with lukewarm water and a mild detergent. Do not use sharp detergents (such as solvents).

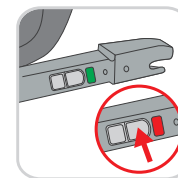

CAUTION:

Never remove the buckle tongues from the straps or the buckle. Only use HEYNER seat covers. Never use the child car seat without a cover.

5.2. Reattaching the cover

Perform the previous steps in reverse order.

Connect the upholstery of the headrest and the seat using the pushbuttons.

Attach the shoulder pads again to the shoulder straps and make sure that the straps are not twisted.

WARNING:

Never use the child seat without properly securing the shoulder pads.

5.3. After an accident

After an accident it is required to replace the whole child restraint system or to send it to the manufacturer for inspection - together with the accident report.

5.4. Product information

If you have any questions, please contact your dealer first.
You should have the following information at hand:

Serial number (see sticker)
Make and model of your car
The child's weight, age and height.

Further information and additional car seats for older children can be found at www.h-germany.de

5.5. Disposal

Please observe the disposal regulations applicable to your country.
For environmental reasons, we ask you to recycle all packaging materials as well as all product parts at the end of its usage.

CAUTION:

Keep plastic packaging materials out of reach of your child as they may suffocate.

6. Some final hints:

Do not place heavy items on the hat rack. In case of an accident, these could become hazards and can injure you and your child. Luggage and other similar objects should therefore be stored away and properly secured.

Make sure that all passengers in your vehicle have their seat-belt fastened, as unfastened passengers can become a big danger to children in case of an accident.

Allow your child breaks during long car journeys and make sure, they don't get out of the car to the drive way side as well exit the car on their own without supervision.

If available, always use the child safety lock system, which makes it impossible for children to open the vehicle doors from the inside.

You must never leave the child unattended, even outside the car!

1.	Важные замечания по безопасности.....	S. 36
2.	Размещение автокресла в автомобиле.....	S. 38
3.	Использование HEYNER® MultiFix Twist.....	S. 39
4.	Установка.....	S. 40
4.1.	Установка HEYNER MultiFix TWIST в автомобиле.....	S. 40
4.2.	Размещение на сидении автомобиля.....	S. 41
4.3.	Регулировка высоты подголовника (A) и плечевых ремней (SG) по росту Вашего ребенка.....	S. 42
4.4.	Фиксация ребенка в автокресле ремнями безопасности автокресла.....	S. 43
4.5.	Положение ребенка сидя и лежа.....	S. 44
4.6.	Вращение сидения.....	S. 44
4.7.	Снятие автокресла с креплений ISOFIX.....	S. 45
5.	Уход и чистка.....	S. 46
5.1.	Снятие обивки.....	S. 46
5.2.	Установка обивки.....	S. 46
5.3.	Порядок действий после аварии.....	S. 47
5.4.	Информация о продукте.....	S. 47
5.5.	Утилизация.....	S. 47
6.	И еще несколько полезных советов:.....	S. 47

A1	Подголовник	H	Ручка регулировки подголовника	S	Опорная стойка
A2	Подушка под голову	PG	Направляющая ручка	SA	Цветовой индикатор
B	Комфорт пакет	K	Наклейка с установочными инструкциями	SF	кнопку разблокировки опоры
VT	Плечевые накладки	SG	Плечевые накладки		
AV	Корпус автокресла	U	Диагональная часть 3-х точечного ремня		
C	Язычки замка ремней автокресла	SG	Плечевые накладки безопасности автомобиля		
D	Замок ремней автокресла	U	Диагональная часть 3-х точечного ремня безопасности автомобиля		
DE	Кнопка фиксации вращения сидения автокресла	V	Язычок замка 3-х точечного ремня безопасности автомобиля		
E	Обивка				
FG	Отделение для хранения инструкции по эксплуатации автокресла	W	Поясная часть 3-х точечного ремня безопасности автокресла		
G	Ремни безопасности автокресла	X	Замок 3-х точечного ремня безопасности автомобиля		
G1	Направляющие плечевых лямок ремней безопасности автокресла	AT	Кнопка ISOFIX		
G2	Плечевые лямки ремней безопасности автокресла	IA	Точка крепления ISOfix на сидении автомобиля		
G3	Поясные лямки ремней безопасности автокресла	IH	Направляющие, облегчающие установку креплений ISOFIX		
G4	Лямка замка ремней безопасности автокресла	IK	Замок системы ISOFIX		
G5	Центральная лямка ремней безопасности автокресла	IM	Ножка системы ISOFIX		
GV	Кнопка регулировки длины ремней безопасности автокресла	IR	Лямка для выдвижения ножек ISOFIX из кресла		
		IT	Кнопка раскрытия замка системы ISOFIX		

Благодарим Вас за выбор детского автокресла HEYNER®. При разработке наших автокресел безопасность, комфорт и удобство использования стоят всегда на первом месте. Производство ведется при строгом контроле качества и отвечает высочайшим требованиям стандартов безопасности.

Пожалуйста, уделите достаточно времени для того, что ознакомиться с этой инструкцией. Максимальную надежность и комфорт автокресло может обеспечить только при корректной установке.

Пожалуйста, всегда храните инструкцию по эксплуатации в отсеке для хранения на спинке кресла.

ПРИМЕЧАНИЕ:

Из-за различий в требованиях к автокреслам в разных странах, некоторые характеристики этого автокресла могут отличаться.

Обязательно соблюдайте рекомендации производителя автомобиля.

1. Важные замечания по безопасности

Детское автокресло HEYNER® MultiFix TWIST испытано и допущено к эксплуатации в соответствии с европейским стандартом ECE 44/04 для детских удерживающих устройств. Отметку о сертификации с регистрационным номером Вы найдете на спинке сидения на этикетке оранжевого цвета.

Допуск к эксплуатации теряет свою силу, если Вы внесли изменения в конструкцию детского автокресла. Изменения конструкции может снизить уровень безопасности или даже полностью лишить автокресло его защитных функций.

Пожалуйста, перед использованием проверьте, что автокресло допущено для использования в Вашем автомобиле! Никогда не используйте это автокресло на переднем сидении автомобиля с неотключаемой подушкой безопасности.

Детское автокресло HEYNER® MultiFix TWIST нельзя использовать в качестве стульчика или игрушки. При использовании автокресла не по его прямому назначению существует опасность получения травмы.

Пожалуйста, выделите достаточно времени для установки детского автокресла в автомобиле в соответствии с указаниями этой инструкции.

НЕ ИСПОЛЬЗУЙТЕ детское автокресло, если оно повреждено или если отсутствуют какие-либо его части. Не используйте бывшие в употреблении автокресла, если Вы не уверены в истории их эксплуатации до Вас. Некоторые детали автокресла могут отсутствовать или иметь скрытые повреждения.

Убедитесь, что все части детского автокресла размещены так, что при постоянном его использовании они не потеряются и не будут защемлены дверью автомобиля или при регулировке его сидений!

Детское автокресло HEYNER® MultiFix TWIST должно находиться в автомобиле в закреплённом положении, даже если ребенок не находится в автокресле.

Если детское автокресло не используется, то старайтесь не оставлять его под воздействием прямых солнечных лучей. Сидение может сильно нагреться. Особенно подвержен солнечному нагреву замок ремней безопасности. Перед эксплуатацией удостоверьтесь, что он не горячий.

После аварии требуется заменить автокресло или отправить его вместе с описанием случившегося производителю для проверки.

Никогда не используйте детское автокресло без оригинальной обивки производителя.

При необходимости замены обивки детского автокресла, используйте только оригинальные комплектующие компании HEYNER MOBIL AUTOMOTIVE GMBH.

При возникновении вопросов, пожалуйста, обратитесь к продавцу или производителю детского автокресла.

1.1. При использовании HEYNER MultiFix TWIST соблюдайте следующие требования:

против хода движения автомобиля:

Рост ребенка: 40 - 105 см

Вес: 0 - 18 кг

Возраст: с рождения до 4 лет

При установке против направления движения, пожалуйста используйте только уровень 4 лежащего положения!

по ходу движения автомобиля:

Рост ребенка 83 - 105 см

Вес: 9 - 18 кг

Возраст: мин. от 16 мес. до примерно 4 лет

Для детей в возрасте до 15 месяцев

НЕ ДОПУСКАЕТСЯ установка автокресла по ходу движения автомобиля. Используйте установку автокресла против хода движения как можно дольше, так как это самое безопасное положение для Вашего ребенка.

Убедитесь, что пол автомобильного салона в месте установки автокресла свободен.

Наличие посторонних предметов может повлиять на безопасность автокресла.

Регулярно проверяйте направляющие ISOFIX на наличие загрязнений. При необходимости

очищайте их. Грязь, пыль, остатки пищи и пр. могут негативно влиять на надежность системы крепления автокресла.

2. Размещение автокресла в автомобиле

Детское автокресло HEYNER® MultiFix TWIST разработано и испытано в соответствии с европейскими нормами для оборудования, обеспечивающего безопасность детей (ECE R44/04). Эта система безопасности одобрена для эксплуатации на автомобильных сидениях, совместимых с системой ISOFIX, на местах, соответствующих стандартам ECE R44/04, предназначенных для фиксации автокресел с помощью системы ISOFIX, в соответствии с руководством по эксплуатации автомобиля.

На установку автокресла с помощью системы ISOFIX и опорной стойки (S) действует так называемое „универсальное“ разрешение (Universal Approval). Автокресла с данным типом разрешения могут быть использованы только в определенных автомобилях. Утвержденные для использования транспортные средства можно посмотреть на сайте www.h-germany.de.

При использовании детского автокресла на переднем пассажирском сидении автомобиля, максимально отодвиньте пассажирское сидение назад и следуйте указаниям руководства по эксплуатации автомобиля. Отключите подушку безопасности пассажира. Не используйте автокресло при неотключаемой подушке безопасности.



Проверьте с помощью списка производителя Вашего автомобиля, какие из сидений автомобиля подходят для установки детского автокресла.

Это место не подходит для использования со штатным ремнем безопасности автомобиля. На сидениях автомобиля, установленных поперек или против хода движения автомобиля, использование детского автокресла запрещено.



Всегда убирайте багаж и другие предметы в багажник или закрепляйте их в салоне! При аварийной ситуации незакрепленные в салоне предметы могут причинить вред Вам и Вашему ребенку.

3. Использование HEYNER® MultiFix Twist

Вид использования	Установка	Вес и рост ребенка	Соответствующий возраст
Установка против хода движения		<18 кг 40см – 105см	прим. < 4 лет
Установка по ходу движения		9-18 кг 83см-105см	15 месяцев до 4 лет

В зависимости от роста и веса ребенка детское автокресло может использоваться с установкой по ходу или против хода движения автомобиля.

ПРЕДУПРЕЖДЕНИЕ:

Устанавливайте HEYNER MultiFix TWIST только против хода движения, пока возраст Вашего ребенка не достигнет как мин. 15 месяцев, или его рост не будет больше 83 см.

3.1 Использование вкладыша для новорожденного

Комплект вкладышей включает в себя подушку для тела, подушку для головы и клиновидную подушку.

Эти подушки предназначены для специальной защиты младенцев весом до 18 кг.

Мы рекомендуем их использовать как можно дольше, пока это возможно.

Используйте входящую в комплект клиновидную подушку до достижения ребенком веса 13 кг. Она обеспечивает правильное положение тела ребенка, рекомендованное детскими ортопедами.

4. Установка

ВНИМАНИЕ:

Пока рост Вашего ребенка не достиг как минимум 83 см и пока Ваш ребенок младше как минимум 15 месяцев, его транспортировка должна производиться только против хода движения. Аварийная статистика показывает, что перевозка против хода движения является самой безопасной для ребенка. Поэтому мы рекомендуем как можно дольше использовать детское автокресло в положении против хода движения.

4.1. Установка HEYNER MultiFix TWIST в автомобиле

Перед установкой проверьте, входит ли Ваш автомобиль в список одобренных для установки автокресел с универсальным типом крепления ISOFIX. Актуальную версию списка Вы найдете на сайте www.heyner-germany.de.

4.2. Размещение на сидении автомобиля

Перед установкой HEYNER® MultiFix TWIST на сидение автомобиля для облегчения установки автокресла при необходимости сначала закрепите две входящие в комплект поставки направляющие (IH) на точки крепления ISOFIX (IA) в Вашем автомобиле.

Точки крепления ISOFIX расположены между подушкой и спинкой штатного сидения автомобиля. Перед установкой автокресла переведите опору ISOFIX в вертикальное положение.

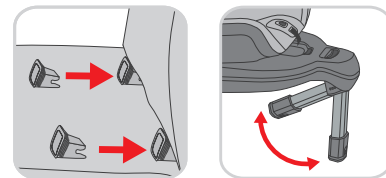

ВНИМАНИЕ:

не размещайте посторонние предметы в пространстве для ног перед детским автокреслом.

Освободите замки соединительных элементов ISOFIX (IK). Для этого, удерживая кнопку разблокировки ISOFIX, вытяните ножки ISOFIX из основания автокресла.

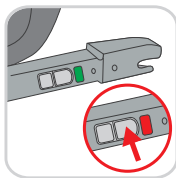

Проверьте индикаторы раскрытия/блокировки замков ISOFIX автокресла (IT). Оба индикатора должны быть окрашены в красный цвет. Если красная индикация не видна, понажимайте на зеленые кнопки разблокировки замков до четко слышимого „щелчка“.

Возьмитесь за детское автокресло обеими руками и вдавите его в сидение автомобиля так, чтобы замки ISOFIX (IK), расположенные

на ножках ISOFIX (IM), защелкнулись на местах крепления ISOFIX сидения автомобиля (IA). Четкие „щелчки“ замков ISOFIX в момент их фиксации говорят о том, что замки ISOFIX надежно зафиксированы.

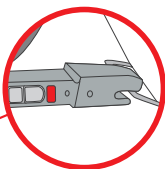

Оба индикатора фиксации замков ISOFIX должны быть окрашены в зеленый цвет. Пожалуйста, проверьте по индикаторам с ДВУХ СТОРОН, что детское автокресло корректно зафиксировано на обеих точках (IA) креплений ISOFIX в автомобиле. Только правильное крепление замков ISOFIX (IK) с КАЖДОЙ СТОРОНЫ гарантирует корректную фиксацию детского автокресла в автомобиле и обеспечивает безопасность ребенка!!!

Опорная стойка (S) регулируется в 18 положениях. Нажмите кнопку разблокировки опоры (SF) и вытяните стержень стойки до самого пола. Если опорная стойка надежно закреплена по полу, то индикатор положения опорной стойки будет окрашен в зеленый цвет. Если индикатор окрашен в красный цвет, то повторите процедуру установки опорной стойки сначала.

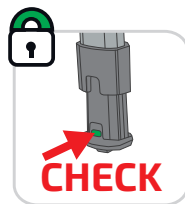

ПРЕДУПРЕЖДЕНИЕ:

опорная стойка не должна висеть в пространстве, не касаясь пола, и не должна опираться на какие-либо посторонние предметы, кроме пола автомобиля. Внимательно следите, чтобы индикатор опорной стойки всегда был окрашен в зеленый цвет.

Еще раз убедитесь, что детское автокресло прочно зафиксировано на штатном сидении автомобиля.

Детское автокресло HEYNER® MultiFix TWIST может обеспечить максимальную защиту ребенка, только если оно правильно установлено на штатном сидении автомобиля на ОБЕИХ точках креплений ISOFIX (IA) и С ПОМОЩЬЮ ремня Top Tether (TT).

4.3. Регулировка высоты подголовника (A) и плечевых ремней (SG) по росту Вашего ребенка

Для регулировки высоты подголовника (A) по росту Вашего ребенка возьмитесь за подголовник сзади и потяните вверх ручку его регулировки (H). В зависимости от роста ребенка переведите подголовник (A) на нужную высоту.

Как только необходимая высота достигнута, отпустите ручку регулировки (H). Подголовник (A) зафиксируется в нужном положении.

Только оптимально отрегулированный подголовник обеспечивает максимальную безопасность. Подголовник должен быть установлен так, чтобы плечевые ламки 5-точечных ремней безопасности автокресла (G) проходили на уровне плеч ребенка, не выше и не ниже.

Подголовник регулируется по высоте в 7 положениях.

Ремни безопасности регулируются вместе с регулировкой высоты подголовника. Плечевые ламки ремней надежно соединены с подголовником и нет необходимости в их дополнительной регулировке.

Регулировка размера ремней безопасности автокресла (G) производится при помощи перестановки высоты подголовника (A).

Подголовник должен быть отрегулирован так, чтобы расстояние между плечами ребенка и подголовником не превышало 3 см (примерно ширина 2-х пальцев взрослого).

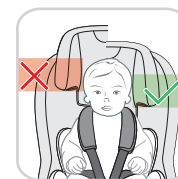
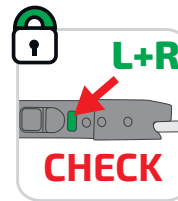

4.4 Фиксация ребенка в автокресле ремнями безопасности автокресла

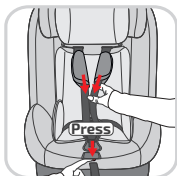

Перед тем как усадить ребенка в автокресло убедитесь, что подголовник зафиксирован.

Ослабьте плечевые лямки ремней, одновременно нажав на кнопку регулировки длины ремней безопасности автокресла (GV) и потянув плечевые лямки (G2) на себя.

ВНИМАНИЕ:

Не тяните за плечевые накладки.

Растегните замок (D) ремней безопасности автокресла (G).

Разведите плечевые лямки ремней безопасности автокресла (G2) по сторонам автокресла, налево и направо. Глубоко усадите ребенка в автокресло HEYNER® MultiFix TWIST так, чтобы попа ребенка была плотно прижата к подушке сидения автокресла и к нижней части спинки автокресла.

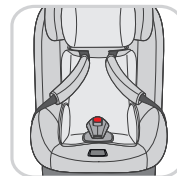

Совместите язычки замка (C) обеих плечевых лямок (G2) ремней безопасности автокресла и вставьте их в замок (D). Если замок защелкнулся, то вы услышите отчетливый „щелчок“.

Убедитесь, что при затягивании центральной регулировочной лямки (G5), грудные лямки ремней (G2) крепко фиксируют ребенка и не перекручены.

Избегайте многослойной одежды ребенка под ремнями безопасности автокресла, особенно зимой.

ПРЕДУПРЕЖДЕНИЕ:

Убедитесь, что замок ремней безопасности автокресла не имеет загрязнений. Только чистые пряжки ремня фиксируют ремень с отчетливым щелчком и надежно.

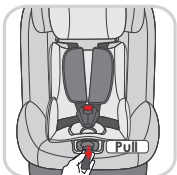

ВАЖНО:

Убедитесь, что плечевые лямки ремней не перекручены и не защемлены. Также проверьте поясные лямки ремней. Они не должны быть перекручены и должны проходить как можно ниже над бедрами ребенка.

ПРЕДУПРЕЖДЕНИЕ:

Расстояние между ремнями безопасности и телом ребенка не должно превышать ширины пальца взрослого (1 см).

4.5 Положение ребенка сидя и лежа

Детское автокресло HEYNER® оснащено регулировочным механизмом. Регулировка производится просто и быстро только одной рукой. Через управление ручкой (PG) детское автокресло приводится в необходимое ребенку положение.

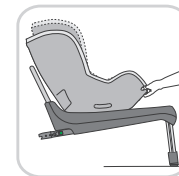

4.6 Вращение сидения

Данное детское автокресло обладает функцией поворота сидения на 360°. Это облегчает посадку и высадку ребенка. С помощью данной функции можно также быстро изменить положение сидения автокресла из направления противоположного движению автомобиля на направление по ходу движения автомобиля.

Чтобы привести в действие функцию вращения, необходимо одновременно нажать на кнопку фиксации и повернуть сидение в нужное направление.

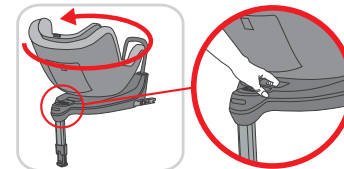

Механизм вращения сидения фиксируется с отчетливым „щелчком“.

ВНИМАНИЕ:

Всегда строго следуйте указаниям по использованию автокресла для установки по ходу движения или против хода движения автомобиля.

ПРЕДУПРЕЖДЕНИЕ:

Перед началом поездки убедитесь, что вращающаяся часть автокресла четко зафиксирована в одной из позиций: по ходу или против хода движения. Для проверки фиксации попробуйте вращать сидение без нажатия на кнопку фиксации положения сидения.

ЗАМЕЧАНИЕ:

Следите за тем, чтобы в промежуток между вращающейся частью и основанием сидения не попадали грязь и другие посторонние предметы. Это может негативно сказаться на легкости вращения или полностью вывести механизм вращения из строя.

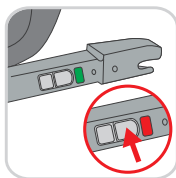

4.7. Снятие автокресла с креплений ISOFIX

Для того чтобы раскрыть замки ISOFIX нажмите кнопки разблокировки замков ISOFIX, расположенные на ножках ISOFIX.

Задвиньте ножки ISOFIX в базу автокресла. Теперь детское автокресло можно снять с сидения автомобиля.

ВНИМАНИЕ:

Не перевозите детское автокресло в автомобиле без его надлежащей фиксации, даже если в автокресле не сидит ребенок. ВСЕГДА фиксируйте автокресло в автомобиле.

5. Уход и чистка



5.1. Снятие обивки

Для того чтобы не забыть как надеть обивку на автокресло, мы рекомендуем фотографировать каждый этап снятия обивки с автокресла. Осторожно отведите в стороны часть обивки, обрамляющей замок ремней безопасности автокресла.

Расстегните кнопки, фиксирующие обивку автокресла и обивку подголовника между собой.

Возьмитесь за край обивки под нижней передней частью сидения и легко оттяните ее сначала от сидения, а затем вверх. Вытяните обивку над пряжкой ремня.

Постирать обивку можно мягкими моющими средствами вручную или в стиральной машине в режиме деликатной стирки (30° C). Пожалуйста, следуйте указаниям на этикетке.

Не используйте химические вещества или отбеливатели.

Пластиковые детали можно очистить теплой водой с мягким моющим средством. Никогда не используйте жесткие моющие средства (такие как растворители).

ВНИМАНИЕ:

Никогда не отсоединяйте язычки замка от ремней или замка ремня. Используйте только оригинальную обивку HEYNER. НЕ используйте детское автокресло без обивки.

5.2. Установка обивки

Выполните предыдущие шаги по снятию обивки в обратном порядке. Соедините с помощью кнопок обивку подголовника с обивкой самого сидения. Прикрепите плечевые накладки обратно к плечевым ремням. Следите за тем, чтобы ремни не перекручивались.

ВНИМАНИЕ:

Никогда не используйте детское автокресло без правильно установленных плечевых накладок.

5.3. Порядок действий после аварии

После аварии необходимо заменить автокресло целиком или отправить автокресло производителю на диагностику в сопровождении с пояснительной запиской, описывающей происшествие.

5.4. Информация о продукте

При возникновении вопросов, пожалуйста, обратитесь к продавцу Вашего автокресла. При обращении, пожалуйста, сообщите следующую информацию:

Серийный номер автокресла (смотрите на этикетке)
Марка и тип автомобиля
Вес, возраст и рост ребенка

Дополнительную информацию, а также наш полный ассортимент можно найти на сайте h-germany.de

5.5. Утилизация

Пожалуйста, соблюдайте правила утилизации, действующие в Вашей стране. Для поддержания чистоты окружающей среды, мы просим Вас сдать в утилизацию упаковку и другие части автокресла, если Вы собираетесь их выбросить.

ВНИМАНИЕ:

Храните упаковочные материалы из пластика в недоступном для детей месте, чтобы избежать опасности удушья.

б. И еще несколько полезных советов:

Не кладите тяжелые предметы на полку под заднее стекло автомобиля. При аварии эти предметы могут травмировать находящихся в автомобиле пассажиров. Всегда фиксируйте багаж и другие перевозимые в салоне предметы.

Следите за тем, чтобы все пассажиры в автомобиле были пристегнуты ремнями безопасности. В случае аварии не пристегнутые пассажиры могут травмировать себя и ребенка.

В длительных поездках делайте частые перерывы для того, чтобы Ваш ребенок мог отдохнуть.

Не высаживайте детей в сторону проезжей части. Не допускайте высадки детей из автомобиля без сопровождения взрослых.

Если предусмотрено конструкцией автомобиля, для безопасности ребенка всегда используйте защитную блокировку дверных замков, предотвращающую открытие дверей изнутри.

Не оставляйте ребенка без присмотра в автомобиле или около автомобиля.

1.	Consignes de sécurité	S. 50
2.	Positionnement dans le véhicule	S. 52
3.	Possibilités d'utilisation du HEYNER® MultiFix Twist	S. 53
4.	Installation	S. 54
4.1.	Montage du HEYNER MultiFix TWIST dans le véhicule	S. 54
4.2.	Installation sur le siège du véhicule	S. 54
4.3.	Réglages hauteur de repose-tête (A) et des sangles d'épaule selon la taille de votre enfant	S. 55
4.4.	Attacher la ceinture de votre enfant	S. 56
4.5.	Positions d'assise et allongé de l'enfant	S. 57
4.6.	Fonction de rotation	S. 57
4.7.	Comment démonter le siège pour enfants	S. 58
5.	Entretien et nettoyage	S. 58
5.1.	Enlever la housse du siège	S. 58
5.2.	Fixer à nouveau la housse du siège	S. 59
5.3.	Après un accident	S. 59
5.4.	Informations sur le produit	S. 59
5.5.	Élimination du produit	S. 60
6.	Quelques conseils supplémentaires pour terminer:	S. 60

A	Appui-tête		H	ceinture	AT	Bouton d'arrêt
A1	Oreiller			Lever de réglage pour appui-tête	IA	Ancres ISOFIX
A2	Coussin de réduction			Poignée de positionnement	IH	Aides à montage ISOFIX
B	Rembourrage d'épaule		PG	Étiquette d'installation	IK	Connecteurs ISOFIX
BT	Pièce de base		K	Ceintures de rembourrage d'épaule	IM	Bras ISOFIX
C	Languettes de verrouillage		SG	Ceinture diagonale de la ceinture à trois points de voiture	IR	Passant ISOFIX
D	Boucle de ceinture			Langquette de verrouillage de la ceinture à trois points de voiture	IT	Boutons de déverrouillage ISOFIX
DT	Bouton pour tourner le siège		U	Ceinture sous-abdominale de la ceinture à trois points du véhicule	S	Pied support
E	Housse du siège			Boucle de ceinture de la ceinture à trois points du véhicule	SA	Indication de pied support
FG	Compartment pour manuel d'utilisation		V		SF	bouton de déverrouillage
G	Système de harnais 5 points					
G1	Fente de ceinture d'épaule					
G2	Sangles de harnais		W			
G3	Ceinture abdominale					
G4	Ceinture de fixation entrejambe					
G5	Ceinture de réglage centrale		X			
GV	Dispositif de réglage de					

Nous vous remercions d'avoir choisi ce siège enfant HEYNER® pour sécuriser votre enfant en voiture. Pendant le développement de nos sièges la sécurité, le confort et la facilité d'utilisation sont toujours au premier plan. La production s'effectue sous un strict contrôle de qualité et remplit les plus hautes exigences de sécurité.

Veillez vous assurer de prendre suffisamment de temps pour le bon fonctionnement. La sécurité et le confort du siège ne sont garantis que s'il est installé correctement. Veuillez garder le manuel d'installation toujours dans le compartiment pour celui-ci (FG) qui se trouve à l'arrière du siège.

ATTENTION:

A cause des exigences spécifiques des pays, les caractéristiques du produit peuvent différer. Il faut absolument suivre les recommandations du fabricant de véhicule.

1. Consignes de sécurité

Le siège-auto pour enfants HEYNER® MultiFix TWIST est testé et homologué selon la norme européenne ECE 44/04 relative aux dispositifs de retenue pour enfants. La marque d'essai E avec le numéro d'homologation se trouve au dos du siège sur l'étiquette orange.

Cette autorisation expirera si vous apportez des modifications au siège. Celles-ci peuvent réduire ou éliminer la sécurité.

Veillez vérifier si le siège est approuvé pour votre voiture avant utilisation!

Il ne faut pas utiliser le HEYNER® MultiFix TWIST comme siège ou jouet dans la maison. Veuillez prendre le temps d'utiliser le siège comme décrit dans votre voiture.

N'utilisez pas le siège, s'il est endommagé ou si des pièces manquent. N'utilisez pas de produits de seconde main dont vous ne connaissez pas le passé. Des pièces pourraient manquer ou être endommagées.

Veillez à ce que toutes les parties du siège d'enfant soient positionnées de manière à ne pas être perdues lors de l'utilisation quotidienne ou coincées entre les portes ou entre les sièges réglables.

Le siège HEYNER® MultiFix TWIST doit toujours rester fixé dans la voiture, même si l'enfant ne l'occupe pas.

Quand le siège enfant n'est pas utilisé, veuillez le protéger contre les rayons du soleil intenses et directs. Il est possible qu'il se réchauffe beaucoup à cause de l'ensoleillement intense. La boucle de ceinture en particulier peut devenir très chaude.

Après un accident, vous devez remplacer tout le dispositif de retenue pour enfants ou l'envoyer au fabricant pour inspection avec un rapport d'accident.

Le siège enfant ne doit jamais être utilisé sans la housse d'origine.

En cas de remplacement de la housse en tissu, vous devez utiliser que des housses d'origine HEYNER MOBIL AUTOMOTIVE GMBH.

En cas de difficultés, veuillez contacter votre vendeur ou le fabricant.

1.1. Veuillez respecter les conditions préalables suivantes pour l'utilisation du HEYNER MultiFix TWIST:

CONTRE le sens du déplacement:

Taille: 40-105cm

Poids: naissance - 18kg

Age: naissance - 4 ans

Veuillez utiliser seulement le niveau 4 de la position allongée quand le siège est utilisé en position dirigée vers l'arrière.

DANS le sens du déplacement:

Taille: 83-105cm

Poids: 9-18kg

Age: au moins 15 mois- environ 4 ans

Des enfants de moins de 15 mois **NE DOIVENT PAS** être placés dans le sens du déplacement.

Laissez votre enfant conduire contre le sens du déplacement aussi longtemps que possible, car c'est en général la position d'assise la plus sûre.

Ne placez pas d'objets dans la zone du pied support devant de la base.

Vérifiez régulièrement, si les guides ISOFIX sont encrassés. Nettoyez-les si nécessaire.

La fiabilité du système peut être entravée par l'infiltration de saleté, de poussière, de restes alimentaires etc.

2. Positionnement dans le véhicule

Le dispositif de retenue pour enfants HEYNER® MultiFix TWIST est approuvé et conçu conformément à la norme européenne pour l'équipement de sécurité pour enfants (ECE R 44/04). Conformément à la réglementation ECE R44/04, il est autorisé pour l'utilisation dans des positions de véhicule compatibles à la „classe ISOFIX D/B1“, qui sont appropriés à des systèmes de retenue ISOFIX selon les indications du fabricant du véhicule dans le manuel du véhicule.

Pour le montage avec ISOFIX et Pied support, il existe une homologation „semi universelle“. Le siège ne peut donc être utilisé que dans certains véhicules. Veuillez vous référer à la liste des types de véhicules approuvés.

Si le siège est utilisé sur le siège passager, poussez celui-ci le plus possible vers l'arrière et suivez les instructions dans le manuel du véhicule. Désactivez l'airbag du passager! Si ce n'est pas possible, une utilisation du siège au côté passager est interdite.

Vérifiez avec la liste de véhicule de votre fabricant quels sièges de voiture sont appropriés à l'utilisation de sièges auto pour enfants.



Ce siège N'EST PAS approprié à l'utilisation d'une ceinture de sécurité de voiture normale.

L'utilisation du siège sur les places voitures faisant face vers le côté ou vers l'arrière par rapport à la direction de déplacement n'est pas autorisée.

Sécurisez vos bagages et des objets non fixés! En cas d'un accident, ils risquent de se transformer en dangereux projectiles et de blesser votre enfant.

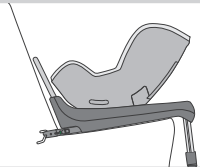

3. Possibilités d'utilisation du HEYNER® MultiFix Twist

manière d'utilisation	installation	taille de l'enfant	âge de référence
dirigé vers l'avant		< 18 kg 40-105 cm	environ <4 ans
dirigé vers l'arrière		9-18kg 83-105 cm	de 15 mois à 4 ans

Dépendant de la taille et du poids, le siège peut être utilisé faisant face vers l'avant et vers l'arrière.

IMPORTANT:

Il faut utiliser le siège HEYNER® MultiFix Twist faisant face vers l'arrière jusqu'à ce que votre enfant ait atteint un poids d'au moins 9kg, un âge d'au moins 15 mois respectivement une taille supérieure à 83cm.

3.1. Utilisation du coussin de réduction

Le coussin de réduction comprend un oreiller, un coussin pour le corps et un traversin.

Les coussins sont conçus pour la protection spéciale des tout-petits de 9kg à 18kg. Nous vous recommandons de ne pas les retirer avant que l'enfant ne soit trop grand pour cela, au plus tard lorsque l'enfant pèse 18 kg.

Utilisez le traversin fourni jusqu'à ce que votre enfant pèse 13 kg. Il supporte la position allongée plus plate qui est aussi recommandée par les orthopédistes.

4. Installation

ATTENTION:

Il FAUT transporter l'enfant faisant face vers l'arrière jusqu'à une taille d'au moins 83 cm et jusqu'à un âge d'au moins 15 mois. Les statistiques d'accidents prouvent qu'un transport de votre enfant dirigé vers l'arrière est en général le plus sûr. Pour cela, nous vous recommandons d'utiliser le siège en étant dirigé vers l'arrière aussi longtemps que possible.

4.1. Montage du HEYNER MultiFix TWIST dans le véhicule

Consultez la liste des types de véhicules homologués. Vous trouverez la version actuelle sur www.h-germany.de.

4.2. Installation sur le siège du véhicule

Avant de placer le HEYNER® MultiFix TWIST sur le siège auto, fixez les deux aides montage (IH) fournies aux ancrs ISOFIX (IA) de votre voiture.

Les points de fixation ISOFIX sont situés entre le siège et le dossier du siège auto.

Dépliez le pied support toujours jusqu'à ce qu'il s'enclenche à l'avant.

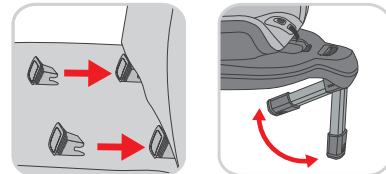

ATTENTION:

Ne placez pas d'objets dans l'espace réservé aux pieds devant le siège pour enfants.

Débloquez l'arrêt des connecteurs ISOFIX (IK), en pressant en même temps le bouton d'arrêt (AT) et en sortant les deux bras de verrouillage (IM) avec le passant ISOFIX.

Vérifiez les indicateurs de sécurité. Ces deux éléments doivent être ROUGE. Si les indicateurs de sécurité (ROUGE) ne sont pas visibles, appuyez sur les boutons de déverrouillage jusqu'à ce que vous entendiez un >>clac<<.

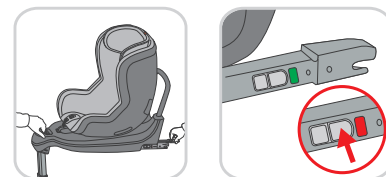

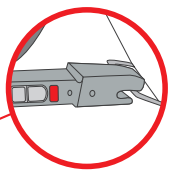

Saisissez le siège avec vos deux mains et poussez les deux connecteurs ISOFIX (IK) fermement dans les guides d'insertion, jusqu'à ce que les bras ISOFIX (IM) s'enclenchent.

Vous entendez un „click“ audible. Veuillez vérifier avec les indicateurs de sécurité de DEUX CÔTÉS si le siège est correctement connecté aux ancrages ISOFIX (IA) de la voiture.

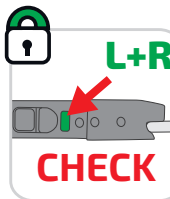

Seule une fixation correcte des deux pinces garantit le maintien souhaité du siège et la sécurité de votre enfant dans le véhicule!

Le pied support (S) est réglable en 18 positions. Pressez le bouton de déverrouillage (SF) au pied de support et rallongez le pied support jusqu'au sol. Si le pied est dans une position stable, l'indication de pied support (SA) est complètement verte. Si l'indication est rouge, répétez le processus.

IMPORTANT:

Le pied support ne doit pas être suspendu en l'air ni des objets doivent être placés sous le pied support. Veillez à ce que l'indication de pied support soit verte.

Vérifiez une fois de plus que le siège enfant est bien fixé au siège.

Ce n'est que si la fixation HEYNER® MultiFix TWIST avec les ancrages ISOFIX (IA) et l'ancrage supérieure (TT) est correctement installée dans le siège auto que le siège peut offrir une protection optimale à votre enfant.

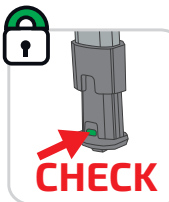

4.3. Réglages hauteur de repose-tête (A) et des sangles d'épaule selon la taille de votre enfant

Pour régler la hauteur du repose-tête (A) en fonction de la taille de votre enfant, saisissez le repose-tête par l'arrière et tirez le levier de réglage (H) vers le haut. Selon la taille de votre enfant, vous pouvez maintenant

réglage le repose-tête (A) à la hauteur souhaitée. Dès que vous avez atteint la bonne hauteur, relâchez le levier de réglage (H) et le repose-tête (A) se verrouille à la hauteur souhaitée. Seul un repose-tête à réglage optimal garantit une sécurité maximale. Le repose-tête doit être réglé de manière à ce que le système de harnais 5 points intégré (G) soit aligné au niveau des épaules de l'enfant.

Le repose-tête peut être ajusté à 7 hauteurs différentes.

Le système de ceinture est ajusté avec la hauteur du repose-tête. Les ceintures d'épaule (SG) sont reliées fermement avec le repose-tête et elles ne doivent pas être ajustées séparément.

La taille du système de harnais peut être adaptée à votre enfant en ajustant le repose-tête (A). Le repose-tête doit être ajusté de façon à ce qu'il y ait un espace d'environ 3 cm (environ 2 largeurs de doigts) entre les épaules de l'enfant et le repose-tête.

4.4. Attacher la ceinture de votre enfant

Veillez à ce que le repose-tête soit enclenché avant de mettre votre enfant dans le siège.

Desserrez les sangles d'épaule en appuyant sur le bouton de réglage de courroie (GV) et tirez les sangles de harnais (G2) vers vous.

ATTENTION

Ne tirez pas sur les épaulettes.

Ouvrez la boucle de harnais (D) et le système de harnais 5 points (G).

Placez les sangles de harnais (G2) à gauche et à droite vers les côtés. Placez ensuite l'enfant dans le siège HEYNER® MultiFix TWIST de manière à ce que les fesses soient bien enfoncées dans la cavité du siège.

Joignez les deux languettes de verrouillage (C) des sangles de harnais (G2) ensemble et connectez-les avec la boucle (D) jusqu'à ce qu'un „clac“ clair se fasse entendre.

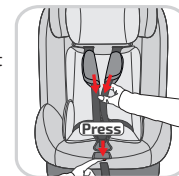
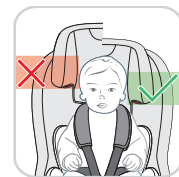



Assurez-vous que les sangles du harnais (G2) sont plates et proches de l'enfant en tirant sur la sangle de réglage centrale (G5) et qu'elles ne sont pas torsadées. Évitez de porter des vêtements trop épais sous la ceinture, surtout en hiver.

IMPORTANT:

Veillez à ce que la boucle de ceinture soit exempte d'impuretés. Seulement des boucles de ceinture propres s'enclenchent fermement et d'une façon audible.



IMPORTANT:

Veillez à ce que la courroie de la ceinture trois points ne soit ni torsadée ni coincée. Vérifiez également les ceintures sous-abdominales. Elles ne doivent pas être tordues et doivent couvrir le plus bas possible sur la hanche de l'enfant.

IMPORTANT: L'espace entre le corps et les ceintures ne doit pas dépasser la largeur d'un doigt.

4. 5. Positions d'assise et allongé de l'enfant

Les sièges enfants HEYNER® sont équipés d'un mécanisme de réglage. L'opération est simple et rapide d'une seule main. En actionnant la poignée de position (PG), vous amenez le siège dans la position désirée pour votre enfant.

4. 6. Fonction de rotation

Le siège pour enfants dispose d'une fonction de rotation de 360°. Cela vous facilite d'asseoir votre enfant sur le siège et de le sortir du siège. De plus, on peut changer le siège rapidement d'un siège dirigé vers l'arrière à un siège dirigé vers l'avant.

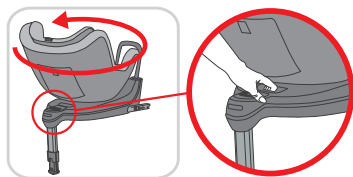

Pour pouvoir tourner le siège, vous devez presser le bouton pour tourner le siège et tourner le siège en même temps.

Le siège s'enclenche avec un „click” audible.

ATTENTION:

Suivez toujours les instructions pour la manière d'utilisation d'un siège dirigé vers l'arrière ou bien vers l'avant.

ATTENTION:

Veillez à ce que la partie rotative du siège pour enfants soit enclenchée dans la position dirigé vers l'avant ou vers l'arrière avant le départ.

INDICATION:

Veillez à ce que des impuretés ne pénètrent pas entre le siège et la base. Cela peut à la longue compromettre la facilité de rotation.

4. 7. Comment démonter le siège pour enfants

Appuyez sur le bouton de déverrouillage aux connecteurs ISOFIX et détachez comme cela l'ancrage ISOFIX.

Repoussez les bras de verrouillage ISOFIX dans l'assise. Otez maintenant le siège du véhicule.

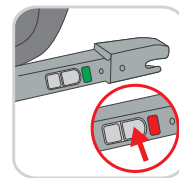

INDICATION:

Il ne faut jamais transporter le siège dans la voiture, s'il n'est pas fixé correctement.

5. Entretien et nettoyage

5. 1. Enlever la housse du siège

Nous recommandons de documenter l'enlèvement de la housse avec des photos pour l'installation ultérieure correcte.

Enlevez la protection de la boucle de ceinture vers le haut d'une manière précautionneuse.

Ouvrez les boutons poussoirs entre la housse de la pièce de base et la pièce de tête.

Saisissez sous la housse au bord inférieur du siège et tirez-la légèrement vers l'avant et vers le haut. Tirez la housse par-dessus la boucle de ceinture.

Vous pouvez laver la housse avec un détergent doux dans le programme „linge délicats” (30°C). Veuillez respecter les indications sur l'étiquette de lavage.

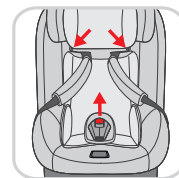

N'utilisez jamais des nettoyants chimiques ni des agents de blanchiment.
Des pièces en plastique peuvent être lavées avec de l'eau tiède et avec un détergent doux.
N'utilisez pas de détergents agressifs (comme par exemple des dissolvants).

ATTENTION:

N'ôtez jamais la languette de verrouillage des ceintures ni le boucle de ceinture. N'utilisez que des housses HEYNER. N'utilisez le siège jamais sans housse.

5.2. Fixer à nouveau la housse du siège

Effectuez les étapes précédentes dans l'ordre inverse.
Connectez la housse de la pièce de tête avec celui de la pièce de base à l'aide des boutons poussoirs.

Attachez les rembourrages d'épaule de nouveau aux ceintures d'épaule. Veillez à ce que les ceintures ne soient pas torsadées.

IMPORTANT:

N'utilisez le siège jamais sans rembourrages d'épaule correctement fixés.

Après un accident, vous devez remplacer tout le dispositif de retenue pour enfants ou l'envoyer au fabricant pour inspection avec un rapport d'accident.

5.4 Informations sur le produit

Si vous avez des questions, contactez d'abord votre commerçant.
Vous devriez avoir les données suivantes sous la main:

Numéro de série (voir étiquette)
Marque et type de voiture
Poids, âge et taille de l'enfant

Vous trouvez plus d'informations et des sièges additionnels sur le site h-germany.de.

5.5. Elimination du produit

Veillez suivre les prescriptions de mise au rebut valables dans votre pays.
Pour des raisons de protection de l'environnement, nous vous prions de trier et de mettre au rebut l'emballage et les parties du produit à la fin de leur utilisation.

IMPORTANT:

Gardez les matériaux d'emballage de matière plastique hors de la portée de votre enfant, pour éviter tout risque de suffocation.

6. Quelques conseils supplémentaires pour terminer:

Ne placez pas d'objets lourds sur la plage arrière - ces derniers pourraient devenir des projectiles dangereux en cas d'accident et blesser votre enfant. C'est pourquoi vous devez sécuriser vos bagages et autres objets.

Assurez-vous que tous les occupants de votre voiture sont attachés avec des ceintures de sécurité. Les personnes non ceinturées dans le véhicule peuvent présenter un risque majeur pour l'enfant en cas d'accident.

Accordez à votre enfant des pauses pendant les longs trajets et assurez-vous qu'il ne sorte pas du véhicule en direction de la route ou sans surveillance.

Dans la mesure du possible, utilisez toujours la sécurité enfant des portières de la voiture, rendant l'ouverture de la porte de l'intérieur impossible.

Ne laissez jamais votre enfant sans surveillance à l'intérieur ou autour du véhicule.

1. Önemi Bilgilendirme.....	S. 62
2. Araç koltuğuna yerleştirmek.....	S. 64
3. HEYNER® MultiFix Twist'in kullanımı.....	S. 65
4. Kurulum.....	S. 66
4.1. Araçta HEYNER MultiFix TWIST kurulumu.....	S. 66
4.2. Araç koltuğuna konumlandırma.....	S. 66
4.3. Kafalık (A) ve emniyet kemeri kayışlarının (SG) çocuğunuzun boyutuna göre yükseklik ayarı.....	S. 67
4.4. Çocuğunuzun emniyet kemerini takma.....	S. 68
4.5. Koltuk yatış pozisyonu.....	S. 69
4.6. rotasyon.....	S. 69
4.7. İsofix x ,in Çıkarılması.....	S. 70
5. Bakım ve temizlik.....	S. 70
5.1. Kılıfın çıkarılması.....	S. 70
5.2. Kılıfın tekrar takılması.....	S. 71
5.3. Kaza sonrası davranış.....	S. 71
5.4. Ürün Bilgisi.....	S. 71
5.5. yok etme.....	S. 71
6. birkaç Bilgi.....	S. 72

A	Başlık	G4	Toka kemeri	IK	Isofix bağlantı çubukları
A1	Başlık pedi	G5	Kemer çıkıntısı		ucu
A2	Oturma Pedi	GV	Kemer uzunluk ayarı	IM	Isofix bağlantı çubukları
B	Omuz kemer kılıfı	H	Başlık Ayar Mandalı	IR	Isofix Açma Kayışı
BT	Ana kasa	PG	Yatış pozisyonu ayar mandalı	IT	Isofix kilit açma yeri / Isofix ayar düğmesi
C	Kemer takma uçları	K	Montaj Talimatı	S	Destek Cihazı
D	Kemer tokası	SG	Omuz kemeri	SA	Destek Cihazı Göstergesi
DT	Döndürme Düğmesi	U	Araç üst kemer	SF	bırakma düğmesine
E	Kılıf	V	Araç kemer takma ucu		
FG	Kullanım kılavuzu b ölümü	W	Araç alt kemer		
G	5 nokta emniyet kemeri	X	Araç kemer tokası		
G1	Kemer geçme yeri	AT	Isofix Kilit Düğmesi		
G2	Omuz kemeri	IA	Isofix bağlantı kancaları		
G3	Yantardan gelen kemerler	IH	Isofix takma kılavuzları		

Heyner çocuk oto koltuğunu seçtiğiniz için teşekkür ederiz. Oto koltuğu yeniliklerimizde konfor,güvenlik ve kullanımı kolaylığı ön plandadır. Üretici her zaman yüksek kalite ve yüksek güvenlik standartlarını ön planda tutar.

Lütfen doğru montaj için yeterli zaman ayırın. Maksimum güvenlik ve konfor sadece doğru montaj ile sağlanmaktadır.

Lütfen kullanma kılavuzunu (FG) kılavuz yerinde bulundurunuz.

NOT: Ülkeye özgü gereksinimler nedeniyle ürün özellikleri farklılık gösterebilir. Otomobil üreticisinin tavsiyelerini mutlaka uygulayınız

1. Önemi Bilgilendirme

HEYNER® MultiFix TWIST ECE R44/04 sertifikasına sahiptir. Etiket portakal renkte koltuğun arka tarafında bulunmaktadır.

Koltukta herhangi bir değişiklik yaparsanız, onay geçerliliğini kaybeder. Bu güvenliği azaltabilir veya tamamen ortadan kaldıracaktır.

Lütfen kullanmadan önce oto koltuğunun aracınız için uygun olup olmadığını kontrol ediniz. Der HEYNER® MultiFix TWIST ev eşyası olarak kullanılamaz ki yaralanmalar söz konusu olabilir. Lütfen sadece aracınızda kullanınız.

Lütfen bu kılavuzda açıklandığı gibi, koltuğunuzu arabanıza yerleştirmek için yeterli zaman ayırın.

Çocuk koltuğunu hasarlıysa veya parçalar eksikse KULLANMAYIN. İkinci el ürünleri kullanmayın, çünkü tarihi bilinmiyor. Bazı koltuk parçaları eksik olabilir veya hasar görebilir.

Dikkat ediniz ki ana kucağının plastik kısımları sıkışmalarda veya darbelerde kırılabilir!

HEYNER® MultiFix TWIST oto koltuğu kullanmadığı zamanda araçta bağlanmalıdır. Koltuğu kullanmadığınız sürece direkt güneş ışığından koruyunuz. Aşırı sıcaktan kemerler çok ısınabilir.

Kazadan sonra ana kucağı yenisi ile değiştirilmeli veya üretici firmaya test içi gönderilmelidir. Testler ücretlidir.

hiçbir zaman kendi orijinal kılıfı olamadan kullanılamaz

Kılıfı değiştirmek isterseniz Heyner firmasının temsilcisi ile iletişime geçiniz.

Oluşabilecek problemlerde satıcıya veya HEYNER MOBIL AUTOMOTIVE GMBH ya başvurunuz

1.1. HEYNER MultiFix TWIST'i kullanmak için lütfen aşağıdaki gereksinimleri dikkate alın:

arkaya bakan:
Gövde boyutu: 40-105cm
Ağırlık: 0 - 18 kg
Yaş: Doğum - min. 15 ay

n cephe:
Vücut boyutu 83-105 cm
Ağırlık: 9-18kg
Yaş: en az 16 ay - ca. 4 yıl

15 aydan küçük çocuklar ön tarafa oturtulmamalıdır. Çocuğunuzun mümkün olduğu kadar geriye doğru oturtun, çünkü bu en güvenli konumdur.

Bacak bölgesine herhangi bir nesne koymayın.
koltuk tabanının önünde.

Isfix kılavuzlarını düzenli olarak kontrol edin ve sistemin güvenliğini etkileyebilecek kir, toz veya gıda parçacıklarını temizleyin.

2. Araç koltuğuna yerleştirmek



HEYNER® MultiFix TWIST oto koltukları avrupa güvenlik sertifikası ECE R44/04 e göre üretilmiştir ve koltuktaki herhangi bir değişiklikte bu özelliğini kaybeder. Isofix / Destek Cihazı 'Semi Universal' izinlere tabidir, bunun için koltuğu yalnızca uygun araçlarda kullanmalısınız. Lütfen aracınızın tipini bunun için kontrol ediniz. Ön yolcu koltuğu kullanılıyorsa, lütfen mümkün olduğunca arkaya doğru itin ve araç kılavuzundaki talimatları izleyin. Ön yolcu hava yastığını devre dışı bırakın! Bu mümkün değilse, bu koltukta çocuk oto koltuğunun kullanılmasına izin verilmez.

Hangi araç koltuklarının çocuk oto koltuklarına uygun olduğunu kontrol etmek için üreticinizin araç tipi listesini kullanın. Bu koltuk, normal bir araç kemeri ile kullanıma uygun değildir. Arkaya veya yanlara doğru hareket edecek şekilde düzenlenmiş araç koltuklarını kullanmayın. Bu koltukların çocuk oto koltukları için kullanılmasına izin verilmez.

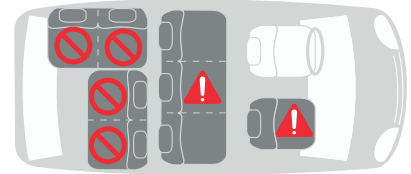
Valiz,oyuncak veya benzeri nesnelere uygun şekilde emniyete alınmalıdır! Kaza durumunda bunlar tehlikeli olabilir ve sizi ve çocuğunuzu yaralayabilir.

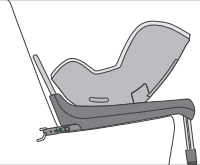

3. HEYNER® MultiFix Twist'in kullanımı.

kullanım	tesisat	Çocuğun yüksekliği	referans Yaş
arkaya bakan		Ağırlık: < 18 kg 40-105 cm	ca. < 4 yıl
n cephe		Ağırlık: 9-18kg Vücut boyutu 83-105 cm	Yaş: en az 15 ay - ca. 4 yıl

Çocuğunuzun boyuna ve ağırlığına bağlı olarak, çocuk oto koltuğu öne ve arkaya dönük olarak kullanılabilir.

UYARI: UYARI:

Çocuğunuz en az 15 aylık veya en fazla 83 cm ye kadar, HEYNER MultiFix TWIST arkaya dönük olmalıdır:

3.1. Bebek pedi kullanımı

Bebek gömleği bir baş yastığı ve bir bebek kama şeklindeki yastığı içerir.

Pedler özellikle 9-18kg ağırlığında olan küçük çocukların korunması için kullanılmalıdır. Eğer çocuğunuz oturma veya Başlık pedi ile koltuğa sığmıyorsa bu pedleri çıkartmanız gerekmektedir.

Çocuğunuz 13 kg ağırlığındaki kama şeklindeki yastığı kullanın. Ortopedist tarafından önerilen yassı uzanma pozisyonunu destekler.

4. Kurulum

NOT: En az 83 cm yüksekliğe kadar ve çocuğunuz en az 15 aylık olana kadar, arkaya doğru taşınmalıdır. Kaza istatistikleri çocuğunuzun arkaya bakan ulaşımının güvenli olduğunu göstermektedir. Bu nedenle, çocuk koltuğunu mümkün olduğunca geriye doğru kullanmanızı tavsiye ederiz.

4.1. Araçta HEYNER MultiFix TWIST kurulumu

Güncel versiyon www.heyner-germany.de adresinde bulunabilir. Lütfen araç üreticisinin kullanma kılavuzunu da okuyun.

4.2. Araç koltuğuna konumlandırma

HEYNER® MultiFix TWIST'i araba koltuğuna yerleştirmeden önce, gerekirse iki adet kurulum yardımcı (IH) arabanızdaki ISOFIX montaj noktalarına (IA) bağlayın.

ISOFIX montaj noktaları, koltuk oturma yeri ile koltuk sırt dayama keşişimi arasında bulunur.

Her zaman destek cihazını öndeki yerine oturuncaya kadar açınız.

NOT: Çocuk oto koltuğunun önündeki bacak bölgesine eşya koymayın.

ISOFIX konnektörlerinin (IK) kilidini açın ve aynı anda kilitleme düğmesine basarak (AT) ve her iki kilitleme kolunu (IM) ISOFIX geri çekme döngüsünden dışarı çekerek serbest bırakın.

Güvenlik göstergelerini (IT) montajdan önce kontrol edin. Bunların ikisi de KIRMIZI olmalı. Duyulabilir bir, 'Klik' ses duyana kadar ve (IT) yeşil olana kadar koltuğu isofix yerlerine yerleştirin. Çocuk koltuğunu iki elinizle tutun ve iki ISO-FIX-kilitleme kolu (IA) devreye girene kadar iki ISOFIX-Konnektörünü (IK) sıkıca itin.

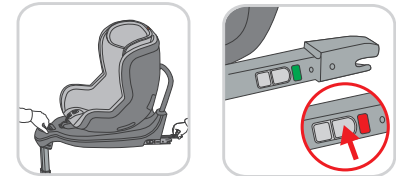
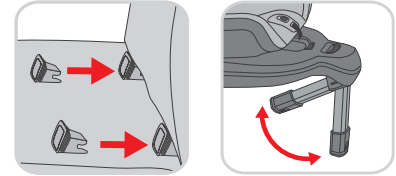

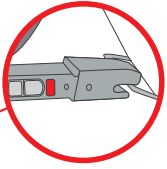

Açıkça bir 'Klik' sesi duyulmalı
Lütfen bağlantı yaptıktan sonra aracın isofix kancalarına takılıp takılmadığını kontrol edin. Sadece doğru montaj çocuğunuzun güvenliğini sağlamaktadır.

Destekleyici cihaz (S) 18 pozisyonda ayarlanabilir. Pedal serbest bırakma düğmesine (SF) basın ve kaideyi zemine doğru çekin. Kaide sağlam bir şekilde zeminde duruyorsa, stand ekranı tamamen yeşil olacaktır. Gösterge kırmızı ise, prosedürü tekrarlayın.

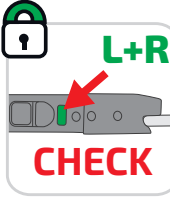

UYARI: Destekleyici cihaz havada asılı tutulmamalıdır veya herhangi bir nesne ile kaplanmamalıdır. Daima stand göstergesinin yeşil olduğundan emin olun.

Lütfen bir kere daha koltuğun sabit ve monteli olduğunu kontrol ediniz.

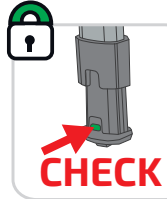

4.3. Kafalık (A) ve emniyet kemeri kayışlarının (SG) çocuğunuzun boyutuna göre yükseklik ayarı.

Koltuk başlığının (A) yüksekliğini çocuğunuzun boyutuna ayarlamak için koltuk başlığının arkasına dokunun ve ayarlama kolunu (H) yukarı çekin. Şimdi, çocuğunuzun boyutuna bağlı olarak, koltuk başlığını (A) istenen yüksekliğe göre ayarlayabiliyorsunuz.



Yakında doğru yüksekliğe ulaştığınız zaman, ayar kolunu (H) serbest bırakın ve koltuk başlığı (A) istenen yüksekliğe oturur. Sadece iyi ayarlanmış bir baş desteği maksimum Emniyet. Kafalık, böylece

Entegre 5-nokta demeti sistemi (G) çocuğun omuz yüksekliğinde çalışır. Koltuk başlığı 7 farklı pozisyonda ayarlanabilir.

Kemer sistemi, koltuk başlığının yüksekliği ile ayarlanır. Omuz askıları koltuk başlığına sıkıca tutturulur ve ayrı ayrı ayarlanması gerekmez. Koltuk başlığını (A) ayarlayarak çocuk emniyet kemeri sisteminin (G) boyutunu çocuğunuza göre ayarlayın.

Koltuk başlığı, çocuğun omuzları ile koltuk başlığı arasındaki mesafe 3 cm'yi (yaklaşık 2 parmak genişliği) aşmayacak şekilde ayarlanmalıdır.

4.4. Çocuğunuzun emniyet kemerini takma

Çocuğunuzu oturtmadan önce koltuk başlığının yerine oturduğundan emin olun. Kemer ayar yerine (GV) basarak omuz kemerlerini (G2) kendinize doğru çekin.

DİKKAT:

Lütfen omuz kemer kılıfını çekmeyiniz bilakis omuz kemerlerini çekmelisiniz.

Emniyet kemerini (D) ve (G) açınız.

Omuz kemerlerini (G2) sağa ve sola koyunuz. Şimdi çocuğunuzu HEYNER® MultiFix TWIST koltuğuna oturtunuz.

Omuz kemerindeki kemer takma uçlarını (C) birleştiriniz ve kemer tokasına (D) klik sesi duyana kadar takınız.

Kemerlerin dönmemiş ve gergin olduğundan emin olunuz. Kemerin altında kışın kalın elbise giydirmekten kaçınınız.



**UYARI:**

Kemer tokasının herhangi bir kirden arınmış olduğundan emin olun. Sadece temiz kemer kilitleri kullanılabilir ve güvenli bir şekilde takılır.

ÖNEMLİ:

Lütfen 3 nota emniyet kemerinin dönmemiş ve sıkışmamış olduğundan emin olunuz.

UYARI: Vücut ve kayışlar arasında bir parmak ucundan daha fazla olmamalıdır.

**4.5. Koltuk yatış pozisyonu**

HEYNER® çocuk oto koltuğu koltuk yatış ayar mekanizması ile donatılmıştır. Yatış pozisyonu ayar mandalı (PG) ile koltuğunuzu yatış pozisyonuna getirebilirsiniz.

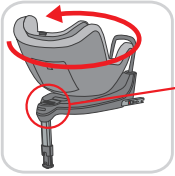
4.6. rotasyon

Çocuk oto koltuğu 360° dönme fonksiyonuna sahiptir. Çocuğunuzu oturma ve koltuktan çıkartmak çok daha kolaylaşır. Arkadan öne bakan bir araba koltuğuna hızlıca değiştirilebilir.

Koltuğu döndürmek için, döndürme düğmesine basmalı ve koltuğu aynı anda çevirmelisiniz. Koltuk duyulabilir bir ses ile oturur.

UYARI:

Her zaman arkaya veya öne dönük kullanım talimatlarına uyunuz.

UYARI:

Çocuk oto koltuğunun döner parçasının, sürüşten önce öne veya arkaya bakan konumda kilitlendiğinden daima emin olun. Kontrol etmek için, güvenlik düğmesine basmadan koltuğu çevirmeyi deneyin.

NOT:

Koltuk ve taban arasında kir bulunmadığından emin olun. Bu rotasyonun kolaylığını kalıcı olarak etkileyebilir.

4.7. Isofix'in Çıkartılması

ISOFIX ankrajını serbest bırakmak için ISOFIX konektörlerindeki serbest bırakma düğmelerine basın.

ISOFIX kilitleme kollarını koltuk kılıfına geri kaydırın. Şimdi çocuk oto koltuğunu araçtan çıkarın.

NOT: Çocuk oto koltuğu, emniyete alınmadıkça asla araçta taşınmamalıdır.

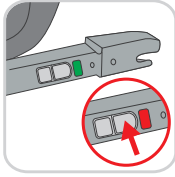
**5. Bakım ve temizlik****5.1. Kılıfın çıkarılması**

Daha sonra doğru kurulum için, kılıfı çıkartmadan önce resimlerini çekmenizi tavsiye ederiz.

Emniyet tokasının korumasını dikkatlice yukarı doğru çek Koltuk tabanının kapağı ile baş dayanağı arasındaki düğmelerini açın.

Koltuğun altındaki kapağın altına ulaşın ve hafifçe yukarı doğru çekin. Şimdi kapağı tokanın üzerine doğru çekin.

Kapağı makinede hafif bir deterjanla (30°C) yıkayabilirsiniz. Lütfen yıkama etiketindeki talimatlara dikkat edin.

Lütfen asla kimyasal maddeler veya ağartıcı maddeler kullanmayın. Plastik parçalar ılık su ve yumuşak bir deterjanla temizlenebilir. Keskin deterjan (çözücü gibi) kullanmayın.

DİKKAT: Toka dillerini asla kayışlardan veya tokadan çıkarmayın. Sadece HEYNER koltuk kılıflarını kullanın. Çocuk araba koltuğunu asla kapaksız kullanmayın.



5.2. Kılıfın tekrar takılması

Önceki adımları ters sırada gerçekleştirin.

Koltuk başlığını ve koltuğu döşemeyi basma düğmelerini kullanarak bağlayın.

Omuz pedlerini omuz kayışlarına tekrar takın ve kayışların bükülmediğinden emin olun.

UYARI:

Çocuk koltuklarını asla omuz pedlerini sağlam bir şekilde emniyete almadan kullanmayın.

5.3. Kaza sonrası davranış

Kazadan sonra ana kucağı yenisi ile değiştirilmeli veya üretici firmaya test içi gönderilmelidir. Testler ücretlidir.

5.4. Ürün Bilgisi

Herhangi bir sorunuz varsa, lütfen önce satıcınıza başvurun. Aşağıdaki bilgilere sahip olmalısınız: Seri numarası (etikete bakınız) Aracınızın markası ve modeli
Çocuğun ağırlığı, yaşı ve boyu.

Daha büyük çocuklar için daha fazla bilgi ve ilave araba koltukları www.h-germany.de adresinde bulunabilir.

5.5. yok etme

Lütfen ülkeniz için geçerli olan imha yönetmeliklerine uyun.
Çevresel sebeplerden ötürü, kullanımın sonunda tüm ambalaj malzemelerinin yanı sıra tüm ürün parçalarını geri dönüştürmenizi rica ediyoruz.

DİKKAT: Plastik ambalaj malzemelerini çocuğunuzun erişemeyeceği yerlerde tutmayın.

6. birkaç Bilgi

Ağır olan malzemeleri araçta fırlayacak yerlere koymayınız ki bir kaza anında tehlike oluşturabilirler.

Araçta emniyet kemeri takmayan yolcu kaza anında çocuğunuz için bir tehlike oluşturabilir.

Seyehatda ve özellikle uzun seyahatlarda çocuğunuz ile ilgilenin ve göz kulak olun.

Araç kapılarının çocuk kilidini mutlaka aktif duruma getirin ki çocuk içerden aracın kapısını açamasın.

Çocuğunuzunuzu araçta asla gözetimsiz bırakmayınız.

1.	Bezpečnostné upozornenia.....	S. 74
2.	Umiestnenie vo vozidle.....	S. 76
3.	Možnosti použitia detskej autosedačky HEYNER® MultiFix Twist	S. 77
4.	Inštalácia	S. 78
4.1.	Zabudovanie autosedačky HEYNER MultiFix TWIST do vozidla.....	S. 78
4.2.	Umiestnenie na sedadle vozidla.....	S. 78
4.3.	Nastavenie výšky opierky hlavy (A) a ramenných popruhov (G) podľa veľkosti Vášho dieťaťa.....	S. 79
4.4.	Zaistenie dieťaťa popruhom.....	S. 80
4.5.	Polohy sedu a ležania dieťaťa.....	S. 81
4.6.	Funkcia otáčania.....	S. 81
4.7.	Demontáž detskej autosedačky	S. 82
5.	Starostlivosť a údržba	S. 82
5.1.	Demontáž poťahu.....	S. 82
5.2.	Opätovné namontovanie poťahu	S. 83
5.3.	Správanie po nehode	S. 83
5.4.	Informácie o produkte	S. 83
5.5.	Likvidácia	S. 83
6.	A ešte pár rád na záver:.....	S. 84

A	- Opierka hlavy	GV	- Nastavovanie pásu	AT	- Aretážné tlačidlo ISOFIX
A1	- Hlavový vankúš	H	- Nastavovacia páčka opierky hlavy	IA	- Kotvy ISOFIX
A2	- Redukčný vankúš	PG	- Polohovacia rukoväť	IH	- Montážne pomôcky pre ISOFIX
B	- Čalúnenie ramien	K	- Inštalčná nálepka	IK	- Konektory ISOFIX
BT	- Základový diel	SG	- Ramenné čalúnené popruhy	IM	- Ramená ISOFIX
C	- Jazýčky zámky	U	- Diagonálna časť trojbodového bezpečnostného pásu vozidla	IR	- Slučka ISOFIX
D	- Zámka pásu	V	- Jazýček zámky trojbodového bezpečnostného pásu vozidla	IT	- Odblokovacie tlačidlá ISOFIX
DE	- Tlačidlo otáčania	W	- Panvová časť trojbodového bezpečnostného pásu vozidla	S	- Oporná noha
E	- Poťah sedačky	X	- Zámka trojbodového bezpečnostného pásu vozidla	SA	- Ukazovateľ opornej nohy
FG	- Priehradka na návod na použitie			SF	- Uvoľňovacie tlačidlo opornej nohy
G	- 5-bodový systém popruhu				
G1	- Priechodky ramenného pásu				
G2	- Trakové pásy				
G3	- Bedrový pás				
G4	- Rozkrokový pás				
G5	- Centrálny nastavovací pás				

Ďakujeme vám, že ste sa rozhodli pre detskú autosedačku HEYNER®. Pri vývoji našich autosedačiek sú prioritou bezpečnosť, komfort a jednoduchosť ovládania. Výroba sa uskutočňuje za prísnych podmienok kontroly kvality a splňa najvyššie nároky na bezpečnosť.

Rezervujte si, prosím, dostatok času na prečítanie tohto návodu na použitie. Maximálnu bezpečnosť a komfort môže autosedačka poskytnúť len pri správnom zabudovaní.

Návod na použitie vždy uschovajte do priečinku (FG) určeného na uschovanie návodu na použitie, ktorý sa nachádza na zadnej strane sedačky.

UPOZORNENIE:

Znaky produktu sa môžu líšiť v závislosti od národných predpisov.

Bezpodmienečne je potrebné rešpektovať pokyny výrobcu vozidla.

1. Bezpečnostné upozornenia

Detská autosedačka HEYNER® MultiFix TWIST je testovaná a schválená podľa európskej normy pre detské zádržné systémy ECE 44/04. Testovacia pečať E a číslo schválenia sa nachádzajú na zadnej strane autosedačky na oranžovej etikete.

Toto schválenie stráca platnosť, ak boli na autosedačke vykonané akékoľvek zmeny, tieto môžu znížiť alebo úplne narušiť bezpečnosť.

Pred použitím, prosím, prekontrolujte, či je autosedačka schválená na používanie vo Vašom vozidle. Tento detský zádržný systém neinštalujte na sedadlách vozidla so zapnutým airbagom.

Autosedačka HEYNER® MultiFix TWIST nesmie byť použitá ako sedadlo alebo hračka v domácnosti. Pri inom ako určenom použití vzniká nebezpečenstvo poranenia.

Rezervujte si, prosím, dostatok času, aby ste správne - ako je popísané - upevnili autosedačku vo Vašom vozidle.

NEPOUŽÍVAJTE detskú sedačku, ak bola poškodená alebo chýbajú jej časti. Nepoužívajte žiadne použité produkty, pri ktorých nepoznáte ich minulosť. Niektoré diely môžu chýbať alebo môžu byť poškodené.

Dbajte na to, aby všetky diely autosedačky boli umiestnené tak, aby sa počas každodenného používania nestratili alebo nedošlo k ich zovretiu v dverách alebo medzi nastaviteľnými sedadlami!

Detskú autosedačku vo vozidle vždy zaistíte, aj keď sa v nej nenachádza žiadne dieťa.

Ak sa autosedačka nepoužíva, chráňte ju pred intenzívnym a priamym slnečným žiarením (napríklad bielou handričkou). Je možné, že sa autosedačka vplyvom intenzívneho slnečného žiarenia veľmi silno zohreje. Predovšetkým zámka popruhu môže byť nepríjemne horúca.

Po nehode je vždy potrebné vymeniť celý zádržný systém alebo ho zaslať spolu s protokolom o nehode výrobcovi za účelom kontroly.

Nikdy nepoužívajte autosedačku bez originálneho látkového potahu.

Ak je potrebné látkový potah vymeniť, smú byť použité len originálne potahy od firmy HEYNER MOBIL AUTOMOTIVE GMBH.

V prípade výskytu ťažkostí sa, prosím, obráťte na Vášho predajcu alebo výrobcu.

1.1. Pri použití autosedačky HEYNER MultiFix TWIST rešpektujte, prosím, nasledujúce predpoklady:

PROTI smeru jazdy vozidla:

Telesná výška: 40-105 cm

Hmotnosť: od narodenia - 18 kg

Vek: od narodenia - min. 15 mesiacov

Pri použití proti smeru jazdy dbajte na to, že smie byť použitý výlučne stupeň 4 polohy ležmo!

V smere jazdy vozidla:

Telesná výška 83-105 cm

Hmotnosť: 9-18 kg

Vek: min. 15 mesiacov do cca. 4 rokov

Deti staršie ako 15 mesiacov NESMÚ byť prepravované v smere jazdy. Prepravujte dieťa proti smeru jazdy tak dlho, ako je to možné, pretože toto je spravidla najbezpečnejšia poloha.

Nikdy do okolia opornej nohy pred základňou neodkladajte žiadne predmety.

Pravidelne kontrolujte Isofix, či nevykazuje znečistenie, a v prípade potreby ho očistite. Spoľahlivosť systému môže byť ohrozená vniknutím znečistenia, prachu, zvyškov potravín atď.

2. Umiestnenie vo vozidle



Detský zádržný systém MultiFix TWIST je dimenzovaný a testovaný zodpovedajúco požiadavkám európskej normy pre detské zádržné systémy (ECE R 44/04). Podľa normy ECE R44/04 je schválený na použitie v polohách sedadla vozidla, ktoré sú kompatibilné s triedou „ISOFIX D/B1“ a ktoré sú podľa údajov výrobcu vozidla uvedených v príručke vozidla vhodné pre detské zádržné systémy ISOFIX.

Pre zabezpečenie pomocou ISOFIX a opornou nohou je k dispozícii „polo-univerzálne“ schválenie. Preto môžete túto autosedačku použiť len v určitých vozidlách. Schválené vozidlá prekontrolujte, prosím, na základe zoznamu typov. Aktuálnu verziu zoznamu nájdete na stránke www.h-germany.de.

Ak sa autosedačka používa na sedadle spolujazdca, posuňte ho, prosím, čo najďalej dozadu a rešpektujte pokyny v príručke obsluhy vozidla. Deaktivujte airbag sedadla spolujazdca! Ak toto nie je možné, je použitie na sedadle spolujazdca zakázané.



Na základe zoznamu typu výrobcu Vášho vozidla prekontrolujte, ktoré sedadlá vozidla sú vhodné na umiestnenie detskej autosedačky.

Táto autosedačka **NIE JE** vhodná na použitie s bežným trojbodovým bezpečnostným pásom vozidla.

Na sedadlách vozidla, ktoré sa nachádzajú bokom alebo proti smeru jazdy, nie je použitie autosedačky povolené.

Zaistite batožinu a voľné predmety! V prípade nehody môžu byť vymrštené a zraniť Vaše dieťa.

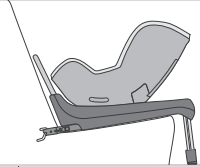
3. Možnosti použitia detskej autosedačky HEYNER® MultiFix Twist

Spôsob použitia	Inštalácia	Telesná výška dieťaťa	Referenčný vek
Orientácia proti smeru jazdy		<18 kg 40cm - 105cm	cca. < 4 roky
Orientácia v smere jazdy		9-18 kg 83cm-105cm	15 mesiacov až cca. 4 roky

V závislosti od telesnej výšky a hmotnosti sa detská autosedačka používa s orientáciou v smere jazdy a proti smeru jazdy.

VÝSTRAHA:

Autosedačka HEYNER MultiFix TWIST musí byť použitá s orientáciou proti smeru jazdy do doby, keď Vaše dieťa bude vážiť aspoň 9 kg, prípadne kým bude vyššie ako 83 cm.

3.1. Použitie vložky pre najmenšie deti

Vložka pre najmenšie deti obsahuje telový a hlavový vankúš ako aj klinový vankúš.

Vložka pre najmenšie deti je určená na osobitnú ochranu malých detí s hmotnosťou do 18 kg. Odporúčame ju používať čo najdlhšie.

Dodaný klinový vankúš odporúčame používať do hmotnosti dieťaťa 13 kg. Podporuje plochú polohu ležmo, ktorá je odporúčaná ortopédmi.

4. Inštalácia

UPOZORNENIE:

Do dosiahnutia telesnej výšky minimálne 83 cm a veku Vášho dieťaťa minimálne 15 mesiacov MUSÍ byť dieťa prepravované s orientáciou proti smeru jazdy. Úrazové štatistiky dokazujú, že preprava s orientáciou proti smeru jazdy je pre Vaše dieťa spravidla najbezpečnejšia. Preto Vám odporúčame používať detskú sedačku s orientáciou proti smeru jazdy čo najdlhšie.

4.1. Zabudovanie autosedačky HEYNER MultiFix TWIST do vozidla

Schválené vozidlá prekontrolujte, prosím, na základe zoznamu typov. Aktuálnu verziu zoznamu nájdete na stránke www.h-germany.de

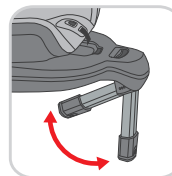
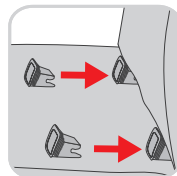

4.2. Umiestnenie na sedadle vozidla

Pred umiestnením autosedačky HEYNER® MultiFix TWIST na sedadle vozidla, namontujte v prípade potreby dve dodávané montážne pomôcky (IH) na kotvy (IA) ISOFIX vo Vašom vozidle.

Body ukotvenia ISOFIX sa nachádzajú medzi sedacou plochou a operadlom sedadla vozidla.

Opornú nohu vždy vyklapte tak, až kým vpredu zapadne.

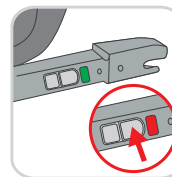

UPOZORNENIE:

Nikdy neodkladajte do oblasti nôh pred autosedačkou žiadne predmety.

Uvoľnite aretáciu konektorov (IK) ISOFIX tak, že súčasne stlačíte aretačné tlačidlá (AT) a pomocou zádržných slučiek ISOFIX vytiahnete blokovacie ramená (IM).

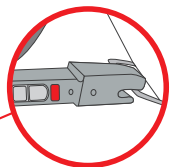

Pred zabudovaním prekontrolujte bezpečnostné indikátory (IT). Tieto obidva musia signalizovať ČERVENÚ. Ak bezpečnostné indikátory nie sú v ČERVENEJ polohe, potiahnite odblokovacie tlačidlá, až kým budete počuť výrazné kliknutie.

Uchopte detskú autosedačku obidvomi rukami a

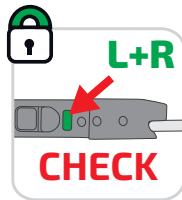

nasuňte obidva konektory ISOFIX (IK) pevne do násuvných vedení, až kým tieto zapadnú do kotiev ISOFIX (IA).
Počujete zreteľné kliknutie.

Obidva bezpečnostné indikátory teraz musia byť na zelenej polohe. Na základe bezpečnostných indikátorov na OBIDVOCH STRANÁCH prekontrolujte, či je autosedačka správne pripojená k obidvom kotvám (IA) ISOFIX.

Len správne upevnenie OBIDVOCH KONEKTOROV (OK) zabezpečuje korektné upevnenie autosedačky a bezpečnosť Vášho dieťaťa vo vozidle!!!

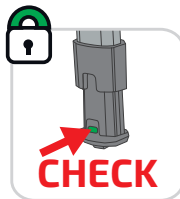

Opornú nohu (S) je možné nastaviť do 18 polôh. Zatláčte uvoľňovacie tlačidlo (SF) opornej nohy a roztiahnite opornú nohu až po podlahu. Ak stojí oporná noha (S) bezpečne na podlahe, indikuje ukazovateľ (SA) opornej nohy úplne zelenú. Ak je indikácia červená, postup zopakujte.

VÝSTRAHA:

Oporná noha nesmie visieť vo vzduchu ani byť podložená predmetmi. Vždy dbajte na to, aby indikácia opornej nohy bola zelená.

Znova skontrolujte, či je detská autosedačka pevne upevnená k sedadlu.

Iba vtedy, keď je autosedačka HEYNER® MultiFix TWIST správne upevnená kotvami (IA) ISOFIX a opornou nohou (S), môže autosedačka optimálne chrániť Vaše dieťa.



4.3. Nastavenie výšky opierky hlavy (A) a ramenných popruhov (G) podľa veľkosti Vášho dieťaťa

Na prispôsobenie výšky opierky hlavy (A) zatlačte nastavovaciu páčku (H) na opierke hlavy nadol. V závislosti od veľkosti Vášho dieťaťa teraz môžete nastaviť opierku (A) hlavy do požadovanej výšky. Akonáhle dosiahnete správnu výšku, uvoľnite nastavovaciu páčku (H) a opierka hlavy (A) sa uzamkne v požadovanej výške.



Len optimálne nastavená opierka hlavy zaručuje maximálnu bezpečnosť. Opierka hlavy by mala byť nastavená tak, aby sa integrovaný 5-bodový systém popruhov (G) rozprestieral vo výške ramien.

Opierku hlavy je možné nastaviť do 7 rôznych polôh.

Systém popruhov sa nastavuje s výškou opierky hlavy. Ramenné pásy (SG) sú pevne spojené s opierkou hlavy a nemusia byť samostatne nastavované.

Systém popruhu (G) sa prispôbi Vášmu dieťaťu nastavením opierky hlavy (A).

Opierka hlavy musí byť nastavená tak, aby vzdialenosť medzi ramenami dieťaťa a opierkou hlavy neprekročila cca. 3 cm (šírka na dva prsty).

4.4 Zariadenie dieťaťa popruhom

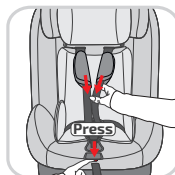

Dbajte na to, aby opierka hlavy zapadla skôr, ako posadíte dieťa do autosedačky.

Uvoľnite ramenné pásy zatláčením nastavovania (GV) popruhu a potiahnutím trakových pásov (GZ) k sebe.

UPOZORNENIE: Neťahajte za ramenné vypchávkyy.

Otvorte zámku (D) popruhu a systém (G) popruhov.

Odložte pásy trakového popruhu (GZ) doľava a doprava na strany. Teraz posadte dieťa na sedaciu plochu detskej sedačky HEYNER® MultiFix TWIST tak, aby sa zadoček nachádzal čo najhlbšie v sedacej priehlbine.



Spojte obidva jazýčky (C) zámky trakových pásov (G2) spolu a spojte ich so zámkou (D) popruhu tak, aby bolo počuť hlasné kliknutie.

Potiahnite za pás (G5) centrálného nastavovania tak, aby pásy (G2) trakového popruhu plocho dosadali na dieťa. Dbajte, prosím, na to, aby pásy neboli pretočené.

Zamedzte predovšetkým v zime tomu, aby malo dieťa pod popruhom oblečený hrubý odev.

**VÝSTRAHA:**

Dbajte na to, aby zámka pásu nebola znečistená. Len čistá zámka pásu zapadne zreteľne a bezpečne.

VÝSTRAHA:

Uistite sa, že jednotlivé časti pásu nie sú ani pretočené ani zovreté. Rovnako prekontrolujte bedrové pasy popruhu. Tieto by sa mali rozprestierať čo najnižšie cez bedrá dieťaťa.

VÝSTRAHA: Medzi telom a pásmi by nemal byť voľný priestor väčší ako na šírku prsta.

**4.5. Polohy sedu a ležania dieťaťa**

Táto detská autosedačka je vybavená polohou na ležanie. Ovládanie je jednoduché a vykonáva sa jednou rukou. Zatlčením polohovacej rukoväte (PG) nahor nastavíte autosedačku do polohy požadovanej pre Vaše dieťa.

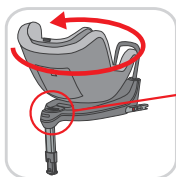
**4.6 Funkcia otáčania**

Detská autosedačka disponuje funkciou otáčania o 360°. Toto výrazne uľahčuje nastupovanie a vystupovanie. Tiež je umožnená rýchla zmena orientácia autosedačky z polohy proti smeru jazdy do polohy v smere jazdy.

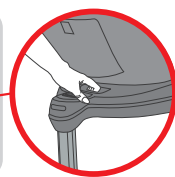

Na otočenie škrupiny autosedačky je potrebné zatlačiť

tlačidlo otáčania a súčasne sedačku otočiť.

Sedačka zapadne so zreteľným kliknutím.

VÝSTRAHA:

Rešpektujte, prosím, pokyny pre spôsob použitia proti smeru jazdy a v smere jazdy.

VÝSTRAHA:

Pred jazdou sa vždy uistite, že otočná časť sedačky zapadla do polohy v orientácii proti smeru jazdy a v smere jazdy. Na kontrolu skúste sedačku otočiť bez stlačenia bezpečnostného tlačidla.

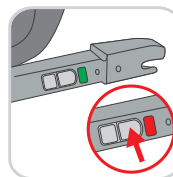
**UPOZORNENIE:**

Dbajte na to, aby medzi sedačkou a základňou neboli žiadne nečistoty. Toto môže trvalo negatívne ovplyvniť ľahkosť otáčania.

4.7. Demontáž detskej autosedačky

Stlačte odblokovacie tlačidlo na konektoroch ISOFIX a uvoľnite kotvy ISOFIX.

Zasuňte blokovacie ramená ISOFIX späť do autosedačky.

Teraz vyberte autosedačku z vozidla.

UPOZORNENIE: Detská autosedačka nikdy nesmie byť prepravovaná vo vozidle v nezaistenom stave.

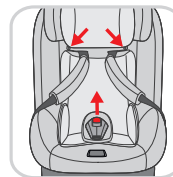
**5. Starostlivosť a údržba****5.1. Demontáž poťahu**

Pre účely neskoršieho správneho nasadenia Vám odporúčame dokumentovanie demontáže poťahu fotografiami.

Ochranu zámky popruhu opatrne vytiahnite smerom nahor. Otvorte patentky medzi poťahom sedacej časti a hlavovej časti.

Uchopte poťah na spodnom okraji sedačky a potiahnite ho mierne dopredu a nahor. Pretiahnite poťah cez zámku popruhu.

Poťah je možné prať jemným práčim prostriedkom v programe na jemnú bielizeň (30 °C). Rešpektujte, prosím, pokyny pre pranie uvedené na etikeťe.

Nikdy nepoužívajte chemické pracie prostriedky a bieliadlá.

Ramenné vypchávkvy je možné očistiť vlažnou vodou s jemným čistiacim prostriedkom. Ne- používajte žiadne abrazívne alebo agresívne čistiace prostriedky (ako rozpúšťadlá).

VÝSTRAHA:

Nikdy nedemontujte jazýčky zámky z popruhu ani zámku popruhu. Používajte výlučne poťahy sedačky od firmy HEYNER. Nikdy nepoužívajte detskú autosedačku bez poťahu.

5.2. Opätovné namontovanie poťahu

Vykonajte vyššie uvedené kroky v opačnom poradí.

Spojte poťah hlavovej časti a sedacej časti pomocou patentiek.

Taktiež opätovne upevnite ramenné vypchávkavy na ramenné popruhy. Dbajte, prosím, na to, aby pásy neboli pretočené.

VÝSTRAHA:

Nikdy nepoužívajte autosedačku bez správne nasadených ramenných vypcháviok.

5.3. Správanie po nehode

Po nehode je vždy potrebné vymeniť celý zádržný systém alebo zaslať ho spolu s protokolom o nehode výrobcovi za účelom kontroly.

5.4. Informácie o produkte

V prípade otázok sa, prosím, najskôr obráťte na Vášho predajcu.

Mali by ste si pripraviť nasledujúce údaje:

sériové číslo (pozrite nálepku)
značku a typ vozidla
hmotnosť, vek a výšku dieťaťa

Ďalšie informácie a následne používané autosedačky nájdete na stránke www.h-germany.de

5.5. Likvidácia

Rešpektujte, prosím, predpisy k likvidácii platné vo Vašej krajine.

Z dôvodov ochrany životného prostredia Vás prosím o separáciu obalov a na konci častí sedačky a ich riadnu likvidáciu.

VÝSTRAHA:

Obaly z plastov uschovajte mimo dosahu Vášho dieťaťa, pretože predstavujú riziko udusenía.

6. A ešte pár rád na záver:

Neodkladajte žiadne ťažké predmety na prekrytie batožinového priestoru / zadnú odkladaciu plochu - v prípade nehody sa z nich môžu stať nebezpečné strely a zraníť dieťa. Preto dostatočne zabezpečte batožinu a ostatné predmety.

Dbajte na to, aby boli všetci pasažieri zaistení bezpečnostnými pásmi. Pásmom nezaistené osoby vo vozidle môžu v prípade nehody predstavovať veľké nebezpečenstvo pre dieťa.

Poskytnite Vášmu dieťaťu počas dlhšej jazdy prestávky a dbajte na to, aby z vozidla nevystúpilo do vozovky alebo bez dohľadu.

Ak je v dverách vozidla prítomná detská poistka, vždy ju používajte, pretože potom nie je možné otvorenie dverí zvnútra.

Nikdy nenechávajte dieťa vo vozidle bez dohľadu.

1.	Instrukcja bezpieczeństwa.....	S. 86
2.	Umieszczenie w samochodzie.....	S. 88
3.	Możliwości zastosowania HEYNER® MultiFix Twist	S. 90
4.	Instalacja	S. 90
4.1.	Zamątowanie HEYNER MultiFix TWIST w samochodzie.....	S. 90
4.2.	Zamątowanie na siedzeniu samochodu.....	S. 90
4.3.	Dopasowanie wysokości zagłówek (A) i pasów ramiennych (SG) do wzrostu pańskiego dziecka.....	S. 92
4.4.	Zapięcie dziecka pasami	S. 93
4.5.	Pozycja siedząca i leżąca dziecka.....	S. 94
4.6.	Funkcja obrotowa	S. 94
4.7.	Odmątowanie siedzonka dzieciennego	S. 95
5.	Pielęgnacja i czyszczenie	S. 95
5.1.	Ściągnięcie ochroniacza	S. 95
5.2.	Ponowne założenie pokrowca	S. 96
5.3.	Zachowanie ostrożności w razie wypadku	S. 96
5.4.	Informacja o produkcji.....	S. 96
5.5.	Usuwanie opakowań i towarów	S. 96
6.	I jeszcze parę rad na koniec:.....	S. 97

A	- zagłówek	G5	- centralny pas regulowania	AT	- ISOFIX - przycisk blokujący
A1	- poduszka	GV	- miejsce gdzie przechodzi pas	IA	- ISOFIX - zakotwiczenie
A2	- poduszka redukująca	H	- uchwyt do przestawiania zagłówek	IH	- IH - ISOFIX - pomoc przy mątowaniu
B	- podkładki ramiennowe	PG	- uchwyt zmian pozycji	IK	- ISOFIX - zakleszczenie
BT	- część podstawowa	K	- naklejka instrukcji zamątowania	IM	- ISOFIX - ramię
C	- języki zamknięcia	SG	- pasy z podkładkami ramiennymi	IR	- ISOFIX - szlufka
D	- zamknięcie pasa	U	- diagonalny pas samochodu - pasa trzypunktowego	IT	- ISOFIX - przycisk odblokowujący
DT	- przycisk obracania	V	- język zamknięcia samochodu - pasa trzypunktowego	S	- wsparcie stopy
E	- ochroniacz powierzchni fotelika	W	- pas miednicowy samochodu - pasa trzypunktowego	SA	- wsparcie stopy - wskaźnik
FG	- miejsce na instrukcję obsługi	X	- pas zamknięcia samochodu - pasa trzypunktowego	SF	- Przycisk regulacji dla nóg
G	- 5-cio punktowy system pasów				wsparczych
G1	- miejsca w których przechodzą pasy ramiennie				
G2	- pasy nosicieli spodni				
G3	- pas biodrowy				
G4	- pas kroczywy				

Dziękujemy bardzo, że zdecydowaliście się państwo na HEYNER* siedzonko dziecienne.

Przy projektowaniu naszego siedzonka - fotelika dzieciennego, stały bezpieczeństwo, komfort i łatwość obsługi na pierwszym miejscu. Produkcja naszego towaru odbywa się pod ścisłą i wysoką kontrolą jakości i bezpieczeństwa.

Proszę sobie wsiąść dużo czasu na odpowiednie zamątowanie i obsługę. Maksymalne Bezpieczeństwo jak również komfort siedzenia w foteliku, może być tylko osiągnięte w wypadku prawidłowego zamątowania. Montaż fotelika powinien być przeprowadzony tylko na podstawie instrukcji obsługi.

Proszę przechowywać instrukcję obsługi w odpowiednim do tego przeznaczonym miejscu (FG) na tylniej stronie siedzonka.

WSKAZÓWKA:

Przez typowe charakterystyczne wymagania odpowiednie dla każdego kraju, mogą niektóre produkty się lekko różnić od pozostałych.

Wymagania producenta samochodu muszą być koniecznie spełnione.

1. Instrukcja bezpieczeństwa

Dziecinne siedzonko samochodowe HEYNER* MultiFix TWIST jest dopuszczalne i sprawdzone odnośnie urządzeń przytrzymujących, europejskich wymagań bezpieczeństwa i wyposażenia dziecka ECE 44/04. Znak kontroli E z numerem kontrolnym znajduje się na odwrocie siedzonka dzieciennego na pomarańczowej etykiecie.

Zezwolenie jest nieważne: z chwilą kiedy użytkownik przy foteliku dzieciennym wprowadził zmiany, które mogą doprowadzić do redukcji lub całkowitej utraty bezpieczeństwa.

Proszę sprawdzić przed użyciem, czy państwa samochód do tego fotelika jest dopuszczalny! Nie instalować dzieciennego urządzenia przytrzymującego w samochodzie z włączoną poduszką powietrza (Airbag).

Siedzonko samochodowe HEYNER* MultiFix AERO+ nie może być używane jako możliwość siedzenia lub zabawka w mieszkaniu. Przy innej możliwości używania, może wystąpić możliwość skażenia.

Proszę wziąć sobie wystarczająco dużo czasu na odpowiednie i prawidłowe, jak w opisie

zamiatowanie fotelika dzieciennego w samochodzie.

Nie używać fotelika kiedy jest uszkodzony lub kiedy brakują w nim części. Nie stosować używanych produktów, których przeszłości nie znamy. Nektóre części mogą brakować lub być uszkodzone.

Proszę zwrócić uwagę, aby wszystkie części fotelika dzieciennego były tak zabezpieczone, aby podczas codziennego użytku nie zostały zgubione lub pomiędzy drzwiami czy też przesuwanym siedzonku nie były przytrzaśnięte!

Fotelik dziecienny powinien być w samochodzie zawsze zabezpieczony, umocowany nawet jeśli w foteliku dzieciennym nie znajduje się żadne dziecko.

Tak długo jak siedzonko dzieciinne nie jest przez dziecko używane, proszę je chronić przed intensywnym i bezpośrednim promieniowaniem słonecznym. Jest to możliwe, że przez intensywne nagrzanie przez promienie słoneczne, dochodzić może do mocnego nagrzania fotelika. Przedewszystkim pas z zamknięciami metalowymi może być nieprzyjemnie gorący i niebezpieczny dla dziecka

W razie wypadku, powinniście państwo całkowicie dziecienny system przytrzymujący odnowić lub też przesać do kontroli do producenta, razem z opisem przebiegu wypadku.

Fotelik dziecienny, nie może być nigdy używany bez oryginalnego pokrowca siedzenia.

Powinien być pokrowiec siedzenia wymieniony, powinien być do tego celu użyty tylko oryginalny pokrowiec firmy HEYNER MOBIL AUTOMOTIVE GMBH.

Przy wystąpieniu problemów, proszę zwrócić się do sprzedawcy lub poducenta.

1.1. Do zastosowania HEYNER MultiFixTWIST zwrócić proszę uwagę na odpowiednie wymagania:

PRZECIWNY:

kierunek jazdy: wysokość dziecka: 40 - 105 cm,
ciężar: od urodzenia - 18 kg,
wiek: od urodzenia - co najmniej 15 miesięcy

W kierunku jazdy: wysokość dziecka 83 -105 cm,
ciężar: 9 -18 kg,
wiek: minimum 15 miesięcy - około 4 lata

Dzieci poniżej 15 miesięcy **NIE** mogą być posadzone przodem w kierunku jazdy. Tak długo jak to jest możliwe proszę pozostawić dziecko plecami w kierunku jazdy, bo jest to z reguły najbezpieczniejsza pozycja jazdy dla dziecka.

Proszę nie kłaść żadnych rzeczy w miejscu obszaru nóg.

Proszę sprawdzać regularnie Isofix - prowadnicę odnośnie zabrudzeń, w razie potrzeby należy je oczyścić. Niezawodność systemu może być przez zabrudzenia: kurzem, brudem, resztkami artykułów spożywczych itd. nie całkowicie sprawna.

2. Umieszczenie w samochodzie

Dziecinne siedzonko samochodowe HEYNER* MultiFix TWIST urządzeń przytrzymujących jest dopuszczone i sprawdzone odnośnie europejskich wymagań bezpieczeństwa i wyposażenia dziecka (ECE 44/04). Jest to ujęte w ECE- kontroli R44/04 dla użytku w „ISOFIX Klasy D/B1” zgodnych i dopuszczonych pozycji siedzenia w samochodzie, które to zgodnie z danymi producenta samochodu, ujęte jest w podręczniku pojazdu dla ISOFIX- urządzeń podtrzymujących

Dla umocowania przy pomocy ISOFIX i wsparcia stopy (S) istnieje tzw. „Semi Uniwersalne” zezwolenie. Dlatego możecie państwo te siedzonko tylko w odpowiednich do tego samochodach zastosować. Dopuszczone do tego samochody proszę sprawdzić za pomocą listy. Aktualną listę znajdziemy pod adresem: www.h-germany.de



Ma być siedzonko dzieciinne zamiatowane z przodu obok kierowcy, proszę przesunąć siedzenie samochodu jak najdalej du tyłu i zwoić uwagę na wskazówki podręcznika samochodu. Airbeg! znajdujący sie obok kierowcy na przednim siedzeniu gdzie montujemy siedzonko, musi być wylączony. Jest to niemożliwe, montowanie siedzonka jest zabronione.

Proszę sprawdzić na podstawie listy samochodów pańskiego producenta samochodu, które siedzenia samochodowe są dopuszczone do zamiatowania fotelików dzieciennych.

Te siedzonko dzieciinne **NIE MOŻE** być montowane przy użytkowaniu przez normalny pas samochodowy.

Na miejscach siedzących w samochodzie, gdzie zalecane jest montowanie siedzonka dzieciennego w poprzek lub w odwrotnym kierunku jazdy, stosowanie fotelika jest niedopuszczalne.

Umocować bagaż i luzem potożone rzeczy! Mogą być one dla dziecka w razie wypadku bardzo niebezpieczne i być powodem ciężkich obrażeń.

3. Możliwości zastosowania HEYNER® MultiFix Twist

rodzaj użytkowania	instalacja	wzrost dziecka	odniesienie do wieku
tyłem do kierunku jazdy		<18 kg 40cm - 105cm	ca <4 lat
do przodu		9-18 kg 83cm-105cm	15 miesięcy aż do 4 lat

Zależnie od wzrostu i wagi może być siedzonko zarówno do przodu jak i do tyłu zamiatowane.

HEYNER MultiFix TWIST musi być zamiatowany w przeciwną stronę jazdy, do momentu kiedy dziecko mniej jak 9 kg waży, mniej ma jak 15 miesięcy i jest mniejsze jak 83 cm.

3.1. Zastosowanie wkładki dla małych dzieci

Wkładka dla małych dzieci zawiera: poduszkę głowy i ciała, jak również zagłówek.

Wkładka dla małych dzieci jest zalecana ze względu na specjalną ochronę małych dzieci z wagą do 18 kg. Zalecam jej użycie jak długo to możliwe.

Proszę używać dostarczony zagłówek do czasu kiedy dziecko osiągnie 13 kg. Podglówek wspomaga wygodną i bezpieczną pozycję leżącą zalecaną przez ortopedę.

4. Instalacja

WSKAZÓWKA: Do wzrostu minimum 83 cm i minimum 15 miesięcy, MUSI być dziecko w samochodzie transportowane w przeciwnym kierunku do jazdy. Statystyki wypadków pokazują, że jest to z reguły najbezpieczniejsza pozycja jazdy dla dziecka. Tak długo jak jest to możliwe proszę pozostawić dziecko plecami w kierunku jazdy.

4.1. Zamiatowanie HEYNER MultiFix TWIST w samochodzie

Dopuszczalne do tego celu samochody, proszę sprawdzić za pomocą listy samochodów do tego celu dopuszczonych. Aktualną wersję znajdziecie państwo pod adresem: www.h-germany.de

4.2. Zamiatowanie na siedzeniu samochodu

Przed zamiatowaniem HEYNER® MultiFix TWIST na siedzeniu samochodu, proszę umocować w razie potrzeby dwie dostarczone pomoce instalacji (IH) na punktach umocowań (A) w pańskim samochodzie.

Te ISOFIX- punkty umocowań znajdziecie państwo, pomiędzy powierzchnią siedzenia a oparciem pleców siedzenia samochodu.

Proszę zawsze złożyć wspomaganie stóp, do momentu kiedy on z przodu zaskoczy.

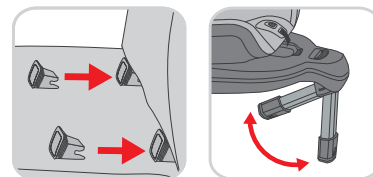

WSKAZÓWKA:

Nie kłaść żadnych przedmiotów w miejscu stóp dziecka przed siedzonkiem dzieciennym.

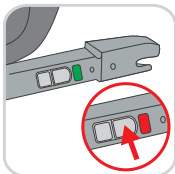

Poluźnić zablokowanie ISOFIX- zakleszczeń (IK), przez jednoczesne naciśnięcie tasy zablokowania (AT) i ISOFIX wyciągnięcie petli powrotnej z obydwu ramion blokujących (IM).

Sprawdzić przed zamontowaniem, wskaźniki bezpieczeństwa (IT). Obydwa muszą być CZERWONE. Nie są wskaźniki bezpieczeństwa czerwone, pociągając przyciski odblokowujące, do momentu kiedy usłyszymy wyraźny >>klik<<.

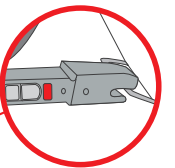

Złączyć siedzonko dwoma rękoma i wsunąć dwa ISOFIX- zakleszczenia (IK) mocno do otworów prowadnic, do momentu w którym ISOFIX punkty zabezpieczające (A) zaskoczą. Słyszycie państwo dokładnie >>klik<<.

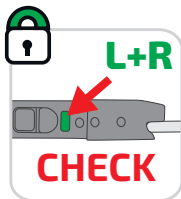

Obydwa indykatory bezpieczeństwa muszą być zielone. Proszę sprawdzić na podstawie indykatorów bezpieczeństwa na OBYDWÓCH STRONACH, czy siedzonko dzieciinne jest odpowiednio z dwoma ISOFIX- zakotwiczeniami (IA) samochodu połączone.

Tylko odpowiednie i poprawne umocowanie OBYDWÓCH ISOFIX- zakleszczeń (IK) zapewni wymagane umocowanie i bezpieczeństwo pańskiego dziecka w samochodzie!!!

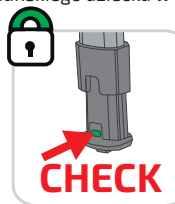

Wsparcie stop (S) może być przestawione na 18 pozycji. Naciśnięć proszę przycisk guzika (SF) wsparcia stop i pociągnąć go w kierunku podłogi. Stoi wsparcie stop (S) pewnie na podłodze, pokazuje się nam całkowicie zielony wskaźnik (SA). Pokazuje się nam wskaźnik czerwony, proszę powtórzyć przebieg czynności powtórnie.

OSTRZEŻENIE:

Wsparcie stóp nie powinno wisieć w powietrzu lub też być obłożone różnego rodzaju rzeczami. Proszę zwrócić uwagę na to aby, wsparcie stóp pokazywało zawsze zielony wskaźnik.

Proszę sprawdzić jeszcze raz, czy siedzonko dzieciinne jest poprawnie umocowane na siedzeniu samochodu.

Tylko wtedy kiedy HEYNER® MultiFix TWIST z ISIFIX- zakleszczeniem (IA) i wspomaganiami stóp (S) odpowiednio i prawidłowo w samochodzie na siedzeniu zamontowane jest, tylko wtedy może siedzonko dzieciinne państwa dziecko optymalnie chronić.

4.3. Dopasowanie wysokości zagłówka (A) i pasów ramiennych (SG) do wzrostu pańskiego dziecka.

Aby dopasować wysokość zagłówka (A) nacisnąć na hebel przestawień (H) przy zagłówku na dół. Teraz możemy odnośnie wzrostu państwa dziecka, zagłówek przestawić na życzoną przez nas wysokość. Z chwila kiedy osiągnięcie państwo odpowiednią wysokość, proszę pozostawić hebel przestawień (H), a zagłówek (A) zaskoczy na życzona przez nas wysokość.

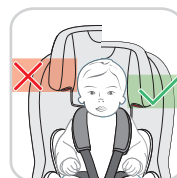

Tylko odpowiednie i poprawne umocowanie zagłówka zapewni wymagane bezpieczeństwo. Zagłówek musi być tak ustawiony, aby integrowany 5-cio punktowy system pasów (G) przebiegał dokładnie na wysokości ramion.

Zagłówek może być przestawiony na 7-em różnych pozycji.

System pasów powinien być dopasowany do wysokości zagłówka. Pasy ramienne (SG) są z zagłówkiem mocno połączone i nie muszą być osobno dopasowywane.

System pasów (G) proszę dopasować indywidualnie do pańskiego dziecka, przez dostosowanie, przestawienie zagłówka (A).

Zagłówek musi być tak dopasowany, aby odstęp pomiędzy ramionami dziecka a zagłówkiem nie przekraczał w przybliżeniu 3 cm (około szerokości dwóch palców).

4.4 Zapięcie dziecka pasami

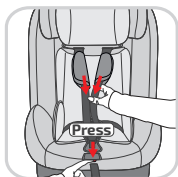

Zwrócić uwagę aby, podglówek zaskoczył, przed posadzeniem dziecka w siedzonku. Poluznić pasy ramienne przez naciśnięcie przestawienia pasów (GV) i pociągnąć pasy nosiciela spodni (G") do siebie.

WSKAZÓWKA:

Proszę nie ciągnąć za poduszki ramienne. Otworzyć pas zapięcia (D) i pas systemu (G).

Położyć pasy nosiciela spodni (G") na lewą i na prawą stronę. Teraz proszę posadzić dziecko na powierzchnię siedzonka HEYNER® MultiFix TWIST, tak aby dziecko siedziało, znajdowało się głęboko w siedzonku



Dopasować obydwa języki zapięcia (C) pasa nosiciela spodni (G2) razem i połączyć je z zapięciem pasów (D) do momentu kiedy usłyszymy wyraźnie >> klik<<.

Pociągnąć za centralne przestawienie pasa (G5), do momentu kiedy pasy nosiciela spodni (G2) płasko przy dziecku przylegają. Zwrócić uwagę, aby pasy nie były przekręcone. Unikać przedwzruszyskim za grubej odzieży w okresie zimowym pod pasami.



OSTRZEŻENIE:

Zwrócić uwagę na to, aby zamknięcie pasów było wolne od zanieczyszczeń. Tylko czyste zamknięcie pasów zaskakuje bezpiecznie i słyszalnie.

OSTRZEŻENIE:

Proszę upewnić się, czy przechodzące pasy nie są przekręcone lub też przytrzasnięte. Sprawdzić również pasy biodrowe. Powinny one przebiegać jak najniżej przez biodro dziecka.

OSTRZEŻENIE:

Pomiędzy pasami a ciałem dziecka powinien mieć miejsce nie więcej jak tylko palec (grubosc palca).

4.5. Pozycja siedząca i leżąca dziecka



Te siedzonko dzieciinne jest wyposażone w pozycję leżącą. Obsługa przebiega łatwo i szybko. Można ją przeprowadzić tylko jedną ręką. Przez uruchomienie gryfu pozycji (PG) można ustawić siedzonko dzieciinne do pozycji życzonej dla naszego dziecka.

4.6. Funkcja obrotowa

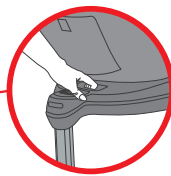
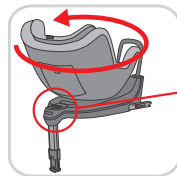

Siedzonko dzieciinne posiada funkcję pozwalającą obrócić je o 360°. Wsiadanie do siedzonka jak również wysiadanie z niego jest przez to w dużym stopniu ułatwione. Szybko może być zmieniona pozycja kierunku jazdy dziecka w siedzonku, zarówno do przodu jak i do tyłu.

Aby siedzonko dzieciinne przekręcić, musicie państwo guzik umożliwiający obracanie nacisnąć i jednocześnie siedzonko obracać.

Siedzonko zaskakuje z wyraźnym >>klik<<

OSTRZEŻENIE:

Proszę zwrócić uwagę na wskazówki dotyczące jazdy dziecka, kiedy siedzonko dzieciinne jest mątowne do przodu lub też do tyłu.

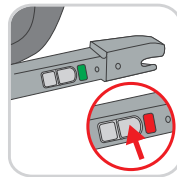

OSTRZEŻENIE:

Proszę upewnić się przed rozpoczęciem jazdy, czy część siedzonka dzieciinnego która się obraca do przodu lub do tyłu zaskoczyła. Aby to dodatkowo sprawdzić, proszę spróbować siedzonko przekręcić nie naciskając przycisku bezpieczeństwa.

WSKAZÓWKA:

Zwrócić proszę uwagę, aby żadne zanieczyszczenie nie dostało się pomiędzy siedzonko dzieciinne a część siedzenia samochodu. To mogło by być na dłuższy czas powodem zakucającym tawosć funkcji przekręcania.

4.7. Odmątowanie siedzonka dzieciennego

Nacisnąć przycisk zwalnający ISOFIX złącza i uwolnić je w ten sposób z ISOFIX zakotwiczenia.

Przesunąć ISOFIX poręcze przesuujące z powrotem do siedzonka dzieciennego.

Teraz możemy usunąć siedzonko z samochodu.

WSKAZÓWKA:

Siedzonko nie powinno być w samochodzie transportowane jeśli fotelik dziecienny nie jest odpowiednio umocowany.

5. Pielęgnacja i czyszczenie

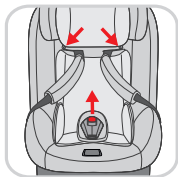

5.1. Sciągnięcie ochraniacza

Do późniejszego, prawidłowego założenia, zamątowania ochraniacza, proponujemy przed ściągnięciem ochraniacza udokumentować to zrobieniem paru zdjęć.

Pociągnąć ostrożnie ochraniacz zamknięcia pasa do góry.

Otwożyć proszę guziki przycisków, pomiędzy ochraniaczem części siedzenia fotelika a częścią głowy.

Proszę złapać za dolny brzeg siedzenia pod pokrowcem i pociągnąć lekko do przodu i do góry. Następnie pociągnąć pokrowiec przez pas zamknięcia.

Pokrowiec może być wyprany w 30°C, w łagodnym środku do prania (w delikatnym programie w pralce). Proszę zwrócić uwagę na zasady prania znajdujące się na etykietce odnośnie zasad prania.

Proszę nie używać nigdy środków chemicznie czyszczących i wybielających.

Części plastikowe mogą być czyszczone letnią wodą z dodatkiem łagodnego środka do prania. Nie używać ostrych środków czyszczących jak rozpuszczalnik.

OSTRZEŻENIE:

Niegdą nie usuwać języka zapięcia od pasów lub też zapięcia pasów. Używać proszę tylko HEYNER pokrowca. Fotelik dziecienny, nie może być nigdy używany bez oryginalnego pokrowca siedzenia.

5.2. Ponowne założenie pokrowca

Przeprowadzić poprzednie kroki w odwrotnej kolejności.

Połączyć pokrowiec części głowy z częścią siedzącą za pomocą guzików przyciskowych.

Umocować proszę podkładki na ramiona ponownie przy pasach ramiennych. Zwrócić uwagę aby pasy nie były przekręcone.

OSTRZEŻENIE:

Nie używać nigdy siedzonka dzieciennego bez poprawnego założenia podkładek na ramiona.

5.3. Zachowanie ostrożności w razie wypadku

W razie wypadku, powinniście państwo całkowity dziecienny system przytrzymujący odnowić lub też przestać do kontroli do producenta, razem z opisem przebiegu wypadku.

5.4. Informacja o produkcie

Odnośnie pytań proszę zwrócić się najpierw do sprzedawcy. Odpowiednie informacje powinniście mieć państwo pod ręką: numer serii (proszę zobaczyć na naklejce), markę i typ auta, ciężar, wiek i wysokość dziecka.

Dalsze informacje i dalsze produkty odnośnie siedzonek dzieciennych, znajdziecie państwo pod adresem www.h-germany.de

5.5 Usuwanie opakowań i towarów

Proszę przestżegać obowiązujących w państwa kraju zasad likwidacji towarów.

Ze względu na ochronę środowiska, prosimy opakowanie a na końcu zużyte produkty odpowiednio dzielić i usuwać.

OSTRZEŻENIE:

Proszę przechowywać materiał opakowania poza zasięgiem dziecka ze względu na niebezpieczeństwo zadławienia, uduszenia.

6. I jeszcze parę rad na koniec:

Nie kłaść nigdy ciężkich rzeczy na tylnią półkę samochodową, mogą być one dla dziecka w razie wypadku bardzo niebezpieczne i być powodem ciężkich obrażeń. Dlatego ubezpieczyć dokładnie bagaż i inne rzeczy w samochodzie.

Zwrócić uwagę, aby wszyscy pasażerowie w samochodzie byli zabezpieczeni pasami bezpieczeństwa.

Osoby niezabezpieczone pasami znajdujące się w samochodzie, mogą być dużym niebezpieczeństwem dla dziecka w razie wypadu.

Udostępnić dziecku przerwy w czasie podróży, uważać aby dziecko samo nie wysiadło z samochodu na ruchliwą ulicę, autostradę.

Jesli jest to potrzebne zastosować w samochodzie dziecinne zabezpieczenie drzwi, uniemożliwiające dziecku samoczynne wyjście od wewnątrz z samochodu.

Nie pozostawiać dziecka nigdy samego bez opieki w samochodzie lub przy samochodzie.

1. Biztonsági utasítások.....	S.100
2. Elhelyezés a gépjárműben	S.102
3. A Heyner® MultiFix Twist használata	S.103
4. Beszerelés.....	S.104
4.1. HEYNER MultiFix TWIST beszerelése a gépjárműbe	S.104
4.2. Az ülés elhelyezése.....	S.104
4.3. A fejtámla és a vállövek méretre igazítása.....	S.105
4.4. Gyermek bekötése	S.105
4.5. A gyermek ülő- és fekvőpozíciói	S.107
4.6. Tengely körüli forgatás	S.107
4.7. Gyerekülés eltávolítása	S.108
5. Ápolás és tisztítás	S.108
5.1. Ütélshuzat eltávolítása	S.108
5.2. Az ülés huzat újjahúzása	S.109
5.3. Baleset utáni teendők.....	S.109
5.4. Termékkel kapcsolatos információk	S.109
5.5. Hulladékszállítás.....	S. 110
6. Végül pár jótanács:.....	S. 110

A	- Fejtámla	G5	- Központi övszabályozó	AT	- ISOFIX - Lezáró gomb
A1	- Fejpárna	GV	- Övállító	IA	- ISOFIX - kapocs
A2	- Fejszűkítő	H	- fejtámla szabályozókar	IH	- ISOFIX beszerelési segédesszók
B	- Vállpárnácska	PG	- Pozíció állító fogantyú	IK	- ISOFIX csatlakozók
BT	- Bázis rész	K	- Installációs matrica	IM	- ISOFIX- karok
C	- Zárnyelv	SG	- Vállpárnácska övek	IR	- ISOFIX-hurok
D	- Övcsat	U	- Az autó hárompontos harántírányban húzódó öve	IT	- ISOFIX - zárkioldó gombok
DT	- Forgó gomb	V	- Az autó hárompontos övének zárnyelve	S	- Kitámasztóláb
E	- Ülészuhuzat	W	- Az autó hárompontos medencénél húzódó öve	SA	- Kitámasztóláb - kijelző
FG	- Fiók a használati utasításnak	X	- Az autó hárompontos övének zára	SF	- Támogat láb beállítás gomb
G	- 5 pontos övrendszer				
G1	- Váltóv átfűzésére szolgáló nyílású				
G2	- Nadrágtartó övek				
G3	- Csipőnél haladó öv				
G4	- Ágyékkeveder				

Köszönjük, hogy a HEYNER® gyermekülést választotta .

Gyermeküléseink fejlesztésénél a biztonság, a kényelem valamint a könnyű kezelhetőség mindig elsődleges szempont. A gyártás szigorú minőségi felügyelet mellett folyik, és a legmagasabb biztonsági követelményeknek is megfelel.

Kérjük, fordítson elég időt a beszerelési tmutató elolvasására és megértésére. Termékünk csak akkor tudja nyújtani a megfelelő biztonságot és kényelmet , ha az előírásoknak megfelelően van beszerelve.

A használati utasítást őrizze meg az annak szánt tasakban, az ülés hátoldalán.

FIGYELEM:

Az országoként eltérő követelményeknek köszönhetően a termék jellemzői eltérhetnek.

A gépjármű gyártójának javaslatait feltétlenül szem előtt kell tartani.

1. Biztonsági utasítások

A HEYNER® MultiFix TWIST gyermekülés a ECE 44/04 számú gyermekbiztonsági rendszerekről szóló európai előírások szerint engedélyezett. Az E jel és az engedélyszám az ülés hátulján narancssárga színű címkén található.

A garancia elveszíti érvényességét, ha Ön az ülésen változtatásokat hajt végre, a biztonság csökkenhet, vagy teljesen megszűnhet.

Győződjön meg róla, hogy az ülés használata az Ön autójában engedélyezett-e. Ne tegye a gyermekülést olyan helyre, ahol a légszák kinyílásának lehetősége fennáll.

A HEYNER® MultiFix TWIST nem használható egyéb ülőalkalmatosságnak a háztartásban, illetve játéknak sem. Nem rendeltetésszerű használat esetén fennáll a sérülés veszélye.

Kérem, fordítson elegendő időt az ülés előírás szerű beszerelésére!

NE használja a gyermekülést, ha bizonyos alkatrészek hiányoznak , vagy sérült. Ne használjon olyan terméket, melynek múltja az Ön számára ismeretlen! Egyes részek hiányozhatnak, vagy sérültek lehetnek.

Figyeljen arra, hogy a gyerekülés minden része úgy legyen elhelyezve, hogy a napi használat során ne vesszenek el, vagy ne szoruljon be az ajtók és az állítható ülések közé!

Mindig biztosítsa ki a gyerekülést, abban az esetben is, ha épp nem ül benne gyermek!

Amíg a gyerekülés nincs használatban, védje az erős, közvetlen napsugárzástól (pl. egy fehér kendővel). Lehetséges, hogy intenzív napsütés hatására túlságosan felmelegszik. Mindenek előtt az övcsat válhat kifejezetten forróvá.

Egy baleset után ajánlott az egész berendezést cserélni, vagy gyártó által végrehajtott ellenőrzésre küldeni - a baleseti jegyzőkönyvvel együtt.

A gyerekülés nem kerülhet használatba az eredeti üléshezát nélkül!

Amennyiben az üléshezát cseréire szorul, csak az eredeti HEYNER MOBIL AUTOMOTIVE GMBH üléshezátokat szabad használnia.

Probléma esetén forduljon bizalommal az eladóhoz, vagy a gyártóhoz!

1.1. A HEYNER MultiFix Twist használata esetén kérem, vegye figyelembe az alábbi feltételeket:

Haladási iránnyal ellentétesen:

testhossz: 40-105 cm
súly: 0-18 kg
kor: 0- min. 15 hónap

Haladási iránnyal megegyezően:

testhossz: 83-105 cm
súly: 9-18 kg
kor: min. 16 hónap - 4 év

15 hónapos kor alatti gyermeket **NE** ültessen haladási iránnyal megegyezően az autóba! Ameddig csak lehet, fordítsa haladási irányának háttal, mert általában ez a legbiztonságosabb pozíció.

Ne helyezzen semmit a lábészre, a bázis elé!

Olvassa el az ISOFIX utasításokat rendszeresen, és igény szerint tisztítsa meg az ülést a szennyeződések től! A szennyeződés, por és ételmaradékok befolyásolhatják a berendezés megbízhatóságát!

2. Elhelyezés a gépjárműben

HEYNER® MultiFix TWIST gyermekbiztonsági rendszert az európai gyermekbiztonsági felszerelésekről szóló követelményeknek (ECE R 44/04) megfelelően ellenőrizték. Az (ECE R 44/04) szabályozás értelmében azon „ISOFIX D/B1 osztály”nak megfelelő gépjármű ülésein engedélyezett a használat, mely a gépjármű gyártója által kiadott kézikönyvben leírtak szerint ISOFIX-gyermekbiztonsági rendszer használatára alkalmas.



A gyerekülés ISOFIX és kitémasztólábbal (S) történő rögzítésére a 'Semi universal' engedély vonatkozik, ezért ezt az ülést csak bizonyos gépkocsikban lehet használni. Az engedélyezett gépjárműveket a típuslista segítségével ellenőrizheti. Az aktuális lista megtalálható a www.h-germany.de oldalon.

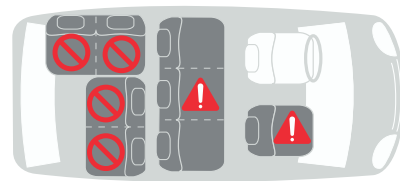

Amennyiben az első jobb oldali ülés használatban van, kérem, tolja hátra, amennyire csak lehetséges és kövesse a használati utasítást! Deaktiválja a jobb oldali légszákot! Amennyiben ez nem lehetséges, a gyerekülés használata az első ülésen nem megengedett.

A gyártó gépjárműlistája segítségével ellenőrizze, mely ülések megfelelőek ehhez a gyermeküléshez.





Ezen ülés hagyományos biztonsági övvel nem használható!

Az olyan üléseken melyek a haladási irányhoz képest keresztben, vagy annak háttal vannak elhelyezve, a gyerekülés használata nem megengedett.

Rögzítse a csomagokat és a különböző tárgyakat! Baleset esetén sérülést okozhatnak gyermekeknek.

3. A Heyner® MultiFix Twist használata

használat	telepítés	A gyermek magassága	referencia Age
Irányított hátrafelé		<18 kg 40cm - 105cm	ca. < 4 év
Továbbítva irányítva		9-18 kg 83cm-105cm	15 Hónapokig 4 év

A gyermek súlyától és magasságától függően a gyermekülés használható haladási irányval megegyezően, és azzal ellentétes irányban.

FIGYELMEZTETÉS:

A HEYNER MultiFixTwist gyermekülést haladási irányval ellentétesen kell behelyezni, ha: gyermeke még nem töltötte be a 15 hónapos kort, vagy nem éri el a 83 cm magasságot.

3.1. Gyerekülés használata

A gyerekülés fej- és testpárnát, valamint ék alakú párnát tartalmaz.

A gyermekülés a 18 kg alatti gyerekek különleges védelmére lett tervezve. Javasoljuk, hogy az ülést használja addig ameddig csak lehetséges.

Használja ki az üléshez tartozó ék alakú párnát mindaddig, míg a gyermek el nem éri a 13 kg-ot! Ez elősegíti az ortopédusok által ajánlott fekvőhelyzetet.

4. Beszerelés

FIGYELMEZTETÉS:

Míg gyermeke a 15 hónapos kort, vagy 83 cm magasságot nem éri el, a haladási iránynak háttal kell szálltani! Baleseti statisztikák igazolják, hogy a gyermek ilyen módon történő szállítása a legbiztonságosabb. Ezért javasoljuk a gyerekülés haladási iránynak háttal történő használatát, amíg lehetséges.

4.1. HEYNER MultiFix TWIST beszerelése a gépjárműbe

Kérem, ellenőrizze gépjárművét a típuslista segítségével, melynek jelenlegi verziója megtalálható itt: www.h-germany.de oldalon.

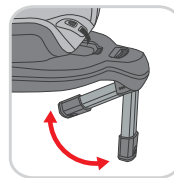
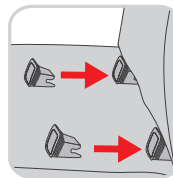

4.2. Az ülés elhelyezése

Mielőtt a HEYNER® MultiFix TWIST gyerekülést behelyezné, olvassa el az ISOFIX-kapocs mellékelt beszerelési útmutatóját!

Az ISOFIX- rögzítő pontok az ülőfelület és az autó-ülés háttámlája közt található.

Mindig addig tolja ki a kitámasztólábat, míg az elől be nem kattann.

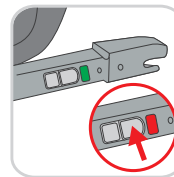

MEGJEGYZÉS:

Ne helyezzen tárgyakat a gyermekülés alatti üres lábrészre.

Oldja fel az ISOFIX- csatlakozók (IK) zárját, azáltal hogy megnyomja a zárógombot (AT) és az ISOFIX-hurokkal húzza ki mindkét zárókart!

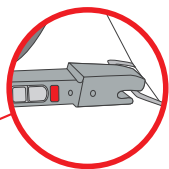

A beszerelés előtt ellenőrizze abiztonsági jelzőket! Mindkettőnek PIROS színűnek kell lenni. Ha nem piros, akkor húzza meg a kioldó gombokat, amíg nem hall egy kattánót hangot.

Fogja meg a gyermekülést két kézzel és nyomja az ISOFIX- csatlakozókat (IK) a helyére, amíg be nem kattannak az ISOFIX-rögzítő pontokba (IA). Egyértelmű kattánót hangot hall.

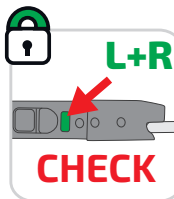

Most mindkét biztonsági jelzőnek zöldnek kell lennie. Kérem ellenőrizze a biztonsági jelzőket MINDKÉT OLDALON, hogy az ülés az autó mindkét ISOFIX- kapcsával helyesen legyen csatlakoztatva.

A gyermekülés csak az ISOFIX- csatlakozók alapos rögzítése után garantálja az ülés megfelelő tartását és nyújt teljes biztonságot a gépjárműben!!!



Az állvány (S) 18 pozícióba állítható. Nyomja meg az állvány-kioldó gombját (SF) és húzza az állványt a padlóig. Amennyiben az állvány (S) biztonságosan áll a földön, az állvány kijelzője (SA) teljesen zöld. Ha piros, akkor ismételve meg a folyamatot.

FIGYELMEZTETÉS:

Az állvány nem lóghat a levegőben és nem lehet tárgyakkal alátámasztani. Kérjük, figyeljen arra, hogy a kijelző zöld-e.

Ellenőrizze megegyeszer, hogy a gyerekülés rögzítve van-e az üléshez.

A HEYNER® MultiFix TWIST ülés ISOFIX-csatlakozókkal (IA) és állvánnyal (S) csak akkor tud optimális védelmet nyújtani gyermekének, ha az előírásoknak megfelelően kerül beszerelésre.



4.3. A fejtámla és a válllökők méretre igazítása

A fejtámla méretre illesztéséhez nyomja meg a fejtámlaszabályozó kart lefelé. Így gyermekének megfelelő méretre tudja szabni a fejtámla magasságát. Amint a megfelelő magasságot elérte, engedje el a fejtámlaszabályozó kart, és a fejtámla beáll a kívánt magasságra.



Csak egy optimálisan beállított fejtámla garantálja a teljes biztonságot. A fejtámlát úgy állítsa be, hogy az 5 pontos övrendszer a gyermek vállmagasságában fusson.

A fejtámlát 7 különböző pozícióba lehet állítani.

Az övrendszert a fejtámla magasságával lehet beállítani. A válllökők (SG) szorosan össze vannak kötve a fejtámlával, és nem lehet külön beállítani.

A fejtámla (A) igazításával állítsa gyermekére az övrendszert (G).

A fejtámlát úgy állítsa be, hogy a gyermek válla és a fejtámla közti rész ne haladja meg a kb. 3 cm-t. (kb. 2 ujjnyi)

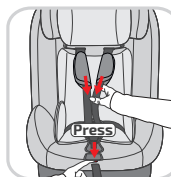

4.4. Gyermekek bekötése

A gyermek beültetése előtt figyeljen arra, hogy a fejtámla a helyén legyen.

Lazítsa meg a válllökőket az övállító (GV) segítségével, és húzza maga felé a nadrágtartó öveket (G2).

FIGYELEM:

Ne húzza meg a vállpárnácskákat!

Nyissa meg az övcsatot (D) és az ötpontos övrendszert (G).

Fektesse a nadrágtartó öveket (G2) bal és jobb oldalra. Ültesse be gyermekét a HEYNER® Multi-Fix TWIST gyermekülésbe úgy, hogy a fenéke az ülőteknőbe kerüljön.



Illessze össze a nadrágtartó övek (G2) két zárnyelvét (c) és helyezze bele az övcsatba (D), amíg nem hallja a kattantást.

Húzza a központi övszabályozót (G5) addig, amíg a nadrágtartó övek (G2) a gyermekekre rá nem simulnak. Figyeljen arra, hogy az öv ne legyen megtekeredve. Kerülje el vastag öltözet viselését az övek alatt, legfőképp télen.



FIGYELMEZTETÉS:

Figyeljen az övcsat tisztaságára! Csak tiszta övcsatokkattannak a helyükre hallhatóan és biztonságosan.

FONTOS:

Győződjön meg arról, hogy az övek nincsenek megtekeredve, vagy beragadva. Ellenőrizze a medence öveket. Ezeknek az öveknek gyermek csípőmagasságában kell elhelyezkedni a lehető legalacsonyabban.

FIGYELMEZTETÉS:

Az öv és a test között maximum 1 ujjnyi távolság megengedett.



4.5. A gyermek ülő-és fekvőpozíciói

Ez a gyerekülés fekvőpozíció funkcióval is bír. Ennek kezelése egyszerű, akár egy kézzel is végrehajtható. A pozícióváltozató fogantyú (PG) segít a tetszőleges pozíció beállításában.

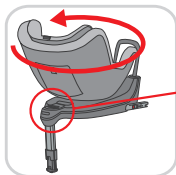

4.6. Tengely körüli forgatás

A gyerekülésnek 360°-os forgató funkciója is van. A be- és kiszállás ezáltal sokkal könnyebb. Gyorsan lehet váltani menetiránynak megfelelő és azzal ellentétes irányok között.

Az ülés forgatásához nyomja meg a forgató gombot és ezzel egyidejűleg forgassa el az ülést. Az ülés egy egyértelmű <<klikk>> hanggal áll be pozíciójába.

FIGYELMEZTETÉS:

mindig kövesse az utasításokat menetiránynak megegyező, vagy azzal ellenkező pozíció alkalmazásánál.

FIGYELMEZTETÉS:

Utazás előtt győződjön meg arról, hogy a gyermekülés forgatható része menetiránynak megegyező, vagy azzal ellenkező irányban lett rögzítve. Ellenőrzésképp próbálja meg elforgatni az ülést a gombok megnyomása nélkül.

MEGJEGYZÉS:

Figyeljen arra, hogy ne legyen szennyeződés az ülőke és az alap között. Ez megakadályozhatja, vagy megnehezítheti a forgató funkció működését.

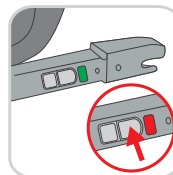

4.7. Gyerekülés eltávolítása

Nyomja meg a kioldó gombot az ISOFIX-csatlakozókon és oldja ki az ISOFIX-kapcsot.

Tolja vissza az ISOFIX-zárókarokat az ülésbe. Távolítsa el a gyerekülést a gépjárműből!

FIGYELMEZTETÉS:

A gyerekülés nem szállítható a gépjárműben anélkül, hogy ne lenne rögzítve.

5. Ápolás és tisztítás

5.1. Ülészuhaz eltávolítása

A későbbi helyesbeszereléshez ajánljuk, hogy az ülészuhaz levételét fényképezze le és dokumentálja.

Húzza az övcsatvédőt óvatosan felfelé.

Nyissa ki a nyomógombokat a fej- és ülőrész ülészuhaza között.

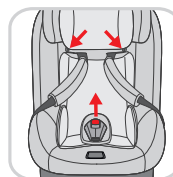

Fogja meg a huzat alatt az ülés alsó peremét, majd könnyedén húzza előre, majd felfelé. Húzza át az ülészuhatot az övcsaton.

A huzatot kímélő mosószerrel 30° C-on mossa! Kérem, olvassa el az üléshez tartozó mosócédulájának utasításait!

Ne használjon vegyi tisztítót vagy fehérítőszert!

A műanyag részeket langyos vízzel és kímélő mosószerrel tisztítsa! Ne használjon erős tisztítószereket (mint pl oldószer)!

FIGYELMEZTETÉS:

Soha ne távolítsa el az öv zárnyelveit vagy az övcsatot! Csak HEYNER üléshez használjon! Soha NE használja a gyermekülést üléshez nélkül!

5.2. Az üléshez tartozó újrahúzó

Az előző lépéseket végezze ellenkező sorrendben.

Az fej- és ülőrész üléshez tartozó nyomógombok segítségével rögzítse.

Rögzítse a vállpárnáscskákat a vállövekkel. Ügyeljen rá, hogy az övek ne legyenek megcsavarodva.

FIGYELMEZTETÉS:

Soha ne használja a gyermekülést helyesen elhelyezett vállpárnáscskák nélkül!

5.3. Baleset utáni teendők

Egy baleset után ajánlott az egész berendezést cserélni, vagy gyártó által végrehajtott ellenőrzésre küldeni - a baleseti jegyzőkönyvvel együtt.

5.4. Termékkel kapcsolatos információk

Amennyiben kérdése lenne, első sorban forduljon kereskedőjéhez. A következő információkat kellett kézhez kapnia: sorozatszám (lásd a matricán), az autó márkája és típusa, gyermek súlya, kora és magassága.

További információkat és gyerekeküléseket a www.h-germany.de oldalon talál.

5.5. Hulladékszállítás

Kérem, vegye figyelembe az országában érvényes hulladékszállítással kapcsolatos előírásokat!

Környezetvédelmi okokból kérjük a csomagolást szelektíven szétválasztani, majd elszállítani.

FIGYELMEZTETÉS:

Tartsa a műanyag csomagolást távol a gyermektől, fennáll a fulladás veszélye.

6. Végül pár jótanács:

NE helyezzen nehéz tárgyakat a kalaptartóra! Baleset során megsebesíthetik a gyermeket. A csomagokat és egyéb tárgyakat rögzítse megfelelően!

Győződjön meg róla, hogy minden utas biztonsági öve be van-e csatolva! Amennyiben ez nem történik meg, baleset során az utasok sérülésveszélyt jelenthetnek a gyermekek számára!

Hosszabb utazás során tartson szünetet, valamint győződjön meg arról, hogy gyermeke nem autóra száll ki.

Amennyiben lehetséges, használja az ajtózároló funkciót gépjárműjében, hogy a jármű ajtajai ne legyenek nyithatóak mozgó állapotban!

Sose hagyja gyermekét felügyelet nélkül a járműben vagy a jármű körül!

1. Viktige sikkerhetsbemerkinger	S.112
2. lassering på bilens sete.....	S.114
3. Bruk av HEYNER MultiFix TWIST.....	S.115
4. Installasjon	S.116
4.1. Installasjon av HEYNER MultiFix TWIST i bilen.....	S.116
4.2. Plassering på bilens sete.....	S.116
4.3. Høydejustering av nakkestøtten (A) og selebåndene (SG) til størrelsen på barnet ditt.....	S.117
4.4. Festing av barnets sikkerhetsbelte	S.118
4.5. Sittende og liggende stillinger hos barnet	S.119
4.6. Rotasjon	S.119
4.7. Fjerne barnesetet	S.120
5. Vedlikehold og rengjøring.....	S.120
5.1. Fjerne trekket.....	S.120
5.2. Sette på trekket igjen	S.121
5.3. Etter en ulykke.....	S.121
5.4. Produktinformasjon	S.121
5.5. Kasting	S.121
6. Noen siste tips:.....	S.122

A - Nakkestøtte	GV - Seletøyjustering	AT - ISOFIX-knapp
A1 - Hodepute	H - Nakkestøtte	IA - ISOFIX-ankring
A2 - Reduksjonspute	posisjoneringshåndtak	IH - ISOFIX-installasjonshjelp
B - Skulderputer	PG - Posisjoneringshåndtak	IK - ISOFIX-kopting
BT - Basisdel	K - Installasjonsmerke	IM - ISOFIX-armer
C - Låsespennner	SG - Forbindelsesbelter	IR - ISOFIX-tilbaketrekkssløyfe
D - Spenne	U - Diagonalt belte på trepunktsbelte	IT - ISOFIX-utløserknapper
DT - Roterende knapp	V - Spennelås på trepunktsbelte	S - Støtteben
E - Setetrekk	W - Hoftebelte på trepunktsbelte	SA - Støttebensindikator
FG - Manualoppbevaring	X - Beltespenne på trepunktsbelte	SF - Pedalutløserknapp
G - Beltesystem		
G1 - Beltespor		
G2 - Seletøybelter		
G3 - Hoftebelte		
G4 - Spennebelte		
G5 - Sentralt settøysbelte		

Takk for at du valgte ett HEYNER® barnesete. Når vi utvikler våre barneseter er sikkerhet, komfort og brukervennlighet viktigst for oss. Produksjonen foregår under streng kvalitetskontroll og oppfyller de høyeste sikkerhetskravene.

Husk å ta tid til å lese og forstå disse instruksjonene nøye. Bare hvis setet er riktig installert oppnås maksimal sikkerhet og komfort.

Husk å oppbevare bruksanvisningen i oppbevaringsrommet på baksiden av setet.

NOTE:

På grunn av landsspesifikke krav kan produktfunksjonene variere.

Anbefalinger fra kjøretøyprodusenten må følges.

1. Viktige sikkerhetsbemerkinger

HEYNER® MultiFix TWIST barnesete er testet og godkjent i henhold til European Standard for Child Restraint Systems ECE 44/04. Du finner sertifiseringsmerket med registreringsnummeret på baksiden av setet, se etter oransje etikett.

Godkjenningen mister sin gyldighet hvis du gjør noen endringer på setet. Dette kan redusere sikkerheten eller fullstendig fjerne den.

Vennligst sjekk om setet er godkjent for bilen din før du bruker det! Ikke installer dette barnesikringsystemet på et bilsete hvor airbaggen er aktivert!

HEYNER® MultiFix TWIST må ikke brukes som sete eller leketøy hjemme. Brukt på andre måter er det fare for skade.

Bruk god tid på å installere setet i bilen, slik det er beskrevet i håndboken.

IKKE bruk barnesetet hvis det er skadet eller hvis det mangler deler. Ikke bruk brukte produkter hvor du ikke kjenner forhistorien. Noen setedeler kan mangle eller være skadet.

Sørg for at alle delene til barnesetet er forsvarlig stuet, slik at de ikke mangler i daglig bruk, eller blir fastklemt mellom dører eller justerbare seter!

HEYNER® MultiFix TWIST skal alltid være fastgjort i bilen, selv når det ikke brukes av barnet.

Når barnesetet ikke er i bruk, bør du beskytte det mot intensivt og direkte sollys. Setet kan bli veldig varmt hvis det blir utsatt for direkte sollys. Spesielt beltespennen kan bli veldig varm.

Etter en ulykke er det nødvendig å bytte hele barnesikringsystemet eller sende det til produsenten for inspeksjon - sammen med ulykkesrapporten.

Hvis trekket trenger å byttes ut, må det kun brukes originale HEYNER MOBIL AUTOMOTIVE GMBH setetrekk.

Ta kontakt med forhandleren eller produsenten ved vanskeligheter.

1.1. For å bruke HEYNER MultiFix TWIST, vær oppmerksom på følgende krav:

bakovervendt: Kroppsstørrelse: 40-105 cm

Vekt: 0 - 18 kg

Alder: Fødsel - min. 15 måneder

Bemerk: For å bruke setet bakovervendt må du utelukkende benytte nivå 4 (liggende stilling)!

forovervendt: Kroppsstørrelse 83-105 cm

Vekt: 9-18kg

Alder: minimum 16 måneder - ca. 4 år

Barn under 15 måneder må **IKKE** sitte forovervendt. La barnet kjøre bakovervendt så lenge som mulig, dette er den sikreste posisjonen.

Ikke plasser gjenstander i benområdet foran setebunnen.

Kontroller Isofix-støttene regelmessig og rengjør eventuell smuss, støv eller matpartikler, da de kan påvirke systemets sikkerhet.

2. Plassering på bilens sete

HEYNER® MultiFix TWIST bilsetesystemer er konstruert og testet for å oppfylle kravene til europeisk sikkerhetsutstyr (ECE R 44/04). Systemet er godkjent for bruk i „ISOFIX“ -kompatible kjøretøysseter i henhold til ECE-forskrift R44 / 04 som er egnet for ISOFIX-sikkerhetssystemer som spesifisert av kjøretøyprodusenten i bilens eierhåndbok.



For å sikre barnesete med ISOFIX er det en «semi-universal» godkjenning. Derfor kan disse setene bare brukes i enkelte biler. Vennligst sjekk godkjente biler basert på kjøretøytype listen. En gjeldende liste finner du på www.h-germany.de



Hvis passasjeretset foran er i bruk, skyv det så langt tilbake som mulig og følg instruksjonene i bilhåndboken. Deaktiver passasjersidens airbag! Hvis dette ikke er mulig, er ikke bruk av barnesete på dette setet tillatt.

Bruk kjøretøytype listen over merket ditt å sjekke hvilke bilseter som passer til barneseter.

Dette setet er ikke egnet for bruk med et vanlig bilbelte.

Ikke bruk bilseter som er innrettet til å gå beveg seg bakover eller sideveis. Disse setene er ikke tillatt å bruke til barneseter.



Bagasje og andre lignende gjenstander skal lagres vekk og sikre ordentlig! Ved en ulykke kan disse bli farer og kan skade deg og barnet ditt.

3. Bruk av HEYNER MultiFix TWIST

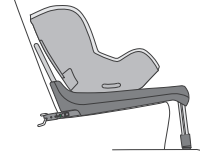
type bruk	installasjon	høyde på barnet	aldersreferanse
bakovervendt		<18 kg 40cm - 105cm	ca <4 år
forovervendt		9-18 kg 83cm-105cm	15 måneder opp til 4 år

Avhengig av høyden og vekten på barnet ditt, kan barnesete settes fast vendt fremover og bakover.

ADVARSEL:
HEYNER MultiFix TWIST må brukes bakovervendt inntil barnet ditt er minst 15 måneder eller over 83 cm.

3.1. Bruk av spedbarnsputen

Spedbarns setet inneholder en hodepute og en kileformet pute.

Putene er beregnet for spesiell beskyttelse av små barn med vekt på 9 - 18 kg. Vi anbefaler at du bare fjerner disse når barnet er for stort til dem, men senest når barnet veier 18 kg.

Bruk den medfølgende kileformede puten til barnet ditt veier 13 kg. Den støtter den flate hvilenstillingen som anbefales av ortopedier.

4. Installasjon

NOTE: Hvis barnet ditt er minst 15 måneder eller over 83 cm, SKAL de transporteres bakovervendt. Ulykkesstatistikk viser at bakovervendt transport er den sikreste for barnet. Derfor anbefaler vi at du bruker barnesetet så lenge som mulig bakovervendt.

4.1. Installasjon av HEYNER MultiFix TWIST i bilen

En gjeldende liste finner du på www.heyner-germany.de. Vennligst les også bruksanvisningen til bilprodusenten.

4.2. Plassering på bilens sete

Før du monterer HEYNER® MultiFix TWIST på bilsetet, fest om nødvendig de to medfølgende installasjonshjelpemidlene (IH) til ISOFIX-monteringspunktene (IA) i bilen.

ISOFIX-monteringspunktene er plassert mellom setet og ryggstøtten til bilsetet.

Brett alltid støtteanordningen til den klikker på plass på forsiden.

NOTE:
Ikke plasser gjenstander i benområdet.

Løse låsene til ISOFIX-kontaktene (IK) ved å trykke på låseknappen samtidig trekke ut begge låsearmene ut av ISOFIX-tilbakeslagsløyken.

Kontroller sikkerhetsindikatorene (IT). Disse må begge være RØDE. Hvis sikkerhetsindikatorene (røde) ikke er synlige, trykker du på de grønne frigivelsesstappene til du hører et hørbart << klikk >>.

Hold barnesetet med begge hender og skyv de to ISOFIX-kontaktene (IK) fast i skyvegguidene til de to ISOFIX-låsearmene (IM) kobles inn. Du hører en >> klikk << lyd.

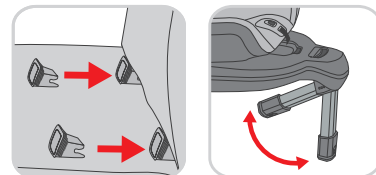

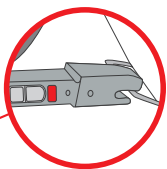

Sjekk ved hjelp av sikkerhetsindikatorerne på begge sider at setet er riktig koblet til bilens to ISOFIX-ankre (IA). Begge sikkerhetsindikatorerne må nå være grønne.

Bare en riktig festing av begge ISOFIX-kontaktene (IK) sikrer at setet er festet ordentlig og gir full beskyttelse til barnet ditt i bilen!

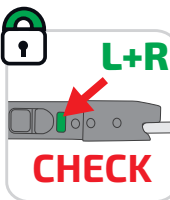

Støtteinnretningen (S) kan justeres i 18 stillinger. Trykk på pedalutløserknappen (SF) og trekk sokkelen til gulvet. Hvis sokkelen står forsvarlig på gulvet, blir displayet helt grønt. Hvis indikatoren er rød, gjenta prosedyren.

ADVARSEL:

Støtteinnretningen må ikke henges opp i luften eller dekkes av gjenstander. Kontroller alltid at indikatoren er grønn.

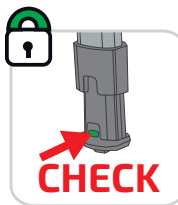

Sjekk en ekstra gang at barnesetet er fast festet på setet.

Kun hvis HEYNER® MultiFix TWIST med ISO-FIX-ankrene (IA) og støtteanordningen (S) er riktig installert i bilen, kan barnets bilsete oppnå optimal sikkerhet.

4.3. Høydejustering av nakkestøtten (A) og selebåndene (SG) til størrelsen på barnet ditt.



For å justere høyden på nakkestøtten (A) til størrelsen på barnet ditt, berører du baksiden av nakkestøtten og trekker justeringsspaken (H) opp. Nå kan du, avhengig av størrelsen på barnet, justere nakkestøtten (A) til ønsket høyde. Så snart du har nådd riktig høyde, løsner du justeringsspaken (H) og nakkestøtten (A) klikker inn i ønsket høyde.

Bare en godt justert nakkestøtte sikrer maksimal sikkerhet. Nakkestøtten skal justeres slik at integrert 5-punkts sele system (G) kjører på skulderhøyde av barnet.

Nakkestøtten kan justeres i 7 forskjellige stillinger.

Selen justeres med høyden på nakkestøtten. Skulderbeltene er godt festet til nakkestøtten og trenger ikke å justeres separat.

Juster størrelsen på selen (G) til barnet ditt ved å justere nakkestøtten (A).

Nakkestøtten må justeres slik at avstanden mellom barnets skuldre og nakkestøtten ikke overstiger 3 cm (ca. 2 fingerbredder).

4.4. Festing av barnets sikkerhetsbelte

Pass på at nakkestøtten er låst på plass før du plasserer barnet ditt.

Løsne skulderstroppene ved å trykke på beltejusteringen (GV) og trekk selestroppene (G2) mot deg.

Advarsel:

Ikke trekk i skulderputene.

Åpne setebeltet spennen (D) og beltesystemet (G).

Legg selebåndene (G2) til venstre og til høyre. Plasser barnet i HEYNER® MultiFix TWIST-setet, slik at baken presser seg dypt inn i setet.

Sett de to spennefeltene (C) på selebåndet (G2) og koble den til beltespenne (D) til du hører en „klikk“ lyd.

Ved å trekke på det sentrale justeringsbeltet (G5) sørg for at seletøyet berører barnet fast og ikke er vridd.

Unngå tykke klær under beltet, spesielt om vinteren.

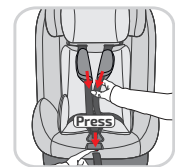
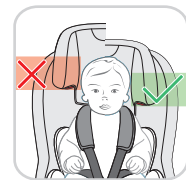

NO



**ADVARSEL:**

Pass på at beltespennen er fri for smuss. Kun rene beltelåser klikker i hørbart og trygt.

VIKTIG:

Pass på at stroppene ikke er vridd eller fastkjørt. Kontroller også hoftebeltenes. Disse må ikke være vridd og bør være så lave som mulig over barnets hofte.

ADVARSEL:

Det bør ikke være mer enn en fingerbredde mellom kroppen og stroppene.

**4.5. Sittende og liggende stillinger hos barnet**

Dette barnebilsete er utstyrt med en liggende stilling. Operasjonen er enkel og rask med bare en hånd. Ved å trykke på posisjonshåndtaket (PG) kan du justere setet i ønsket stilling til barnet ditt.

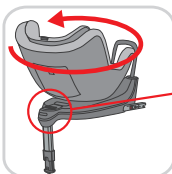
**4.6. Rotasjon**

Barnesetet har en 360° rotasjonsfunksjon. Plassering og frigjørelse av barnet ditt blir mye lettere. Det kan endres raskt fra et bakovervendt til et fremadvendt bilsete.

For å snu setet må du trykke på roteringsknappen og snu setet samtidig.

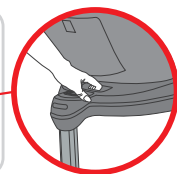

Setet klikker i med en klar >> klikk << lyd.

ADVARSEL:

Følg alltid instruksjonene for bakovervendt og fremadvendt bilsete.

ADVARSEL:

Sørg alltid for at den svingende delen av barnesete er låst i frem- eller bakovervendt stilling før du kjører. For å sjekke, prøv å snu setet uten å trykke på sikkerhetsknappen.

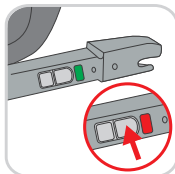
**NOTE:**

Pass på at det ikke er noe smuss mellom setet og bunnen. Dette kan permanent påvirke rotasjonsfriheten.

4.7. Fjerne barnesetet

Trykk utløserknappene på ISOFIX-kontaktene for å slippe ISOFIX-forankringen. Skyv ISOFIX låsearmene tilbake i seteskallet.

Fjern nå barnesetet fra bilen.

NOTE:

Barnesetet må aldri transporteres i bilen, med mindre det er ordentlig sikret.

5. Vedlikehold og rengjøring**5.1. Fjerne trekket**

For senere korrekte installasjonen anbefaler vi å dokumentere fjerningen av dekselet med bilder.

Trekk forsiktig beskyttelsen fra spennen oppover. Åpne trykknappene mellom trekket på setebunnen og hodestøtten.

Ta tak under trekket på bunnen av setet og dra det litt fremover og oppover. Trekk nå trekket over spennen.

Du kan vaske trekket med et mildt vaskemiddel på (30° C). Vær oppmerksom på instruksjonene på vaskeetiketten.

Bruk aldri kjemikalier eller blekemidler.

Plastdelene kan rengjøres med lunkent vann og et mildt rengjøringsmiddel. Ikke bruk kraftige rengjøringsmidler (som løsemidler).

FORSIKTIG:

Fjern aldri spenningene fra stroppene eller spennen. Bruk kun HEYNER setetrekk. Bruk aldri barnesete uten trekk.

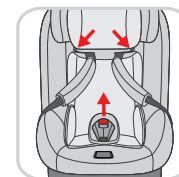

NO

5.2. Sette på trekket igjen

Utfør de forrige trinnene i omvendt rekkefølge.

Koble stoffet på nakkestøtten og setet med trykknappene.

Fest skulderputer til skulderstroppene og sørg for at stroppene ikke er vridd.

ADVARSEL:

Bruk aldri barnesetet uten å sikre skulderputene riktig.

5.3. Etter en ulykke

Etter en ulykke er det nødvendig å bytte hele barnesikringsystemet eller sende det til produsenten for inspeksjon - sammen med ulykkesrapporten.

5.4. Produktinformasjon

Hvis du har spørsmål, kontakt din forhandler først.

Du bør ha følgende informasjon tilgjengelig: Serienummer (se etikett) Merke og modell på bilen din Barnets vekt, alder og høyde.

Ytterligere informasjon og ekstra bilseter for eldre barn finnes på www.h-germany.de

5.5. Kasting

Vær oppmerksom på de forskrifter som gjelder for ditt land.

Av miljømessige årsaker ber vi deg om å resirkulere alt emballasjemateriale, samt alle produkt-deler ved slutten av bruken.

FORSIKTIG:

Hold emballasjematerialer utilgjengelige for barnet ditt, kvelningsfare.

6. Noen siste tips:

Ikke plasser tunge gjenstander på hattehyllen. Ved en ulykke kan disse bli farer og kan skade deg og barnet ditt. Bagasje og andre lignende gjenstander bør derfor lagres vekk og sikres forsvarlig.

Pass på at alle passasjerer i bilen har sitt belte festet, da ikke-sikrede passasjerer kan bli en stor fare for barn i tilfelle av en ulykke.

Tillat at barnet ditt får pauser under lange bilreiser, og sørg for at de ikke stiger ut av bilen på veibanesisiden og ikke forlater bilen uten tilsyn.

Hvis det er tilgjengelig, bruk alltid barnesikringslåsesystemet, noe som gjør det umulig for barn å åpne dørene fra innsiden.

Du må aldri forlate barnet uten tilsyn, selv utenfor bilen!

Ansprechpartner · Contact

HEYNER MOBIL AUTOMOTIVE GMBH

Kurzer Weg 1-5, D-15859 Storkow

phone: +49 (0) 33678 687 72

fax: +49 (0) 33678 610 44

info@h-germany.de