

SELECT BABY *i-Size*

RUS	Инструкция по эксплуатации
BG	Инструкция по эксплуатации
MK	Упатство за употреба
UA	Інструкція по експлуатації
GEO	ინსტრუქცია
RO	Instrucțiuni de utilizare
BIH	Upute za korištenje
TR	Kullanma talimatı
EST	Kasutusjuhend
LV	Lietošanas pamācība
LT	Nudojimo instrukcija
HR	Upute za uporabu
SRB	Uputstva za upotrebu
GB	Instructions for use
AR	دليل الاستخدام
FA	راهنمای مصرف کننده
CN	操作说明书
TW	操作說明書

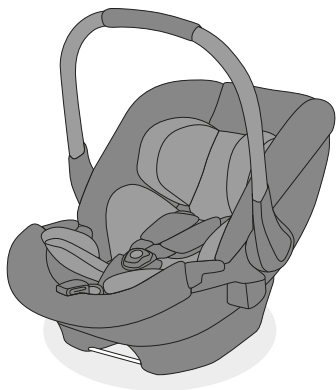

ECE R129
i-Size universal ISOFIX

iSize
40–85 cm



RUS **ВАЖНО:** ХРАНИТЬ ДЛЯ
ИСПОЛЬЗОВАНИЯ В БУДУЩЕМ.
ПРОСЬБА ВНИМАТЕЛЬНО
ПРОЧИТАТЬ.

BG **ВАЖНО:** ЗАПАЗЕТЕ ЗА
БЪДЕЩИ СПРАВКИ. МОЛЯ
ПРОЧЕТЕТЕ СТАРАТЕЛНО.

MK **ВАЖНО:** ДА СЕ ЗАЧУВА ЗА
ДА МОЖЕ ПОДОЦНА ДА СЕ
ПРЕЛИСТА. ВЕ МОЛИМЕ
ВНИМАТЕЛНО ДА ГО ПРОЧИТАТЕ.

UA **ВАЖЛИВО:** ЗБЕРІГАТИ ДЛЯ
ВИКОРИСТАННЯ В МАЙБУТНЬОМУ.
ПРОХАННЯ УВАЖНО ПРОЧИТАТИ.

GEO მნიშვნელოვანია! ყურადღებით
წაიკითხეთ ინსტრუქცია და
ხელახალი საჭიროებისთვის
შეინახეთ.

RO IMPORTANT: A SE PĂSTRA PENTRU CONSULTARE ÎN VIITOR. VĂ RUGĂM SĂ CITIȚI CU ATENȚIE.

BIH VAŽNO: SAČUVAJTE DA BISTE SE KAŠNIJE MOGLI PODSJETITI. PAŽLJIVO PROČITAJTE.

TR ÖNEMLİ: İLERİDE BAŞVURMAK İÇİN SAKLAYIN. LÜTFEN DİKKATLE OKUYUN.

EST TÄHTIS: HOIDKE HILISEMAKS KASUTAMISEKS ALLES. PALUN LUGEGE HOOLIKALT LÄBI.

LV SVARĪGI: SAGLABĀT INFORMĀCIJU, LAI TURPMĀK TAJĀ IESKATĪTOS. AICINĀM RŪPĪGI IZLASĪT.

LT SVARBU! SAUGOKITE, KAD GALĖTUMĖTE PASIŽIURĖTI IR VĖLIAU. ATIDŽIAI PERSKAITYKITE.

HR VAŽNO:

SAČUVAJTE ZA BUDUĆU UPORABU.
MOLIMO, PAŽLJIVO PROČITAJTE.

SRB VAŽNO:

SAČUVAJTE ZA KASNIJE ČITANJE.
MOLIMO VAS PROČITAJTE PAŽLJIVO.

GB IMPORTANT:

KEEP FOR FUTURE REFERENCE.
PLEASE READ CAREFULLY!

AR هام: احتفظ الكتيب كمرجع للمستقبل. يرجى القراءة بشكل دقيق!

FA مهم: نگه داشتن منبع برای آینده. لطفا با دقت بخوانید!

CN 注意: 请保存并详细阅读此说明书!

TW 注意: 請保存並詳細閱讀此說明書!



SELECT BABY

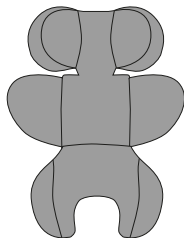
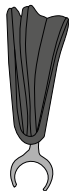
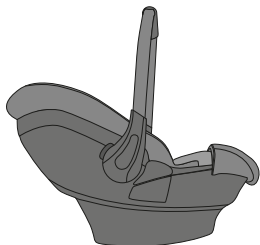

OPTIONS (NOT INCLUDED)

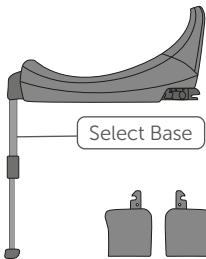

Select Base

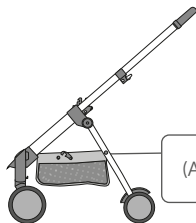

Stroller
(Apollo, Mars,
Saturn R)

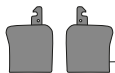

Select Baby Adapter

1a

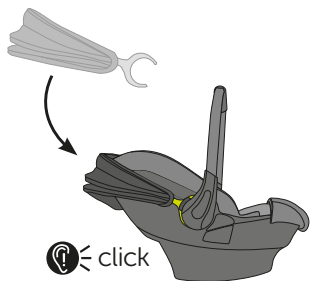

1b

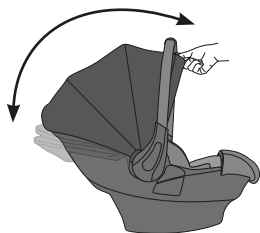

1c

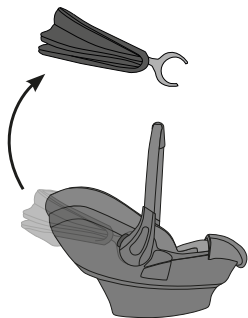

1d

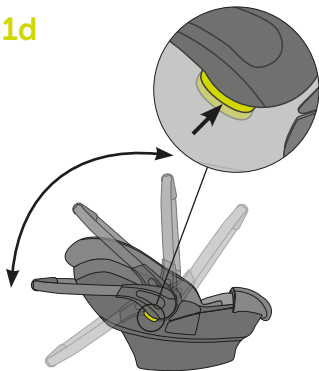

2a

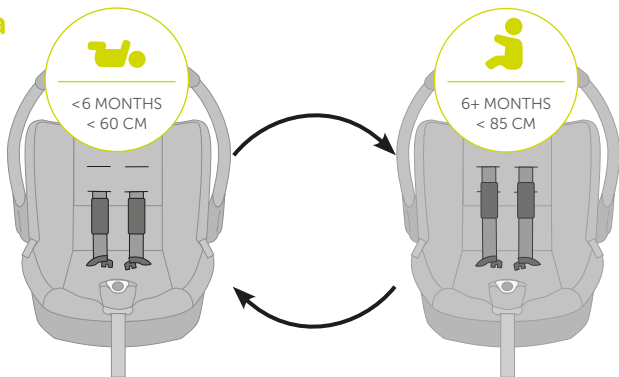

2b

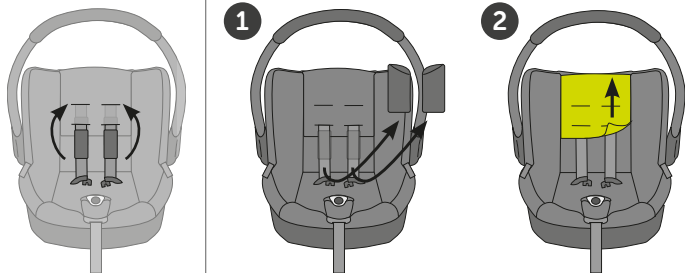

2b

3

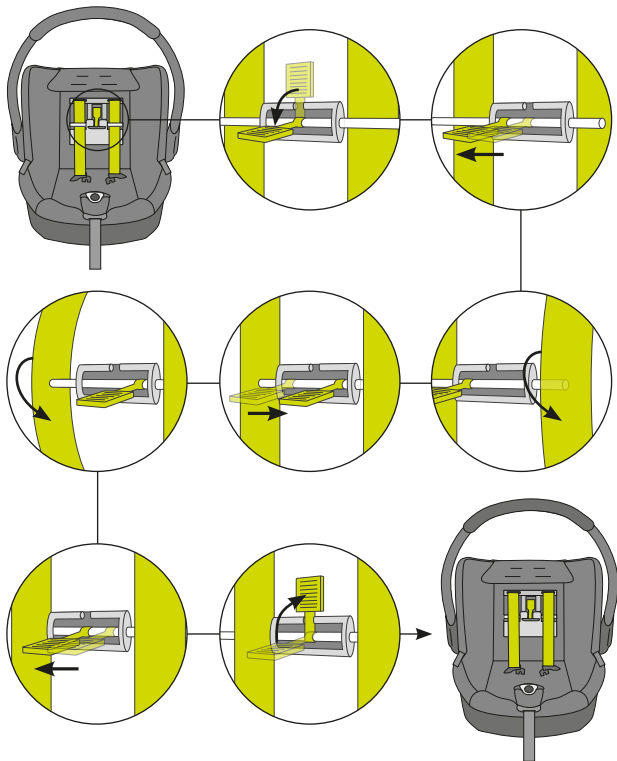

2b

4

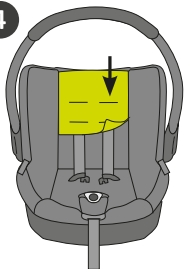

5

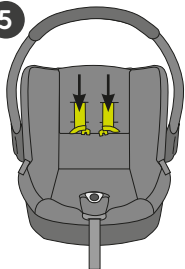

6

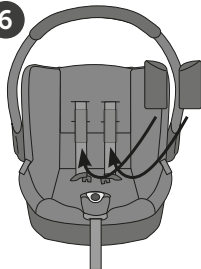

2c

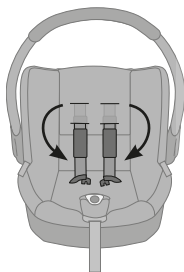

1

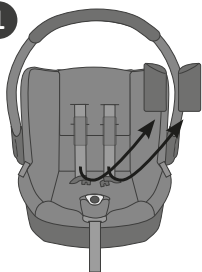

2

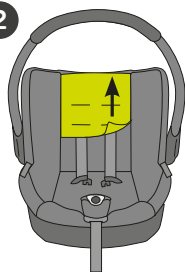

2c

3

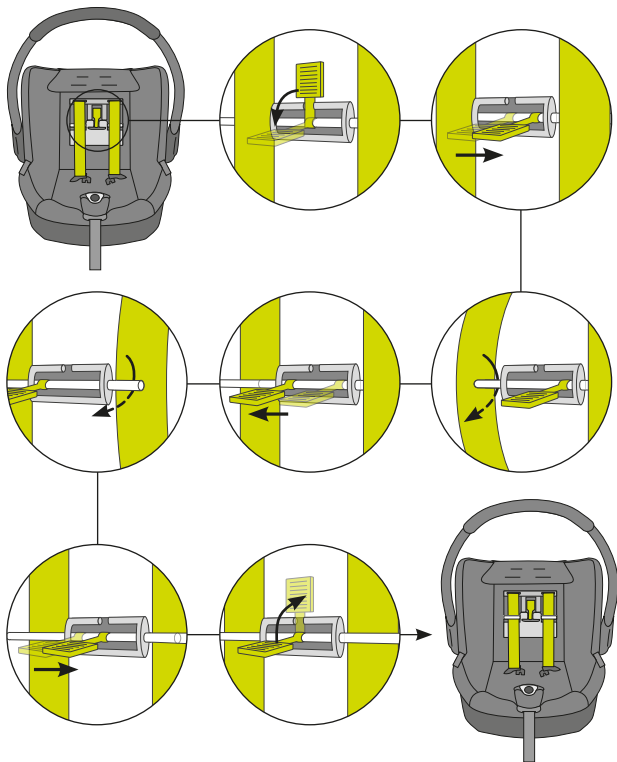

2c

4

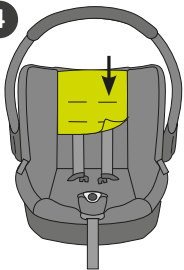

5

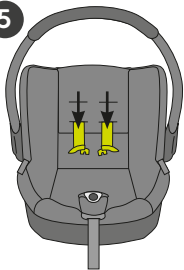

6

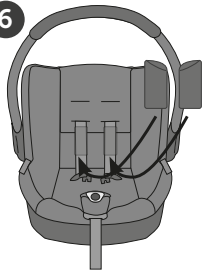

3a



3b

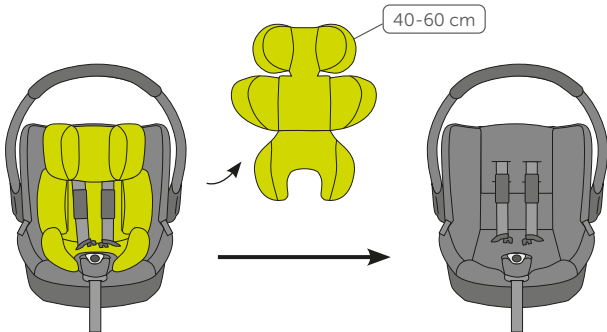

3c

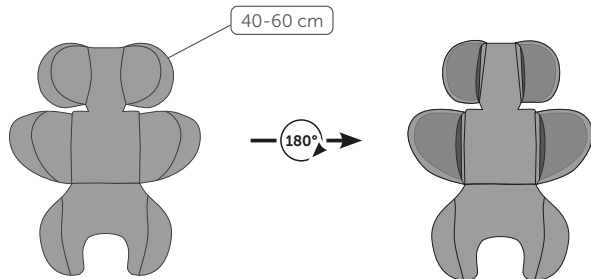

3d

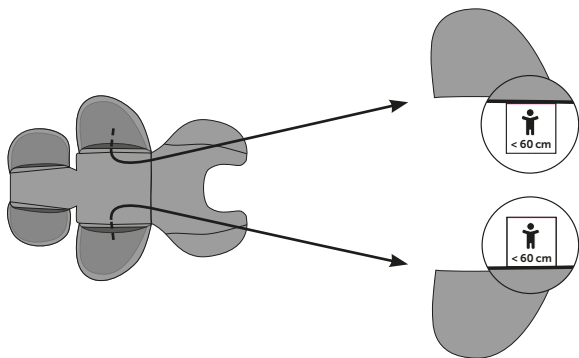

3e

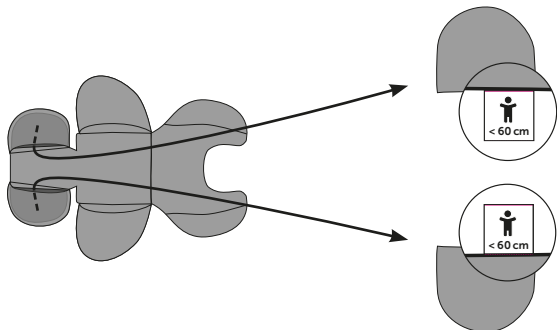

3f

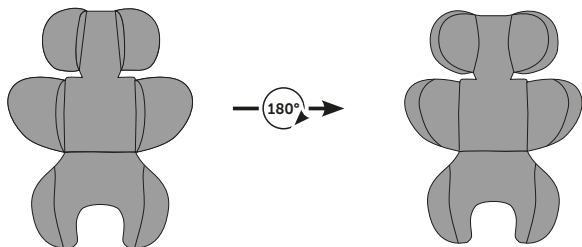

3g

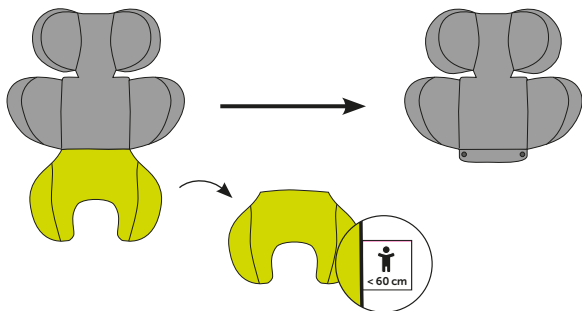

3h

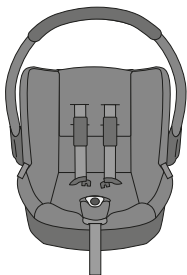

+

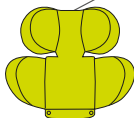

60-85 cm

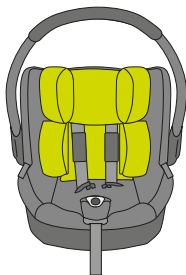

4a

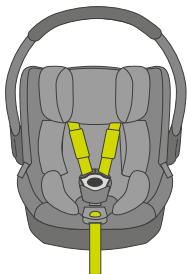

4a

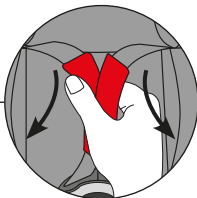
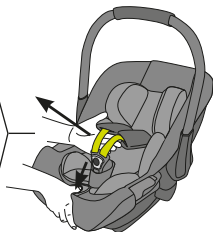
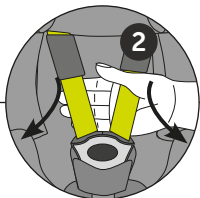
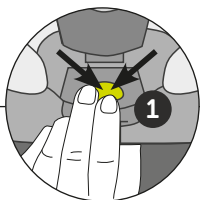
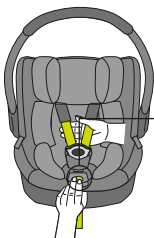

4b

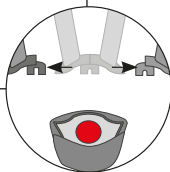
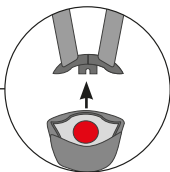
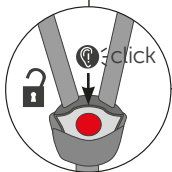

4c

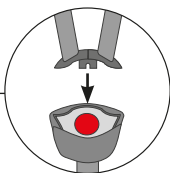
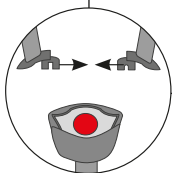

4d

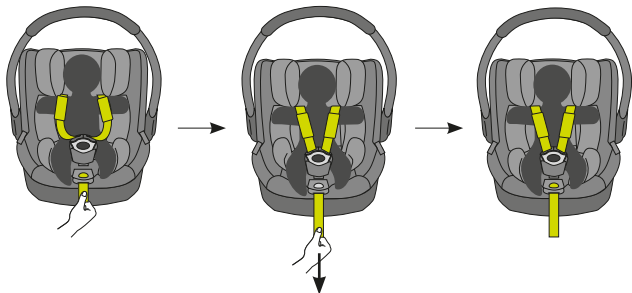

5a

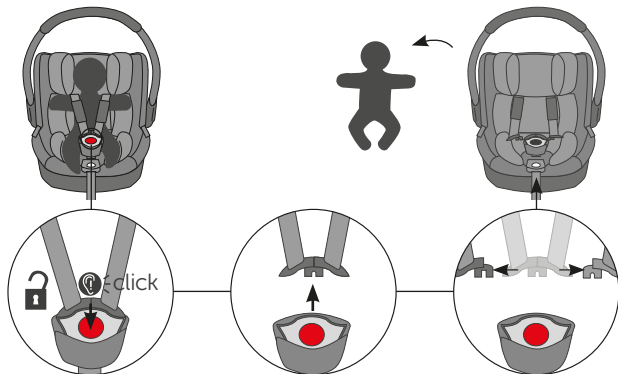

5b

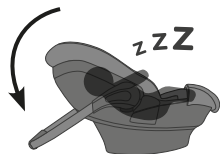
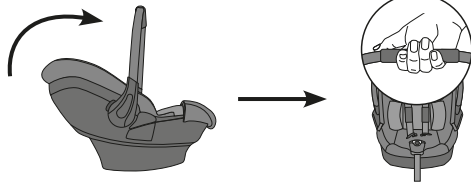
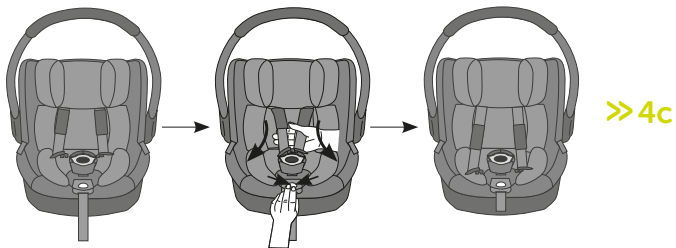

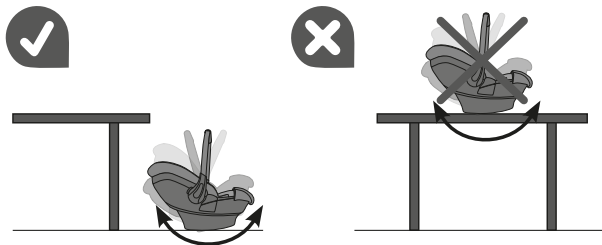
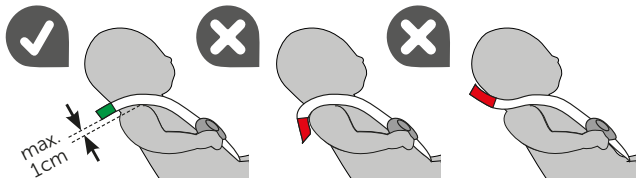
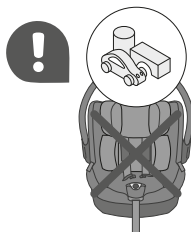
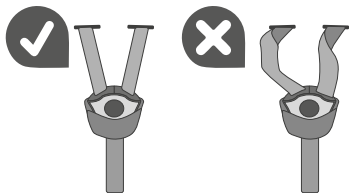

A1

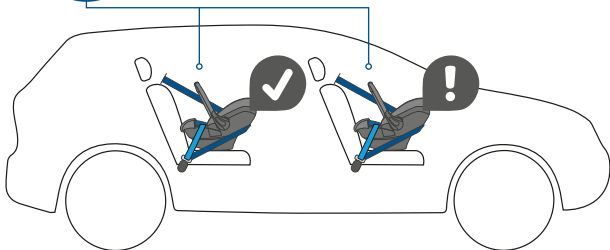

A2

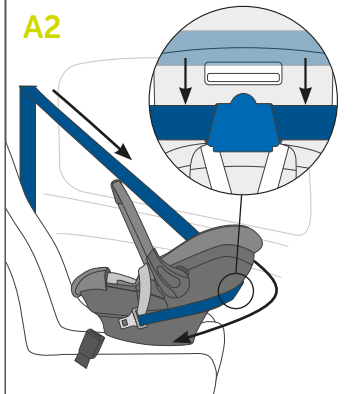

A3

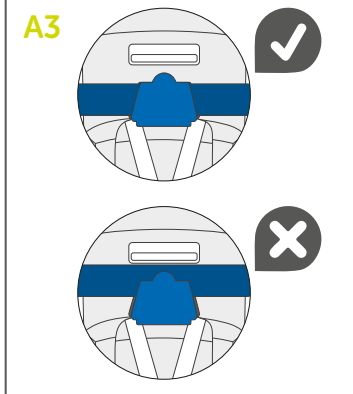

A4

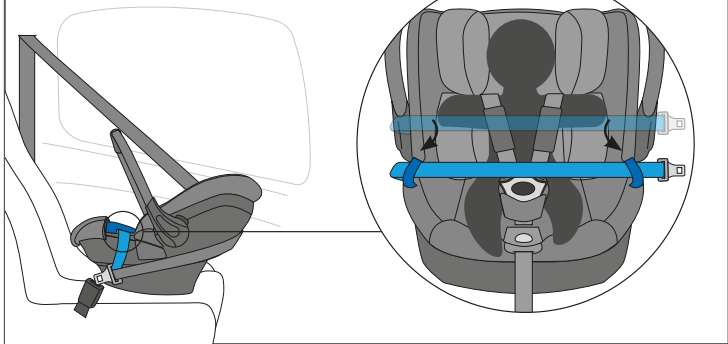

A5

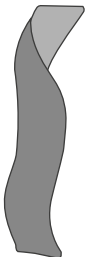

A6

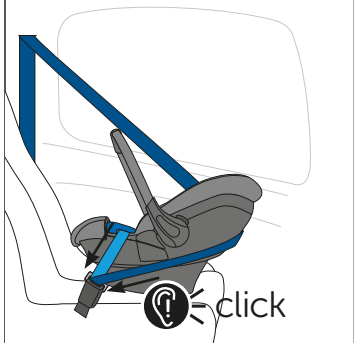

A7

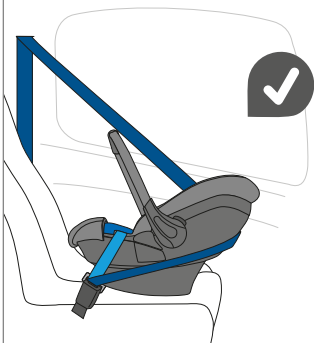
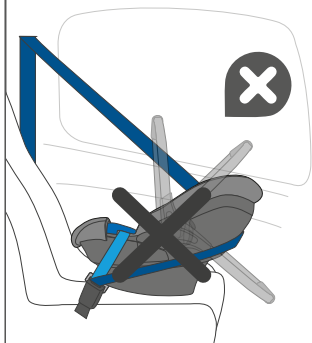

B1

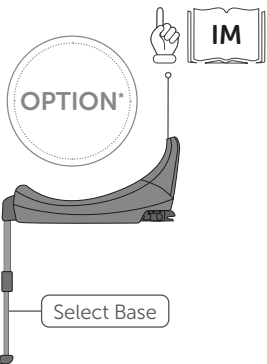

*not included

B2

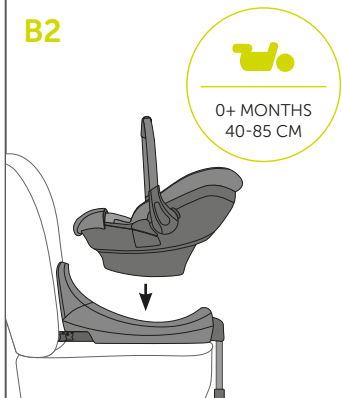

B3

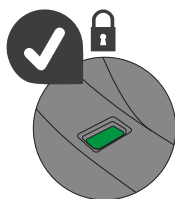
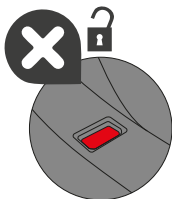
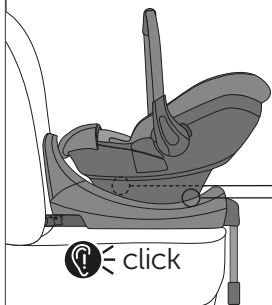

B4

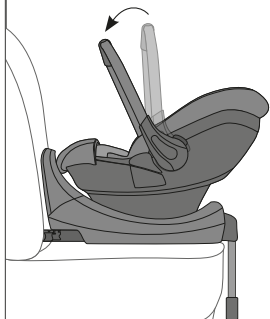

B5

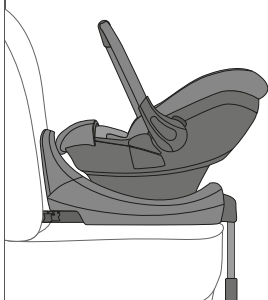

B6

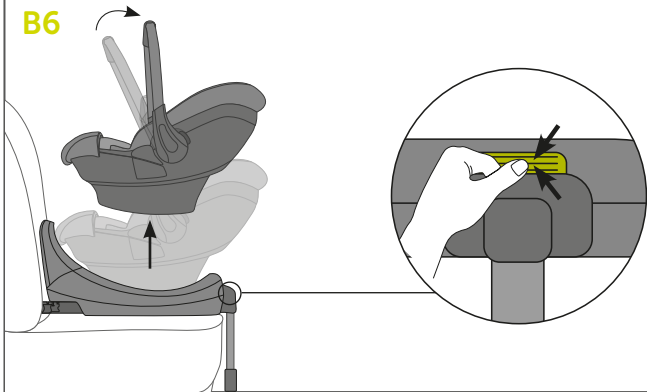

C1

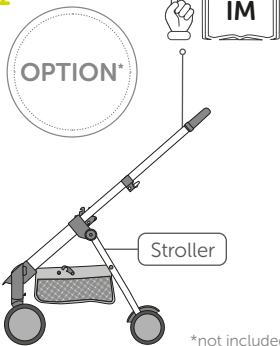

C2

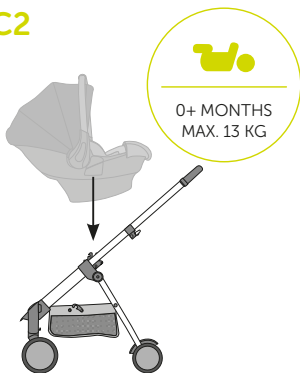

C3



C4

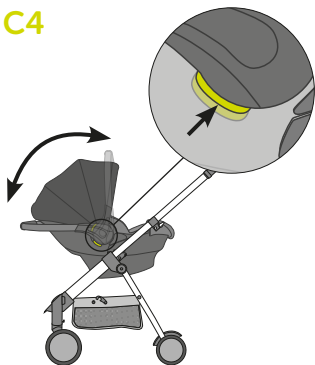

C5

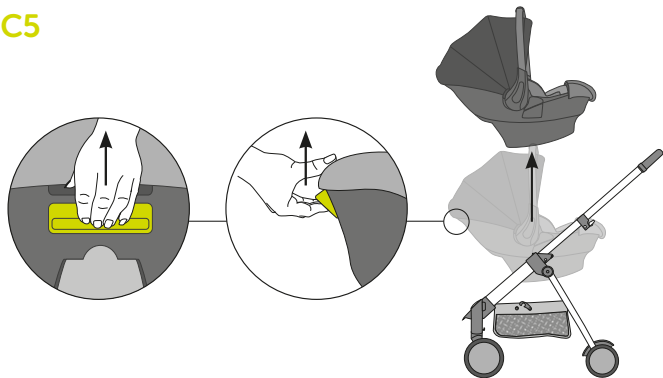

ПРЕДУПРЕЖДЕНИЕ ECE R129

- Убедитесь, пожалуйста, перед покупкой в том, чтобы это удерживающее устройство для маленьких детей могло надлежащим образом закрепляться в Вашем транспортном средстве.
- НИ ОДНО удерживающее устройство для маленьких детей не может обеспечить абсолютной защиты от получения травм в случае аварии. Тем не менее, правильное использование этого детского удерживающего устройства снижает риск получения серьезных или смертельных травм Вашего ребенка.
- Для использования этого удерживающего устройства для маленьких детей с креплениями Isofix в соответствии с Правилами ECE R129 Ваш ребенок должен выполнять следующие предпосылки: рост ребенка 40 - 85 см / вес ребенка \leq 13 кг / возраст приibl. 18 месяцев или младше.
- Для использования этого модуля автокресла для новорожденных с ремнем безопасности Ваш ребенок должен выполнять следующие предпосылки: вес ребенка \leq 13 кг/возраст ребенка \leq 18 месяцев.
- Все ремни удерживающего устройства для маленьких детей должны быть крепко затянутыми и не должны быть скрученными.
- Устанавливайте это удерживающее устройство для маленьких детей ТОЛЬКО с соблюдением приведенных в этом руководстве указаний; в противном случае Вы можете подвергнуть своего ребенка риску получения тяжелых вплоть до смертельных травм.
- НИКОГДА не оставляйте своего ребенка без присмотра в этом детском удерживающем устройстве.
- ЗАПРЕЩАЕТСЯ модифицировать это детское удерживающее устройство или использовать его в сочетании с отдельными компонентами от других производителей.
- НЕ используйте это детское удерживающее устройство, если оно повреждено или если в нем отсутствуют какие-то детали.
- НЕ одевайте своего ребенка в толстую одежду с набивкой, так как это может помешать правильно и безопасно пристегнуть его с помощью плечевых ремней и с помощью промежуточного ремня между ногами.
- ЗАПРЕЩАЕТСЯ оставлять это детское удерживающее устройство или другие предметы свободными или незафиксированными в своем автомобиле, так как при резких поворотах, внезапном торможении или во время аварий незакрепленное удерживающее устройство может бросаться / двигаться по салону и травмировать при этом пассажиров.
- НЕ устанавливайте детское удерживающее устройство для использования против направления движения на переднем сиденье с активной фронтальной воздушной подушкой безопасности. Это может привести к серьезным или смертельным повреждениям.

Дополнительную информацию можно найти в руководстве по эксплуатации автомобиля.

- НИКОГДА не пользуйтесь бывшим в употреблении детским удерживающим устройством или детским удерживающим устройством, о прошлом которого Вы ничего не знаете, поскольку в нем могут иметься структурные повреждения, которые могут поставить под угрозу безопасность Вашего ребенка.
- НИКОГДА не используйте канаты или другие заменяющие средства для закрепления детского удерживающего устройства в транспортном средстве или для того, чтобы обезопасить ребенка в детском удерживающем устройстве.
- НЕ используйте это детское удерживающее устройство без текстильных частей.
- Текстильные части следует заменять только рекомендованными изготовителем текстильными частями. Текстильные части являются неотъемлемой частью объема гарантированной нагрузки детского удерживающего устройства.
- Помещайте ТОЛЬКО рекомендуемые внутренние подушки в это детское удерживающее устройство.
- Следите за тем, чтобы детское удерживающее устройство было закреплено так, чтобы ни одна из его частей не препятствовала скольжению передвигаемых сидений или открыванию и закрыванию дверей автомобиля.
- НЕ пользуйтесь этим детским удерживающим устройством, если оно было вовлечено в несчастный случай, даже и в том случае, если это была незначительная авария. Немедленно замените его, поскольку из-за аварии в нем могут появиться невидимые структурные повреждения.
- Удалите это детское удерживающее устройство и его основание из сиденья автомобиля, если они уже не будут использоваться.
- По поводу обслуживания, ремонта и замены частей проконсультируйтесь у Вашего продавца.
- Во избежание риска выпадения следует всегда обезопасить ребенка ремнем безопасности, если он сидит в детском удерживающем устройстве, даже и в том случае, если это удерживающее устройство не находится в автомобиле.
- Перед ручной транспортировкой детского удерживающего устройства следует убедиться в том, чтобы ребенок был пристегнут ремнем безопасности и чтобы рукоятка была правильно зафиксирована в вертикальном положении.
- Во избежание серьезных вплоть до смертельных травм НИКОГДА не ставьте детское удерживающее устройство с находящимся в нем ребенком на повышенную поверхность сиденья.
- Части этого детского удерживающего устройства никогда не смазывать.
- Всегда обезопасьте своего ребенка в детском удерживающем устройстве, даже и при коротких поездках, так как большинство несчастных случаев происходит именно при них.

- НЕ пользуйтесь этим детским удерживающим устройством более 5 лет с момента покупки, так как со временем или из-за воздействия солнца его компоненты могут качественно ухудшаться и возможно, что в случае аварии их целенаправленная функция не будет соответствовать норме.
- Просьба не подвергать это детское удерживающее устройство воздействию солнечных лучей, так как его поверхность может стать чрезмерно горячей для кожи Вашего ребенка. Всегда прикасайтесь к детскому удерживающему устройству с целью проверки нагрева перед тем, как помещать в него ребенка.
- Регулярно проверяйте крепление Isofix на наличие загрязнений и при необходимости очищайте его. Из-за проникновения грязи, пыли, остатков пищи и т. д. надежность устройства может быть нарушена.
- Не помещайте никаких предметов в области стойки в передней части основания.
- Правильная установка основания гарантируется только при использовании крепежных элементов Isofix.
- После размещения ребенка в этом детском удерживающем устройстве следует должным образом наложить ремни безопасности, а также необходимо обеспечить, чтобы промежностной ремень был наложен как можно ниже для обеспечения надежного удержания таза.
- Если Ваше детское сиденье повреждено из-за внешних факторов (например, из-за падения на пол с большой высоты и / или с высокой скоростью и т. д.), мы рекомендуем Вам больше не пользоваться продуктом и заменить его на новый из-за соображений безопасности. При этом могут возникнуть дефекты в структуре материала - например, очень тонкие микротрещины, которые не видны невооруженным глазом и которые могут оказать значительное влияние на защитный эффект детского сиденья в случае аварии. В случае неправильного использования продукта (см. описанные выше сценарии) мы, как производитель, не обязаны бесплатно заменять поврежденный продукт.
- В случае чрезвычайной ситуации или аварии особенно важно, чтобы Вашему ребенку была немедленно оказана первая помощь и чтобы он получил медицинское обслуживание.

ИНФОРМАЦИЯ О ПРОДУКТЕ

- В соответствии с Правилами ECE R129 детское удерживающее устройство также является универсальным удерживающим устройством Isofix для маленьких детей, если обеспечение осуществляется с помощью креплений Isofix.
- Это детское удерживающее устройство „i-Size“. В соответствии с Правилами ECE R129 оно допускается для использования в автомобилях, имеющих положения, совместимые с положением „i-Size“, как это указано изготовителем Вашего автомобиля в руководстве по эксплуатации Вашего автомобиля.

В случае сомнений просим обращаться к изготовителю или продавцу детского удерживающего устройства.

- Это детское удерживающее устройство Isofix с положением „i-Size“ (размер для маленьких детей). Оно допускается для измененных серий в соответствии с Правилами ECE R129, хотя в настоящее время еще не все автомобильные производители обеспечивают совместимость с „i-Size“ в своих руководствах по эксплуатации. Это сиденье и это основание допускаются к использованию в автомобилях, имеющих совместимость с креплением Isofix. Просьба ознакомиться с Website автомобильного производителя или обратиться к своему продавцу.
- Оно подходит для автомобилей, для которых допускаются положения в соответствии со спецификациями „i-Size“-Isofix (подробности смотри автомобильное руководство по эксплуатации), в зависимости от категории детского удерживающего устройства и средств крепления.

ПРЕДУПРЕЖДЕНИЕ ECE 44/04

- Этот продукт подходит для детей весом от 0 до 13 кг / ростом 40-85 см.
- Без основания годится только для использования в перечисленных транспортных средствах, оснащенных трехточечным ремнем безопасности в соответствии с Правилами ECE № 16 или в соответствии с другими разрешенными сравнимыми стандартами.
- Все ремни, которые предназначены для укрепления системы регулировки спинки на автомобиле, должны быть натянуты, а ремни, предназначенные для ребёнка, должны быть туго наложены на ребёнка. Кроме того они не должны быть перекручены.
- Обязательно следите за тем, чтобы набедренные ремни были наложены как можно ниже, для того чтобы правильно удерживать нижнюю часть тела.
- Смените систему удержания спинки, если на подверглась сильной нагрузке при автодорожном происшествии.
- Предупреждение: Крайне опасно изменять или дополнять каким либо образом систему удержания спинки без разрешения соответствующего учреждения или же не строго следовать инструкции по монтажу, предписанную изготовителем.
- Защищайте сидение от прямого солнечного излучения.
- Предупреждение: Никогда не оставляйте ребёнка без присмотра в этом сидении.
- Укрепляйте достаточным образом дорожные сумки или другие предметы, которые в случае ДТП могут привести к нанесению телесных повреждений.
- Не пользуйтесь системой укрепления спинки без чехла.
- Чехол является неотъемлемой частью сидения и его нельзя заменять каким либо другим, не разрешённым изготовителем.
- Жесткие и пластмассовые детали не должны зажиматься во время монтажа.

- Обязательно протягивайте ремень, как показано на рисунке.
- **ПРЕДУПРЕЖДЕНИЕ:** Этот продукт не соответствует требованиям EN 12790 для детских сидений с откидной спинкой!
- Не используйте этот продукт в качестве детского сиденья с откидной спинкой.
- Используйте исключительно образом только оригинальные запасные части, предлагаемые или рекомендуемые производителем!

УХОД И ТЕХНИЧЕСКОЕ ОБСЛУЖИВАНИЕ

- После удаления пенопласта из вставной части храните его в недоступном для детей месте.
- Просьба стирать чехол сиденья и внутреннюю прокладку холодной водой ниже 30 ° C. Гладить текстильные части не разрешается. Текстильные части также не разрешается отбеливать или сдавать в химчистку.
- Не чистите детское удерживающее устройство или его основание бензином или другими органическими растворителями. Этим детское удерживающее устройство может быть повреждено.
- Не выкручивайте чехол сиденья и внутреннюю прокладку при высушивании. В противном случае в чехле сиденья и во внутренней прокладке могут образоваться складки.
- Просьба вешать чехол сиденья и внутреннюю прокладку для высушивания в тени.
- При неиспользовании просьба удалить детское удерживающее устройство и его основание из сиденья автомобиля. Храните детское удерживающее устройство в прохладном, сухом и недоступном для детей месте.

BG

ПРЕДУПРЕЖДЕНИЕ ECE R129

- Уверете се моля преди покупката, че това детско столче за кола може да се фиксира съответно за целта във Вашия автомобил.
- НИКОЕ детско столче за кола не може да гарантира цялостна защита срещу наранявания при злополука. Въпреки това една съобразно изискванията употреба на това детско столче за кола намалява опасността от сериозни или смъртоносни наранявания на Вашето дете.
- При употребата на това детско столче за кола със система за закрепване Изофикс според нормата ECE R129 Вашето дете трябва да изпълнява следните условия: ръст на детето 40 – 85 см / тегло на детето ≤ 13 кг / около 18 месеца или по-малко.
- При употребата на модула бебешка седалка с предпазен автомобилен колан Вашето дете трябва да отговаря на следните условия: тегло на детето ≤ 13 кг / възраст на детето ≤ 18 месеца.

- Всички колани на детското столче за кола трябва да се затегнат добре и да не са усукани.
- НЕ монтирайте това детско столче за кола без съблюдаване на указанията в това ръководство; в противен случай може да изложите Вашето дете на опасност от тежки до смъртоносни наранявания.
- Не оставяйте Вашето дете НИКОГА да седи без наблюдение в това детско столче за кола.
- НЕ видоизменяйте това детско столче за кола и не го използвайте в комбинация с части от други производители.
- НЕ използвайте детското столче за кола, ако е повредено или липсват части.
- НЕ обличайте дебело ватирани дрехи на Вашето дете, тъй като те могат да попречат Вашето дете да бъде правилно и сигурно закопчано с помощта на раменните колани и на колана между краката.
- НЕ оставяйте това детско столче за кола или други артикули без да са фиксирани и неподсигурени във Вашия автомобил, тъй като едно незакрепено детско столче за кола може при остър завой, внезапно спиране или злополуки да се преметне и по този начин да нарани пътници.
- НЕ монтирайте едно предназначено за поставяне обратно на посоката на движение детско столче за кола на една предна седалка с активен преден еърбег. Това може да доведе от тежки до смъртоносни наранявания. Допълнителни информации извлечете моля от наръчника на автомобила.
- НИКОГА не използвайте едно детско столче за кола втора употреба или изобщо детско столче за кола, чието минало не познавате, тъй като може да притежава структурни повреди, които да застрашават сигурността на Вашето дете.
- НИКОГА не използвайте въжета или други средства като заместител, за да закрепите детското столче за кола в автомобила или за да фиксирате дете в детското столче за кола.
- НЕ използвайте детското столче за кола без текстилните части.
- Текстилните части могат да се заменят само с препоръчани от производителя текстилни части. Текстилните части представляват една значителна съставка от обема на доставката на детското столче за кола.
- Поставяйте САМО препоръчани вътрешни възглавници в това детско столче за кола.
- Обърнете внимание на това, детското столче за кола да бъде така закрепено, че никоя от неговите части да не затруднява подвижните седалки или отварянето и затварянето на автомобилните врати.
- НЕ използвайте това детско столче за кола повече, ако е било забъркано в злополука, дори ако злополуката е била лека. Заменете го веднага, тъй като поради злополуката може да има невидими структурни повреди.

- Отстранете детското столче за кола и основата от автомобилната седалка, ако не се използват.
- Поискайте консултация от търговеца при въпроси, засягащи техническото обслужване, ремонта и подмяната на части.
- За да избегнете опасността от изпадане, фиксирайте Вашето дете винаги с предпазния колан, когато седи в детското столче за кола, дори и тогава, когато детското столче за кола не се намира в автомобила.
- Преди да транспортирате детското столче за кола ръчно, уверете се, че детето е закопчано с предпазния колан и дръжката е фиксирана правилно във вертикална позиция.
- За да предотвратите тежки или смъртоносни наранявания, НИКОГА не поставяйте детското столче за кола с дете в него на една повишена повърхност за сядане.
- Частите на детското столче за кола никога не трябва да се смазват.
- Фиксирайте винаги Вашето дете в детското столче за кола, дори и при кратки пътувания, защото при тези най-често се случват произшествия.
- НЕ използвайте това детско столче за кола по-дълго от 5 години след датата на покупката, тъй като неговите части могат качествено да се влошат с течение на времето или чрез слънчевото облъчване и при злополука евентуално да не функционират по предназначението си.
- Моля не подлагайте това детско столче за кола на слънчево облъчване, тъй като в противен случай може да стане прекалено горещо за кожата на Вашето дете. Докосвайте винаги детското столче за кола, преди да сложите Вашето дете да седне в него.
- Проверявайте редовно системата за закрепване Изофикс за замърсявания и я почиствайте при нужда. Надежността на системата може да се намали чрез проникване на нечистотия, прах, остатъци от хранителни продукти и т.н.
- Не поставяйте предмети в зоната на подпорния крак пред основата.
- Един съобразно изискванията монтаж на основата се гарантира само чрез използването на системата за закрепване Изофикс.
- След като поставите Вашето дете в детското столче за кола, трябва предпазните колани за Вашето дете да се поставят съобразно изискванията, и също така трябва да се гарантира, че предпазния колан е на възможно най-ниската позиция, за да може тазът да се придържа сигурно.
- Ако Вашето детско столче за кола има повреди въз основа на чужда намеса (напр. падане на земята от голяма височина и/или с висока скорост и т.н.), Ви препоръчваме да не използвате повече продукта и в интереса на сигурността да го замените с ново. Могат да възникнат дефекти в материалната структура – например фини едва забележими пукнатини -, които не са видими с просто око и въпреки това възпрепятстват значимо защитното действие на детското столче за кола в случай на злополука.

При неправилна употреба на продукта (вижте преди това описаните сценарии) ние като производител не сме задължени да заменим безплатно повредения продукт.

- При спешен случай или злополука е особено важно незабавно да се окаже първа помощ на Вашето дете и да се погрижат за него по медицински начин.

ИНФОРМАЦИЯ ЗА ПРОДУКТА

- Съответно на нормата ECE R129 детското столче за кола с основа е също така една универсална опорна система Изофикс за малки деца, ако се фиксира посредством системата за закрепване Изофикс.
- Това е една детска опорна система с размер „i“. Допуска се според нормата ECE R129 за приложение в автомобилни позиции, съвместими с размер „i“, както е посочено от производителя на автомобила в наръчника на Вашия автомобил. Моля обърнете се в случай на съмнение към производителя или търговеца на детското столче за кола.
- Това е опорна система Изофикс за малки деца с размер „i“ (размер за малки деца). Допуснатата е за серии за промяна според нормата ECE R129, но понастоящем не всички производители на автомобили споменават съвместимостта с размер „i“ в техните наръчници. Тази седалка и тази основа също така са допуснати за употреба в автомобили, съвместими със системата Изофикс. Моля вземете под внимание страницата в интернет на производителя на автомобила или попитайте Вашия търговец.
- Подхожда в автомобили с допуснати позиции според предписанията на Изофикс за размер „i“ (погледнете детайлите в наръчника на автомобила), според категорията на опорната система за малки деца и средствата за закрепване.

ПРЕДУПРЕЖДЕНИЕ ECE 44/04

- Този продукт е подходящ за деца с тегло от 0 до 13 кг / ръст от 40-85 см.
- Без основата е годен за употреба в посочените автомобили, които са снабдени с разрешения триточков предпазен колан според нормата ECE №16 или по други съпоставими стандарти.
- други сравними стандарти са оборудвани с триточков предпазен колан. Всички колани, предназначени за закрепване на обезопасяващата система към ПС трябва да са обтегнати както и придържащите детето колани да са поставени стегнато. Освен това коланите не бива да са усукани.
- Следете непременно надбедрените колани да са поставени колкото се може по-ниско с цел правилно придържане на таза.
- Сменете обезопасяващата система, ако е била значително повредена вследствие на катастрофа.

- **Внимание:** Опасно е по някакъв начин обезопасяващата система да бъде променяна и допълвана без разрешение на компетентното учреждение, както и да не бъдат съблюдавани точно посочените от производителя инструкции за монтаж на обезопасителни системи.
- Пазете седалката от директно слънчево лъчение.
- **Предупреждение:** Не оставяйте детето си без надзор в устройството за обезопасяване.
- Обезопасете добре части от багаж или други предмети, които в случай на сблъсък биха довели до наранявания.
- Не използвайте обезопасяващото столче без калъф.
- Калъфът на седалката е съставна част на обезопасяващото столче и не бива да се подменя произволно, а само с посочените от производителя калъфи.
- Твърдите елементи и частите от пластмаса не бива бъдат прилепени при монтажа.
- Коланите да се използват както е указано на чертежа.
- **ПРЕДУПРЕЖДЕНИЕ :** Продуктът не отговаря на изискванията на EN 12790 за бебешки кошници!
- Не използвайте този продукт като бебешка кошница.
- Употребявайте само оригинални резервни части, които се предлагат или препоръчват от производителя!

СЪХРАНЯВАНЕ И ПОДДРЪЖКА

- След като снемете дунапеновата част, съхранявайте я на недостъпно за деца място.
- Моля перете облицовката на седалката и вътрешната тапицерия със студена вода под 30° С. Не трябва да гладите текстилните части. Не трябва да избелвате или да давате текстилните части на химическо чистене.
- Не почиствайте детското столче за кола или основата с бензин или други органични разтворители.
По този начин може да повредите детското столче за кола.
- Не изтисквайте облицовката на седалката и вътрешната тапицерия. В противен случай могат да останат гънки по облицовката на седалката и вътрешната тапицерия.
- Моля закачете облицовката на седалката и вътрешната тапицерия за съхнене на сянка.
- Моля отстранете детското столче за кола и основата от автомобилната седалка, ако не се използват. Съхранявайте детското столче за кола на хладно, сухо място извън обсега на деца.

МК **ПРЕДУПРЕДУВАЊЕ ЕСЕ R129**

- Пред да го купите, осигурајте се дека овој систем за врзување на мали деца може соодветно да биде прицврстен во Вашето возило.
- НИТУ ЕДЕН систем за врзување на мали деца не може да гарантира комплетна заштита од повреди при незгода. Правилното користење на системот за врзување на мали деца сепак ќе ја намали опасноста од сериозни и смртоносни повреди кај Вашето дете.
- За употреба на овој систем за врзување на мали деца со системот за прицврстување Isofix согласно регулативата ЕСЕ R129, Вашето дете треба да ги исполнува следните услови: висина на детето 40 – 85 цм/тежина на детето ≤ 13 кг / возраст 18 месеци или помало.
- За употреба на овој модул за врзување на бебиња со појас од возилото, Вашето дете мора да ги исполнува следните услови: тежина на детето ≤ 13 кг/возраст на детето ≤ 18 месеци.
- Сите појаси од системот за врзување на мали деца мора да бидат цврсто затегнати и не смеат да бидат превиткани.
- Системот за врзување на мали деца да НЕ се инсталира без да внимава на упатствата содржани во ова упатство за употреба; во спротивно ќе го изложите Вашето дете на опасност од тешки одн. смртоносни повреди.
- НИКОГАШ не оставајте го Вашето дете да седи без надзор во овој систем за врзување на мали деца.
- Системот за врзување на мали деца НЕ смеете да го модифицирате или да го користите во комбинација до поединечни делови од други производители.
- НЕМОЈТЕ да го употребувате системот за врзување на мали деца, доколку истиот е оштетен или му недостигаат делови.
- НЕМОЈТЕ да му облекувате на Вашето дете дебела фатирана облека, бидејќи истата може да спречи Вашето дете да биде правилно и сигурно врзано со помош на рамените појаси и меѓуножниот појас.
- Системот за врзување на мали деца или некој друг артикл НЕ смеете да го оставите лабав или неосигуран во Вашето возило, бидејќи неприцврстениот системот за врзување на мали деца при евентуални остри кривини, неочекувано кочење или незгоди може да отскокне и при тоа да повреди некого од патниците.
- Системот за врзување на мали деца, подесен спротивно од правецот на возење, НЕМОЈТЕ да го монтирате на предно седиште со активно предно воздушно перниче.
Тоа може да доведе до тешки одн. смртоносни повреди. Понатамошни информации ќе најдете во прирачникот за возилото.
- НИКОГАШ немојте да користите половен систем за врзување на мали деца или систем за врзување на мали деца, чие што минато не Ви е познато, бидејќи

истиот може да покаже структурни оштетувања, кои што можат да ја загрозат безбедноста на Вашето дете.

- НИКОГАШ немојте да користите жици или други средства како замена, за да го прицврстите системот за врзување на мали деца во возилото или да го осигурате детето во системот за врзување на мали деца.
- НЕМОЈТЕ да го користите системот за врзување на мали деца без деловите од текстил (тапаџир на седиштето).
- Деловите од текстил смеат да бидат заменети само со делови од текстил препорачани од производителот. Деловите од текстил се значаен дел од опсегот на ефикасноста на системот за врзување на мали деца.
- Во овој систем за врзување на мали деца ставајте САМО препорачани внатрешни перничина.
- Внимавајте системот за врзување на мали деца да биде прицврстен на начин што ниту еден од неговите делови нема да ги попречува подвижните седишта или пак отворањето и затворањето на вратите од возилото.
- НЕМОЈТЕ повеќе да го употребувате овој систем за врзување на мали деца, доколку истиот бил дел од незгода, па дури и ако станува збор за лесна незгода. Веднаш заменете го, бидејќи како последица на незгодата можно е да настанале невидливи структурни штети.
- Тргнете ги системот за врзување на мали деца и неговата база (за детско седиште) од седиштето на возилото, ако повеќе не ги користите.
- Во врска со одржувањето, поправката и замената на делови, обратете се до Вашиот дилер.
- За да ја спречите опасноста од пад, обезбедувајте го Вашето дете постојано со сигурносен појас, кога тоа седи во системот за врзување на мали деца, па дури и тогаш, кога системот за врзување на мали деца не би требало да се наоѓа во возилото.
- Пред системот за врзување на мали деца да биде транспортиран рачно, осигурајте се дали Вашето дете е врзано со сигурносен појас и дали рачката во вертикална позиција е правилно заклучена.
- За да се избегнат тешки или смртоносни последици, системот за врзување на мали деца со детето во него НИКОГАШ не смеете да ги ставате на повисока седечка површина.
- Деловите на овој систем за врзување на мали деца не смеат да се подмачкуваат.
- Постојано обезбедувајте го детето во системот за врзување на мали деца, дури и при кратки возења, бидејќи при истите најчесто доаѓа до сообраќајни незгоди.
- НЕМОЈТЕ да го употребувате системот за врзување на мали деца подолго од 5 години од датумот на набавката, бидејќи неговите составни делови со текот на времето или поради сончево зрачење квалитативно се оштетуваат и при незгода можеби нема да функционираат согласно нивната цел.

- Немојте да го изложувате системот за врзување на мали деца на сончево зрачење, бидејќи во спротивно кожата на Вашето дете би можела премногу да се загрее. Постојано контролирајте го системот за врзување на мали деца, пред да го ставите Вашето дете во него.
- Проверувајте редовно дали системот за прицврстување Isofix е чист и чистете го по потреба. Сигурноста на системот може да се поремети со навлегување на нечистотија, прашина, остатоци од храна и сл.
- Немојте да поставувате предмети околу наслонот на Вашата базата.
- Соодветна инсталација на базата се гарантира само со употреба на системот за прицврстување Isofix.
- Откако ќе го седнете Вашето дете во системот за врзување на мали деца, мора соодветно да се постават сигурносните појаси за Вашето дете, и мора да се осигурате дека меѓуножниот појас е поставен што е можно подлабоко, за цврсто да ја држи карлицата.
- Доколку кај Вашето детско седиште биде предизвикана штета врз база на надворешно влијание (на пр. пад на земја од голема височина и/или со голема брзина итн.), Ви препорачуваме повеќе да не го користите производот и од безбедносни причини да го замените со друг. Може да настанат дефекти во структурата на материјалот – на пример ситни пукнатини, кои што не се видливи со голо око, но кои сепак може поприлично да го пореметат заштитното дејство на детското седиште во случај на незгода. При несоодветно користење на производот (види ги претходно наведените сценарија), ние како производители не сме обврзани бесплатно да го замениме оштетениот производ.
- При итен случај или незгода од голема важност е на Вашето дете веднаш да му биде пружена прва помош и соодветно медицински да се третира.

ИНФОРМАЦИЈА ЗА ПРОИЗВОДОТ

- Согласно регулативата ECE R129, системот за врзување на мали деца со база претставува истовремено и универзален систем за врзување Isofix за мали деца, кога е прицврстен со помош на систем за прицврстување Isofix.
- Ова е систем за врзување на деца во „i-величина“. Согласно ECE регулативата R129 истиот е наменет за користење во „i-величина“- компатибилни позиции на возилото, како што е наведено од страна на производителот во прирачникот за Вашето возило. Во случај на недоумици, Ве молиме да се обратите до производителот или до дилерот на системот за врзување на мали деца.
- Ова е систем за врзување Isofix за мали деца во „i-величина“ (величина за мали деца). Наменет е за серијата измени на регулативата ECE R129, при што моментално не сите производители на возила во своите прирачници наведуваат „i-величина“-компатибилност.

Ова седиште и неговата база може да се употребуваат во Isofix компатибилни возила. Ве молиме да се информирате на веб-страницата на производителот на возилото или да го прашате Вашиот дилер.

- Седиштето е соодветно за возила со дозволени позиции согласно „i-величина“-Isofix-норми (деталите ќе ги најдете во прирачникот), во зависност од категоријата на системот за врзување на мали деца и од средствата за прицврстување.

ПРЕДУПРЕДУВАЊЕ ЕСЕ 44/04

- Овој производ е погоден за деца со тежина од 0 до 13 кг / висина помеѓу 40-85 цм.
- Без базата може да се користи само во наведените возила, кои што во согласност со ЕСЕ регулативата бр.16 или со други соодветни стандарди се опремени со сигурносен појас со три точки.
- Сите ремени, кои што се наменети за прицврстување на седиштето за возилото мора да бидат затегнати а ремените со кои што детето ќе се држи да бидат поставени притегнато.
Покрај тоа ремените не смеат да бидат превртени.
- Обавезно внимавајте на тоа, ремените поставени кај карлицата да бидат поставени што е возможно пониско, за да се овозможи добра заштита и добро држење на карлицата.
- Доколку направата за прицврстување на седиштето за возилото од некоја сообраќајна или друга незгода била оптоварена, веднаш заменете ја.
- **ПРЕДУПРЕДУВАЊЕ:** Опасно е направата за прицврстување на седиштето за седиштето на било кој начин без согласност од надлежната служба да се изменува, надополнува или пак да не се следат прецизно од производителот наведените упатствија за монтирање на направата за прицврстување на седиштето за возилото.
- Заштитете го седиштето од директно сончево зрачење.
- **ПРЕДУПРЕДУВАЊЕ:** Не го оставајте детето да седи без надзор во Вашата направа за прицврстување во возилото.
- Делови од багажот или други предмети треба да бидат добро обезбедени, за во случај на несреќа да се спречи нивно летање низ возилото и повреда на патниците.
- Детското седиште за во возилото да не се користи без навлака за седиште.
- Навлаката на седиштето е интегрален дел на направата за прицврстување во возилото и не смее да се замени за некаква друга навлака освен за таква, која што е наведена од производителот.
- Крути делови и делови од пластика при вградувањето не смеат да бидат приклучени.
- Ременот да се употребува само на начин прикажан на цртежот.

- ПРЕДУПРЕДУВАЊЕ: Овој производ не одговара на барањата на EN 12790 за детски седишта за лежење!
- Не го употребувајте овој производ како детско седиште за лежење.
- Употребувајте исклучително само оригинални резервни делови што ги нуди производителот или што се препорачани од него!

НЕГА И ОДРЖУВАЊЕ

- Откако ќе го употребите делот од пенест материјал, извадете го и ставете на место надвор од дофат на деца.
- Обвивката на седиштето и внатрешниот тапацир треба да се перат со ладна вода под 30° С. Деловите од текстил не смеат да се пеглаат. Деловите од текстил не смеат да се избелуваат или да се даваат на хемиско чистење.
- Системот за врзување на мали деца или неговата база не смеат да се чистат со бензин или со други органски средства за растворање. Системот за врзување на мали деца притоа може да биде оштетен.
- Обвивката на седиштето и внатрешниот тапацир не смеат да се цедат пред да се стават да се сушат. Во спротивно, на обвивката на седиштето и внатрешниот тапацир може да останат фалти.
- Ве молиме обвивката на седиштето и внатрешниот тапацир да ги ставите ги да се сушат во сенка.
- Ве молиме тргнете ги системот за врзување на мали деца и неговата база од седиштето на возилото, ако не ги употребувате. Системот за врзување на мали деца чувајте го на ладно, суво место вон дофат на деца.

UA ПОПЕРЕДЖЕННЯ ЕСЕ R129

- Переконајтеся, будь ласка, перед покупкою в тому, щоб цей утримувальний пристрій для маленьких дітей міг належним чином закріплюватися у Вашому транспортному засобі.
- ЖОДНИЙ утримувальний пристрій для маленьких дітей не може забезпечити абсолютного захисту від одержання травм у випадку аварії. Проте ж, правильне використання цього дитячого утримувального пристрою знижує ризик отримання серйозних або смертельних травм Вашої дитини.
- Для використання цього утримувального пристрою для маленьких дітей з кріпленням Isofix відповідно до Правил ЕСЕ R129 Ваша дитина повинна виконувати наступні передумови: ріст дитини 40 - 85 см / вага дитини ≤ 13 кг / вік прибл. 18 місяців або молодше.
- Для використання цього модуля автокрісла для новонароджених з ременем безпеки Ваша дитина повинна виконувати наступні передумови: вага дитини ≤ 13 кг / вік дитини ≤ 18 місяців.

- Всі ремені утримувального пристрою для маленьких дітей повинні бути міцно затягнутими і не повинні бути скрученими.
- Встановлюйте цей утримувальний пристрій для маленьких дітей ТІЛЬКИ з дотриманням зазначених в цьому керівництві вказівок; в іншому випадку Ви можете піддати свою дитину ризику отримання важких аж до смертельних травм.
- НІКОЛИ не залишайте свою дитину без нагляду в цьому дитячому утримувальному пристрої.
- ЗАБОРОНЯЄТЬСЯ модифікувати цей дитячий утримувальний пристрій або використовувати його в поєднанні з окремими компонентами від інших виробників.
- НЕ використовуйте цей дитячий утримувальний пристрій, якщо він пошкоджений або якщо в ньому відсутні якісь деталі.
- НЕ одягайте свою дитину в товстий одяг з набиванням, так як це може перешкодити правильно і безпечно пристебнути її за допомогою плечових ременів і за допомогою ремня, що знаходиться в області промежини між ногами.
- ЗАБОРОНЯЄТЬСЯ залишати цей дитячий утримувальний пристрій або інші предмети вільними або незафіксованими в своєму автомобілі, так як при різких поворотах, раптовому гальмуванні або під час аварій незакріплений утримувальний пристрій може кидатися / рухатися по салону і травмувати при цьому пасажирів.
- НЕ встановлюйте дитячий утримувальний пристрій для використання проти напрямку руху на передньому сидінні з активною фронтальною повітряною подушкою. Це може привести до серйозних або смертельних пошкоджень. Додаткову інформацію можна знайти в керівництві по експлуатації автомобіля.
- НІКОЛИ не користуйтеся дитячим утримувальним пристроєм, якщо він був уже в використанні, або дитячим утримувальним пристроєм, про минуле якого Ви нічого не знаєте, оскільки в ньому можуть бути структурні пошкодження, які можуть поставити під загрозу безпеку Вашої дитини.
- НІКОЛИ не використовуйте канати або інші замітники для кріплення дитячого утримувального пристрою в транспортному засобі або для того, щоб убезпечити дитину в дитячому утримувальному пристрої.
- НЕ використовуйте цей дитячий утримувальний пристрій без текстильних частин.
- Текстильні частини потрібно заміняти тільки рекомендованими виробником текстильними частинами. Текстильні частини є невід'ємною частиною обсягу гарантованого навантаження дитячого утримувального пристрою.
- Кладіть ТІЛЬКИ рекомендовані внутрішні подушки в цей дитячий утримувальний пристрій.
- Слідкуйте за тим, щоб дитячий утримувальний пристрій був закріплений так, щоб жодна з його частин не перешкоджала ковзанню пересувних сидінь або відкриванню і закриванню дверей автомобіля.

- НЕ користуйтеся цим дитячим утримувальним пристроєм, якщо він був залучений в нещасний випадок, навіть і в тому випадку, якщо це була незначна аварія. негайно замініть його, оскільки через аварію в ньому можуть виникнути невидимі структурні пошкодження.
- Зніміть цей дитячий утримувальний пристрій і його основу з сидіння автомобіля, якщо вони вже не будуть використовуватися.
- З приводу обслуговування, ремонту та заміни частин проконсультуйтеся у Вашого продавця.
- Щоб уникнути ризику випадання, слід завжди забезпечувати дитину ременем безпеки, якщо вона сидить в дитячому утримувальному пристрої, навіть і в тому випадку, якщо цей утримувальний пристрій не знаходиться в автомобілі.
- Перед ручним транспортуванням дитячого утримувального пристрою слід переконатися в тому, щоб дитина була пристебнута ременем безпеки і щоб рукоятка була правильно зафіксована у вертикальному положенні.
- Щоб уникнути серйозних аж до смертельних травм, НІКОЛИ не ставте дитячий утримувальний пристрій з перебуваючою в ньому дитиною на підвищену поверхню сидіння.
- Частини цього дитячого утримувального пристрою ніколи не змащувати.
- Завжди забезпечуйте свою дитину в дитячому утримувального пристрої, навіть і при коротких поїздках, оскільки більшість нещасних випадків відбувається саме при них.
- НЕ користуйтеся цим дитячим утримувальним пристроєм більше 5 років з моменту покупки, так як з часом або через вплив сонця якість його компонентів може погіршуватися і можливо, що в разі аварії їх цілеспрямована функція не буде відповідати нормі.
- Прохання не піддавати цей дитячий утримувальний пристрій впливу сонячних променів, оскільки його поверхня може стати надмірно гарячою для шкіри Вашої дитини. Завжди торкайтеся дитячого утримувального пристрою з метою перевірки температури нагрівання перед тим, як класти в нього дитину.
- Регулярно перевіряйте кріплення Isofix на наявність забруднень і при необхідності очищайте його. Через проникнення бруду, пилу, залишків їжі і т. д. надійність пристрою може бути порушена.
- Не розміщуйте жодних предметів в області стійки в передній частині основи.
- Правильна установка основи гарантується тільки при використанні кріпильних елементів Isofix.
- Після розміщення дитини в цьому дитячому утримувальному пристрої слід належним чином накласти ремень безпеки, а також необхідно забезпечити, щоб ремінь, котрий знаходиться в області промежини, був накладений якнайнижче для забезпечення надійного утримання таза.

- Якщо Ваше дитяче сидіння пошкоджено під впливом зовнішніх факторів (наприклад, через падіння на підлогу з великої висоти і / або з високою швидкістю і т. д.), ми рекомендуємо Вам більше не користуватися продуктом і замінити його на новий з міркувань безпеки. При цьому можуть виникнути дефекти в структурі матеріалу - наприклад, дуже тонкі мікротріщини, які не видно неозброєним оком і які можуть мати значний вплив на захисний ефект дитячого сидіння у випадку аварії. У разі неправильного використання продукту (див. згадані вище сценарії) ми, як виробник, не зобов'язані безкоштовно замінювати пошкоджений продукт.
- У випадку надзвичайної ситуації або аварії особливо важливо, щоб Вашій дитині було негайно надано першу допомогу і щоб вона отримала медичне обслуговування.

ІНФОРМАЦІЯ ПРО ПРОДУКТ

- Відповідно до Правил ЕСЕ R129 дитячий утримувальний пристрій також є універсальним утримувальним пристроєм Isofix для маленьких дітей, якщо забезпечення відбувається за допомогою кріплень Isofix.
- Це дитячий утримувальний пристрій "i-Size". У відповідності до Правил ЕСЕ R129 він допускається для використання в автомобілях, що мають положення, сумісні з положенням "i-Size" -, як це вказано виробником Вашого автомобіля в інструкції з експлуатації Вашого автомобіля.
У разі сумнівів просимо звертатися до виробника або продавця дитячого утримувального пристрою.
- Це дитячий утримувальний пристрій Isofix з положенням "i-Size" (розмір для маленьких дітей). Він допускається для змінених серій відповідно до Правил ЕСЕ R129, хоча в даний час ще не всі автомобільні виробники забезпечують сумісність з "i-Size" в своїх інструкціях з експлуатації. Це сидіння і ця основа допускаються до використання в автомобілях, що мають сумісність з кріпленням Isofix.
Прохання ознайомитися з Website автомобільного виробника або звернутися до свого продавця.
- Він підходить для автомобілів, для яких допускаються положення у відповідності зі специфікаціями "i-Size" -Isofix (подробіці дивись автомобільне керівництво з експлуатації), в залежності від категорії дитячого утримувального пристрою і засобів кріплення.

ПОПЕРЕДЖЕННЯ ЕСЕ 44/04

- Цей продукт підходить для дітей вагою від 0 до 13 кг / ростом 40-85 см.
- Без основи годиться лише для використання в зазначених транспортних засобах, оснащених триточковим ременем безпеки відповідно до Правил ЕСЕ № 16 або відповідно до інших дозволених порівнянних стандартів.

- Усі ремні, які передбачені в автомобілі для системи утримання спинки сидіння, повинні бути натягнутими, а ремні, якими утримується дитина, мають бути тісно накладеними.
Окрім того ремні не повинні бути перекрученими.
- Обов'язково слідкуйте за тим, щоб ремні, які накладаються на стегна, були накладені якомога нижче, для того щоб таз був правильно утриманим.
- Замініть систему утримання спинки сидіння, якщо вона в разі дорожньо-транспортного випадку була сильно порушена або перевантажена.
- Попередження: Дуже небезпечним можуть бути будь-які зміни або додатки до конструкції системи утримання спинки сидіння, які проводяться без дозволу відповідної служби, а також те, якщо Ви не будете точно слідкувати керівництву виготовлювача по монтуванню системи утримання спинки сидіння.
- Не давайте прямому сонячному випромінюванню попадати на сидіння – оберігайте його.
- Попередження: Не залишайте Вашу дитину без догляду в цьому сидінні для автомобіля.
- Потурбуйте про те, щоб речі багажу та інші предмети в автомобілі були надійно закріплені, бо вони в разі дорожньо-транспортного випадку можуть привести до тілесних ушкоджень.
- Не користуйтеся дитячим сидінням для автомобіля без його чохла.
- Чохол для сидіння є інтегрованою частиною всієї системи і не може бути заміненим будь-яким іншим, а тільки таким, який вказано виготовлювачем.
- Жорсткі і пластмасові деталі не повинні затискуватися під час монтажу.
- Обов'язково протягуйте ремінь, як показано на малюнку.
- **ПОПЕРЕДЖЕННЯ:** Цей продукт не відповідає вимогам EN 12790 для дитячих сидінь з відкидною спинкою!
- Не використовуйте цей продукт в якості дитячого сидіння з відкидною спинкою.
- Використовуйте винятковим чином лише оригінальні запасні частини, пропоновані або рекомендовані виробником!

ДОГЛЯД ТА ТЕХНІЧНЕ ОБСЛУГОВУВАННЯ

- Після видалення пінопласту з вставної частини зберігайте його в недоступному для дітей місці.
- Прохання прати чохол сидіння і внутрішню прокладку холодною водою нижче 30 ° С. Прасувати текстильні частини не дозволяється. Також текстильні частини не дозволяється відбілювати або здавати в хімчистку.
- Не чистіть дитячий утримувальний пристрій або його основу бензином або іншими органічними розчинниками. Цим дитячий утримувальний пристрій може бути пошкоджений.

- Не викручуйте чохол сидіння і внутрішню прокладку при висушуванні. В іншому випадку в чохлі сидіння і у внутрішній прокладці можуть утворитися складки.
- Прохання вішати чохол сидіння і внутрішню прокладку для висушування в тіні.
- При невикористанні прохання видалити дитячий утримувальний пристрій і його основу з сидіння автомобіля. Зберігайте дитячий утримувальний пристрій в прохолодному, сухому і недоступному для дітей місці.

GEO გაფრთხილება : ECE R 129

- მანქანაში ჩასასმელი ბავშვის უსაფრთხოების სისტემის შექმნამდე, გადაამოწმეთ შესაძლებელია თუ არა ბავშვის ჩასაჯდომი სკამის თქვენი ავტომანქანაში სათანადოდ დამონტაჟება.
- მანქანაში ჩასასმელი ბავშვის უსაფრთხოების სისტემა, ავარიული შემთხვევის დროს არ იძლევა ბავშვის დაზიანებისგან სრული დაცვის გარანტიას. თუმცა, ბავშვის ჩასასმელი უსაფრთხოების სისტემის სათანადოდ გამოყენება, შეამცირობს თქვენი შვილის სერიოზულ დაზიანების ან მის სასიცოცხლო საფრთხეს.
- isofix-ით დასამაგრებელი, ბავშვის ჩასასმელი უსაფრთხოების სისტემის ECE R 129 ნორმის შესაბამისად გამოყენების შემთხვევაში, ბავშვი უნდა აკმაყოფილებდეს შემდეგ მონაცემებს: ბავშვის სიგრძე მინიმუმ 40 სმ. და მაქსიმუმ 85 სმ -ს არ უნდა აღემატებოდეს, წონა 13 კგ-მს, წლოვანება-18 თვეს.
- ბავშვის ჩასასმელი კალათის ავტომანქანის ღვედით დამაგრების შემთხვევაში, ბავშვი უნდა იწონიდეს 13 კგ-მდე და უნდა იყოს 18 თვემდე ასაკის.
- ბავშვის ჩასასმელი უსაფრთხოების სისტემის ყველა ღვედი სწორ პოზიციაში უნდა იყოს დამაგრებული და გადატრიალების საშუალება არ უნდა ჰქონდეს.
- არ გამოიყენოთ და არ დამონტაჟოთ ბავშვის ჩასასმელი უსაფრთხოების სისტემა ინსტრუქციის გარეშე, წინააღმდეგ შემთხვევაში შესაძლებელია თქვენი შვილი სასიცოცხლო საფრთხის წინაშე აღმოჩნდეს.
- უყურადღებოდ არ დატოვოთ ბავშვი, პატარა ბავშვის ჩასასმელ უსაფრთხოების სისტემაში.
- ნუ ეცდებით ბავშვის ჩასასმელი უსაფრთხოების სისტემის გადაკეთებას და ნუ გამოიყენებთ სხვა მწარმოებლის მიერ დამზადებულ დეტალებს.
- ნუ გამოიყენებთ ბავშვის ჩასასმელი უსაფრთხოების სისტემას თუ ის დაზიანებულია ან დეტალები აკლია.
- ნუ ჩააცმევთ ბავშვს სქელ ტანსაცმელს, რადგანაც ამან შეიძლება ხელი შეუშალოს თქვენი შვილის მხრებზე და ფეხებზე წესისამებრ ღვედის შეკვრას.
- ნუ დატოვებთ ბავშვის ჩასასმელ უსაფრთხოების სისტემას მანქანაში ჩაუმაგრებლად, ვინაიდან ძლიერ მოსახვევებში, უცაბედი დამუხრუჭებისას ან ავარიული შემთხვევის დროს, შესაძლოა მანქანაში მჯდომ სხვა პირებს მოხვდეს და დააზიანოს.

ნუ დატოვებთ მანქანაში ბავშვის ჩასასმელი უსაფრთხოების სისტემას თუ მას ხმაურბაში არ იყენებთ. არ დატოვოთ უყურადღებოდ თქვენი ბავშვი ჩასაჯდომ უსაფრთხოების სისტემაში.

- როცა ბავშვის ჩასასმელი უსაფრთხოების სისტემა, ავტომანქანის მოძრაობის საპირისპირო მიმართულებით მძღოლის გვერდით სავარძელშია განთავსებული, მაშინ ავარიული შემთხვევისას დამცავი ბალიშები გააქტივირებული არ უნდა იქნეს. ვინაიდან არსებობს მძიმედ დაშავების და სიცოცხლის საფრთხის საშიშროება. დაწვრილებითი ინფორმაციისთვის გაეცნეთ ავტომობილის ინსტრუქციას.
- არ გამოიყენოთ მეორადი ბავშვის ჩასასმელი უსაფრთხოების სისტემა, რადგანაც შესაძლებელია მას სტრუქტურული ხარვეზი ჰქონდეს, რაც თქვენს შვილს საფრთხეს შეუქმნის.
- პატარა ბავშვის ჩასასმელი უსაფრთხოების სისტემის მანქანაში ჩასამაგრებლად არ გამოიყენოთ თოკი ან სხვა რამე ნივთი.
- ნუ გამოიყენებთ ბავშვის ჩასასმელ უსაფრთხოების სისტემას მომყოლი ბალიშის ჩასაფენის გარეშე.
- ბავშვის ჩასასმელი უსაფრთხოების სისტემის მომყოლი ბალიშის ჩასაფენი მხოლოდ მწარმოებლის მიერ რეკომენდირებულით უნდა ჩანაცვლდეს.
- გამოიყენეთ მხოლოდ რეკომენდირებული ქსოვილის ბალიშის ჩასაფენი ბავშვის ჩასასმელისთვის.
- ბავშვის ჩასასმელი უსაფრთხოების სისტემა დაამონტაჟეთ ისე, რომ ხელი არ შეეშალოს სავარძლის გადაადგილებას, არ შეფერხდეს ავტომანქანის კარების გაღება და დაკეტვა.
- ავარიული შემთხვევის შემდეგ ნუ გამოიყენებთ ბავშვის ჩასასმელ უსაფრთხოების სისტემას, არამედ ჩანაცვლეთ ის ახლით, რადგან ავარიული შემთხვევის შემდეგ შესაძლოა მას შეუზღვეველი სტრუქტურული დაზიანება ჰქონდეს.
- თუ ბავშვის ჩასასმელ უსაფრთხოების სისტემას და ჩასაჯდომის დასამაგრებელ ბაზას რეგულარულად არ იყენებთ ნუ დატოვებთ მანქანაში.
- კითხვებით- მოვლის, შეკეთების და ნაწილების გამოცვლის თაობაზე მიმართეთ დილერს.
- ბავშვის ჩასასმელი უსაფრთხოების სისტემის დასადგმელ ბაზაზე ნუ განათავსებთ ნივთებს.
- გადმოვარდნის საფრთხის თავიდან ასაცილებლად, ჩაკარით ბავშვი კალათაში უსაფრთხოების ღვედით, მაშინაც კი, როცა ბავშვის ჩასასმელი უსაფრთხოების სისტემა მანქანის გარეთ იმყოფება.
- სანამ ბავშვის ჩასასმელ უსაფრთხოების კალათას ხელში აიყვანთ, გადაამოწმეთ, არის თუ არა ბავშვი უსაფრთხოების ღვედით ჩაკრული და ხელისმოსაკიდი ვერტიკალურ პოზიციაში დაფიქსირებული.

- მძიმედ დაზავების და საფრთხის თავიდან ასარიდებლად, ნუ შემოდგამთ ბავშვის ჩასასმელ კალათას ამაღლებულ სავარძელზე, თუ მასში ბავშვია განთავსებული.
- ბავშვის ჩასასმელ უსაფრთხოების სისტემის ნაწილებზე არ შეიძლება გასაპოხნი ზეთის გამოყენება.
- ბავშვის ჩასასმელი უსაფრთხოების სისტემაში ჩაკარით ბავშვი მანქანით მოკლე მანძილზე გადაადგილების დროსაც, ვინაიდან ნშირია ავარიული შემთხვევები.
- ნუ გამოიყენებთ ბავშვის ჩასასმელ უსაფრთხოების სისტემას ყიდვიდან 5 წელზე მეტ ხანს. ვინაიდან გარკვეული დროის მანძილზე, მზის სხივების ზემოქმედების შემდეგ, პროდუქტის კვალიტეტი ფუჭდება და იმ ფუნქციას ვერ ასრულებს, რაც ავარიულ შემთხვევაში უსაფრთხოების დასაცავად აუცილებელია.
- ნუ დადებთ ბავშვის ჩასასმელ უსაფრთხოების სისტემას მზეზე. შეეხეთ ხელით ჩასასმელს, სანამ ბავშვს მოთავსებთ შიგნით, რადგან გახურებული ჩასაჯდომი საზიანოა ბავშვის კანისთვის.
- რეგულარულად შეამოწმეთ და დაიცავით ჭუჭყისაგან და მტვრისაგან isofix-ით -დასამაგრებელი. სისტემის გამართულობაზე შეიძლება ზეგავლენა იქონიოს როგორც ჭუჭყის, მტვრის ასევე საკვების ნარჩენების შემცველობამ. ბავშვის ჩასასმელი უსაფრთხოების სისტემის დასადგმელი ბაზის სათანადო ინსტალაცია დაშვებულია isofix-ის გამოყენებით.
- ბავშვს ჩასასმელ სისტემაში მოთავსების შემდეგ, ისე უნდა შეუკრათ ღვედი, რომ ბავშვის მენჯი სათანადოდ დაცულ იქნას.
- თუ ბავშვის ჩასასმელს დაზიანება ეტყობა, (მაგ: სიმალიდან გადმოვარდნის გამო), მაშინ გირჩევთ არ გამოიყენოთ პროდუქტი და ჩაანაცვლოთ ახლით. რადგანაც შეიძლება ხარვეზები გაუჩნდეს პროდუქტს, რომელსაც ერთი შეხედვით ვერ ვამჩნევთ, მაგრამ ავარიულ შემთხვევაში უსაფრთხოების დაცვისთვის დიდ როლს თამაშობს. პროდუქტის მწარმოებელი არ იღებს პასუხისმგებლობას, პროდუქტის არასათანადოდ გამოყენების შედეგად გამოწვეულ დაზიანებებზე. ის არ თვლის თავს მოვალედ, დაზიანებული პროდუქტი უფასოდ ახალით ჩაანაცვლოს.
- საგანგებო ან უბედური შემთხვევის დროს, მნიშვნელოვანია თქვენმა ბავშვმა მიიღოს პირველადი სასწრაფო სამედიცინო დახმარება.

ინფორმაცია პროდუქციაზე

- ECE R 129 ნორმის შესაბამისად ბავშვის ჩასაჯდომი სისტემა და დასადგამი ბაზა განეკუთვნებიან isofix-იან ბავშვის ჩასასმელ უსაფრთხოების სისტემას.
- ეს პროდუქტი განეკუთვნება i-Size ბავშვის ჩასასმელი უსაფრთხოების სისტემას, რომელიც ECE R 129 ნორმის შესაბამისად i-Size მოწყობილობის მქონე ავტომანქანებისთვისაა დაშვებული, რაც ავტომანქანის ინსტრუქციაშია

მითითებული ან ზუსტი ინფორმაციისათვის მიმართეთ ბავშვის ჩასასმელი მწარმოებელ ფირმას ან დილერს.

- ჩასაჯდომი სკამი და ჩასაჯდომის სკამის დასადგმელი ბაზა დაშვებულია isofix-ით კომპატიბელურ ავტომანქანისათვის, ამიტომ გაეცანით ავტომობილის მწარმოებლის ვებგვერდს ან ჰკითხეთ თქვენს დილერს.

გაფრთხილება : ECE 44/04

- ეს პროდუქტი განკუთვნილია 13 კგ-მდე წონის, მინიმუმ 40 სმ სიგრძის და მაქსიმუმ 85 სმ სიგრძის ბავშვებისთვის.
- ჩასაჯდომის, დასამაგრებელი ბაზის გარეშე გამოყენება შესაძლებელია ავტომანქანაში, თუ ის ECE - 16 ნორმას ან 3 პუნქტიანი ღვედის სტანდარტებს შეესაბამება.
- ყველა ღვედი, რომელიც ბავშვის ჩასასმელ უსაფრთხოების სისტემაზეა დამონტაჟებული, სწორად უნდა იყოს გადაჭიმული. აგრეთვე ღვედი, რომლითაც ბავშვია დამაგრებული უნდა გადაიჭიმოს და არ უნდა იყოს გადაგრეხილი.
- მიაქციეთ ყურადღება: იმისთვის რომ მენჯი სწორად იქნეს დაფიქსირებული, მენჯზე გადასადები ღვედი, შეძლებისდაგვარად დაბლა უნდა იყოს განთავსებული.
- დაუყონებლივ გამოცვალეთ ბავშვის ჩასასმელი უსაფრთხოების სისტემა, თუ ის ავარიული შემთხვევის შედეგად დაზიანდა.
- გაფრთხილება: ბავშვის ჩასასმელი უსაფრთხოების სისტემის გადაკეთება, ან ნაწილების ჩანაცვლება სათანადო ორგანოების ნებართვის გარეშე და მწარმოებლის მიერ რეკომენდირებული ინსტრუქციის გაუთვალისწინებლად, დაუშვებელია.
- მოარიდეთ ბავშვის ჩასაჯდომი მზის სხივებს.
- გაფრთხილება: არ დატოვოთ თქვენი ბავშვი უყურადღებოდ ბავშვის ჩასასმელ უსაფრთხოების სისტემაში.
- მანქანაში კარგად განათავსეთ ბარგი და სხვა ნივთები, ავარიულ შემთხვევაში პიროვნებების დაშავების თავიდან ასაცილებლად.
- არ გამოიყენოთ ბავშვის ჩასასმელი უსაფრთხოების სისტემა სავარძლის საფარის გარეშე.
- სავარძლის საფარი ბავშვის ჩასასმელი უსაფრთხოების სისტემის ნაწილია და მისი ჩანაცვლება მხოლოდ მწარმოებლის მიერ გამოშვებული სავარძლის საფარითაა დაშვებული.
- მყარი და პლასტიკის ნაწილები სწორად უნდა დაფიქსირდეს და მონტაჟის დროს არ უნდა გაიჭედოს.
- ღვედი მოცემული ნაზის მიხედვით გამოიყენეთ.

- გაფრთხილება: ეს პროდუქტი არ შეესაბამება EN 12790 ბავშვის ჩასაწოლ სავარძელს.
- არ გამოიყენოთ პროდუქტი როგორც ბავშვის ჩასაწოლი სავარძელი.
- გამოიყენეთ მხოლოდ ორიგინალი ან მწარმოებლისგან რეკომენდირებული ნაწილები

მოვლა და ტექნიკური გადამოწმება

- გარეცხეთ ჩასაჯდომის გადასაკრავი და ღრუბლიანი შიგთავსი 30 გრადუსზე ცივი წყლით. ქსოვილი არ დააუთაოთ, არ გაათეთროთ და არ მისცეთ ქიმიურ წმენდაში.
- არ გაასუფთაოთ ბავშვის ჩასასმელი უსაფრთხოების სისტემა გაუზავებელი ხსნარით, ბენზინით ან სხვა სითხეებით. წინააღმდეგ შემთხვევაში შეიძლება ბავშვის ჩასასმელი უსაფრთხოების სისტემის დაზიანება.
- არ გაწუროთ ჩასაჯდომი სკამის გადასაკრავი ქსოვილი და მისი შიგთავსი, შესაძლოა ქსოვილი დაიჭმოჭვნოს.
- ჩასაჯდომი სკამის გადასაკრავი ქსოვილი გასაშრობად ჩრდილში დაკიდეთ.
- ნუ დატოვებთ ბავშვის ჩასასმელი უსაფრთხოების სისტემას და დასადგმელ ბაზას მანქანაში, თუ ის ნმარებაში არ არის. შეინახეთ ბავშვის ჩასასმელი უსაფრთხოების სისტემა მშრალ და ბავშვებისათვის მიუწვდომელ ადგილას.

RO AVERTISMENT CONFORM REGULAMENTULUI CEE R129

- Vă rugăm să vă asigurați înainte de cumpărare că acest sistem de siguranță pentru copii mici poate fi fixat corespunzător în autovehiculul dvs.
- NICI UN sistem de siguranță pentru copii mici nu poate garanta protejarea completă de vătămări în caz de accident. Totuși folosirea regulamentară a acestui sistem de siguranță pentru copii reduce riscul vătămarilor grave sau mortale ale copilului dvs.
- Pentru folosirea acestui sistem de siguranță pentru copii mici cu dispozitiv de prindere Isofix, potrivit Regulamentului CEE R129 copilul dvs. trebuie să îndeplinească următoarele condiții: înălțimea copilului 40 – 85 cm/greutatea copilului ≤ 13 kg/cca. 18 luni sau mai mic.
- Pentru folosirea acestui modul de scoică auto pentru sugari cu centură pentru autovehicul, copilul dvs. trebuie să îndeplinească următoarele condiții: greutatea copilului ≤ 13 kg/vârsta copilului ≤ 18 luni.
- Toate curelele sistemului de siguranță pentru copii mici trebuie să fie bine strânse și nu au voie să fie răsucite.
- NU montați acest sistem de siguranță pentru copii mici fără consultarea indicațiilor din aceste instrucțiuni; în caz contrar ați putea să vă expuneți copilul riscului de a suferi vătămări grave sau chiar mortale.
- Nu vă lăsați NICIODATĂ copilul să stea nesupravegheat în acest sistem de siguranță pentru copii mici.

- NU aveți voie să modificați acest sistem de siguranță pentru copiii mici sau să îl folosiți în combinație cu piese singulare provenite de la alți producători.
- NU folosiți acest sistem de siguranță pentru copii dacă este deteriorat sau lipsesc componente.
- NU vă îmbrăcați copilul cu haine cu căptușeală groasă, deoarece aceasta ar putea împiedica ca copilul dvs. să fie fixat între coapse corect și în condiții de siguranță cu ajutorul curelelor diagonale și al curelei pentru coapse.
- NU aveți voie să lăsați desfăcut sau nefixat în mașina dvs. acest sistem de siguranță pentru copiii mici sau alte articole, deoarece la curbe strânse, în caz de frânare bruscă sau de accidente un sistem de siguranță pentru copii care nu este fixat poate fi azvârlit, putând astfel să rănească pasagerii.
- NU puneți un sistem de siguranță pentru copii mici conceput pentru plasare cu spatele la direcția de deplasare pe un scaun din față la care airbag-ul frontal este activ. Aceasta ar putea duce la vătămări grave sau chiar mortale. Informații suplimentare găsiți în manualul autovehiculului.
- Nu folosiți NICIODATĂ un sistem de siguranță pentru copii mici second hand sau al cărui trecut nu îl cunoașteți, deoarece acesta ar putea prezenta deteriorări structurale, care pun în pericol siguranța copilului dvs.
- Nu folosiți NICIODATĂ frângerii sau alte mijloace ca înlocuitori pentru a prinde în vehiculul dvs. un sistem de siguranță pentru copii mici sau pentru a asigura un copil într-un sistem de siguranță pentru copii mici.
- NU folosiți acest sistem de siguranță pentru copii mici fără componentele textile.
- Componentele textile pot fi înlocuite doar cu componente textile recomandate de către producător. Componentele textile sunt o parte integrantă esențială a capacității de performanță a sistemului de siguranță pentru copii mici.
- Puneți în acest sistem de siguranță pentru copii mici DOAR peme interioare recomandate.
- Fiți atent ca sistemul de siguranță pentru copii mici să fie fixat astfel încât niciunul din componentele sale să nu împiedice scaunele reglabile sau deschiderea și închiderea ușilor vehiculului.
- NU mai folosiți acest sistem de siguranță pentru copii mici dacă a fost implicat într-un accident, chiar dacă a fost vorba doar de un accident ușor. Schimbați-l imediat, deoarece din cauza accidentului ar putea prezenta deteriorări structurale.
- Luați acest sistem de siguranță pentru copii mici și baza acestuia de pe scaunul vehiculului, dacă acestea nu sunt folosite.
- Cereți sfat de la comerciantul dvs. în privința întreținerii, reparației sau schimbului de componente.
- Pentru a evita riscul ca copilul dvs. să cadă din sistemul de siguranță, asigurați-l în permanență cu centura de siguranță, dacă acesta stă în sistemul de siguranță pentru copii mici, chiar și atunci când acest sistem de siguranță nu ar trebui să se afle în mașină.

- Înainte de a transporta manual sistemul de siguranță pentru copii mici, asigurați-vă că copilul este legat cu centura de siguranță și că mânerul este blocat corect în poziție verticală.
- Pentru a evita vătămările grave sau mortale, nu aveți voie NICIODATĂ să puneți sistemul de siguranță pentru copii mici pe un scaun înalt, atunci când este un copil în acesta.
- Nu este voie niciodată ca componentele acestui sistem de siguranță să fie unse.
- Asigurați-l întotdeauna pe copilul dvs. în sistemul de siguranță pentru copii mici, chiar și pentru drumuri scurte, deoarece chiar la acestea au loc cele mai multe accidente.
- NU folosiți acest sistem de siguranță pentru copii mici mai mult de 5 ani de la data cumpărării, deoarece componentele constructive ale acestuia își pot pierde calitatea pe parcursul timpului sau din cauza razelor soarelui și în cazul unui accident e posibil să nu funcționeze corespunzător scopului.
- Vă rugăm să nu expuneți la razele soarelui acest sistem de siguranță pentru copii mici, deoarece ar putea deveni prea fierbinte pentru pielea copilului dvs. Atingeți întotdeauna sistemul de siguranță înainte a vă așeza copilul în acesta.
- Verificați periodic dispozitivul de prindere Isofix dacă prezintă murdăria și dacă e nevoie curățați-l. Fiabilitatea sistemului poate fi afectată de pătrunderea murdăriei, prafului, a resturilor alimentare etc.
- Nu puneți niciun fel de obiecte în zona tije de sprijin din fața bazei.
- Montarea corespunzătoare a bazei este garantată doar prin folosirea dispozitivelor de prindere Isofix.
- După ce v-ați așezat copilul în acest sistem de siguranță pentru copii mici, trebuie pusă centura de siguranță pentru copilul dvs. în mod corespunzător și trebuie asigurat că centura pentru coapse este pusă pe cât mai jos posibil, pentru ca bazinul să fie ținut în siguranță.
- În cazul în care scaunul dvs. pentru copii prezintă deteriorări prin intervenție străină (de ex. impact cu solul de la mare înălțime și/sau cu mare viteză), vă recomandăm să nu mai folosiți produsul și în vederea siguranței să-l înlocuiți cu unul nou. Pot apărea defecte în structura materialului – de exemplu crăpături foarte fine -, care nu sunt vizibile cu ochiul liber și care totuși în cazul unui accident afectează semnificativ efectul de protejare a scaunului de copil. În cazul folosirii produsului în mod necorespunzător (vezi scenariile indicate anterior), noi, în calitate de producători, nu suntem obligați să înlocuim gratuit produsul deteriorat.
- În caz de urgență sau accident este deosebit de important ca copilului să îi fie acordat fără întârziere primul ajutor și să primească îngrijire medicală.

INFORMAȚII DESPRE PRODUS

- Potrivit Regulamentului CEE R129 sistemul de siguranță pentru copii mici cu bază este și un sistem de siguranță pentru copii mici universal Isofix, dacă asigurarea se face cu ajutorul dispozitivelor de prindere Isofix.

- Acesta este un sistem de siguranță pentru copii „i-Size”. Potrivit Regulamentului CEE R129 este omologat pentru folosirea pe anumite scaune din autovehicul care sunt compatibile cu „i-Size”, după cum este menționat de către producătorul vehiculului în manualul vehiculului dvs. Dacă aveți dubii, vă rugăm să vă adresați producătorului sau comerciantului sistemului de siguranță pentru copii mici.
- Acesta este un sistem de siguranță pentru copii mici Isofix în „i-Size” (dimensiune copii mici). Acesta este omologat pentru seria de modificări ale Regulamentului CEE R129, în prezent însă nu toți producătorii de automobile fac referire în manualele lor la compatibilitatea cu „i-Size”. Acest scaun și această bază sunt omologate și pentru folosirea în autovehicule compatibile Isofix. Vă rugăm să consultați pagina de internet a producătorului de automobile sau întrebați-l pe comerciantul dvs.
- Acesta se potrivește în vehicule cu poziții omologate conform specificațiilor „i-Size”-Isofix (pentru detalii vezi manualul autovehiculului), în funcție de categoria sistemului de siguranță pentru copii mici și de mijloacele de prindere.

AVERTISMENT CONFORM REGULAMENTULUI CEE 44/04

- Acest produs este adecvat pentru copii cu o greutate de 0 până la 13 kg / o înălțime de 40-85 cm.
- Fără bază este adecvat doar pentru utilizarea în vehiculele menționate, care sunt dotate cu centură de siguranță în trei puncte omologată conform Regulamentului CEE Nr.16 sau altor standarde similare.
- Toate curelele destinate fixării la vehicul a dispozitivului de sprijinire a spatelui trebuie să fie încordate, iar centura cu care este ținut copilul trebuie să fie aplicată în stare întinsă. În plus, curelele nu au voie să stea răsucite.
- Aveți neapărat grijă ca centurile pentru bazin să fie aplicate cât mai jos posibil, astfel încât bazinul să fie susținut corect.
- În cazul în care dispozitivul de sprijinire a spatelui a fost puternic solicitat cu prilejul vreunui accident, el trebuie înlocuit.
- Avertizare: Orice fel de modificare sau completare a dispozitivului de sprijinire a spatelui executată fără avizul oficiului competent sau nerespectarea instrucțiunii de instalare din partea producătorului comportă pericole.
- Feriți scaunelul de mașină de incidența directă a razelor soarelui.
- Avertizare: Nu vă lăsați copilul nesupravegheat pe dispozitivul de sprijinire a spatelui.
- Asigurați în mod adecvat bagajele și celelalte obiecte care, în cazul unui impact la accident, ar putea produce vătămări.
- Nu folosiți dispozitivul de sprijinire a spatelui fără a fi aplicată husa scaunelului.
- Husa scaunelului constituie parte integrantă a dispozitivului de sprijinire a spatelui, nefiind permisă înlocuirea sa cu vreun alt acoperământ decât cel indicat de către producător.
- Când se montează, piesele rigide și cele din plastic nu au voie să se întepească.

- A se folosi ghidajul pentru centură numai așa cum este arătat în desen.
- **ATENȚIE:** Acest produs nu corespunde cerințelor de securitate EN 12790 pentru balansoarele pentru copii!
- Nu folosiți acest produs ca balansoar pentru copii.
- Utilizați exclusiv piese de schimb originale oferite sau recomandate de către producător!

ÎNGRIJIRE ȘI ÎNTREȚINERE

- După ce ați îndepărtat partea de spumă de poliuretan din husă, vă rugăm să o păstrați într-un loc inaccesibil copiilor.
- Vă rugăm să spălați husa și căptușeala interioară cu apă rece sub 30° C. Nu aveți voie să călcați componentele textile. Nu aveți voie să albiți sau să dați la curățătorie chimică componentele textile.
- Nu curățați sistemul de siguranță pentru copii mici sau baza cu benzină sau alte soluții organice. Prin aceasta ar putea fi deteriorat sistemul de siguranță pentru copii mici.
- Nu storceți husa și căptușeala interioară în vederea uscării. În caz contrar husa și tapițeria interioară pot rămâne șifonate.
- Vă rugăm să puneți la uscat husa și căptușeala interioară la umbră.
- Vă rugăm să îndepărtați de pe bancheta vehiculului sistemul de siguranță pentru copii mici și baza când acestea nu sunt folosite. Păstrați sistemul de siguranță pentru copii mici într-un loc răcoros și uscat și nu îl lăsați la îndemâna copiilor.

BIH

UPOZORENJE ECE R129

- Proverite prije kupovine da li ovaj sistem za držanje male djece može na pravilan način da se učvrsti u Vašem vozilu.
- NIKAKAV sistem za držanje male djece ne može garantovati kompletnu zaštitu od povreda u slučaju nezgode. Međutim, pravilno korištenje ovog sistema smanjuje opasnost od ozbiljnijih ili smrtonosnih povreda Vašeg djeteta.
- Za korištenje sistema za držanje male djece sa Isofix sistemom za pričvršćivanje u skladu sa propisom ECE R129, Vaše dijete mora ispunjavati sledeće uslove: visina djeteta 40 – 85 cm / težina djeteta ≤ oko 13 kg, starosna dob: do 18 mjeseci.
- Za korištenje ovog modula auto sjedišta / nosiljke koje se učvršćuje sigurnosnim pojasevima vozila, Vaše dijete mora odgovarati sledećim uslovima: težina djeteta ≤ 13 kg / starosna dob djeteta ≤ 18 mjeseci.
- Svi pojasevi sistema za držanje male djece moraju biti pritegnuti i ne smiju biti uvrnuti.
- NE postavljajte ili koristite ovaj sistem za držanje djeteta a da ne postupate po instrukcijama i upozorenjima u ovom uputstvu; u protivnom Vašem djetetu prijete opasnost od ozbiljnih ili čak smrtonosnih povreda.
- NIKADA ne ostavljajte dijete bez nadzora da sjedi u ovom sistemu za držanje djeteta.

- NE SMIJETE vršiti nikakve modifikacije na ovom sistemu za držanje male djece ili ga koristiti u kombinaciji sa dijelovima drugih proizvođača.
- NE koristite ovaj sistem za držanje djeteta ako je oštećen ili ako mu nedostaju neki dijelovi.
- NE OBLAČITE svom djetetu debelo postavljenu odjeću, jer ona može spriječiti da Vaše dijete bude pravilno i sigurno vezano pojasom preko ramena i između nogu.
- NE smijete ostavljati ovaj sistem za držanje male djece ili druge proizvode nepričvršćene ili neosigurane u svom vozilu, jer nepričvršćen sistem može da odleti u ostrim krivinama, kod naglog kočenja ili nezgoda i da povrijedi ostale putnike u vozilu.
- NIKADA ne postavljajte ovaj sistem za držanje malog djeteta na sjedište u položaju suprotno od smjera kretanja vozila, ako je to sjedište opremljeno aktivnim frontalnim vazdušnim jastukom. To može da dovede do teških i čak smrtonosnih posljedica. Ostale informacije naći ćete u priručniku za vozilo.
- NIKADA je koristite rabljen sistem za držanje djeteta ili sistem za držanje djeteta o čijoj prošlosti ništa ne znate; možda taj sistem ima strukturna oštećenja, koja mogu ugroziti Vaše dijete.
- NIKADA ne koristite užad ili druga sredstva kao zamjenu, kako biste pričvrstili sistem za držanje male djece ili da biste osigurali dijete u auto sjedištu za malu djecu.
- NE koristite ovaj sistem za držanje djeteta bez tekstilnih dijelova.
- Tekstilni dijelovi moraju se zamijeniti isključivo dijelovima koje preporučuje proizvođač, jer su ovi dijelovi sastavni dio funkcije sistema za držanje male djece.
- U ovaj sistem za držanje male djece stavljajte SAMO preporučene uloške.
- Pazite da sistem za držanje male djece bude pričvršćen tako da nijedan od njegovih dijelova ne ometa pomjeranje pokretnih sjedišta ili zatvaranje vrata vozila.
- NE koristite ovaj sistem za držanje djeteta ako se nalazio u vozilu koje je imalo udes, čak i ako se radilo o lakšem udesu. Odmah ga zamijenite, jer zbog nezgode možda ima nevidljiva strukturna oštećenja.
- Skinite ovaj sistem za držanje male djece i bazu sa sjedišta vozila, ako ga ne koristite.
- Posavjetujte se sa svojim prodavcem o održavanju, popravci i zamjeni dijelova.
- Da biste izbjegli opasnost od ispadanja djeteta iz sjedišta, uvijek vežite svoje dijete sigurnosnim pojasom, ako dijete sjedi u sistemu za držanje male djece, čak i ako ovaj sistem za držanje djece ne mora da se nalazi u vozilu.
- Prije nego što ponese sistem za držanje male djece u ruci, provjerite da li je dijete vezano sigurnosnim pojasom i da li je ručka fiksirana u vertikalnom položaju.
- Da biste izbjegli teške ili smrtonosne posljedice, NIKADA ne smijete staviti sistem za držanje male djece sa djetetom u njemu na uzdignutu površinu sjedišta.
- Nikada ne smijete podmazivati dijelova sistema za držanje male djece.
- Vozite svoje dijete uvijek u sistemu za držanje male djece, čak i kod kraćih vožnji, jer se većina nezgoda i dešava tokom ovih vožnji.

- NE koristite ovaj sistem za držanje male djece duže od 5 godina od datuma kupovine, jer se dijelovi njegove konstrukcije mogu kvalitativno promijeniti tokom vremena ili usljed izlaganja suncu, i možda neće funkcionisati na odgovarajući način u slučaju nezgode.
- Ne izlažite suncu ovaj sistem za držanje male djece, jer se može pregrijati i postati nepodnošljiv za dječju kožu. Uvijek prvo dodirnite površinu sistema za držanje male djece, prije nego što stavite dijete u njega.
- Redovno provjeravajte da li ima zaprljanja u Isofix sistemu za pričvršćivanje i po potrebi ga očistite. Pouzdanost sistema može biti ugrožena prodorom prljavštine, prašine, ostataka hrane itd.
- Ne stavljajte predmete u zoni nožice ispred baze sjedišta.
- Pravilno postavljanje garantuje samo korištenje Isofix sistema za pričvršćivanje.
- Nakon što stavite svoje dijete u ovaj sistem za držanje male djece, morate pravilno staviti sigurnosni pojas svom djetetu, i mora se osigurati da međunožni pojas bude postavljen što niže, kako bi karlica bila sigurna.
- Ako postoje oštećenja dječjeg sjedišta djelovanjem spoljnih uticaja (npr. usljed pada na tlo sa velike visine i/ili velikom brzinom, itd.), preporučujemo Vam da taj proizvod ne koristite više i da ga zbog sigurnosti zamijenite novim. Mogu nastati defekti u strukturi materijala – na primjer fina napsnuća vlakana koja nisu vidljiva golim okom, ali mogu ozbiljno ugroziti zaštitno djelovanje u slučaju nezgode. U slučaju nestručnog korištenja proizvoda (vidi prethodno navedene slučajeve), mi, kao proizvođač, nismo obavezni da besplatno zamijenimo oštećeni proizvod.
- U hitnom slučaju ili u slučaju nezgode naročito je važno da se Vašem djetetu odmah ukaže prva pomoć i da bude medicinski zbrinuto.

INFORMACIJE O PROIZVODU

- U skladu sa propisom ECE R129, sistem za držanje male djece sa bazom predstavlja univerzalni Isofix sistem za držanje male djece, ako je pričvršćen Isofix sistemom za pričvršćivanje.
- Ovo je „i-Size“ sistem za držanje djeteta. Prema ECE propisu R129 registrovan je za korištenje u „i-Size“-kompatibilnim položajima sjedištima vozila, onako kako je to naveo proizvođač vozila u svom priručniku. Molimo Vas da se u slučaju nedoumice obratite proizvođaču ili prodavcu sistema za držanje male djece.
- Ovo je Isofix sistem za držanje male djece u veličini „i-Size“ (visina malog djeteta). Registrovan je za izmjene serije propisa ECE R129, pri čemu trenutno nisu svi proizvođači vozila naveli u svojim priručnicima podatke o kompatibilnosti sa „i-Size“. Ovo sjedište i ova baza registrovani su i za korištenje u Isofix kompatibilnim vozilima. Obratite pažnju na veb stranicu proizvođača vozila ili pitajte svog prodavca.
- Sjedište može da se montira u vozila sa registrovanim položajima prema „i-Size“ Isofix uslovima (za detalje vidi priručnik vozila), zavisno od kategorije sistema za držanje male djece i sredstava za pričvršćivanje sjedišta.

UPOZORENJE ECE 44/04

- Ovaj proizvod namijenjen je djeci težine od 0 do 13 kg / visine od 40-85 cm.
- Bez baze, sjedište može da se koristi samo u navedenim vozilima, koja imaju sigurnosni pojas sa tri tačke vezivanja, odobren prema ECE propisu broj 16 ili nekom drugom ekvivalentnom standardu.
- Svi pojasevi koji su namijenjeni pričvršćenju sjedala na vozilo moraju biti utegnuti, a pojas koji drži dijete mora biti zategnut. Osim toga remenovi ne smiju biti uvrnuti.
- Pazite obavezno na to da pojas za karticu bude što niže postavljen, tako da kartica bude pravilno učvršćena.
- Promijenite dječije sjedalo ako je pri nezgodi bilo jako opterećeno.
- UPOZORENJE: Opasno je dječije sjedalo na bilo koji način i bez odobrenja nadležne službe mijenjati, nadopunjavati, te se striktno ne voditi proizvođačevim uputstvima za montažu dječijeg sjedala.
- Čuvajte sjedalo od direktnog sunčevog zračenja.
- UPOZORENJE: Ne ostavljajte dijete bez nadzora u sjedalu.
- Dovoljno osigurajte prtljagu i druge predmete koji bi u slučaju sudara mogli prouzrokovati ozljede.
- Dječije sjedalo ne koristiti bez navlake za sjedalo.
- Navlaka za sjedalo je integrani dio sjedala i ne smije biti zamijenjena nekom drugom izuzev onom nevedenom od strane proizvođača.
- Kruti i dijelovi od umjetnog materijala ne smiju biti uklešteni pri ugradnji.
- Pojas koristiti samo kako je prikazano na crtežu.
- UPOZORENJE: Ovaj produkt ne odgovara zahtjevima EN 12790 za dječja sjedala!
- Ne upotrebljavajte ovaj produkt kao ležaljku za dijete.
- Upotrebljavajte isključivo originalne rezervne dijelove koje nudi ili preporučuje proizvođač!

NJEGA I ODRŽAVANJE

- Nakon što odvojite dio od pjenaste gume od uloška, čuvajte ga na mjestu koje je izvan domašaja djece.
- Molimo da presvlaku sjedišta i unutrašnjost presvlake perete hladnom vodom do 30° C. Tekstilne dijelove ne smijete peglati, izbjeljivati ili stavljati u hemijska sredstva.
- Sistem za držanje male djece ili bazu ne čistite benzinom ili drugim organskim rastvaračima, jer mogu da oštete sistem za držanje male djece.
- Ne cijedite presvlaku sjedišta i unutrašnjost presvlake, jer presvlaka i unutrašnjost presvlake mogu ostati izgužvani.
- Molimo Vas da kod sušenja presvlaku i unutrašnju podlogu presvlake okačite u hladu.
- Molimo Vas da sistem za držanje male djece i bazu izvadite iz vozila, ako ih ne koristite. Sistem za držanje male djece čuvajte na hladnom, suhom mjestu, izvan domašaja djece.

UYARI ECE R129

- Ürünü satın almadan önce küçük çocuklar için emniyet kemeri sisteminin aracınıza usulüne uygun monte edilebileceğinden emin olun.
- Küçük çocuklar için HiÇBİR çocuk emniyet kemeri sistemi kaza halinde yaralanmalara karşı tam koruma sağlayamaz. Buna rağmen usulüne uygun şekilde kullanılan çocuk emniyet kemeri sistemi çocuğunuzun ciddi veya ölümcül yaralanması tehlikesini azaltır.
- Küçük çocuklar için emniyet kemeri sistemini ECE R129 düzenlemesine uygun olarak Isofix sabitleme noktalarına bağlamak için çocuğunuzun aşağıda belirtilen özelliklere sahip olması gerekir:
Çocuğun boyu 40 – 85 cm/çocuğun kilosu \leq 13 kg/yakl. 18 aylık veya daha küçük.
- Bu bebek oto koltuğu modülün araç kemer sistemiyle birlikte kullanılabilmesi için çocuğunuzun aşağıda belirtilen özelliklere sahip olması gerekir:
Çocuğun kilosu \leq 13 kg/çocuğun yaşı \leq 18 ay.
- Küçük çocuklar için emniyet kemeri sisteminin tüm sıkıca bağlanmalı ve dönmemelidir.
- Küçük çocuklar için emniyet kemeri sistemini bu kılavuzda verilen bilgileri dikkate almadan TAKMAYIN; aksi takdirde çocuğunuzun ağır veya ölümcül yaralanmalara maruz bırakabilirsiniz.
- Çocuğunuzun küçük çocuklar için emniyet kemeri sisteminde gözetimsiz oturmasına KESİNLİKLE izin vermeyin.
- Küçük çocuklar için emniyet kemeri sistemini modifiye etmeniz veya başka üreticilerin parçalarıyla kombine ederek kullanmanız YASAKTIR.
- Bu çocuk emniyet kemeri sistemini hasarlı olması veya parçalarının eksik olması halinde KULLANMAYIN.
- Çocuğunuza kalın, dolgulu kıyafetler GIYDİRMEYİN; bunlar çocuğunuzun omuz kemerleri ve bacak arası kemerte doğru ve güvenli şekilde bağlanmasını engelleyebilir.
- Küçük çocuklar için emniyet kemeri sistemini veya başka ürünleri sabitlemeden veya emniyete almadan aracınızın içinde BIRAKMAYIN; sabitlenmemiş bir emniyet kemeri sistemi keskin virajlarda, ani fren yapıldığında veya kazalarda etrafa fırlayabilir ve yolculara zarar verebilir.
- Aracın hareket yönünün tersine bakan küçük çocuklar için emniyet kemeri sistemini ön hava yastığı aktif konumdayken ön koltuğa yerleştirmeyin. Bu, ağır veya ölümcül yaralanmalara yol açabilir. Daha ayrıntılı bilgi için lütfen aracınızın kılavuzuna bakın.
- Kullanılmış bir küçük çocuklar için emniyet kemeri sistemini veya geçmişi bilmediğiniz bir küçük çocuklar için emniyet kemeri sistemini KESİNLİKLE kullanmayın; bunlar çocuğunuzun güvenliğini tehlikeye düşüren yapısal hasarlar içerebilir.
- Küçük çocuklar için emniyet kemeri sistemini araca sabitlemek veya bir çocuğu küçük çocuklar için emniyet kemeri sistemine bağlamak için KESİNLİKLE halat veya benzer cisimler kullanmayın.
- Bu çocuk emniyet kemeri sistemini tekstil parçaları olmadan KULLANMAYIN.
- Tekstil parçaların yerine sadece üretici tarafından önerilen yeni tekstil parçaları takılabilir.

Tekstil parçalar küçük çocuklar için emniyet kemeri sisteminin fonksiyonu için önemli parçalardır.

- Küçük çocuklar için emniyet kemeri sisteminin içine SADECE önerilen iç yastıkları yerleştirin.
- Küçük çocuklar için emniyet kemeri sistemini hiçbir parçası kaydırılabilir koltukları veya araç kapılarının açılıp kapanmasını engellemeyecek şekilde sabitlemesine dikkat edin.
- Hafif bir kaza olsa da küçük çocuklar için emniyet kemeri sistemini bir kazaya karıştıktan sonra artık KULLANMAYIN. Kaza nedeniyle gözle görülmeyen yapısal hasarlar oluşabileceğinden sistemi derhal değiştirin.
- Kullanılmadığı zamanlar küçük çocuklar için emniyet kemeri sistemini ve kaidesini araç koltuğundan alın.
- Periyodik bakım, onarım ve parça değişimi konusunda uzman satış noktanızdan bilgi alın.
- Dışarı düşmesini önlemek için küçük çocuklar için emniyet kemeri sisteminde oturduğu sürece çocuğunuzun emniyet kemerini daima takın; bu husus emniyet kemeri sistemi aracın içinde olmadığı durumlar için de geçerlidir.
- Küçük çocuklar için emniyet kemeri sistemini elinizde taşımadan önce çocuğun emniyet kemerinin takılı olduğundan ve kolun dikey konumda doğru sabitlenmiş olduğundan emin olun.
- Ağır veya ölümcül yaralanmaları önlemek için küçük çocuklar için emniyet kemeri sistemini içinde çocukla birlikte yüksek bir yere KESİNLİKLE koymayın.
- Küçük çocuklar için emniyet kemeri sisteminin parçaları kesinlikle yağlanmamalıdır.
- Kısa yolculuklarda dahi küçük çocuklar için emniyet kemeri sistemindeki çocuğunuzun emniyet kemerini takın; çoğu kazalar kısa mesafelerde oluşmaktadır.
- Küçük çocuklar için emniyet kemeri sistemini satın aldıktan sonra 5 yıldan fazla kullanmayın; sistem parçalarının kalitesi zamanla veya güneş ışınları nedeniyle kötüleşebilir ve kaza halinde amaca uygun şekilde çalışmayabilir.
- Çocuğunuzun cildi için çok sıcak olabileceğinden, küçük çocuklar için emniyet kemeri sistemini güneş ışınlarına maruz bırakmayın. Çocuğunuzu içine oturtmadan önce küçük çocuklar için emniyet kemeri sistemine daima elinizle dokunun.
- Isofix sabitleme noktalarını düzenli olarak kirlenme açısından kontrol edin ve gerekirse temizleyin. Kir, toz, gıda artıkları vs. girdiğinde sistemin güvenliği olumsuz etkilenebilir.
- Kaide ayağının önündeki alana herhangi bir cisim koymayın.
- Kaide ancak Isofix sabitleme noktaları kullanılarak usulüne uygun şekilde kurulabilir.
- Çocuğunuzu küçük çocuklar için emniyet kemeri sistemine oturtuktan sonra çocuğun emniyet kemerleri usulüne uygun şekilde takılmalı ve bel kısmını güvenli şekilde tutması için bacak arası kemer mümkün olduğu kadar aşağıdan takılmalıdır.
- Çocuk oto koltuğunuz dışardan darbe sonucunda hasara maruz kaldığında (örn. yüksek mesafeden ve/veya yüksek hızla yere düşme vs.) ürünü artık kullanmamanız ve güvenliğinizi için yeni bir ürünle değiştirmeniz önerilir.

Örneğin ince kılcal çatlaklar gibi malzeme yapısında gözle görülmeyen, ancak kaza halinde çocuk oto koltuğunun koruyucu etkisini belirgin derecede etkileyen bozulmalar oluşabilir. Ürün tasarım amacına aykırı kullanıldığında (daha önce belirtilen senaryolara bakın) üretici olarak hasarlı ürünü ücretsiz olarak değiştirmekle yükümlü değiliz.

- Acil durum veya kaza halinde çocuğunuza ilk yardımın yapılması ve tıbbi desteğin sağlanması son derece önemlidir.

ÜRÜN BİLGİSİ

- ECE R129 düzenlemesine göre kaideli küçük çocuklar için emniyet kemeri sistemi, Isofix sabitleme noktaları kullanılarak sabitlendiğinde üniversal Isofix küçük çocuklar için emniyet kemeri sistemi sayılmaktadır.
- Ürün bir "i-Size" çocuk emniyet kemeri sistemidir. Ürün, ECE R129 düzenlemesine göre araç üreticisi tarafından aracınızın kullanım kılavuzunda belirtilmiş olan "i-Size" uyumlu araç konularında kullanım için onaylıdır. Tereddüt duymanız halinde lütfen küçük çocuklar için emniyet kemeri sisteminin üreticisine veya satış noktasına başvurun.
- Ürün, "i-Size" ebatında (küçük çocuk ebatı) Isofix küçük çocuklar için emniyet kemeri sistemidir. Ürün, ECE R129 düzenlemesinin değişiklik serileri için onaylı olup, şu an için araç üreticilerinin tamamı kılavuzlarında "i-Size" uyumluluğu konusunda açıklama yapmamaktadır. Bu çocuk oto koltuğu ve bu kaide Isofix uyumlu araçlarda da kullanım için onaylıdır. Lütfen araç üreticisinin internet sitesine bakın veya satış noktanıza başvurun.
- Ürün "i-Size" Isofix kriterlerine göre onaylı konular sunan araçlarda (ayrıntılar için araç kılavuzuna bakın) küçük çocuklar için emniyet kemeri sisteminin kategorisi ve sabitleme elemanlarına göre kullanılabilir.

UYARI ECE 44/04

- Bu ürün 0 ila 13 kg ağırlığında / 40 ila 85 cm boyunda çocuklar için uygundur.
- Kaide olmadan sadece ECE No.16 düzenlemesine veya benzer başka standartlara göre onaylı olan üç noktali emniyet kemeriyle donatılmış olan araçlarda kullanılabilir.
- Araçtaki geri tutma tertibatını sabitleştirmek için belirlenmiş olan bütün kemerlerin gergin olması ve çocuğu tutan kemerlerin gergin bir şekilde takılmış olması gerekmektedir. Ayrıca kemerler dönmüş vaziyette olmamalıdır.
- Kalçanın doğru tutulması için kalça kemerinin mümkün olduğunca alçak takılmasına mutlaka dikkat ediniz.
- Eğer geri tutma tertibatı bir kaza durumunda aşırı şekilde zorlanmış ise, bunu değiştiriniz.
- İKAZ: Geri tutma tertibatının herhangi bir şekilde ilgili dairenin müsaadesi olmadan değiştirilmesi, eklenmesi ve üretici tarafından geri tutma tertibatları için belirtilen takma talimatlarına tam olarak uyulmaması tehlikelidir.
- Koltuğu doğrudan güneş ışınlarından koruyunuz.
- İKAZ: Çocuğunuzu geri tutma tertibatınızda gözetimsiz bırakmayınız.

- Çarpışma durumunda yaranmalara yol açabilecek bagajları veya başka eşyaları yeterince güvence altına alınız.
- Çocuklar için geri tutma tertibatını koltuk kılıfı olmadan kullanmayınız.
- Koltuk kılıfı, geri tutma tertibatının entegre edilmiş bir parçasıdır ve üretici tarafından belirtilmiş başka birisi ile değiştirilmemelidir.
- Takarken sert parçalar ve plastik parçalar kısırlanmamalıdır.
- Kemer kılavuzunu çizimde gösterildiği şekilde kullanınız.
- İKAZ: Bu ürün yatan çocuk koltukları için geçerli EN 12790 taleplerini yerine getirmemektedir!
- Bu ürünü yatan çocuk koltuğu olarak kullanmayınız.
- Yalnızca üretici tarafından sunulan veya tavsiye edilen orijinal yedek parçalar kullanınız!

KORUYUCU BAKIM VE PERİYODİK BAKIM

- Köpüklü plastikten parçayı çıkardıktan sonra çocukların erişemeyecekleri bir yerde saklayın.
- Koltuk yüzünü ve dolgulu iç döşemesini 30° C'nin altında soğuk suyla yıkayın. Tekstil parçalar ütülenmemelidir. Tekstil parçalar beyazlatılmamalı veya kuru temizlemeye verilmemelidir.
- Küçük çocuklar için emniyet kemeri sistemini ve kaidesini benzin ya da başka organik solventlerle temizlemeyin. Aksi takdirde küçük çocuklar için emniyet kemeri sistemi zarar görebilir.
- Kurutmak için koltuk yüzünü ve dolgulu iç döşemesini sıkmayın. Aksi takdirde koltuk yüzünde ve dolgulu iç döşemede kalıcı kırışıklıklar oluşabilir.
- Kurutmak için koltuk yüzünü ve dolgulu iç döşemesini gölgede bir yere asın.
- Kullanılmadığı zamanlar küçük çocuklar için emniyet kemeri sistemini ve kaidesini lütfen araç koltuğundan çıkarın. Küçük çocuklar için emniyet kemeri sistemini serin, kuru, çocukların erişemeyecekleri bir yerde saklayın.

EST HOIATUS ECE R129

- Veenduge palun enne toote ostmist, et selle väikelastele mõeldud turvasüsteemi saab teie sõidukisse asjakohaselt kinnitada.
- MITTE ÜSKSI lapse turvasüsteem ei taga liiklusõnnetuse korral väikelaste täielikku kaitset vigastuste eest. Sellest hoolimata vähendab lapse turvasüsteemi nõuetekohane kasutamine teie lapse tõsiste või surmaga lõppevate vigastuste tekkimise ohtu.
- Selle Isofix-i kinnitustega lapse turvasüsteemi kasutamiseks, mis vastab ECE R129 turvasüsteemile, peab teie laps vastama järgmistele eeltingimustele: lapse pikkus 40 – 85 cm / lapse kaal ≤ 13 kg / ca. 18 kuud vana või noorem.
- Selle turvahälli sõiduki turvavööga kasutamiseks peab teie laps vastama järgmistele eeltingimustele: lapse kaal ≤ 13 kg / lapse vanus ≤ 18 kuud.

- Väikelapse turvasüsteemi kõik rihmad tuleks kõvasti kinni tõmmata ja need ei tohi olla keerdus.
- ÄRGE paigaldage seda väikelapse turvasüsteemi ilma käesoleva kasutusjuhendi juhiseid järgimata; vastasel juhul võib teie lapsel tekkida tõsiste või isegi surmaga lõppevate vigastuste oht.
- Ärge jätke oma last väikelapse turvasüsteemi MITTE KUNAGI järelevalveta istuma.
- Te ei tohi sellel lapse turvasüsteemil teha MITTE MINGEID muudatusi ega kasutada seda teiste tootjate üksikosadega kombineerides.
- ÄRGE kasutage seda lapse turvasüsteemi, kui see on kahjustatud või kui selle osad on puudu.
- ÄRGE pange oma lapsele selga pakse polsterdatud riideid, sest see võib takistada teie lapse õiget ja turvalist õlarihmade ja jalgevaherihma abil kinnitamist.
- Te EI TOHI jätta seda väikelapse turvasüsteemi ega muid tooteid lahtiselt või kinnitamata oma sõidukisse, sest kinnitamata turvasüsteem võib teravates kurvides, äkilisel pidurdamisel või liiklusõnnetuste korral liikuma hakata ja seejuures sõitjaid vigastada.
- Ärge paigaldage seda lapse turvasüsteemi selle kasutamisel seljaga sõidusuunas MITTE KUNAGI aktiivse esiohkpadjaga varustatud sõiduki istmele. See võib põhjustada raskeid kuni surmaga lõppevaid vigastusi. Edasise informatsiooniga saate tutvuda sõiduki käsiraamatus.
- Ärge kasutage MITTE KUNAGI kasutatud väikelapse turvasüsteemi ega väikelapse turvasüsteemi, mille minevikku te ei tunne, sest sellel võib esineda struktuurilisi kahjustusi, mis võivad teie lapse turvalisust ohustada.
- Ärge kasutage MITTE KUNAGI turvavöö asemel kõisi ega muid vahendeid, selleks et väikelapse turvasüsteemi sõidukisse kinnitada või et last väikelapse turvasüsteemis turvata.
- ÄRGE kasutage seda lapse turvasüsteemi ilma tekstiilist osadeta.
- Tekstiilist osi tohib asendada üksnes tootja poolt soovitatud osade vastu. Tekstiilist osad on väikelapse turvasüsteemi tarnekomplekti oluliseks koostisosaks.
- Asetage selssele väikelapse turvasüsteemi ÜKSNES selleks soovitatud sisepatju.
- Jälgige seda, et väikelapse turvasüsteem kinnitataks selliselt, et selle mitte ükski osa ei takistaks lükatavate istmete liikumist ega sõiduki uste avamist ja sulgemist.
- ÄRGE jätkake selle väikelapse turvasüsteemi kasutamist pärast seda, kui see on sattunud liiklusõnnetusse, isegi siis mitte, kui liiklusõnnetus oli vaid kerge. Asendage see kohe, sest sellel võivad olla liiklusõnnetuses tekkinud nähtamatud struktuurilised kahjustused.
- Eemaldage see väikelapse turvasüsteem ja alus sõiduki istmelt, kui neid ei kasutata.
- Laske end hoolduse, remondi ja osade väljavahetamise osas oma müüjal nõustada.
- Selleks et vältida lapse turvahällist väljakukkumist, kinnitage alati lapse turvavöö, kui ta istub väikelapse turvasüsteemis, ka siis, kui see turvasüsteem ei peaks paiknema sõidukis.
- Enne kui te last väikelapse turvasüsteemis käe otsas transpordite, veenduge selles, et lapse turvavöö oleks kinnitatud ja et sang oleks vertikaalses asendis õigesti lukustunud.

- Raskete või surmaga lõppevate vigastuse vältimiseks ei tohi te väikelapse turvasüsteemi koos selles oleva lapsega panna MITTE KUNAGI kõrgendatud istmele.
- Selle väikelapse turvasüsteemi osi ei tuleks mitte kunagi määrada.
- Kinnitage oma laps alati väikelapse turvasüsteemis, ka lühikeste sõitude puhul, sest nende puhul tekib kõige rohkem õnnetusi.
- ÄRGE kasutage seda väikelapse turvasüsteemi mitte kauem kui 5 aastat ostukuupäevast alates, sest selle detailid võivad aja jooksul või päikesevalguse tagajärjel kvaliteedilt halveneda ning ei funktsioneeri võib-olla liiklusõnnetuse korral enam mitte otstarbekohaselt.
- Ärge jätke palun seda väikelapse turvasüsteemi otsese päikesevalguse kätte, sest vastasel juhul võib teie lapse nahal hakata liiga kuum. Katsuge alati väikelapse turvasüsteemi, enne kui te lapse sellesse panete.
- Kontrollige Isofix-i kinnitus korrapäraselt üle, kas see ei ole määrdunud, ja puhastage see vajadusel. Süsteemi turvalisust võib halvendada see, kui mustus, tolm, toidujäätid jne on tunginud kinnitustesse.
- Ärge asetage mitte mingeid esemeid tugijala piirkonda aluse ette.
- Aluse asjatundlik paigaldamine on tagatud üksnes Isofix-i kinnituste kasutamise korral.
- Pärast seda, kui te olete pannud oma lapse sellesse väikelapse turvasüsteemi, tuleb lapse turvavööd asjatundlikult kinnitada, ning peab olema tagatud see, et jalgevaherihm oleks pandud nii sügavale kui võimalik, selleks et laps oleks vaagna kohalt turvaliselt kinnitatud.
- Kui teie turvatoolil peaks ilmnema vöömõjude tagajärjel tekkinud kahjustusi (nt suurelt kõrguselt ja/või suure kiirusega mahakukkumine etc.), ei soovita me teil jätkata selle toote kasutamist ning turvalisuse kaalutlustel asendada see uuega. Materjali struktuuris võivad tekkida defektid – näiteks väga peened juuspraod –, mida palja silmaga näha pole ja mis võivad siiski turvatooli kaitseomadustele liiklusõnnetuse korral olulisel määral halvasti mõjuda. Toote asjatundmatu kasutamise korral (vaadake eelnevalt nimetatud juhtumeid) ei ole meie tootjana kohustatud kahjustatud toodet tasuta asendada.
- Hädaabi või liiklusõnnetuse korral on eriti tähtis, et teie lapsele antakse viivitamatult esmaabi ja osutatakse meditsiinilist abi.

TOOTEINFO

- Vastavalt ECE R129 turvastandardile kujutab alusega väikelapse turvasüsteem endast samuti universaalset Isofix-i väikelapse turvasüsteemi siis, kui see kinnitatakse Isofix-i kinnituste abil.
- See on „i-Size“-i lapse turvasüsteem. Seda on vastavalt ECE R129 turvastandardile lubatud kasutada „i-Size“-iga ühilduvates sõidukiasendites, nii nagu teie sõidukitootja on märkinud selle ära teie sõiduki käsiraamatus. Palun pöörduge kahtluse korral väikelapse turvasüsteemi tootja või müüja poole.
- See on Isofix-i turvasüsteem väikelastele suurusega „i-Size“ (väikelaste suurus).

Seda on lubatud kasutada ECE R129 turvastandardi muudatuste seeriatel, kusjuures praegu ei esita veel kõik sõidukitootjad oma käsiraamatutes andmeid „i-Size“-iga ühilduvuse kohta. Seda turvatooli ja alust on lubatud kasutada ka Isofix-iga ühilduvates sõidukites. Tutvuge palun sõidukitootja veebisaidiga või pöörduge müüja poole.

- See sobib sõidukitesse, kus on lubatud asendid vastavalt „i-Size“-i Isofix-i nõuetele (detaile vaadake sõiduki käsiraamatust), olenevalt väikelaste turvasüsteemi ja kinnituvahendite kategooriast.

HOIATUS ECE 44/04

- See toode sobib lastele kaaluga 0 kuni 13 kg / pikkusega 40-85 cm.
- Ilma aluseta sobib see kasutamiseks üksnes loetletud sõidukites, mille varustuses on ECE standardi nr 16 või mõne analoogse standardi järgi kinnitatud kolmepunktiline turvavöö.
- Kõik sõiduki seljatoe külge kinnitamise rihmad peavad olema pingul ning last hoivad rihmad tihedalt lapse ümber.
- Jälgige kindlasti, et vaagnarihm oleks võimalikult madalal ja lapse istumisasend õige.
- Vahetage turvavöö välja, kui ta on mõne õnnetuse korral tugeva koormuse saanud.
- Hoiatus: Turvatooli kinnituse süsteemi muutmine ja täiendamine ükskõik millisel moel ilma kompetentsete instantside loata on ohtlik. Järgige täpselt tootja poolt antud paigaldusjuhendeid.
- Kaitske istet otsese päikesekiirguse eest.
- Hoiatus: Ärge jätke last järelevalveta turvatooli istuma.
- Kinnitage korralikult kõik pakid või muud esemed, mis kokkupõrke korral võivad vigastusi tekitada.
- Ärge kasutage turvatooli ilma sisemuseta.
- Turvatooli sisemus on turvatooli lahutamatu koostisosa ning seda ei tohi vahetada teistsuguse kui ainult tootja poolt antud sisemuse vastu.
- Kõvasid ning plastmassist valmistatud detaile ei tohi paigaldamise käigus kokku suruda ega muljuda.
- Vööjuhikut kasutada ainult vastavalt joonisel kujutatule.
- ETTEVAATUST: Käesolev toode ei vasta EN 12790 nõuetele lapsehällide kohta!
- Mitte kasutada käesolevat toodet lapsehällina!
- Kasutage üksnes tootja poolt pakutud või soovitatud originaalvaruosid!

HOOLDUS JA KORRASHOID

- Pärast seda, kui te olete vahtkummist osa küljest võtnud, hoidke seda palun lastele kättesaamatus kohas.
- Palun peske istmekatet ja sisemist polstrit külma veega alla 30 °C. Te ei tohi tekstiilist osi triikida. Te ei tohi tekstiilist osi pleegitada ega lasta keemiliselt puhastada.
- Ärge puhastage väikelapse turvasüsteemi ega alust bensiini ega teiste orgaaniliste lahustitega.

Need võivad väikelapse turvasüsteemi kahjustada.

- Árge väänake istmekatet ja sisemist polstrit kuivama panekuks välja. Vastasel juhul võivad istmekattesse ja sisemisse polstrisse jääda kortsud.
- Palun riputage istmekate ja sisemine polster varju kuivama.
- Palun eemaldage väikelapse turvasüsteem ja alus sõiduki istmelt, kui neid ei kasutata. Hoidke väikelapse turvasüsteemi jahedas ja kuivas ning lastele kättesaamatus kohas.

LV BRĪDINĀJUMS SASKANĀ AR STANDARTU ECE R129

- Pirms preces iegādes, pārliecināties, ka konkrēto mazuļu sēdekli, atbilstoši paredzētajam, var piestiprināt attiecīgajā automašīnā.
- NEVIENS mazuļu sēdekli nevar nodrošināt absolūtu aizsardzību pret ievainojumiem negadījumā. Tomēr, piestiprinot mazuļu sēdekli tā kā paredzēts, bērnam tiek samazināts nopietnu vai nāvējošu ievainojumu iegūšanas risks.
- Lai izmantotu konkrēto mazuļu sēdekli ar "Isofix" fiksatoriem atbilstoši standartam ECE R129, bērnam jāatbilst šādiem kritērijiem: augums 40 – 85 cm/svars \leq 13 kg/vecums apm. 18 mēneši vai mazāk.
- Lai izmantotu konkrēto mazuļu sēdekliša modeli, piestiprinot to ar drošības siksnu automašīnā, bērnam jāatbilst šādiem kritērijiem: svars \leq 13 kg/vecums \leq 18 mēneši.
- Stingri pievelk visas mazuļu sēdekliša siksnas. Raudzīties, lai tās nav savērpušās.
- Ievietojot konkrēto mazuļu sēdekli automašīnā, NOTEIKTI ievērot konkrētās norādes. Pretēji gadījumā bērnu var pakļaut nopietnu līdz pat nāvējošu ievainojumu riskam.
- NEKAD neatstāt bērnu bez uzraudzības sēžam konkrētajā mazuļu sēdekli.
- AIZGLIEGTS veikt jeb kādas izmaiņas konkrētajā mazuļu sēdekli vai kombinēt ar citu ražotāju izgatavotām daļām.
- NEizmanto konkrēto mazuļu sēdekli, ja tas ir bojāta vai ja trūkst kādas daļas.
- NEgērbt bērnu ļoti biežā apģērbā, jo tas var traucēt pareizi un droši piesprādzēt viņu ar drošības siksnām uz pleciem un starp kājām.
- NEatstāt automašīnā konkrēto mazuļu sēdekli vai līdzīgus izstrādājumus nepiesprādzētus vai nenofiksētus, jo, izbraucot asus līkumus, pēkšņi bremzējot vai iekļūstot negadījumā, tas var lidot pa salonu un tādējādi savainot pasažierus.
- NEstiprināt pretēji braukšanas virzienam vērstu mazuļu sēdekli uz priekšējā sēdekļa, ja automašīnai ir aktivizēts priekšējais drošības spilvens. Tas var radīt smagus vai nāvējošus ievainojumus. Pārējo informāciju aicinām skatīt automašīnas lietotāja rokasgrāmatā.
- NEKAD neizmanto mazuļu sēdekli, kas ir lietots vai kura iepriekšējais lietošanas veids nav zināms. Tam var būt strukturāli bojājumi, kas apdraud bērna drošību.
- NEKAD neizmanto troses vai citus līdzekļus, lai mazuļu sēdekli piestiprinātu automašīnā vai lai bērnu piesprādzētu mazuļu sēdekli.
- NEizmanto konkrēto mazuļu sēdekli bez tekstilmateriāla daļām.
- Tekstilmateriāla daļas drīkst aizstāt vienīgi ar ražotāja ieteiktām.

- Tekstilmateriāla daļas ir mazuļu sēdekliša funkciju apjoma būtiska sastāvdaļa.
- Mazuļu sēdekliī ievietot VIENĪGI ražotāja ieteiktus spilventiņus.
 - Raudzīties, lai mazuļu sēdekliīs ir piestiprināts tā, ka tā daļas netraucē paregulēt uz priekšu vai atpakaļ sēdekļus un atvērt un aizvērt automašīnas durvis.
 - NEturpināt izmantot konkrēto mazuļu sēdekliī, ja tas ticis iesaistīts negadījumā, pat ja tas bijis viegls negadījums. Pēc negadījuma sēdekliīs nekavējoties nomaināms, jo negadījumā tas, iespējams, guvis neredzamus, strukturālus bojājumus.
 - Ja mazuļu sēdekliīs netiek izmantots, to un sēdekliīša paliktni noņem no automašīnas sēdekļa.
 - Par apkopi, remontu un daļu maiņu jautāt mazuļu sēdekliīša iegādes vietā.
 - Lai bērns neizkristu no sēdekliīša, viņu allaž piesprādzē ar drošības siksnām, ja viņš iesēdināts mazuļu sēdekliī. To dara pat tad, ja sēdekliīs neatrodas automašīnā.
 - Ja mazuļu sēdekliī nes rokā, pārliecinās, ka bērns ir piesprādzēts ar drošības siksnām un rokturis ir pareizi nofiksēts pozīcijā vertikāli uz augšu.
 - Lai izvairītos no smagiem un nāvējošiem ievainojumiem, NEKAD nenovietot mazuļu sēdekliī ar bērnu tajā uz kāda paaugstināta sēdekļa.
 - NEKAD neļļot mazuļu sēdekliīša daļas.
 - Allaž noteikti piesprādzēt bērnu mazuļu sēdekliī, pat veicot īsus braucienus, jo tādos notiek visbiežākie negadījumi.
 - NEizmanto konkrēto mazuļu sēdekliī ilgāk par 5 gadiem kopš iegādes brīža, jo tā daļas laika gaitā vai saules ietekmē var zaudēt kvalitāti un negadījuma situācijā iespējams nepilda savu uzdevumu.
 - Raudzīties, lai konkrētais mazuļu sēdekliīs neatrodas saules ietekmē, jo tiešos saules staros tas var kļūt par karstu bērna ādai. Allaž vispirms parauga mazuļu sēdekliī, pirms tajā sēdina bērnu.
 - "Isofix" fiksatorus regulāri pārbauda, vai tie ir tīri un pēc nepieciešamības notīra. Sistēmas stabilitāti negatīvi ietekmē netīrumi, puteklji, ēdiena atliekas utt.
 - Nenovietot nekādus priekšmetus kājas tuvumā paliktnei priekšā.
 - Paliktnei instalē atbilstoši noteikumiem, izmantojot vienīgi "Isofix" fiksatorus.
 - Kad bērns ir iesēdināts konkrētajā mazuļu sēdekliī, drošības siksnas iestatāmas atbilstoši noteikumiem un jānodrošina, lai sikсна starp kājām atrodas pēc iespējas dziļļ, lai iegurnis tiek turēts stabili.
 - Ja mazuļu sēdekliīs ir bojāts šādā veidā, piem., nokritis no liela augstuma un/vai ar lielu ātrumu, ieteicams ražojumu neturpināt lietot un drošības labad nomainīt ar jaunu. Tas tādēļ, ka sēdekliīm iespējams radušies defekti materiāla struktūrā, piemēram, smalkas plaisas, ko nevar saskatīt, tomēr tāds defekts negadījuma situācijā var ievērojami ietekmēt mazuļu sēdekliīša aizsargājošo funkciju. Lietojot ražojumu noteikumiem neatbilstošā veidā, kā minēts iepriekš, nav mūsu kā ražotāja pienākums mainīt bojāto produktu pret jaunu bez maksas.
 - Dažādās negadījumu situācijās ļoti būtiski ir tas, ka bērnam nekavējoties tiek sniegta pirmā palīdzība un ka viņu aprūpē mediķi.

INFORMĀCIJA PAR PRODUKTU

- Atbilstoši standartam ECE R129 mazuļu sēdekļītis ar paliktni ir arī universālais "Isofix" mazuļu sēdekļītis, tikai tad tas jānofiksē ar "Isofix" fiksatoriem.
- Šis ir, t.s., „i-Size” jeb i-izmēra mazuļu sēdekļītis. Saskaņā ar standartu ECE R129 to atļauts lietot „i-Size” sēdekļīšiem piemērotās pozīcijās automašīnā, kā transportlīdzekļa ražotājs norādījis lietotāja rokasgrāmatā. Ar iespējamajiem jautājumiem acinām vērsties pie mazuļu sēdekļiņa ražotāja vai tirgotāja.
- Šis ir "Isofix" mazuļu sēdekļītis, t. i., „i” jeb mazuļu izmērā. To ir atļauts lietot standartā ECE R129 ar izmaiņu sērijām, lai gan šobrīd visi transportlīdzekļu ražotāji lietotāju rokasgrāmatās vēl nenorāda informāciju par saderību ar mazuļu izmēru. Konkrēto sēdekļīti un tā paliktni var lietot arī ar mazuļu izmēru saderīgās automašīnās. Acinām meklēt informāciju transportlīdzekļa ražotāja mājas lapā internetā vai jautāt mazuļu sēdekļiņu tirgotājam.
- Atkarībā no mazuļu sēdekļiņa kategorijas un fiksatoriem, to var lietot automašīnās, kurās ir atļauts stiprināt mazuļu izmēra sēdekļiņus, skat. automašīnas lietotāja rokasgrāmatu.

BRĪDINĀJUMS SASKAŅĀ AR STANDARTU ECE 44/04

- Konkrētais ražojums ir piemērots bērniem, kas atbilst šādiem kritērijiem: svars no 0 līdz 13 kg / augums no 40 līdz 85 cm.
- Bez paliktna var lietot vienīgi uzskaitītājās automašīnās, kas saskaņā ar standartu ECE Nr. 16 vai saskaņā ar citiem līdzīgiem standartiem ir aprīkotas ar sertificēto trīspunktu drošības siksnu.
- Visām drošības jostām, kuras paredzētas drošības un atbalsta ierīces stiprināšanai pie transportlīdzekļa, jābūt nospiegotām, un siksnām, kuras notur bērnu, jābūt cieši uzliktām. Drošības siksnas nedrīkst būt sagriezušās.
- Noteikti pievērsiet uzmanību tam, lai gurnu siksnas tiktu apliktas tik zemu cik iespējams, lai gurnu daļa tiktu pareizi noturēta.
- Ja negadījuma laikā drošības un atbalsta ierīce tiek stipri bojāta, tad nomainiet to.
- Brīdinājums: Drošības un atbalsta ierīces jebkāda veida izmaiņšana, papildināšana ar citiem elementiem bez kompetento ierīču atļaujas, kā arī ražotāja norādīto drošības un atbalsta ierīces montāžas nosacījumu precīza neievērošana var būt bīstama.
- Sargājiet sēdekļīti no tiešu saules staru iedarbības.
- Brīdinājums: Neatstājiet bērnu bez uzraudzības bērnu drošības un atbalsta ierīcē.
- Pietiekoši nodrošiniet bagāžas daļas un citus priekšmetus, kas sadursmes gadījumā varētu radīt savainojumus.
- Neizmantojiet bērnu drošības un atbalsta ierīci bez pārsega.
- Sēdekļiņa pārsegs ir bērnu drošības un atbalsta ierīces integrēta daļa un to nedrīkst mainīt pret citu, kuru nav atļāvis ražotājs.
- Cietās un plastmasas detaļas iemontēšanas laikā nedrīkst iespiest.

- Lietot jostas vadīklu tikai kā norādīts attēlā.
- **BRĪDINĀJUMS:** Šis izstrādājums neatbilst EN 12790 prasībām bērnu šūpulīšiem!
- Lūdzu, neizmantojiet šo izstrādājumu kā bērnu šūpulīti!
- Izmantojiet tikai oriģinālās detaļas, kas paredzētas vai rekomendētas no ražotāja!

ĶOPŠANA UN APKOPE

- Kad porolona daļa izņemta no sēdekliša, to novieto bērniem nepieejamā vietā.
- Sēdekliša pārvalku un iekšējo polsterējumu mazgā ar remdenu ūdeni temperatūrā zem 30° C. Tekstilmateriāla daļas nedrīkst ne gludināt, ne balināt, ne nodot ķīmiskajā tīrīšanā.
- Netīrīt mazuļu sēdekli un tā paliktni ar benzīnu vai citiem organiskiem šķīdinātājiem, jo tie var sabojāt mazuļu sēdekli.
- Pirms žāvēšanas neizgrieziet sēdekliša pārvalku un iekšējo polsterējumu, jo izgrieztot tie var saburzīties.
- Sēdekliša pārvalku un iekšējo polsterējumu izkar žāvēties ēnā.
- Ja mazuļu sēdekli nētik izmantots, to un sēdekliša paliktni noņem no automašīnas sēdekļa. Mazuļu sēdekli novieto glabāšanai vēsā, sausā un bērniem nepieejamā vietā.

LT

ISPĒJIMAS ECE R129

- Prieš pirkdami įsitikinkite, kad šį mažam vaikui skirtą laikomąją sistemą galėsite tinkamai pritvirtinti savo automobilyje.
- JOKIA mažam vaikui skirta vaiko laikomoji sistema negali garantuoti absoliučios vaiko apsaugos nuo sužeidimų, įvykus avarijai. Bet, tinkamai naudojama, ši vaiko laikomoji sistema sumažina pavojų, kad Jūsų vaikas patirs rimtus arba mirtinus sužeidimus.
- Kad galėtumėte naudoti šią mažam vaikui skirtą laikomąją sistemą su „Isofix“ tvirtinimo įtaisais, pagal ECE R129 taisyklės Jūsų vaikas turi atitikti tokias prielaidas: vaiko ūgis 40–85 cm / vaiko svoris ≤ 13 kg / maždaug 18 mėnesių amžiaus arba jaunesnis.
- Kad šį kūdikio loposio modulį būtų galima naudoti su transporto priemonės diržu, Jūsų vaikas turi atitikti tokias prielaidas: vaiko svoris ≤ 13 kg / vaiko amžius ≤ 18 mėnesių.
- Visi mažam vaikui skirtos laikomosios sistemos diržai turi būti tvirtai pritraukti ir negali būti persukti.
- Šią mažam vaikui skirtą laikomąją sistemą įmontuokite LAIKYDAMIESI šioje instrukcijoje pateiktų nurodymų. Priešingu atveju Jūsų vaikui galėtų kilti didelių arba net mirtinų sužeidimų pavojus.
- NIEKADA nepalikite savo vaiko sėdėti mažam vaikui skirtoje laikomojoje sistemoje be priežiūros.
- DRAUDŽIAMA šią mažam vaikui skirtą laikomąją sistemą modifikuoti arba naudoti kartu su atskiromis kitų gamintojų dalimis.
- NENAUDOKITE šios vaiko laikomosios sistemos, jei ji yra apgadinta arba jei joje trūksta dalių.

- NEVILKITE savo vaiko storai pamuštais drabužiais, nes jie gali trukdyti teisingai ir saugiai prisegti Jūsų vaiką perpetės diržu ir tarpkojo diržu tarp kojų.
- NEGALIMA šios mažam vaikui skirtos laikomosios sistemos arba kitų produktų palikti gulėti automobilyje nepritvirtintu, nes nepritvirtinta laikomoji sistema staigiuose posūkiuose, staigiai stabdant arba įvykus avarijai gali būti sviedžiama ir taip sužeisti keleivius.
- Priešinga važiavimo kryptčiai kryptimi nukreiptos mažam vaikui skirtos laikomosios sistemos NEDĖKITE ant priekinės sėdynės su aktyvinta priekine oro pagalve. Dėl to galimi sunkūs arba net mirtini sužeidimai. Daugiau informacijos ieškokite savo automobilio naudojimo vadove.
- NIEKADA nenaudokite naudotos mažam vaikui skirtos laikomosios sistemos arba mažam vaikui skirtos laikomosios sistemos, kurios praeities Jūs nežinote, nes joje gali būti struktūrinių pažeidimų, keliančių pavojų Jūsų vaiko saugumui.
- NIEKADA mažam vaikui skirtai laikomajai sistemai pritvirtinti savo automobilyje arba vaikui mažam vaikui skirtoje laikomojoje sistemoje priišti kaip pakaitalo nenaudokite virvių arba kitokių priemonių.
- NENAUDOKITE šios vaiko laikomosios sistemos be tekstilinių dalių.
- Tekstilines dalis keisti leidžiama tik gamintojo rekomenduojamomis tekstilinėmis dalimis. Tekstilinės dalys yra esminė mažam vaikui skirtos laikomosios sistemos tiekimo komplektacijos dalis.
- Į mažam vaikui skirtą laikomąją sistemą dėkite TIK rekomenduojamas vidines pagalvėles.
- Atkreipkite dėmesį, kad mažam vaikui skirta laikomoji sistema būtų pritvirtinta taip, kad nė viena jos dalis netrukdytų stumdomoms sėdynėms arba automobilio durims atidaryti ir uždaryti.
- NENAUDOKITE šios mažam vaikui skirtos laikomosios sistemos toliau, jei ji buvo patekusi į avariją, net jei tai buvo nedidelė avarija. Tuojau pat ją pakeiskite, nes dėl avarijos joje gali būti atsiradę nematomų struktūrinių pažeidimų.
- Nuimkite šią mažam vaikui skirtą laikomąją sistemą ir jos pagrindą nuo automobilio sėdynės, jei jų nenaudojate.
- Dėl einamosios techninės priežiūros, remonto ir dalių keitimo pasikonsultuokite su Jus aptarnaujančiu pardavėju.
- Kad neiškristų, savo vaiką, sėdintį mažam vaikui skirtoje laikomojoje sistemoje, visada prisekite saugos diržu, net ir tada, jei ši laikomoji sistema būtų ne automobilyje.
- Prieš nešdami mažam vaikui skirtą laikomąją sistemą rankomis įsitikinkite, kad vaikas būtų prisegtas saugos diržu, o rankena yra teisingai užsifiksavusi vertikaloje padėtyje.
- Siekiant išvengti sunkių arba net mirtinų sužeidimų, mažam vaikui skirtos laikomosios sistemos, kurioje yra vaikas, JOKIU BŪDU negalima statyti ant paaukštintų sėdėjimo vietų.
- Šios mažam vaikui skirtos laikomosios sistemos dalių reikėtų niekada netepti.
- Visada prisekite savo vaiką mažam vaikui skirtoje laikomojoje sistemoje, net ir jeigu kelionė trumpa, nes tokiose įvyksta daugiausia avarijų.

- NENAUDOKITE šios mažam vaikui skirtos laikomosios sistemos ilgiau kaip 5 metus nuo pirkimo datos, nes bėgant laikui arba dėl saulės apšvietos gali pablogėti jos konstrukcinių dalių kokybė ir, įvykus avarijai, jos galimai nesuveiks taip, kaip numatyta.
- Saugokite šią mažam vaikui skirtą laikomąją sistemą nuo saulės apšvietos, nes priešingu atveju ji gali tapti per karšta Jūsų vaiko odai. Prieš sodindami į mažam vaikui skirtą laikomąją sistemą savo vaiką, visada ją prieš tai pačiupinėkite ranka.
- Reguliariai apžiūrėkite „Isofix“ tvirtinimo įtaisus, ar jie švarūs, ir, jei reikia, nuvalykite. Įsiskverbę nešvarumai, dulksės, maisto produktų likučiai ir t. t. gali pakenkti sistemos patikimumui.
- Atraminės kojos srityje priešais pagrindą nestatykite jokių daiktų.
- Tinkamas pagrindo sumontavimas užtikrinamas tik naudojant „Isofix“ tvirtinimo įtaisus.
- Pasodinę savo vaiką į šią mažam vaikui skirtą laikomąją sistemą, tinkamai užsekite vaiko saugos diržus. Kad būtų patikimai laikomas dubuo, reikia užtikrinti, kad tarpkojinis diržas būtų uždėtas kaip įmanoma žemiau.
- Jei Jūsų automobilinė kėdutė apsigadintų dėl pašalinio poveikio (pvz., trinktelėjus į grindis, krisdama iš didelio aukščio ir (arba) dideliu greičiu ir pan.), mes rekomenduojame Jums produkto daugiau nebenaudoti ir saugumo sumetimais pakeisti jį nauju. Gali būti atsiradę medžiagos struktūros defektų – pavyzdžiui, labai plonų tinklinių įtrūkių, – nematomų plika akimi, tačiau vis tiek iš esmės pabloginančių automobilinės kėdutės apsauginį poveikį avarijos atveju. Jei produktas naudojamas netinkamai (žr. pirmiau aprašytus scenarijus), mes, kaip gamintojas, nesam įpareigoti nemokamai pakeisti apgadinto produkto nauju.
- Įvykus nelaimingam atsitikimui arba avarijai, yra ypač svarbu, kad Jūsų vaikui būtų nedelsiant suteikta pirmoji ir greitoji medicininė pagalba.

INFORMACIJA APIE PRODUKTA

- Pagal ECE R129 taisykles mažam vaikui skirta laikomoji sistema su pagrindu yra taip pat ir mažam vaikui skirta C, D klasės universalioji „Isofix“ laikomoji sistema, jeigu ji yra pritvirtinta „Isofix“ tvirtinimo įtaisais.
- Tai yra „i-size“ vaiko laikomoji sistema. Pagal ECE R129 taisykles ją leidžiama naudoti automobilyje „i-size“ tinkamose padėtyse, kaip tai nurodyta automobilio gamintojo pateiktame Jūsų automobilio naudojimo vadove. Kilus abejonių, kreipkitės į mažam vaikui skirtos laikomosios sistemos gamintoją arba pardavėją.
- Tai yra „i-size“ dydžio (mažo vaiko dydis) mažam vaikui skirta „Isofix“ laikomoji sistema. Ji sertifikuota pagal ECE R129 taisyklių pakeitimų serijas, nors šiuo metu dar ir ne visi automobilių gamintojai savo naudojimo vadovuose pateikia informacijos apie suderinamumą su „i-size“. Ši kėdutė ir pagrindas yra leisti naudoti taip pat ir automobiliuose, tinkančiuose „Isofix“ sistemai. Atkreipkite dėmesį į informaciją automobilio gamintojo svetainėje arba pasiteiraukite Jus aptarnaujančio pardavėjo.

- Ji tinka į automobilius su leidžiamosiomis padėtimis pagal „i-size“ „Isofix“ reikalavimus (smulkesnės informacijos ieškokite automobilio naudojimo vadove), atitinkamai pagal mažam vaikui skirtos laikomosios sistemos kategoriją ir tvirtinimo priemones.

ĮSPĖJIMAS ECE 44/04

- Šis produktas tinkamas vaikams, kurių svoris yra nuo 0 iki 13 kg, o ūgis – 40–85 cm.
- Be pagrindo tinka naudoti tik išvardintuose automobiliuose, kuriuose yra įtaisytas pagal ECE taisyklės Nr. 16 arba kitą lygiavertį standartą sertifikuotas trijų taškų saugos diržas.
- Visi diržai, kurie skirti atraminio įrenginio prie transporto priemonės tvirtinimui, turi būti įtempti, o diržai, kuriais prilaikomas vaikas – tampriai uždėti. Be to saugos diržai negali būti persisukę.
- Būtinai įsidėmėkite tai, kad juosmens saugos diržas būtų kiek įmanoma tvirtai prigludęs. Juosmuo turi būti tinkamai prilaikomas.
- Pakeiskite atraminį įrenginį nauju, jei jis avarijos metu buvo stipriai įtemptas.
- ĮSPĖJIMAS: Rizikinga kokių nors būdu keisti, papildyti atraminį įrenginį be atsakingųjų įstaigų sutikimo, taip pat nesilaikyti tikslių gamintojo pateiktų atraminio įrenginio tvirtinimo instrukcijų.
- Automobilinę kėdutę saugokite nuo tiesioginių saulės spindulių.
- ĮSPĖJIMAS: Nepalikite savo vaikus be priežiūros greta atraminio įrenginio.
- Saugiai pritvirtinkite bagažą arba kitus daiktus, kurie susidūrimo atveju galėtų sukelti susižeidimo pavojų.
- Vaikų atraminio įrenginio nenaudokite be sėdynės apmušalo.
- Sėdynės apmušalas yra sudėtinė atraminio įrenginio dalis, todėl jo negalima pakeisti kokių nors kitu nei nurodė gamintojas.
- Cietās un plastmasas detaļas iemontēšanas laikā nedrīkst iespiest.
- Lietot jostas vadiklu tikai kā norādīts attēlā.
- ĮSPĖJIMAS: šis produktas neatitinka EN 12790 reikalavimų vaikiškoms kėdutėms su atverčiamu atlošu!
- Nenaudokite šio produkto kaip vaikiškos kėdutės su atverčiamu atlošu.
- Naudokite tik originalias atsargines dalis, kurias parduoda arba rekomenduoja gamintojas!

ĮINAMOJI IR TECHNINĖ PRIEŽIŪRA

- Išėmę iš įdėklo putplasčio dalį, laikykite ją vaikams neprieinamoje vietoje.
- Kėdutės apvalkalą ir vidinį paminkštinimą plaukite šaltu, žemesnės kaip 30 °C temperatūros, vandeniui. Tekstilės dalių negalima lyginti lygintuvu. Tekstilės dalių negalima balinti arba valyti chemiškai.
- Nevalykite mažam vaikui skirtos laikomosios sistemos arba jos pagrindo benzinu arba kitais organiniais tirpikliais. Jais galite apgadinti mažam vaikui skirtą laikomąją sistemą.
- Prieš džiaudami kėdutės apvalkalą ir vidinio paminkštinimo negręžkite.

Priešingu atveju kėdutės apvalkale ir vidiniame paminkštiniame gali likti raukšlių.

- Džiovinkite kėdutės apvalkalą ir vidinį paminkštinimą, pakabinę pavėsyje.
- Nuimkite šią mažam vaikui skirtą laikomąją sistemą ir pagrindą nuo automobilio sėdynės, jei jų nenaudojate. Mažam vaikui skirtą laikomąją sistemą laikykite vėsioje, sausoje, vaikams neprieinamoje vietoje.

HR

UPOZORENJE ECE R129

- Prije kupnje provjerite, može li se ovaj sustav za držanje dojenčadi pravilno pričvrstiti u Vašem vozilu.
- NIJEDAN sustav za držanje dojenčadi ne može jamčiti potpunu zaštitu od ozljeda u slučaju nesreće. Ipak, pravilno korištenje ovog sustava za držanje djece smanjuje opasnost od teških ili smrtonosnih ozljeda Vašega djeteta.
- Da biste koristili ovaj sustav za držanje dojenčadi Hauck s pričvršćenjem Isofix u skladu s ECE R129, Vaše dijete mora ispunjavati sljedeće uvjete:
Veličina djeteta 40 – 85 cm / Težina djeteta \leq 13 kg / dob oko 18 mjeseci ili manje.
- Za korištenje ovoga jajeta za dojenčad sa sigurnosnim pojasom vozila, Vaše dijete mora odgovarati sljedećim uvjetima:
Težina djeteta \leq 13 kg / dob djeteta \leq 18 mjeseci.
- Svi pojasevi sustava za držanje dojenčadi moraju biti čvrsto pritegnuti i ne smiju biti izvnuti.
- NEMOJTE postavljati ovaj sustav za držanje dojenčadi bez poštovanja naputaka iz ovih uputa; inače biste svoje dijete mogli izložiti opasnosti od teških od kobnih ozljeda.
- Nemojte NIKADA ostaviti dijete da bez nadzora sjedi u ovom sustavu za držanje dojenčadi.
- Nemojte nikada raditi preinake na ovom sustavu za držanje dojenčadi ili ga koristiti u kombinaciji s dijelovima drugih proizvođača.
- NEMOJTE koristiti ovaj sustav za držanje djece ukoliko je oštećen ili nedostaju dijelovi.
- Nemojte svome djetetu oblačiti debelu odjeću, jer bi ona mogla spriječiti da Vaše dijete bude pravilno i pouzdano osigurano pojasevima preko ramena i pojasom između nogu.
- Nemojte sustav za držanje dojenčadi ili druge proizvode ostaviti neosigurane u svom vozilu, budući da neosiguran sustav za držanje djece u oštrim zavojima, pri naglom kočenju ili nesrećama može biti odbačen i pri tom ozlijediti putnike.
- NEMOJTE pričvrstiti sustav za držanje dojenčadi, okrenut suprotno od smjera vožnje, na prednjem sjedalu s aktivnim prednjim zračnim jastukom. To može dovesti do ozbiljnih ili kobnih ozljeda. Daljnje informacije možete pronaći u priručniku vozila.
- NIKADA nemojte koristiti rabljeni sustav za držanje dojenčadi ili sustav za držanje dojenčadi čiju prošlost ne poznajete, jer može imati strukturna oštećenja koja ugrožavaju sigurnost Vašeg djeteta.
- NIKADA nemojte koristiti užad ili druga sredstva za osiguranje sustava za držanje dojenčadi u vozilu ili osigurati dijete u sustavu za držanje dojenčadi.
- NEMOJTE koristiti ovaj sustav za držanje djece bez tekstilnih dijelova.

- Tekstilni dijelovi smiju se zamijeniti samo tekstilnim dijelovima koje je proizvođač preporučio. Tekstilni dijelovi su važan sastavni dio ukupnih svojstava sustava za držanje dojenčadi.
- U ovaj sustav za držanje dojenčadi stavljajte SAMO preporučene unutarnje jastuke.
- Pripazite da sustav za držanje dojenčadi bude tako pričvršćen, da nijedan njegov dio ne smeta pomičnim sjedalima ili otvaranju ili zatvaranju vrata vozila.
- NEMOJTE dalje koristiti ovaj sustav za držanje dojenčadi ako je sudjelovao u prometnoj nesreći, čak i ako je to bila samo mala nesreća. Odmah ga zamijenite, jer zbog prometne nesreće možda ima nevidljiva strukturna oštećenja.
- Uklonite ovaj sustav za držanje dojenčadi i bazu sa sjedala u vozilu kad ih ne koristite.
- Za održavanje, popravak i zamjenu posavjetujte se sa svojim prodavačem
- Kako biste izbjegli opasnost od ispadanja, dijete uvijek osigurajte sigurnosnim pojasom kad sjedi u sustavu za držanje dojenčadi, čak i ako se ovaj sustav za držanje ne nalazi u vozilu.
- Prije nego sustav za držanje dojenčadi počnete nositi u ruci, provjerite je li dijete pričvršćeno sigurnosnim pojasom i je li ručka ispravno zabravljena u okomitom položaju.
- Kako biste izbjegli teške ili kobne ozljede, sustav za držanje dojenčadi s djetetom u njemu ne smijete NIKADA postaviti na povišen položaj.
- Dijelovi ovoga sustava za držanje dojenčadi ne smiju se nikada podmazivati.
- Uvijek osigurajte svoje dijete u sustavu za držanje dojenčadi, pa i kod kratkih vožnji, jer kod tih dolazi do najviše nesreća.
- Ovaj sustav za držanje dojenčadi NEMOJTE koristiti dulje od 5 godina nakon datuma kupnje, budući da njegovi sastavni dijelovi zbog sunčeva zračenja mogu s vremenom oslabiti u kvaliteti i prilikom nesreće možda neće funkcionirati u skladu sa svrhom.
- Ovaj sustav za držanje dojenčadi nemojte izlagati sunčevu zračenju, jer inače može postati prevruć za kožu Vašega djeteta. Uvijek isprobajte rukom sustav za držanje dojenčadi, prije nego stavite dijete u njega.
- Periodički pregledavajte zaprljanost Isofix pričvršćenja i po potrebi ih očistite. Pouzdanost sustava može umanjiti ulazak prljavštine, prašine, ostataka hrane itd.
- Nemojte stavljati nikakve predmete u područje potporne noge za bazu.
- Ispravno postavljanje baze može se osigurati samo Isofix pričvršćenjima.
- Nakon što ste stavili dijete u ovaj sustav za držanje dojenčadi, morate svom djetetu propisno staviti sigurnosne pojaseve, te treba osigurati da krilni pojas bude stavljen što je moguće niže, da sigurno drži zdjelicu.
- Ukoliko bi Vaša dječja sjedalica pokazala oštećenja zbog stranog utjecaja (npr. pad na pod iz veće visine i/ili većom brzinom, itd.), preporučam Vam da ovaj proizvod dalje ne koristite i u vidu sigurnosti zamijenite novim. Mogu nastati oštećenja u strukturi materijala - na primjer vrlo sitne pukotine - koja se prostim okom ne mogu uočiti, a ipak mogu umanjivati zaštitnu funkciju dječje sjedalice u slučaju nesreće.

Pri nepravilnom korištenju (vidi ranije navedene scenarije) mi kao proizvođač nismo obvezni besplatno zamijeniti oštećeni proizvod.

- U slučaju nužde ili nesreće naročito je važno da Vaše dijete bez odgode dobije hitnu medicinsku pomoć i medicinsku skrb.

INFORMACIJE O PROIZVODU

- U skladu s odredbom ECE R129, sustav za držanje dojenčadi s bazom je također univerzalni isofix sustav za držanje dojenčadi, ako je učvršćen putem isofix pričvršćenja.
- Ovo je sustav za držanje djece „i-Size“. To je u skladu s ECE odredbom R129 za upotrebu na mjestima u vozilu kompatibilnim s „i-Size“, kao što je navedeno od strane proizvođača vozila u priručniku vašeg vozila. Ako ste u nedoumici, obratite se proizvođaču ili prodavaču sustava za držanje dojenčadi.
- Ovo je Isofix sustav za držanje male djece u „i-Size“ (za dojenčad). Odobren je za niz izmjena i dopuna odredbe ECE R129, no trenutno još nisu svi proizvođači automobila unijeli podatke o kompatibilnosti s „i-Size“ u svoje priručnike. Ova sjedalica i baza odobrene su i za korištenje u vozilima kompatibilnim s Isofix sustavom. Pogledajte, molimo, web-stranicu proizvođača vozila ili pitajte svoga prodavača.
- Odgovara vozilima s odobrenim mjestima prema Isofix specifikacijama za „i-Size“ (Za detalje pogledajte upute vozila), ovisno o kategoriji sigurnosnog sustava za dojenčad i sredstava za pričvršćenje.

UPOZORENJE ECE 44/04

- Ovaj proizvod je prikladan za djecu težine od 0 do 13 kg / veličine 40-85 cm.
- Bez baze je prikladan za korištenje samo u navedenim vozilima, koja su prema ECE odredbi br. 16 ili drugim usporedivim standardima opremljena odobrenim sigurnosnim pojaskom u tri točke.
- Svi remenovi koji su namijenjeni pričvršćenju sjedala na vozilo moraju biti utegnuti, a remen koji drži dijete mora biti zategnut. Osim toga remenovi ne smiju biti uvrtni.
- Pazite obavezno na to da remen za karlicu bude što niže postavljen, tako da karlica bude pravilno učvršćena.
- Promijenite dječje sjedalo ako je pri nezgodi bilo jako opterećeno.
- UPOZORENJE: Opasno je dječje sjedalo na bilo koji način i bez odobrenja nadležne službe mijenjati, nadopunjavati, te se striktno ne voditi proizvođačevim uputama za montažu dječjeg sjedala.
- Čuvajte sjedalo od direktnog sunčevog zračenja.
- UPOZORENJE: Ne ostavljajte dijete bez nadzora u sjedalu.
- Dovoljno osigurajte prtljagu i druge predmete koji bi u slučaju sudara mogli prouzročiti ozljede.
- Dječje sjedalo ne koristiti bez navlake za sjedalo.

- Navlaka za sjedalo je integrirani dio sjedala i ne smije biti zamijenjena nekom drugom izuzev onom nevedenom od strane proizvođača.
- Kruti i dijelovi od umjetnoga materijala ne smiju pri ugradnji biti uklješteni.
- Pojas koristiti samo kako je prikazano na crtežu.
- **UPOZORENJE:** Ovaj proizvod ne odgovara zahtjevima EN 12790 za dječja sjedala!
- Ne upotrebljavajte ovaj proizvod kao ležaljku za dijete.
- Upotrebljavajte isključivo originalne rezervne dijelove koje nudi ili preporučuje proizvođač!

NJEGA I ODRŽAVANJE

- Nakon što ste iz umetka izvadili dio načinjen od pjene, sačuvajte ga na djeci nedostupnom mjestu.
- Molimo, perite presvlake sjedala i unutarnje jastuke u hladnoj vodi ispod 30°C. Tekstilne dijelove ne smijete peglati. Tekstilne dijelove ne smijete izbjeljivati ili dati na kemijsko čišćenje.
- Sustav za držanje dojenčadi nemojte čistiti nerazrijeđenim sredstvima za čišćenje, benzinom i drugim organskim otapalima. To bi moglo oštetiti sustav za držanje dojenčadi.
- Nemojte ožimati presvlake sjedala i unutarnje jastuke radi sušenja. Inače bi na presvlakama sjedala i unutarnjim jastucima mogli oстати nabori.
- Presvlake sjedala i unutarnje jastuke sušite u sjeni.
- Uklonite sustav za držanje dojenčadi i bazu sa sjedala u vozilu kad ih ne koristite. sustav za držanje dojenčadi čuvajte na suhom i hladnom mjestu, izvan dohvata djece.

SRB UPOZORENJE ECE R129

- Uverite se pre kupovine, da li ovo auto sedište za decu u vašem vozilu može propisno da bude pričvršćeno.
- NIJEDNO auto sedište za malu decu ne može da garantuje kompletnu zaštitu od povreda u slučaju nezgode. I pored toga, pravilna primena ovog auto sedišta za decu smanjuje opasnost od nastanka ozbiljnih ili smrtonosnih povreda vašeg deteta.
- Za korišćenje sistema za vezivanje za malu decu sa Isofix pričvršćivanjem u skladu sa propisom ECE R129, vaše dete mora da ispunjava sledeće preduslove:
Telesna visina deteta 40 – 85 cm/težina deteta ≤ 13 kg/pribl. 18 meseci ili mlađe.
- Za korišćenje ovog modula za bebe sa pojasom u vozilu, vaše dete mora da ispunjava sledeće preduslove:
Težina deteta ≤ 13 kg/Starost deteta ≤ 18 meseci.
- Svi pojasevi auto sedišta za malu decu treba da budu čvrsto zategnuti ne smeju da se uvrću.
- NEMOJTE da instalirate ovo autosedište za malu decu bez poštovanja navoda iz ovog uputstva; u suprotnom možete vaše dete da izložite teškim do smrtnim povredama.
- NIKADA ne ostavljajte dete bez nadzora da sedi u ovom auto sedištu za malu decu.

- Ovo auto sedište za malu decu NIJE dozvoljeno modifikovati ili koristiti u kombinaciji sa pojedinačnim delovima drugih proizvođača.
- NEMOJTE da koristite ovo auto sedište za decu ukoliko je oštećeno ili nedostaju delovi.
- NEMOJTE da oblačite dete u debelo postavljenu odeću, jer ona može da spreči da vaše dete bude pravilno i bezbedno prikopčano ramenim kaiševima i kaišem za prepone.
- NIJE dozvoljeno ostavljati ovo auto sedište za malu decu ili druge proizvode na način da bude nepričvršćen ili neosiguran u vašem vozilu, jer nepričvršćeno auto sedište u oštrim krivinama, pri iznenadnim kočenjima ili nezgodama leti unaokolo i može da povredi putnike u vozilu.
- Auto sedište za malu decu koje je usmereno suprotno od pravca vožnje NEMOJTE da postavljate na prednje sedište sa aktivnim prednjim vazdušnim jastukom. To može da dovede do teških pa i smrtonosnih povreda. Dodatne informacije potražite u uputstvu vozila.
- NIKADA nemojte da koristite polovno auto sedište za malu decu ili auto sedište za malu decu čiju prošlost ne poznajete, jer na njemu mogu postojati strukturna oštećenja koja ugrožavaju bezbednost vašeg deteta.
- NIKADA nemojte da koristite užad ili druga sredstva za pričvršćivanje auto sedišta za malu decu u vozilu ili da osigurate dete u auto sedištu za malu decu.
- NEMOJTE da koristite ovo auto sedište za malu decu bez tekstilnih delova.
- Tekstilni delovi se mogu zameniti samo drugim tekstilnim koji su preporučeni od strane proizvođača. Tekstilni delovi su bitan sastojak obima isporuke auto sedišta za malu decu.
- Postavljajte SAMO preporučene unutrašnje jastuka u ovo auto sedište za malu decu.
- Vodite računa, da auto sedište za malu decu bude pričvršćeno tako, da ni jedan od delova ne ometa pomeranje sedišta ili otvaranje i zatvaranje vrata na vozilu.
- NEMOJTE više da koristite ovo auto sedište za malu decu ukoliko je ono učestvovalo u nezgodi pa čak i ako se radi o lakšoj nezgodi. Odmah ga zamenite jer bi zbog nezgode ono moglo da ima strukturna oštećenja.
- Kada se ne koriste, skinite ovo auto sedište za malu decu i bazu sa sedišta vozila.
- U pogledu održavanja, popravke i zamene delova posavetujte se sa prodavcem.
- Da izbegnete opasnost da vaše dete ispadne, uvek osigurajte dete sigurnosnim pojasom kada ono sedi u auto sedištu za malu decu, ukoliko se ovo auto sedište ne nalazi u vozilu.
- Pre ručnog transportovanja auto sedišta za malu decu, uverite se da je dete prikopčano sigurnosnim pojasom i da je ručka pravilno zabravljena u vertikalnom položaju.
- Da sprečite pojavu teških ili smrtonosnih povreda, auto sedište za malu decu NIKADA ne postavljati sa detetom u njemu na visoku površinu za sedenje.
- Delove ovog auto sedišta za malu decu nikada ne podmazivati sa mašću.
- Osigurajte Vaše dete uvek u auto sedištu za malu decu, čak i kod kratkih vožnji jer tada najčešće dolazi do pojave nezgode.

- NEMOJTE da koristite ovo auto sedište za malu decu duže od 5 godina od dana kupovine, jer se njegovim delovima vremenom ili pod uticajem sunčevog zračenja kvalitativno umanjuju karakteristike, tako da u slučaju nezgode postoji mogućnost da ne funkcionišu u skladu sa svrhom.
- Ovo auto sedište za malu decu ne izlažite uticaju sunčevog zračenja, u suprotnom može biti prevruće za kožu vašeg deteta. Uvek proverite dodirnom sistemom za vezivanje za malu decu pre nego što postavite dete u njega da sedi.
- Redovno proveravajte Isofix pričvršćivanje na nečistoće i po potrebi ga očistite. Pouzdanost sistema može da bude ugrožena prodorom nečistoće, prašine, ostataka hrane itd.
- Ne ostavljajte nikakve predmete u području nogice ispred baze.
- Propisna instalacija baze je zagarantovana samo korišćenjem Isofix pričvršćivanja.
- Kada stavite dete da sedi u ovo auto sedište za malu decu, morate propisno da postavite sigurnosne kaiševe za vaše dete, i morate da obezbedite, da je kaiš za prepone postavljen što niže tako da karlica bude sigurno fiksirana.
- Ukoliko vaše sedište za decu poseduje oštećenja usled stranih uticaja (npr. pad na zemlju sa velike visine i/ili velikom brzinom itd.), naša je preporuka da prestanete sa korišćenjem i da ga zbog bezbednosti zamenite novim. Mogu da nastanu defekti u strukturi materijala - na primer najfinije pukotine, koje nisu vidljive golim okom ali ipak znatno umanjuju zaštitno dejstvo sedišta za decu u slučaju nezgode. Kod nepropisnog korišćenja proizvoda (vidi gore opisane scenarije), proizvođač nije u obavezi da oštećeni proizvod besplatno zameni.
- U slučaju nužde ili nezgode, posebno je važno da vašem detetu odmah bude pružena prva pomoć i da ono bude medicinski zbrinuto.

INFORMACIJE O PROIZVODU

- U skladu sa propisom ECE R129, auto sedište za malu decu sa bazom je univerzalno Isofix auto sedište za malu decu kada se osigurava pomoću Isofix pričvršćivanja.
- Ovo je „i-Size“ veličina auto sedišta za decu. Ono poseduje odobrenje u skladu sa ECE-propisom R129 za upotrebu u „i-Size“ kompatibilnim pozicijama u vozilu, koje proizvođač vozila navodi u uputstvu za vaše vozilo. U slučaju sumnje obratite se proizvođaču ili prodavcu auto sedišta za malu decu.
- Ovo je Isofix auto sedište za malu decu „i-Size“ (veličina za malu decu). Ono poseduje odobrenje za izmenjene serije propisa ECE R129, pri čemu još uvek svi proizvođači vozila nisu u svojim uputstvima za vozila naveli „i-Size“ kompatibilnost. Ovo sedište i njegova baza poseduju odobrenje i za korišćenje u Isofix kompatibilnim vozilima. Potražite informacije na internet prezentaciji proizvođača vozila ili se raspitajte kod prodavca.

- Ono odgovara za vozila sa odobrenim pozicijama u skladu sa „i-Size“ Isofix-specifikacija (za detalje vidi uputstvo za vozilo), zavisno od kategorije auto sedišta za malu decu i pričvrstnog sredstva.

UPOZORENJE ECE 44/04

- Ovaj proizvod je podesan za decu težine od 0 do 13 kg / telesne visine od 40-85 cm.
- Bez baze je podesno za upotrebu samo sa navedenim vozilima, koja su, u skladu sa ECE-propisom br. 16 ili drugim odgovarajućim standardima, opremljena odobrenim sigurnosnim pojasom sa vezivanjem u tri tačke.
- Svi remenovi koji su namenjeni pričvršćenju sedišta na vozilo moraju biti utegnuti, a pojas koji drži dete mora biti zategnut. Osim toga pojasi ne smeju biti uvrnuti.
- Pazite obavezno na to da pojas za karlicu bude što niže postavljen, tako da karlica bude pravilno učvršćena.
- Promenite dečije sedište ako je pri nezgodi bilo jako opterećeno.
- UPOZORENJE: Opasno je dečije sedište na bilo koji način i bez odobrenja nadležne službe menjati, nadopunjavati, te se striktno ne voditi proizvođačevim uputama za montažu dečijeg sedišta.
- Čuvajte sedište od direktnog sunčevog zračenja.
- UPOZORENJE: Ne ostavljajte dete bez nadzora u sedištu.
- Dovoljno osigurajte prtljagu i druge predmete koji bi u slučaju sudara mogli prouzročiti povrede.
- Dečije sedište ne koristiti bez navlake za sedišto.
- Navlaka za sedišto je integrani dio sedišta i ne sme biti zamenjena nekom drugom izuzev onom nevedenom od strane proizvođača.
- UPOZORENJE: Ovaj produkt ne odgovara zahtevima EN 12790 za dečja sedala!
- Ne upotrebljavajte ovaj produkt kao ležaljku za dete.

ČIŠĆENJE I ODRŽAVANJE

- Kada skinete suđerasti deo sa uloška, čuvajte ga na mestu van domašaja dece.
- Presvlaku sedišta i unutrašnju postavu perite hladnom vodom ispod 30° C. Tekstil nije dozvoljeno peglati. Tekstilne delove ne izbeljavati ili davati na hemijsko čišćenje.
- Nemojte da čistite auto sedište za malu decu ili bazu benzinom ili drugim organskim rastvaračima.
Auto sedište za malu decu bi time mogao da bude oštećen.
- Nemojte da cedite presvlaku sedišta i unutrašnju postavu. U suprotnom bi presvlaka sedišta i unutrašnja postava mogli da ostanu izgužvani.
- Radi sušenja kačite presvlaku sedišta i unutrašnju postavu u hladovini.
- Skinite ovo auto sedište za malu decu i bazu sa sedišta vozila, kada se ne koriste.
Auto sedište za malu decu čuvajte na hladnom, suvom mestu van domašaja dece.

WARNING ECE R129

- Please check before you purchase this infant child restraint to make sure it can be installed properly in your vehicle.
- NO infant child restraint can guarantee full protection from injury in an accident. However, proper use of this child restraint will reduce the risk of serious injury or death to your child.
- To use this infant child restraint with the ISOFIX connections according to the ECE R129 Regulation, your child must meet the following requirements: Child height 40cm-85cm/ Child weight ≤ 13 kg (approximately 18 months old or under).
- To use this infant carrier module with vehicle belt, your child must meet the following requirement: Child weight ≤ 13 kg/ Child age ≤ 18 months.
- Any straps of infant child restraint should be tightened and not twisted.
- DO NOT install this infant child restraint without following the instructions in this manual or you may put your child at serious risk of injury or death.
- NEVER leave your child unattended with this child restraint.
- DO NOT make any modifications to this child restraint or use it along with component parts from other manufacturers.
- DO NOT use this child restraint if it is damaged or has missing parts.
- DO NOT have your child in thickly padded clothes because this may prevent your child from being properly and securely fastened by the shoulder harness straps and the crotch strap between the legs.
- DO NOT leave this infant child restraint or other items unbelted or unsecured in your vehicle because an unsecured infant child restraint can be thrown around and may injure occupants in a sharp turn, sudden stop, or collision.
- DO NOT place a rear-facing infant child restraint on front seat with an active front airbag. Death or serious injury may occur. Please reference vehicle owner's manual for more information.
- NEVER use a second-hand infant child restraint or an infant child restraint whose history you do not know because they may have structural damage that endangers your child's safety.
- NEVER use ropes or any other substitutes to secure infant child restraint in vehicle or to secure child into infant child restraint.
- DO NOT use this child restraint without the soft goods.
- The soft goods should not be replaced with any soft goods besides the ones recommended by the manufacturer. The soft goods constitute an integral part of the child restraint performance.
- DO NOT put anything other than the recommended inner cushions in this infant child restraint.
- Be sure that the infant child restraint is installed in such a way that no part of it interferes with movable seats or in the operation of vehicle doors.

- DO NOT continue to use this infant child restraint after it has suffered any type of crash, even a minor one. Replace immediately as there may be invisible structural damage from the crash.
- Remove this infant carrier module and base from the vehicle seat when it is not in use.
- Consult the distributor for issues concerning maintenance, repair and part replacement.
- To avoid the risk of falling out, always secure the child using the child harness when the child is placed in infant carrier module, even when the infant child restraint is not in the vehicle.
- Before carrying the infant carrier module by hand, ensure that the child is fastened with the child harness, and that the handle is correctly locked in a vertical position.
- To avoid serious injury or death, NEVER place infant carrier module with child in it on an elevated surface.
- The parts of this infant child restraint should not be lubricated in any way.
- Always secure child in infant child restraint, even on short trips, as this is when most accidents occur.
- Do not use this infant child restraint for more than 5 years after the purchase date as parts may degrade over time, or from exposure to sunlight, and may not perform adequately in a crash.
- Please keep this child restraint away from sunlight, because it may be too hot for the child's skin. Always touch the infant child restraint before placing child in it.
- Frequently check the ISOFIX attachment for dirt and clear them if necessary. Reliability can be affected by ingress of dirt, dust, food particles etc.
- Do not place any objects in the load leg area in front of the base.
- Please do not use this car seat if the car seat has dropped from a significant height, hit the ground at a considerable speed, or has visible signs of damage. Defects in the material structure that cannot be seen with the naked eye, but nevertheless severely damage the protective effect of the child seat during an accident - such as hairline cracks - can be produced. We are not responsible to replace if the car seat has been damaged under these abnormal conditions. A new car seat will need to be purchased when any of the aforementioned conditions occur.
- In case of emergency or accidents, it is most important to have your child taken care of with first aid and medical treatment immediately.

PRODUCT INFORMATION

- According to the ECE R129 Regulation, the iPro Baby with iPro Base for infants is also a Universal ISOFIX Infant Restraint if fitted using the ISOFIX connections.
- This is an "i-Size" Infant Restraint System. It is approved to Regulation ECE R129, for use in "i-Size compatible" vehicle seating positions as indicated by vehicles manufacturers in the vehicle users' manual. If in doubt, please consult the infant restraint manufacturer or the retailer.

- This is an i-Size ISOFIX INFANT RESTRAINT SYSTEM. It is approved to Regulation ECE R129, not all vehicle manufacturer's handbooks list i-Size compatibility yet. This seat and base are also approved for use in ISOFIX compatible vehicles. Please refer to the vehicle manufacturer's website or consult your dealer.
- It will fit vehicles with positions approved as i-Size ISOFIX positions (as detailed in the vehicle handbook), depending on the category of the child restraint and of the fixture.

WARNING ECE 44/04

- This product is suitable for children with a weight from 0 to 13 kg / a body size of 40-85 cm.
- Without base only suitable for use in vehicles equipped with a three-point safety belt as approved by the ECE regulation No.16 or by other, comparable standards.
- All belts intended for fastening to the restrainer fittings in the vehicle must be tightened.
- The belts used to hold the child must be fastened tightly. The belts may furthermore not be twisted.
- It is essential to ensure that the crutch belts are fastened as low as possible to ensure that the crutch is retained properly.
- Replace the restrainer fittings if they have been subject to heavy loading due to an accident.
- **WARNING:** It is dangerous to change or supplement the restrainer fittings in any way without approval from the competent authorities and to not precisely observe the assembly instructions for restrainer fittings issued by the manufacturer.
- Do not expose the seat to direct sunlight.
- **WARNING:** Do not leave your child unattended in the restrainer fittings.
- Adequately secure items of luggage or other objects which could injure your child in case of a collision. Do not use the child restrainer fittings without seat cover. The seat cover is an integral part of the restrainer fittings and may not be exchanged for any other than that stated by the manufacturer.
- Rigid parts and plastic parts must not be jammed during assembly.
- Use the belt guide only as shown in the drawing.
- **WARNING:** This product does not comply to the requirements of EN 12790 for reclined cradles! Never use this product as reclined cradle.
- Only use original spare parts which are offered or recommended by the manufacturer!

CARE AND MAINTENANCE

- After removing the foam wedge of insert, please store it somewhere that the child cannot access it.
- Please wash the seat cover and inner padding with cold water under 30°C. Do not iron the soft goods. Do not bleach or dry clean the soft goods.

- Do not use undiluted detergents, gasoline or other organic solvent to wash the child restraint or base. It may cause damage to the infant child restraint.
- Do not twist the seat cover and inner padding in an attempt to dry. It may leave the seat cover and inner padding with wrinkles.
- Please hang dry the seat cover and inner padding in the shade.
- Please remove the infant child restraint and base from the vehicle seat if not in use. Put the child restraint in a cool, dry place where your child cannot access it.

AR

تحذير ECE R129

- يرجى التحقق قبل شراء هذا المثبت للطفل للرضع والتأكد بأنه يمكن تركيبه بشكلًا صحيح في سيارتك.
- لا يمكن لأي مثبت للطفل أن يضمن الحفاظ بشكل كامل من الإصابة في حال حدوث حادث. ومع ذلك فإن الطريقة الصحيحة من استخدام تثبيت الطفل سيقلل من خطر حدوث إصابة بليغة أو الموت للطفل.
- لاستخدام هذا المثبت للطفل للرضع مع رابط ISOFIX طبقًا لقانون ECE R129 يجب أن يكون لطفلك الشروط التالية: طول القامة الطفل ٤٠سم-٨٥سم/وزن الطفل ١٣كغ أو أقل/ ١٨ شهرًا أو أقل.
- لاستخدام وحدة حمل الطفل للرضع مع حزام السيارة، يجب أن يكون لطفلك شروط تلبية المتطلبات التالية: وزن الطفل ١٣ كغ أو أقل/ عمر الطفل ١٨ شهرًا أو أقل.
- أي حزام من احزمة تثبيت الطفل للرضع يجب أن تكون مشدودة وغير ملتوية
- لا تقوم بتركيب أو استخدام هذا المثبت للطفل للرضع بدون اتباع الإرشادات في الكتيب إن ذلك يمكن أن يعرض طفلك لاصابة بليغة أو الموت.
- ابدأ لا تترك طفلك بدون مراقبة مع هذا المثبت للطفل.
- لا تقم بتعديلات لهذا المثبت للطفل أو استخدام أجزاء مصنعة من قبل مصانع أخرى مع هذا المنتج .
- لا تقم باستخدام مثبت الطفل إذا كان تالفًا أو يوجد أجزاء مفقودة.
- يجب أن لا يكون لطفلك لباسًا ملابس بطانة سميكة إذ يمكن ان تمتنع من الربط بشكل صحيح وأمن حزام الكتف وحزام الحاضن بين الرجلين.
- لا تترك مثبت الطفل للرضع أو أشياء أخرى غير مبروطة في سيارتك لأن مثبت الطفل للرضع غير مبروطة يمكن أن يرمى على الأطراف ويسبب بجرح الركاب في السيارة عند منقطع حاد، ووقوف المفاجيء، أو عند التصادم .
- لا تضع مثبت الطفل للرضع الموجهة للخلف على الكرسي الأمام مع كيس هوائية فعالة. يمكن أن يسبب إصابة بليغة أو الموت. يرجى مراجعة كتيب السيارة لمعلومات أكثر.
- ابدأ لا تستخدم مثبت الطفل للرضع مستعمل أو مثبت الطفل التي لا تعرف ماضيها، لأنه يمكن أن تكون هناك أضرار في هيكلية مثبت الطفل للرضع ويعرض سلامة طفلك في خطر.
- ابدأ لا تستخدم الحبل أو أي بدائل أخرى لتثبيت مثبت الطفل للرضع في السيارة وتثبيت الطفل للرضع في المثبت للطفل للرضع.
- لا تستخدم مثبت الطفل للرضع بدون منتجات الناعمة.
- يجب عدم تبديل المنتج الناعم بمنتج ناعم آخر ما عدى منتج الناعم الموصى به من قبل المصنع. المنتج الناعم بشكل جزئي لا يتجزأ من اداء مثبت الطفل للرضع أي شيء على هذا المثبت للطفل للرضع غير المسند الموصى به .
- تأكد من أن مثبت الطفل للرضع تم نصبه بطريقة بحيث ليست هناك تداخل مع كراسي الغير ثابتة في السيارة او في طريقة عمل باب السيارة .
- يرجى عدم استخدام مثبت الطفل للرضع بعد أي حادث تصادم حتى لو كان الحادث بسيطًا. استبدل فورًا لأنه يمكن ان تكون هناك أضرار غير مرئية ناتج عن حالة التصادم.
- قم بإزالة وحدة حمل الطفل للرضع والقاعدة من كرسي السيارة في حال عدم الاستخدام.
- تشاور مع الموزع بامور تخص أعمال الصيانة، تصليح وتبديل القطع.

- لتجنب خطر السقوط من المقعد، دائما قم بثبيت الطفل باستخدام حزام الطفل عند وضع الطفل في وحدة حمل الطفل الرضيع، حتى إذا كان مثبت الطفل الرضيع ليست في السيارة.
- قبل حمل وحدة الطفل الرضيع بيدك، تأكد من ربط الطفل بالحزام ، وأن المقبض مقفل في وضعية العمودية.
- لتجنب الإصابة أو الموت، أبدا لا تضع الطفل مع حمالة الرضيع في سطح مرتفع .
- لا يجب استخدام الزيت أو الشحم على أجزاء هذا المثبت للطفل الرضيع تحت أي ظرف.
- ثبت الطفل دائما في مثبت الطفل الرضيع، حتى لو كانت الرحلة قصيرة، لان أكثر الحوادث تقع أثناء الرحلات القصيرة.
- لا تستخدم مثبت الطفل الرضيع لأكثر من ٥ سنوات بعد الشراء اذ يمكن للقطع ان تتآكل مع مرور الوقت، أو من تعرضه لأشعة الشمس، و من الممكن أن لا تعمل بشكل مطلوب أثناء الحادث.
- يرجى وضع مثبت الطفل بعيدا عن أشعة الشمس، لأنه يمكن أن يكون حار جدا لبشرة الطفل. دائما المس المثبت الطفل قبل وضع الطفل فيه.
- تحقق بشكل متكرر روابط ISOFIX لالتاربه و نظفه اذا كان يقتضى الأمر. يمكن أن يتأثر تراب، غبار و بقايا الطعام و ما الى ذلك في الموثوقية و كيفية العمل.
- لا تضع اشياء في منطقة وضع الساق امام القاعدة.
- التركيب الصحيح للقاعدة مضمونا فقط في حال استخدام روابط ISOFIX
- بعد وضع الطفل في منظومة مثبت الطفل المخصص للأطفال الصغار، يجب استخدام الحزام بشكل صحيح، و تأكد من وضع حزام الحاضن منخفضة قدر الإمكان لتضمن تثبيت امن لمنطقة حوض الجسم.
- يرجى عدم استخدام هذا الكرسي للسيارة في حال سقوطه من ارتفاع كبير ، ارتطام بالأرض بسرعة كبيرة، أو علامات واضحة من التلف.
- يتسبب يعيوب غير قابلة للوية بعين المجردة في هيكله المادة المستخدمة، ولكن مع ذلك يؤثر بشكل خطير على أداء كرسي السيارة في حمالة الطفل أثناء الحادث . نحن غير مسئولين بالاستبدال اذا تضرر كرسي السيارة تحت هذه الظروف الغير عادية. يجب شراء كرسي سيارة جديدة في حال حدوث أي من حالات المذكورة.
- في حال حدوث حادث أو حالة طارئة، من المهم العناية بطفلك بالإسعافات الأولية و العلاج الطبي فورا .

معلومات المنتج

- طبقا لقوانين iPro Baby ، ECE R129 مع قاعدة iPro Base لأطفال الرضع أنه أيضا مثبت الرضيع من نوع ISOFIX Universal
- اذا تم ربطه فيجب بواسطة روابط ISOFIX
- ان هذا النظام المثبت الطفل من نوع "I-Size". تم الموافقة عليه حسب قوانين ECE R129 للاستخدام وضعية كرسي السيارة i-Size Compatible كما تم الإشارة اليه من قبل صانع السيارة في كتيب السيارة. اذا كنت في شك ، يرجى التشاور مع مصنع المثبت الطفل أو متجر التجزئة.
- ان هذا النظام من نوع ISOFIX INFANT RESTRAINT SYSTEM i-Size. تم الموافقة عليه حسب قوانين ECE R129 ، لم تدون جميع كتيبات السيارات بعد ما اذا كان i-Size متلائم. هذا الكرسي والقاعدة أيضا تمت الموافقة عليهما لكي يستخدموا في السيارة التي متلائم مع ISOFIX . يرجى المراجعة الموقع الالكتروني المتعلق للمصنع أو استشارة بتاعك .
- يمكن التركيب في السيارات بوضعية موافقة مع وضعية i-Size ISOFIX (مثلما تم الشرح في كتيب السيارة)، يعتمد ذلك على فئة مثبت الطفل و كيفية تثبيت.

تحذير ECE 44/04

- هذا المنتج مناسب لأطفال اوزانهم من ١٠ - ١٣ كيلو جرام / و طول القامة ٤٠ - ٨٥ سم.
- للاستخدام بدون القاعدة سيكون مناسباً للسيارات مجهزة بحزام أمان ذو ثلاثة نقاط كما هو موافق عليه حسب قانون ECE No.16 أو حسب معايير مشابهة أخرى.
- جميع الاحزمة المقصودة لتثبيت ادوات التقييد في السيارة يجب أن تكون مشدودة.
- يجب ربط بطريقة مشدودة جميع الاحزمة المستخدمة لربط الطفل . اضافة على ذلك لا يجب أن تكون الاحزمة ملتوية.

- من الضروري التأكد من تثبيت أحزمة العكاز عند أدنى مستوى ممكن لضمان الاحتفاظ بالعكاز بشكل صحيح.
- قم بتغيير مقاعد الاطفال اذا ما اضريت بسبب وقوع حادث ما.
- تحذير: تغيير نظام مقاعد الاطفال او تركيب شيء زائد فيها باى طريقه ما بدون تصريح من الجهة المختصة او عدم اتباع ارشادات تركيب مقاعد الاطفال الصادرة من المصنع اتباعا دقيقا يعتبر شيء غير امن.
- لا تعرض الكرسي لأشعة الشمس المستقيمة.
- تحذير: لا تترك طفلك بدون مراقبة مع هذا المثبت الطفل.
- قم بتثبيت الأمتعة أو أشياء أخرى التي يمكن أن يسبب بجرح طفلك في حال حدوث حادث بشكل صحيح . لا تستخدم مثبت الطفل بدون غطاء الكرسي. غطاء الكرسي جز اساسي من مثبت تقيد ولا يجب أن تستبدل باى شيء آخر غير ما أعلن عنه المصنع .
- يجب أن لا يكبس الأجزاء الصلبة والأجزاء البلاستيكية أثناء التركيب.
- استخدم دليل ارشاد ربط الحزام كما هو مبين في الرسم .
- تحذير: هذا المنتج غير مطابق مع متطلبات EN 12790 سرير مائل للخلف. ابدا لا تستخدم هذا المنتج شكسبير مائل للخلف.
- فقط استخدم قطع الغيار الأصلية مقدم أو موصى به من قبل المصنع.

عناية والصيانة

- بعد ازالة الاسفنج الداخلي، احفظه في مكان لا يمكن للطفل الوصول اليه.
- يرجى غسل غطاء الكرسي و بطانة الداخلي مع ماء البارد بدرجة حرارة 30° . لا تكوي أجزاء الناعمة. لا تستخدم المبيض أو غسيل الجاف لأجزاء الناعمة .
- لا تستخدم مساحيق الغسيل غير مخففة بالماء ، بنزين أو مذوب عضوي لغسل مثبت الطفل أو القاعدة . يمكن لهذا أن يسبب أضرار لمثبت الطفل.
- لا تتلوي غطاء الكرسي و بطانة الداخلي لمحاولة التجفيف، لأنه يمكن أن يترك اثار التجاعيد على الغطاء الكرسي و البطانة الداخلي.
- يرجى تعليق غطاء الكرسي و بطانة الداخلي في الظل.
- يرجى ازالة مثبت الطفلالرضيع والقاعدة من السيارة اذا لا يتم الاستخدام . ضع مثبت الطفل في مكان بارد و جاف حيث لا يمكن لطفلك الوصول اليه.

FA

هشدار ECE R129

- لطفا قبل از خرید این صندلی نوزاد، مطمئن شوید که می توانید به درستی در خودرو خود نصب کنید
- هیچ محدودیتی در مورد نگهداری نوزادان نمی تواند حفاظت کامل از آسیب در تصادم را تضمین کند. با این حال، استفاده مناسب از این محدودیت کودک، خطر آسیب جدی و یا مرگ کودک شما را کاهش می دهد
- برای استفاده از این محدودیت کودک با اتصالات ISOFIX با توجه به مقررات ECE R129 ، کودک شما باید شرایط زیر را برآورده کند: ارتفاع کودک 40cm-85cm / وزن کودک 13kg± / حدود 18 ماه یا کمتر
- برای استفاده از این ماژول حامل کمربند یا کمربند خودرو، کودک شما باید موارد زیر را برآورده کند: وزن کودک 13± کیلوگرم / سن کودک 18± ماه.
- هر گونه محدودیت نگهداری کودک نوزاد باید محکم و پیچیده نشود.
- این کودک بدون سرپرستی را بدون پیروی از دستورالعمل های این کتابچه راهنمای کاربر نصب نکنید چون فرزند خود را در معرض خطر صدمه یا مرگ قرار می دهید.
- هرگز فرزند خود را بدون مراقبت از این صندلی نوزاد نگذارید.
- هیچ تغییری در این صندلی نوزاد ایجاد نکنید و یا حتی آن را همراه با اجزای سازنده دیگر تولید کننده استفاده نکنید.
- از این صندلی نوزاد استفاده نکنید اگر آسیب دیده است یا قسمت های کمشده دارد
- فرزند خود را در لباس های ضخیم پوشیده نکنید زیرا این ممکن است مانع از اینکه کودک شما به درستی و ایمن از بند های مهار شانه و بند بین لگن بین پاها.

- این صندلی نوزاد را ترک نکنید و با موارد دیگر چون بستن کمربند و یا تا امن در خودرو شما به دلیل یک مهار ناشی از صندلی نوزاد کودک را می توان در اطراف پرتاب کرد و ممکن است صاحبان را در یک چرخش تیز توقف ناگهانی یا برخورد زخمی و آسیب برساند.
- نوزاد را به صورت عقب قرار ندهید در صورتی که صندلی نوزاد و صندلی جلو ماشین با کیسه هوا فعال است. مرگ و یا آسیب جدی ممکن است رخ دهد. برای کسب اطلاعات بیشتر لطفاً از مالک خودرو راهنمایی بگیرید.
- هرگز استفاده از صندلی نوزاد دست دوم را نپذیرید. با صندلی نوزادی که تاریخ آن را نمی دانید، زیرا ممکن است آسیب های ساختاری ایجاد کند که ایمنی کودک شما را تحت تأثیر قرار دهد.
- هرگز از طناب و یا جایگزین دیگری استفاده نکنید تا مانع از نگهداری کودک نوزاد شود در وسیله نقلیه یا برای محافظت از کودک در صندلی نوزاد
- از این صندلی نوزاد بدون استفاده از کالاهای نرم استفاده نکنید.
- کالاهای نرم افزاری نباید با هیچ کالایی نرم افزاری جایگزین شود فقط استفاده از آنهایی که توصیه شده توسط سازنده باشد. کالاهای نرم بخشی جدایی ناپذیر از عملکرد صندلی نوزاد را تشکیل می دهند.
- در این صندلی نوزاد، چیزهای دیگر را از داخل کوسن های داخلی پیشنهاد ندهید.
- اطمینان حاصل کنید که صندلی ماشین کودک به گونه ای نصب شده است که هیچ بخشی از آن با صندلی های متحرک یا در عملکرد درب های خودرو مواجه نشود.
- بعد از آنکه از هر نوع تصادف رنج برده اید، همچنان از این صندلی نوزاد استفاده نکنید، حتی یک عضو کوچک، بلافاصله جایگزین کنید زیرا ممکن است آسیب ساختاری نامرئی از تصادف وجود داشته باشد.
- هنگام استفاده از آن، مازول حامل نوزاد و پایه را از صندلی خودرو بردارید.
- برای موارد مربوط به تعمیر و نگهداری، تعمیر و جایگزینی بخشی از توزیع کننده تماس بگیرید.
- برای جلوگیری از خطر افتادن، همیشه کودک را با استفاده از مهار کودک در هنگام قرار دادن کودک اطمینان دهید در مازول حامل نوزاد، حتی زمانی که محدودیت کودک نوزاد در خودرو وجود ندارد.
- قبل از انتقال مازول حامل نوزاد، با اطمینان حاصل کنید که کودک با مهار کودک تطبیق می کند و دسته به درستی در موقعیت عمودی قفل می شود.
- برای جلوگیری از آسیب جدی یا مرگ، هرگز مازول حامل نوزاد را با یک کودک در سطح بالا قرار ندهید.
- بخش هایی از این صندلی کودک را نباید به هیچ وجه روانکاری کنید.
- همیشه کودک را در محدودیت کودک نگه دارید، حتی در سفرهای کوتاه، اطمینان حاصل کنید، زیرا این زمانی است که اغلب حوادث رخ می دهد
- از این صندلی نگهداری کودک برای بیش از 5 سال پس از تاریخ خرید استفاده نکنید زیرا ممکن است در طول زمان یا از قرار گرفتن در معرض نور خورشید ممکن است از بین برود و ممکن است در یک تصادف کافی نباشد.
- لطفاً صندلی کودک را از نور خورشید دور نگه دارید، زیرا ممکن است برای پوست کودک خیلی گرم باشد. همیشه قبل از قرار دادن کودک در آن، مانع از نگهداری نوزاد را لمس کنید.
- اغلب ضمیمه ISOFIX را برای نقص بررسی کنید و در صورت نیاز آنها را پاک کنید. قابلیت اطمینان را می توان از ورود خاک، گرد و غبار، ذرات مواد غذایی و غیره تحت تأثیر قرار داد.
- در جلوی پایه هیچ اشیایی را در ناحیه پایه بار قرار ندهید.
- نصب مناسب از پایه فقط هنگام استفاده از پیوست های ISOFIX تضمین می شود.
- پس از قرار دادن فرزند خود در این سیستم نگهداری کودک برای کودکان نوپا، مهار باید به درستی استفاده شود و اطمینان حاصل کنید که کمربند را تا حد امکان پایین نگه داشته تا تضمین ایمنی نگه داشتن بخش لکن انجام شود.
- لطفاً اگر صندلی ماشین از ارتفاع قابل توجهی سقوط کرده باشد، یا با سرعت قابل توجهی به زمین برخورد کرده باشد یا دارای علائم قابل مشاهده آسیب دیده است از صندلی اتومبیل استفاده نکنید. نقص در ساختار مادی که با چشم غیر مسلح دیده نمی شود اما با این وجود به طور جدی به اثر محافظتی صندلی کودک در حین یک تصادف آسیب می رساند - مانند ترشحات موی سر می توان تولید کرد. ما مسئول نیستیم که جای صندلی اتومبیل را در این شرایط غیرطبیعی آسیب دیده است. هنگامیکه هر یک از شرایط ذکر شده، یک صندلی اتومبیل جدید باید خریداری شود.
- در موارد اضطراری یا حوادث، مهمتر از همه این است که فرزندان بلافاصله پس از دریافت اولین کمک و درمان پزشکی مراقبت شود

اطلاعات محصول

- طبق دستورالعمل ECE R129 iPro Baby، ECE R129 iPro برای نوزادان نیز Restraint ISOFIX نوزاد است که با استفاده از اتصالات ISOFIX نصب شده است
- این سیستم محدود کننده ی نوزاد "I-Size" است. این استاندارد ECE R129 برای استفاده در موقعیت های صندلی خودرو "I-Size compatible" تایید شده است که توسط سازندگان وسایل نقلیه در کتابچه راهنمای کاربران وسایل نقلیه نشان داده شده است. در صورت شک و تردید، لطفاً با تولید کننده محدودیت کودک یا خرده فروش مشورت کنید
- این سیستم قفل I-Size ISOFIX INFANT است. این دستورالعمل ECE R129 تایید شده است، اما تمام کتابچه های تولید کننده خودرو، لیست سازگاری I-Size را هنوز نشان نمی دهند. این صندلی و پایه نیز برای استفاده در وسایل نقلیه سازگار ISOFIX تایید شده است
- این وسیله نقلیه با موقعیت هایی که به عنوان موقعیت ISOFIX I-Size (به عنوان دقیق در کتابچه وسیله نقلیه) تایید شده است، بسته به نوع صندوق عقب و صندلی مورد استفاده قرار می گیرد.

اخطار ECE 44/04

- این محصول برای کودکان با وزنی از 0 تا 13 کیلوگرم / اندازه بدن 85-40 سانتی متر مناسب است
- بدون پایه مناسب برای استفاده در وسایل نقلیه مجهز به کمربند ایمنی سه نقطه ای که به وسیله مقرر شماره ECE 16 یا سایر استانداردهای قابل مقایسه قابل قبول است.
- تمام کمربندهای مورد نیاز برای اتصال به اتصالات نگهدارنده در خودرو باید محکم شود.
- کمربند هایی که برای نگهداری کودک استفاده می شود باید محکم باشند. علاوه بر این کمربندها نمی توانند پیچیده شوند
- لازم است اطمینان حاصل شود که کمربندهای کراسچین تا حد امکان پایین می آیند تا اطمینان حاصل شود که کرک به درستی حفظ می شود.
- اتصالات مانع شونده را جایگزین کنید اگر آنها به علت تصادف در معرض بار سنگینی قرار داشته باشند.
- هشدار: به هیچ وجه بدون تایید مقامات صالح خطرناک است که اتصالات ترمینال را تغییر داده یا مکمل کنید و دقیقاً دستورالعمل های مونتاز برای اتصالات نگهدارنده صادر شده توسط سازنده را رعایت نکنید.
- صندلی را در معرض نور خورشید قرار ندهید.
- هشدار: فرزند خود را بدون مراقبت در محدودکننده رها نکنید
- اقلام ایمنی اقلام چمدان و یا سایر موارد که می تواند کودک شما را در صورت تصادف آسیب برساند. از اتصالات نگهدارنده کودک بدون پوشش صندلی استفاده نکنید. پوشش صندلی بخشی جدایی ناپذیر از اتصالات پایدار است و ممکن است برای هر چیزی غیر از آنچه که توسط سازنده بیان شده
- قطعات سخت و قطعات پلاستیکی نباید در هنگام مونتاز آسیب دیده باشند.
- فقط از راهنمای کمربند استفاده کنید همانطور که در تصویر نشان داده شده است
- هشدار: این محصول مطابق با الزامات استاندارد EN 12790 برای قفسه های عقب است! هرگز از این محصول استفاده گهواره ی کنید
- فقط قطعات بدکی اصلی که توسط سازنده ارائه شده یا توصیه می شود استفاده کنید!

مراقبت و نگهداری

- پس از برداشتن فوم درج شده، لطفاً آن را جایی ذخیره کنید که کودک نمیتواند به آن دسترسی پیدا کند
- لطفاً پوشش صندلی و پوشش داخلی را با آب سرد زیر 30 درجه سانتیگراد بشویید. مواد نرم را آهن نکند کالاهای نرم را تمیز و تمیز نکنید
- برای شستن صندلی یا پایه صندلی کودک از پاک کننده ها، بنزین و یا سایر حلال های آلی استفاده نکنید. این ممکن است موجب آسیب رساندن کودک به شود
- برای جلوگیری از خشک شدن، پوشش صندلی و برده داخلی را بچ نزنید. این می تواند پوشش صندلی و داخلی را با چین و چروک را ترک کند
- لطفاً پوشش صندلی و برده داخلی را در سایه بپوشانید

• لطفاً در صورت عدم استفاده از صندلی کودک، صندلی کودک را از صندلی خودرو خارج کنید. نگهداری صندلی کودک را در یک محل خنک و خشک که کودک شما نمی تواند به آن دسترسی داشته باشد قرار دهید.

CN 警告 ECE R129

- 在购买你的儿童汽座提篮前，请检查清楚你的汽车是可以安装儿童汽座提篮。
- 没有任何儿童汽座提篮可以保证在意外中给予完全的保护，但正确地使用本儿童汽座提篮可降低儿童的伤亡机率。
- 以此儿童汽座提篮配合ISOFIX 固定装置使用时，使用的小孩必须付合ECE R129 的安全规定：小孩高度要求在40CM – 85CM之内 / 小孩重量不可超过13KG / 大约年龄为18个月以下。
- 以此儿童汽座提篮配合汽车的安全带使用，使用的小孩必须付合以下规定：小孩重量不可超过13KG / 大约年龄为18个月以下。
- 任何束缚小孩子于儿童汽座提篮的安全带都必需牢固的缚好，且不能有扭曲的情况，
- 请勿在没有根据本儿童汽座提篮的说明书指示下，安装或使用此儿童汽座提篮。因为可能会导致严重受伤或死亡的危險。
- 请勿把小孩独留在儿童汽座提篮内而无人照顾。
- 请勿擅自改造此儿童汽座提篮，或配用其他厂商的零件来使用此儿童汽座提篮。
- 请勿在儿童汽座提篮已受损，或缺失零件的情况下，继续使用。
- 请勿让小孩穿上过大的衣物，因为这样会导致肩带和两腿之间的前跨带都没能安全地固定好。
- 请勿把没有安装妥当的儿童汽座提篮或任何没有固定好的对象于汽车内，因为在汽车启动时，会因为转弯，急刹车 或路面不平，让提篮和物件在车箱中失控，以引致危險及意外。
- 请勿把此只能用后向安装模式的儿童汽座提篮安装于汽车配备有安全气囊的前座上。这会引致死亡或严重伤害。详情请参阅汽车本身的说明书。
- 请勿使用二手或来历不明的儿童汽座提篮，因为它可能有潜在的损坏，而引致你小孩的危險。
- 请勿使用绳子或其他带子来代替儿童汽座提篮原装的安全带来固定小孩。
- 请勿在没有座布的状况下使用此儿童汽座提篮
- 请勿使用非本司提供或推荐的座布，否则会影响儿童汽座提篮的整体结构及安全性。
- 请勿装放任何没有被认可的布件于儿童汽座提篮内。
- 在安装儿童汽座提篮时，要注意不能让任何部位跟汽车的门或可折的座位有干涉。
- 请勿继续使用已曾遭遇意外受过剧烈撞击的儿童汽座提篮。就算意外是轻微，也应立即更换新的儿童汽座提篮，因为它可能有潜在的损坏，而引致你小孩的危險。
- 在不需要此儿童汽座提篮和底座时，请将其撤离汽车。
- 请与供应和零售商联络，有关保养，维修 和零件更换的问题。
- 为避免跌下，小孩在使用此儿童汽座提篮时，不管是否用于汽车中，都必须正确扣合和使用儿童安全座椅安全带。
- 在手提儿童汽座提篮时，小孩必须要先用安全带固定好在提篮中，并确保手提把是固定在垂直的状态。
- 为避免死亡或受伤，请勿把小孩在放在儿童汽座提篮时，置于桌子，椅子等高于地面的平台上。
- 不能使用任何润滑剂于提篮的组件上。
- 小孩在使用此儿童汽座提篮时，就算是很短的路程，都必须使用儿童汽座提篮安全带，因为此情况

是最常发生意外。

- 切勿使用此儿童汽座提篮超过五年，因部份组件会因时日久了而退化，或日晒太久而影响承受撞击的功能性
- 请不要把儿童汽座提篮安放日光下，以免产品温度过高对小孩的皮肤造成伤害。每次把小孩放进提篮前需要先用手试一下提篮内的温度。
- 请常检查ISOFIX的关节 是否有脏污，必要时请清理干净。因为污渍，灰尘，食物残渣等会影响产品的安全及稳定性。
- 请勿放置任何对象于底座的支撑腿附近。
- 正确的安装底座是必须使用ISOFIX的连接关节。
- 当较大的小孩在使用此儿童汽座提篮时，必须正确扣合和使用儿童汽座提篮的安全带。并确保腰带位置有效地束缚骨盆部位。
- 若此儿童汽座提篮曾从较高位置跌下，或有发现明显损坏现象，请立即停止使用此提篮。有些损坏不一定可以用人的眼睛发现，但提篮在经过严重的撞击后会产生如发丝般细微裂缝。本生产商是不会对经过异常而产生损坏的儿童汽座提篮作出更换。消费者需自行购买新的提篮来解决此情况。
- 如遇上紧急意外，最重要是第一时间为小孩安排急救及护理照顾。

产品信息

- 根据欧盟标准ECE R129，此iPro Kids 儿童汽座提篮 和 iPro Base 底座 亦是“通用类” ISOFIX 儿童约束系统是需配合ISOFIX连接关节使用。
- 此产品是i-Size 儿童汽座提篮系统，是根据ECE R129认可，配合使用在“i-Size 配备”的汽车座位上，数据可在汽车制造商提供的产品说明书内找到。如有疑问，可跟儿童汽座提篮的制造商或零售商查询。
- 此产品是i-Size ISOFIX 儿童汽座提篮系统，是根据ECE R129被认可。但不是所有汽车制造商的手册都有显视可以配合“i-Size”儿童安全座椅。此儿童汽座提篮和底座是已被认证可以用在有ISOFIX装备的汽车座椅上，资料可在汽车制造商的网页或向汽车代理询。
- 此产品是适用于所有已被i-Size ISOFIX认可的汽车座位上（详情请参阅汽车手册），注意儿童汽座提篮的类别及其安装情况。

警告 ECE 44/04

- 以产品是适合 小孩：0-13kg 重 / 身体尺寸 40-85cm 长。
- 按ECE第16项法则或其他相关规则，如不用底座，此产品只可用于设有三点式安全带的汽车座椅上。
- 使用时，用来固定汽车座椅的带子务必要拉紧，用来固定小孩的带子也务必要拉紧，另外所有的绑带在使用的时候不可扭曲。
- 注意：前胯带要在尽量低的位置拉紧才可以正常发挥作用。
- 如果由于事故导致汽车座椅过度受重，在使用前请务必更换新的汽车座椅。
- 注意！未经权威机构许可私自改变该汽车座椅，或者没有仔细地阅读由生产商提供的组装说明书，都会对使用者造成危险。
- 不要将儿童汽车座椅在日光下暴晒。

- 注意: 不要將小孩單獨留在汽車座椅中。
- 請將車內的行李和物品放在安全的位置以免因移動碰撞汽車座椅傷害小孩。
- 不放坐墊的時候請勿使用本汽車座椅。
- 坐墊是汽車座椅不可分割的一部分, 請勿隨便更換。
- 當組裝此產品時, 請確保堅硬部件及塑膠部件不能被堵塞着
- 請按說明書上的圖示使用及安裝安全帶
- 警告: 此產品並不付合后趟搖椅EN 12790的安全標準
- 請勿把本產品當作后趟搖椅使用
- 只可以使用原廠配件

維修和保養

- 當所有包裝保護物拆除後, 請將其存放於小孩接觸不到的地方。
- 請用30度以下的水溫清洗布套或墊子, 請勿使用熨斗熨燙。請勿使用漂白劑或干洗布套。
- 請勿使用未經稀釋的中性清潔劑, 汽油, 或其他有機溶劑清洗兒童汽座提籃和其底座, 否則會對兒童保護裝置造成損壞。
- 請勿大力扭干布套和墊子, 因為過份的扭干會留下皺褶。
- 請於陰涼處鋪平晾乾。
- 在不需要此兒童汽座提籃和底座時, 請將其搬離汽車。並存放於陰涼, 干爽和小孩接觸不到的地方。

TW 警告 ECE R129

- 在購買你的兒童汽座提籃前, 請檢查清楚你的汽車是可以安裝兒童汽座提籃。
- 沒有任何兒童汽座提籃可以保證在意外中給予完全的保護, 但正確地使用本兒童汽座提籃可降低小孩的傷亡機率。
- 以此兒童汽座提籃配合ISOFIX 固定裝置使用時, 使用的小孩必須付合ECE R129 的安全規定: 小孩高度要求在40CM – 85CM之內 / 小孩重量不可超過13KG / 大約年齡為18個月以下。
- 以此兒童汽座提籃配合汽車的安全帶使用, 使用的小孩必須付合以下規定: 小孩重量不可超過13KG / 大約年齡為18個月以下。
- 任何束縛小孩於兒童汽座提籃的安全帶都必需牢固的縛好, 且不能有扭曲的情況,
- 請勿在沒有根據本兒童汽座提籃的說明書指示下, 安裝或使用此兒童汽座提籃。因為可能會導致嚴重受傷或死亡的危險。
- 請勿把小孩獨留在兒童汽座提籃內而無人照顧。
- 請勿擅自改造此兒童汽座提籃, 或配用其他廠商的零件來使用此兒童汽座提籃。
- 請勿在兒童汽座提籃已受損, 或缺失零件的情況下, 繼續使用。
- 請勿讓小孩穿上過大的衣物, 因為這樣會導致肩帶和兩腿之間的前跨帶都沒能安全地固定好。
- 請勿把沒有安裝妥當的兒童汽座提籃或任何沒有固定好的物件於汽車內, 因為在汽車啟動時, 會因為轉彎, 急剎車 或路面不平, 讓提籃和物件在車箱中失控, 以引致危險及意外。
- 請勿把此只能用後向安裝模式的兒童汽座提籃安裝於汽車配備有安全氣袋的前座上。這會引致死亡或嚴重傷害。詳情請參閱汽車本身的說明書。
- 請勿使用二手或來歷不明的兒童汽座提籃, 因為它可能有潛在的損壞, 而引致你小孩的危險。

- 請勿使用繩子或其他帶子來代替兒童汽座提籃原裝的安全帶來固定小孩。
- 請勿在沒有座布的狀況下使用此兒童汽座提籃
- 請勿使用非本司提供或推薦的座布，否則會影響兒童汽座提籃的整體結構及安全性。
- 請勿裝放任何沒有被認可的布件於兒童汽座提籃內。
- 在安裝兒童汽座提籃時，要注意不能讓任何部位跟汽車的門或可折的座位有干涉。
- 請勿繼續使用已曾遭遇意外受過劇烈撞擊的兒童汽座提籃。就算意外是輕微，也應立即更換新的兒童汽座提籃，因為它可能有潛在的損壞，而引致你小孩的危險。
- 在不需要此兒童汽座提籃和底座時，請將其搬離汽車。
- 請與供應和零售商聯絡，有關保養、維修和零件更換的問題。
- 為避免跌下，小孩在使用此兒童汽座提籃時，不管是否用於汽車中，都必須正確扣合和使用兒童安全座椅安全帶。
- 在手提兒童汽座提籃時，小孩必須要先用安全帶固定好在提籃中，並確保手提把是固定在垂直的狀態。
- 為避免死亡或受傷，請勿把小孩在放在兒童汽座提籃時，置於桌子，椅子等高於地面的平台上。
- 不能使用任何潤滑劑於提籃的組件上。
- 小孩在使用此兒童汽座提籃時，就算是很短的路程，都必須使用兒童汽座提籃安全帶，因為此情況是最常發生意外。
- 切勿使用此兒童汽座提籃超過五年，因部份組件會因時日久了而退化，或日曬太久而影響承受撞擊的功能性
- 請不要把兒童汽座提籃安放日光下，以免產品溫度過高對小孩的皮肤造成傷害。每次把小孩放進提籃前需要先用手試一下提籃內的溫度。
- 請常檢查ISOFIX的關節 是否有髒污，必要時請清理乾淨。因為污漬，灰塵，食物殘渣等會影響產品的安全及穩定性。
- 請勿放置任何物件於底座的支撐腿附近。
- 正確的安裝底座是必須使用ISOFIX的連接關節。
- 當較大的小孩在使用此兒童汽座提籃時，必須正確扣合和使用兒童汽座提籃的安全帶。並確保腰帶位置有效地束縛骨盆部位。
- 若此兒童汽座提籃曾從較高位置跌下，或有發現明顯損壞現像，請立即停止使用此提籃。有些損壞不一定可以用人的眼睛發現，但提籃在經過嚴重的撞擊後會產生如髮絲般細微裂縫。本生產商是不會對經過異常而產生損壞的兒童汽座提籃作出更換。消費者需自行購買新的提籃來解決此情況。
- 如遇上緊急意外，最重要是第一時間為小孩安排急救及護理照顧。

產品資訊

- 根據歐盟標準ECE R129，此iPro Kids 兒童汽座提籃 和 iPro Base 底座 亦是“通用類” ISOFIX 兒童約束系統是需配合ISOFIX連接關節使用。
- 此產品是i-Size 兒童汽座提籃系統，是根據ECE R129認可，配合使用在“i-Size 配備”的汽車座位上，資料可在汽車制造商提供的產品說明書內找到。如有疑問，可跟兒童汽座提籃的制造商或零售商查詢。
- 此產品是i-Size ISOFIX 兒童汽座提籃系統，是根據ECE R129被認可。但不是所有汽車制造商的手冊

都有顯視可以配合“i-Size”兒童安全座椅。此兒童汽座提籃和底座是已被認證可以用在有ISOFIX裝備的汽車座椅上。資料可在汽車製造商的網頁或向汽車代理詢。

- 此產品是適用於所有已被i-Size ISOFIX認可的汽車座位上（詳情請參閱汽車手冊），注意兒童汽座提籃的類別及其安裝情況。

警告 ECE 44/04

- 以產品是適合 小孩：0-13kg 重 / 身體尺寸 40-85cm 長。
- 按ECE第16項法則或其他相關規則，如不用底座，此產品只可用於設有三點式安全帶的汽車座椅上。
- 使用時，用來固定汽車座椅的帶子務必要拉緊，用來固定小孩的帶子也務必要拉緊，另外所有的綁帶在使用的時候不可扭曲。
- 注意：前胯帶要在盡量低的位置拉緊才可以正常發揮作用。
- 如果由於事故導致汽車座椅過度受重，在使用前請務必更換新的汽車座椅。
- 注意！未經權威機構許可私自改變該汽車座椅，或者沒有仔細地閱讀由生產商提供的組裝說明書，都會對使用者造成危險。
- 不要將兒童汽車座椅在日光下暴曬。
- 注意：不要將小孩單獨留在汽車座椅中。
- 請將車內的行李和物品放在安全的位置以免因移動碰撞汽車座椅傷害小孩。
- 不放坐墊的時候請勿使用本汽車座椅。
- 坐墊是汽車座椅不可分割的一部分，請勿隨便更換。
- 當組裝此產品時，請確保堅硬部件及塑膠部件不能被堵塞著
- 請按說明書上的圖示使用及安裝安全帶
- 警告：此產品並不付合後趟搖椅EN 12790的安全標準
- 請勿把本產品當作後趟搖椅使用
- 只可以使用原廠配件

維修和保養

- 當所有包裝保護物拆除後，請將其存放於小孩接觸不到的地方。
- 請用30度以下的水溫清洗布套或墊子，請勿使用燙斗熨燙。請勿使用漂白劑或乾洗布套。
- 請勿使用未經稀釋的中性清潔劑，汽油，或其他有機溶劑清洗兒童汽座提籃和其底座，否則會對兒童保護裝置造成損壞。
- 請勿大力扭乾布套和墊子，因為過份的扭乾會留下皺褶。
- 請於陰涼處鋪平晾乾。
- 在不需要此兒童汽座提籃和底座時，請將其搬離汽車。並存放於陰涼，乾爽和小孩接觸不到的地方。



hauck GmbH + Co. KG
Frohnlicher Str. 8
96242 Sonnefeld
Germany

phone: +49(0)9562/986-0
fax: +49(0)9562/6272
mail: info@hauck.de
web: www.hauck.de

hauck UK Ltd
Ash Road South
Wrexham Industrial Estate
Wrexham, LL13 9UG, UK

phone: +44(0) 1978 664362
fax: +44(0) 1978 661056
mail: info@hauckuk.com