

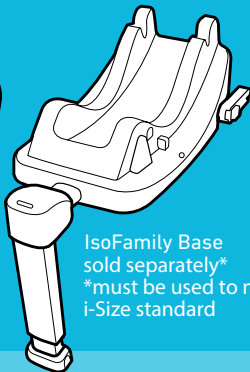

SNUGESSENTIALS™ i-SIZE INFANT CHILD RESTRAINT

ATTACHED TO ISOFAMILY BASE

IMPORTANT! KEEP FOR FUTURE REFERENCE.

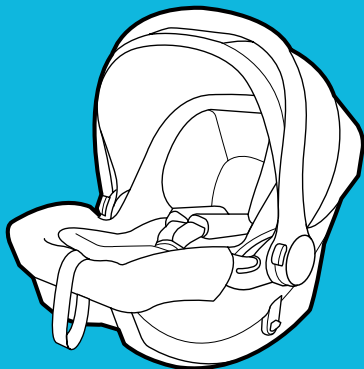

IsoFamily Base
sold separately*
*must be used to meet
i-Size standard

EN

Owner's Manual
Parts List
Fitting Guide

FR

Manuel du propriétaire
Liste des pièces
Guide d'installation

DE

Gebrauchsanleitung
Teilliste
Einbauleitfaden

ES

Manual del propietario
Lista de piezas
Guía de montaje

PT

Manual do proprietário
Lista de peças
Guia de colocação

IT

Manuale di istruzioni
Elenco dei componenti
Guida per il fissaggio

NL

Handleiding
Lijst van onderdelen
Aanpassing

HU

Használati utasítás
Alkatrészlista
Beszerelési útmutató

SK

Užívateľská príručka
Zoznam dielov
Montážna príručka

DA

Owner's Manual
Lista de piezas
Guía de montaje

SV

Användarhandbok
Reservdelsförteckning
Inpassningsguide

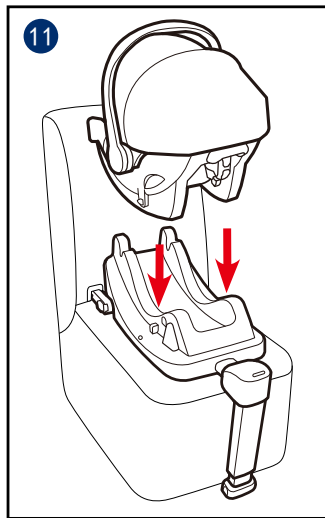
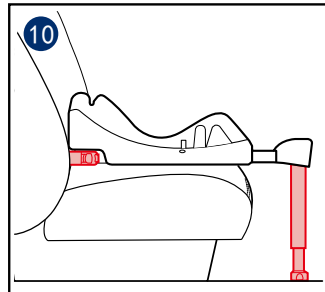
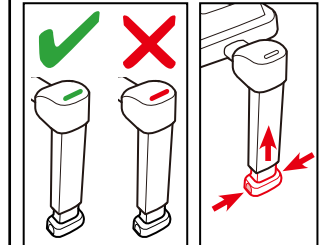
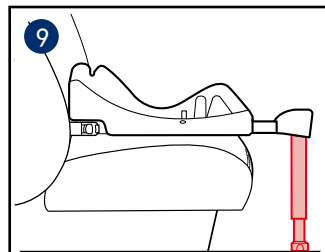
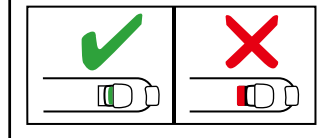
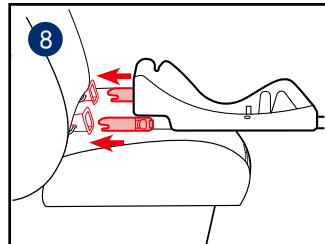
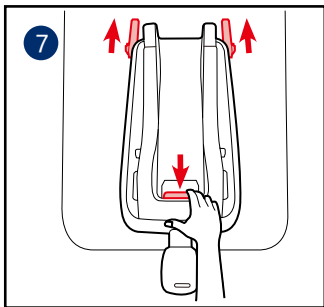
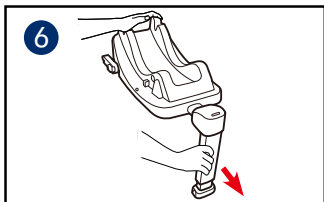
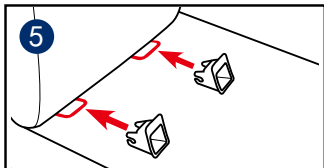
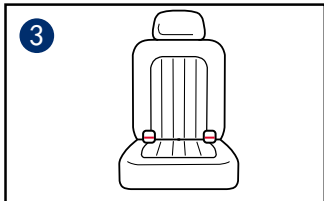
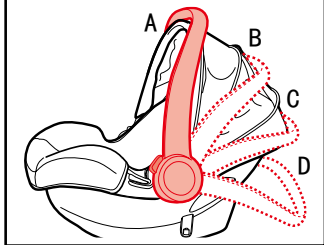
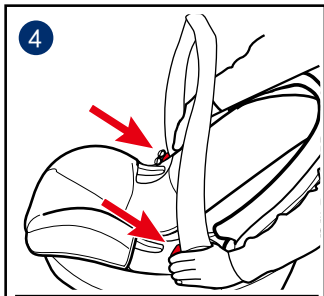
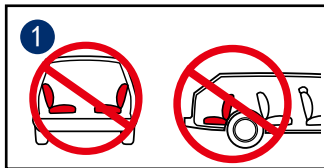

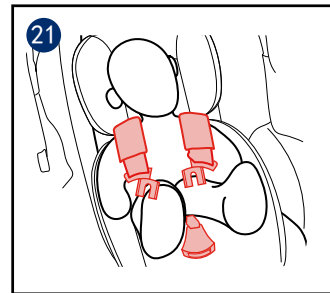
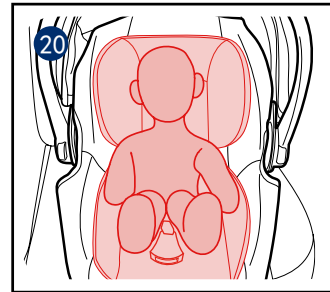
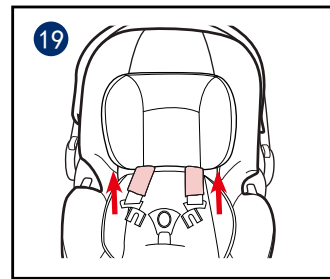
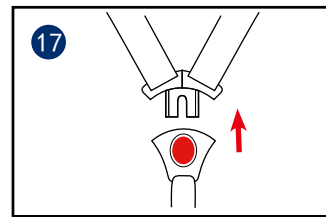
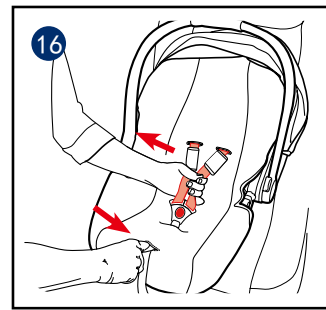
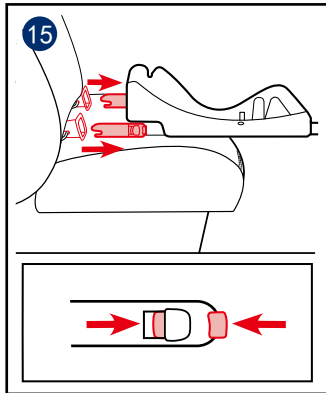
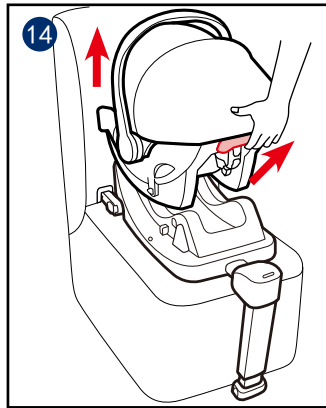
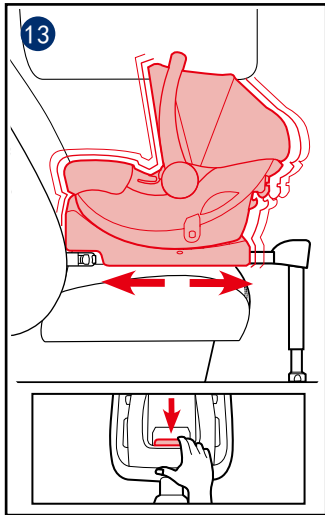
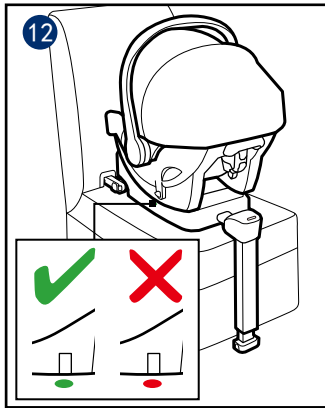

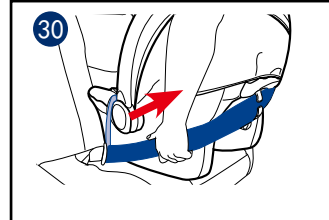
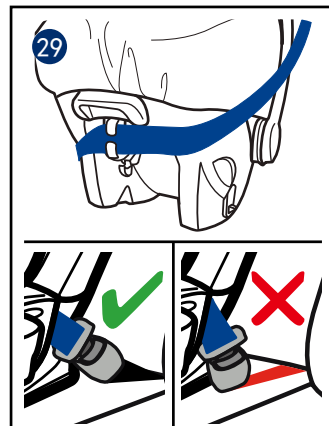
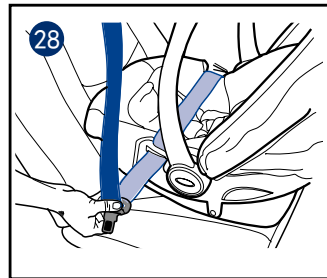
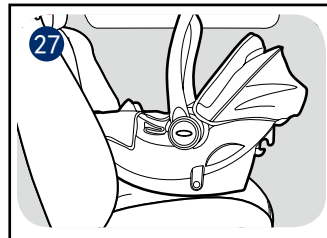
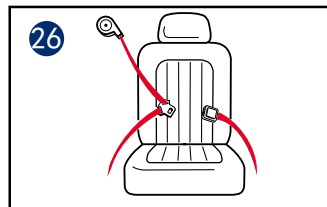
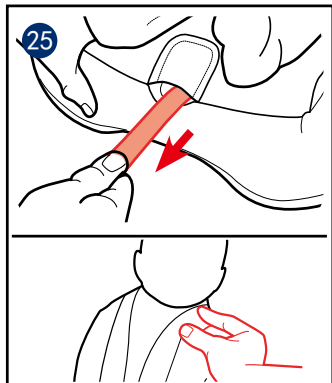
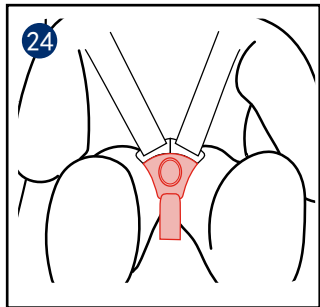
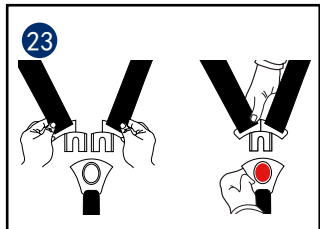
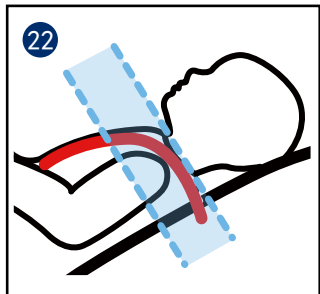

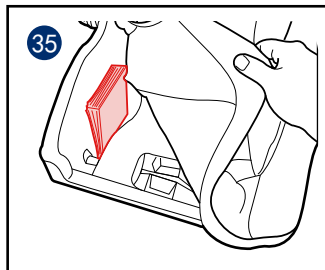
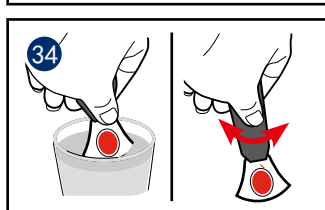
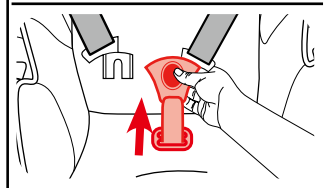
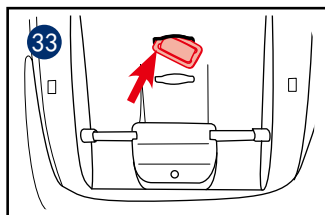
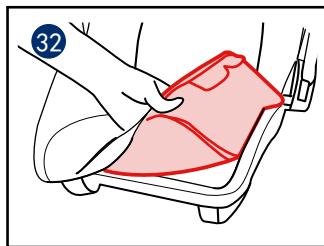
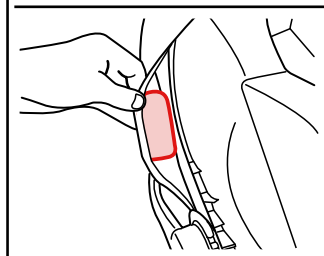
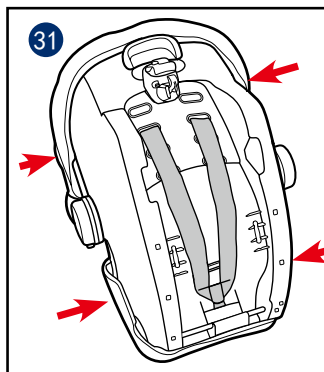

EN English – see pages 9-18

FR Français – voir page 19-29

DE Deutsch - s. Seiten 31-41

ES Español - consulte página 43-53

PT Português - na página 55-65

IT Italiano - vedere a pagina 67-76

NL Nederlands - zie pagina 77-86

HU Magyar - oldal 87-96

SK Slovenčina - str. 97-106

DA Dansk - se side 107-116

SV Svenska - se sidan 117-126

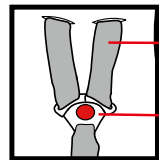
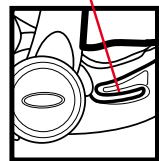
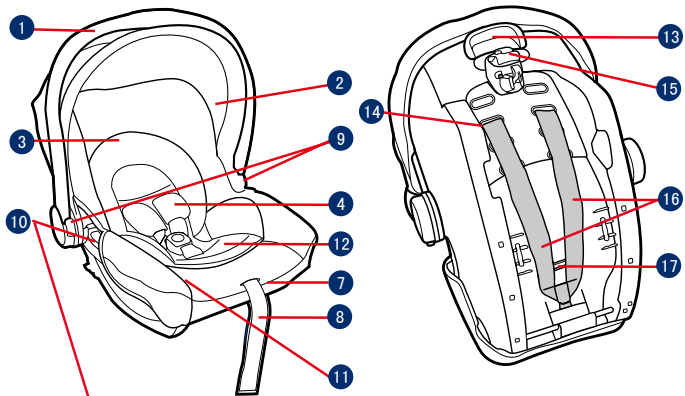

- 1 Handle
- 2 Hood
- 3 Head Support
- 4 Shoulder Harness
- 5 Harness Buckle
- 6 Shoulder Harness
- 7 Harness Adjustment Button
- 8 Adjustment Webbing
- 9 Handle Button
- 10 Side Guide
- 11 Instructional Manual (under Seat Covers)
- 12 Infant Insert
- 13 Stroller Fix Release Button
- 14 Harness Slot
- 15 Rear Guide
- 16 Shoulder Harness
- 17 Crotch strap

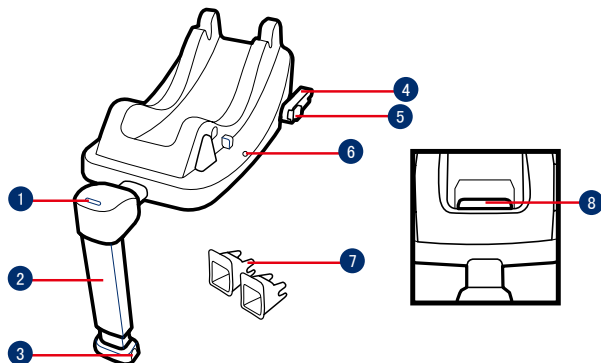

- 1 Load Leg Indicator
- 2 Load Leg
- 3 Load Leg Adjustment Button
- 4 ISOFIX Connector
- 5 ISOFIX Releasing Button
- 6 Shell Indicator
- 7 ISOFIX Guides
- 8 ISOFIX Adjustment Button

EN IMPORTANT

READ THESE INSTRUCTIONS CAREFULLY BEFORE USE AND KEEP THEM FOR FUTURE REFERENCE. YOUR CHILD'S SAFETY MAY BE AFFECTED IF YOU DO NOT FOLLOW THESE INSTRUCTIONS.

⚠WARNING:
IMPORTANT, RETAIN FOR FUTURE REFERENCE: READ CAREFULLY.

Please check before you purchase this enhanced child restraint to make sure it can be installed properly in your vehicle.

NO enhanced child restraint can guarantee full protection from injury in an accident. However, proper use of this enhanced child restraint will reduce the risk of serious injury or death to your child.

To use this enhanced child restraint with the ISOFIX connections according to the ECE R129/02 Regulation, your child must meet the following requirements.

Child height 40cm-75cm/ Child weight ≤ 13 kg (Child age < 12 months).

To use this infant carrier module with vehicle belt, your child must meet the following requirements. Child weight ≤ 13 kg/ Child age < 12 months.

Any straps of enhanced child restraint should be tightened and not twisted.

DO NOT install this enhanced child restraint without following the instructions in this manual or you may put your child at serious risk of injury or death.

NEVER leave your child unattended with this enhanced child restraint.

DO NOT make any modification to this enhanced child restraint or use it along with component parts from other manufacturers.

DO NOT use this enhanced child restraint if it has damaged or missing parts.

DO NOT have your child in large/ oversized clothes because this may prevent your child from being properly and securely fastened by

the shoulder harness straps and the crotch strap between the legs. DO NOT leave this enhanced child restraint or other items unbelted or unsecured in your vehicle because an unsecured enhanced child restraint can be thrown around and may injure occupants in a sharp turn, sudden stop, or collision.

DO NOT place a rear-facing enhanced child restraint on front seat with air bag. Death or serious injury may occur. Please refer to vehicle owner's manual for more information.

NEVER use a second-hand enhanced child restraint or an enhanced child restraint whose history you do not know because it may have structural damage that compromises your child's safety.

NEVER use ropes or any other substitutes to secure enhanced child restraint in vehicle or to secure child into enhanced child restraint.

DO NOT use this enhanced child restraint without the soft goods.

The soft goods should not be replaced with any besides the ones recommended by the manufacturer. The soft goods constitute an integral part of the enhanced child restraint performance.

DO NOT put anything other than the recommended inner cushions in this enhanced child restraint.

Be sure that the enhanced child restraint is installed in such a way that no part of it interferes with movable seats or in the operation of vehicle doors.

DO NOT continue to use this enhanced child restraint after it has uered any type of crash, even a minor one. Replace immediately as there may be invisible, structural damage from the crash.

Remove this infant carrier module and base from the vehicle seat when it is not in regular use.

Consult the distributor for issues concerning maintenance, repair and part replacement.

To avoid the risk of falling out, always secure the child using the

child harness when the child is placed in infant carrier module, even when the enhanced child restraint is not in the vehicle.

Before carrying the infant carrier module by hand, ensure that the child is fastened with the child harness, and that the handle is correctly locked in a vertical position.

To avoid serious injury or death, NEVER place infant carrier module on elevated surface seat with child in it.

The parts of this enhanced child restraint should not be lubricated in any way.

Always secure child in enhanced child restraint, even on short trips, as this is when most accidents occur.

Please keep this enhanced child restraint away from sunlight, because it may be too hot for child's skin. Always touch the enhanced child restraint before placing child in it.

Product Information

"i-Size" (Integral Universal ISOFIX Enhanced Child Restraint Systems) is a category of Enhanced Child Restraint System for use in all i-Size seating position of a vehicle.

1. According to the ECE R129/02 Regulation, the product is a Universal ISOFIX Class ISO/R2 enhanced child restraint and should be fitted using the ISOFIX connections.
2. This is an "i-Size" Enhanced Child Restraint System. It is approved according to Regulation No.129, for use in, i-Size compatible vehicle seating positions as indicated by vehicle manufacturers in the vehicle users' manual.
3. If in doubt, consult either the Enhanced Child Restraint System manufacturer or the retailer.

It is approved to ECE R129/02 series of amendments, not all vehicle manufacture's handbooks

list i-Size compatibility yet. This seat and base is also approved for use in ISOFIX compatible vehicles. Please refer to the vehicle manufacturer's website or consult your dealer.

It will fit vehicles with positions approved as i-Size ISOFIX positions (as detailed in the vehicle handbook), depending on the category of the enhanced child restraint and of the fixture.

Concerns on Installation

See images **1** - **3**

- 1** DO NOT install this enhanced child restraint on vehicle seats that face sideways or rearward with respect to the moving direction of the vehicle.

It is recommended to install this enhanced child restraint on the rear vehicle seat.

DO NOT install this enhanced child restraint on vehicle seats movable during installation.

- 2** DO NOT place rear-facing

enhanced child restraint on front seat with air bag, because death or serious injury may occur. Please reference vehicle owner's manual for more information.

- 3** This infant carrier is suitable for vehicle seats with i-Size ISOFIX anchor points with the Base.

Handle Adjustment

See image **4**

- 4** To adjust the handle, squeeze the handle buttons on both sides to release it, and then rotate the handle until it clicks into any of the 4 positions.

The handle of the infant carrier module can be adjusted to 4 positions.

Position A - Position for car, hand or stroller transportation.

Position B&C - Rocking position.

Position D - Baby chair position.

Installation with base

See images **5** - **15**

- 5** Fit the ISOFIX guides with the ISOFIX anchor points.
The ISOFIX guides can protect the surface of the vehicle seat from being torn. They can also guide the ISOFIX connectors.
- 6** Unfold the load leg from storage compartment.
- 7** Line up the ISOFIX connectors with the ISOFIX guides, and then click both ISOFIX connectors into the ISOFIX anchor points.
- 8** Make sure that both ISOFIX connectors are securely attached to their ISOFIX anchor points. There should be two audible clicks and the colors of the indicators on the both ISOFIX connectors should be completely green.
Check to make sure the base is securely installed by pulling on the both ISOFIX connectors.

- 9** After placing the base on the vehicle seat, extend the load leg to floor. When the load leg indicator shows green, it means it is installed correctly.
When the load leg indicator shows red, it means the load leg is in the wrong position.
Make sure the load leg is in full contact with the vehicle floor pan.
Squeeze the load leg releasing button, then shorten the load leg upwards.
The completely assembled base is shown as **10**.
This infant carrier is suitable for vehicle seats with i-Size ISOFIX anchor points with the Base.
The ISOFIX connectors must be attached and locked onto the ISOFIX anchor points.
The load leg must be installed correctly with green indicator.
- 11** Push the infant carrier down into the base, if the enhanced child restraint is secure, the

enhanced child restraint indicator shows green. **12**

Pull up on the infant carrier to be sure it is securely latched into the base.

- 13** Press the ISOFIX adjustment button and push the base back against the vehicle seat until tight.
- 14** To release the infant carrier, pull the infant carrier up while pull out the stroller fix release button.
- 15** To remove the base, press the secondary lock button first and then the ISOFIX releasing button on the ISOFIX connectors before removing the base from the vehicle seat.

Securing Child in the Enhanced Child Restraint

See images **16** - **25**

- 16** While pressing the harness adjustment button, pull completely the two shoulder

harnesses of the enhanced child restraint.

- 17** Unlock the buckle of the harnesses by pressing the red button.
- 18** Do not remove the Head Support before the baby sitting. **19**
- 20** Infant insert is for children's protection. Children under 60cm are suitable to use the infant insert. **21**
- 22** Check that shoulder harness straps are set at proper height.
- 23** Place child into the infant carrier module and lock the buckle. **24**
- 25** Tighten the shoulder harnesses by pulling adjustment webbing.

Installation without base

See images **26** - **30**

DO NOT install this infant carrier module on vehicle seats with Lap Belts.

26 This infant carrier module is suitable for vehicle seats with a 3-point retractor safety belt only.

27 Place the infant carrier module onto the vehicle seat where you wish to put it.

28 Pull the vehicle safety belt out and lock it into the vehicle buckle, sliding the vehicle lap belt into the side guides of the infant carrier module.

29 Slide diagonal belt into the rear guide.

The infant carrier module can not be used if the vehicle safety belt buckle (female buckle end) is too long to anchor the infant carrier module securely.

30 Pull the vehicle shoulder belt to fasten the infant carrier module tightly and securely.

Detaching Seat Pad

See images **31** - **32**

To re-assemble the soft goods, reverse the aforementioned steps.

Care and Maintenance

See images **33** - **34**

Wash the seat cover and inner padding with cold water (temperature below 30°C).

Do not iron the soft goods.

Do not bleach or dry clean the soft goods.

Do not use undiluted detergents, gasoline or other organic solvent to wash the infant carrier module.

It may cause damage to the enhanced child restraint.

Do not twist the seat cover and inner padding in an attempt to dry. It may leave the seat cover and inner padding with wrinkles.

Hang dry the seat cover and inner padding in the shade.

Remove the enhanced child restraint from the vehicle seat if it is not going to be used for a long period of time. Put the enhanced child restraint in a cool, dry place and somewhere your child cannot access it.

Store the instruction manual in the slot where the manual icon is shown. To purchase replacement parts or accessories, please contact us at the following:

gracobaby.eu

www.gracobaby.pl

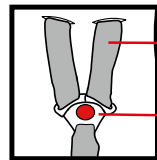
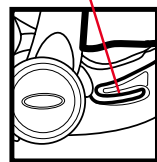
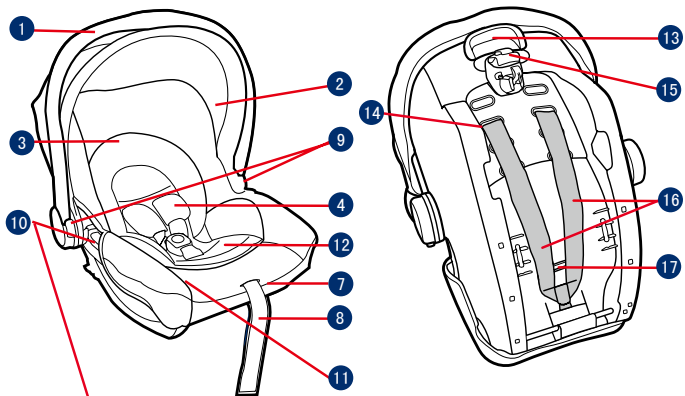

- ① Poignée
- ② Capote
- ③ Support de tête
- ④ Protections de harnais
- ⑤ Boucle de harnais
- ⑥ Harnais pour épaules
- ⑦ Bouton de réglage du harnais
- ⑧ Sangle de réglage
- ⑨ Bouton de réglage de la poignée
- ⑩ Guide latéral
- ⑪ Espace de rangement du manuel d'instructions (sous Housses de siège)
- ⑫ Insert nouveau-né
- ⑬ Bouton de déverrouillage de la coque de la poussette
- ⑭ Fente pour passer le harnais
- ⑮ Guide arrière
- ⑯ Harnais pour épaules
- ⑰ Sangle d'entrejambe

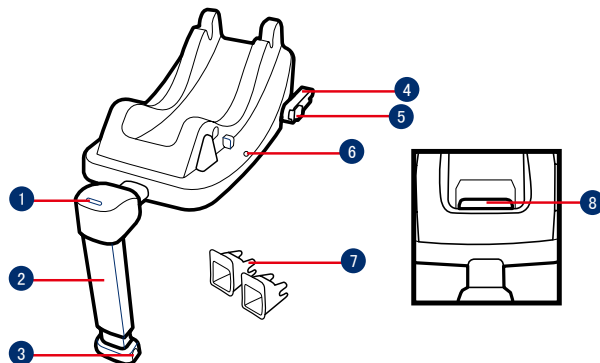

- ① Indicateur d'installation de la jambe de force
- ② Jambe de force
- ③ Bouton de réglage de la jambe de force
- ④ Connecteur ISOFIX
- ⑤ Bouton de déverrouillage ISOFIX
- ⑥ Indicateur de validation de la position
- ⑦ Guides ISOFIX pour fixation dans le véhicule
- ⑧ Bouton de réglage ISOFIX

FR **IMPORTANT**

A lire attentivement et conserver ces instructions pour consultations ultérieures. La sécurité de votre enfant peut être engagée si vous ne suivez pas les instructions données dans ce manuel.

AVERTISSEMENT :

Avant d'acheter ce dispositif de retenue pour enfants amélioré, veuillez vous assurer qu'il peut être installé correctement dans votre véhicule.

AUCUN dispositif de retenue pour enfants amélioré ne peut garantir une protection complète contre les blessures en cas d'accident. Cependant, une bonne utilisation de ce dispositif de retenue pour enfants amélioré réduira les risques de blessures sérieuses ou mortelles pour votre enfant.

L'installation du dispositif de retenue amélioré dans le véhicule se fera toujours dans la position dos à la route.

Pour utiliser ce dispositif de retenue pour enfants amélioré avec les connexions ISOFIX

conformément à la réglementation ECE R129/02, votre enfant doit répondre aux conditions suivantes.

Taille de l'enfant de 40 à 75 cm / Poids de l'enfant \leq 13 kg (Âge de l'enfant $<$ 12 mois).

Pour fixer la coque siège auto avec la ceinture du véhicule, votre enfant doit respecter les conditions suivantes. Poids de l'enfant \leq 13 kg / Âge de l'enfant $<$ 12 mois.

Les harnais du dispositif de retenue pour enfants amélioré doivent être serrés sans torsion.

N'installez PAS ce dispositif de retenue pour enfants amélioré sans respecter les instructions de ce manuel, ou vous pourriez exposer votre enfant à un risque élevé de blessures ou mortelles.

Ne JAMAIS laisser l'enfant sans surveillance dans ce dispositif de retenue pour enfants amélioré.

N'apportez AUCUNE modification à ce dispositif de retenue pour enfants amélioré. Seules les pièces de rechange fournies ou recommandées par le fabricant/

distributeur doivent être utilisées. N'utilisez PAS ce dispositif de retenue pour enfants amélioré si des pièces sont endommagées ou manquantes.

Ne faites PAS porter à votre enfant des vêtements trop amples/grands, car cela pourrait l'empêcher d'être bien attaché par les sangles du harnais pour les épaules et le harnais entre les jambes.

NE PAS laisser ce dispositif de retenue pour enfants amélioré ou d'autres objets détachés ou non fixés dans votre véhicule, car un dispositif de retenue pour enfants amélioré non fixé peut être projeté et blesser les passagers lors de virages serrés, d'arrêts soudains ou de collisions.

NE placez PAS un dispositif de retenue pour enfants amélioré dos à la route sur un siège avant avec airbag. Ceci créerait des risques de blessures graves ou mortelles. Veuillez vous reporter au manuel de l'utilisateur du véhicule pour plus d'informations.

N'utilisez JAMAIS un dispositif de

retenue pour enfants amélioré d'occasion ou dont vous ne connaissez pas l'antériorité, car il pourrait présenter des dommages structurels comme des microfissures invisibles compromettant la sécurité du siège ou celle de votre enfant.

N'utilisez JAMAIS de cordes ou d'autres substituts pour fixer le dispositif de retenue pour enfants amélioré dans le véhicule ou pour attacher l'enfant dans la coque siège auto.

NE PAS utiliser ce dispositif de retenue pour enfants amélioré sans les pièces en tissu (assise, protections de harnais).

Les parties en tissu ne doivent pas être remplacées par d'autres que celles recommandées par le fabricant. Les pièces souples font entièrement partie des performances du dispositif de retenue pour enfants amélioré.

NE RIEN placer d'autre que les coussins internes recommandés dans ce dispositif de retenue pour enfants amélioré.

Assurez-vous que le dispositif de

retenue pour enfants amélioré est installé de sorte qu'aucune partie n'interfère avec les sièges amovibles ou le fonctionnement des portes du véhicule.

CESSER utiliser ce dispositif de retenue pour enfants amélioré après un accident, même mineur. Contactez votre assurance et votre revendeur pour son remplacement, car des dommages structurels invisibles pourraient avoir été causés par l'accident.

Retirez le dispositif de retenue amélioré pour enfant et base du siège du véhicule si vous ne prévoyez pas de l'utiliser pendant une longue période.

Consultez le revendeur pour tout ce qui est maintenance, réparation et remplacement de pièces.

Pour éviter les risques de chute, attachez toujours l'enfant avec le harnais lorsque l'enfant est placé dans coque siège auto, même lorsque le dispositif de retenue pour enfants amélioré n'est pas dans le véhicule.

Avant de transporter la coque siège auto à la main, vérifiez

que l'enfant est attaché avec le harnais et que la poignée est bien verrouillée en position verticale.

Pour éviter les blessures graves ou, ne placez JAMAIS la coque siège auto sur une surface élevée avec l'enfant dedans.

Les pièces de ce dispositif de retenue pour enfants amélioré ne peuvent en aucune façon être lubrifiées.

Attachez toujours l'enfant dans le dispositif de retenue pour enfants amélioré, même pour de courts trajets, car c'est dans ces circonstances que la majorité des accidents surviennent.

Veuillez conserver ce dispositif de retenue pour enfants amélioré à l'écart de la lumière du soleil, car il pourrait devenir trop chaud pour la peau de l'enfant. Touchez toujours le dispositif de retenue pour enfants amélioré avant de placer l'enfant dedans.

Informations sur le produit

« i-Size » (Systèmes de retenue pour enfants améliorés ISOFIX universels intégrés) est une

catégorie de systèmes de retenue pour enfants améliorés compatible avec toutes les positions d'assise i-Size d'un véhicule.

1. Conformément à la réglementation ECE R129/02, ce produit est un dispositif de retenue pour enfants amélioré ISOFIX universel de classe ISO/R2 et doit être installé avec des connexions ISOFIX.
2. Il s'agit d'un système de retenue pour enfants amélioré "i-Size". Il est approuvé conformément à la réglementation N° 129 pour une utilisation dans des positions de sièges de véhicules compatibles i-Size comme indiqué par le constructeur dans le manuel de l'utilisateur du véhicule.
3. En cas de doute, consultez le fabricant du système de retenue pour enfants amélioré ou le distributeur.

Il a été approuvé selon la série d'amendements ECE R129/02, tous les manuels des constructeurs automobiles ne mentionnant pas

encore une compatibilité i-Size. Ce siège et cette base sont également approuvés pour une utilisation dans des véhicules compatibles ISOFIX. Veuillez vous reporter au site Web du constructeur de votre voiture ou consulter votre revendeur.

Il convient aux véhicules avec des positions approuvées en tant que positions ISOFIX i-Size (telles que détaillées dans le manuel du véhicule), selon la catégorie du dispositif de retenue pour enfants amélioré et de la fixation.

Remarques sur l'installation

Voir images 1 - 3

1 N'installez PAS ce dispositif de retenue pour enfants amélioré sur des sièges du véhicule orientés latéralement ou dos à la route par rapport à la direction de déplacement du véhicule.

Il est recommandé d'installer ce dispositif de retenue pour enfants amélioré sur un siège

arrière du véhicule.

N'installez PAS ce dispositif de retenue pour enfants amélioré sur des sièges mobiles du véhicule pendant l'installation.

- 2** NE placez PAS un dispositif de retenue pour enfants amélioré dos à la route sur un siège avant avec airbag, car cela peut créer des risques de blessure qui peut entraîner la mort. Veuillez vous reporter au manuel d'instructions du constructeur automobile pour plus d'informations.

- 3** Cette coque siège auto se fixe sur sa base aux sièges de véhicules équipés de points d'ancrage ISOFIX i-Size.

Réglage de la poignée

Voir images **4**

- 4** Pour régler la poignée, appuyez sur les boutons qui se trouvent sur les deux côtés pour la déverrouiller, puis bougez la poignée jusqu'à ce qu'elle

s'enclenche dans l'une des 4 positions.

Position A - Position pour transport en voiture, à la main ou en poussette.

Position B et C - Position balancement.

Position D - Position chaise bébé.

Installation de la coque dans le véhicule avec base

Voir images **5** - **15**

- 5** Ajustez les guides ISOFIX sur les points d'ancrage ISOFIX du véhicule.

Les guides ISOFIX peuvent protéger la surface du siège du véhicule contre toute déchirure. Ils peuvent aussi guider les connecteurs ISOFIX.

- 6** Dépliez la jambe de force du compartiment de stockage.
- 7** Alignez les connecteurs avec les guides ISOFIX, puis insérez les deux connecteurs ISOFIX dans

les points d'ancrage ISOFIX.

- 8** Vérifiez que les deux connecteurs ISOFIX sont bien attachés aux points d'ancrage ISOFIX. Vous devriez entendre deux clics audibles, et les indicateurs des deux connecteurs ISOFIX doivent être complètement verts.

Vérifiez que la base est bien installée en tirant sur les deux connecteurs ISOFIX.

- 9** Après avoir placé la base sur le siège du véhicule, étendez la jambe de force jusqu'au plancher du véhicule. Si l'indicateur d'installation est vert, cela signifie qu'il est installé correctement.

Lorsque l'indicateur d'installation est rouge, cela signifie que la jambe de force est dans une mauvaise position.

Vérifiez que la jambe de force est complètement en contact avec le plancher du véhicule.

Appuyez sur le bouton de déverrouillage de la jambe

de force, puis réduisez sa longueur vers le haut.

La bonne installation de coque sur la base est illustrée en **10**.

Ce dispositif de retenue se fixe avec sa base sur des sièges de véhicules équipés de points d'ancrage ISOFIX i-Size.

Les connecteurs ISOFIX doivent être attachés et verrouillés sur les points d'ancrage ISOFIX.

- 11** Placez le dispositif de retenue dans le sens des connecteurs ISOFIX sur la base. Si le dispositif de retenue pour enfants amélioré est bien fixé, l'indicateur de verrouillage du dispositif de retenue pour enfants amélioré est vert. **12**

Essayez de soulever le dispositif de transport bébé pour vous assurer qu'il est bien verrouillé sur la base.

- 13** Appuyez sur le bouton de réglage ISOFIX et poussez la base vers l'arrière contre le siège du véhicule jusqu'à ce

qu'il soit serré.

- 14 Pour enlever la coque siège auto de la base, tirez-la vers le haut tout en actionnant le bouton de déverrouillage de fixation de la poussette.
- 15 Pour retirer la base, du siège du véhicule appuyez d'abord sur le bouton de verrouillage secondaire puis sur le bouton de déverrouillage ISOFIX sur les connecteurs ISOFIX avant de retirer la base du siège du véhicule.

Installation de l'enfant dans le système de retenue amélioré

Voir images 16 - 25

- 16 Tout en appuyant sur le bouton de réglage du harnais, tirez complètement les deux harnais d'épaules.
- 17 Déverrouillez la boucle du harnais en appuyant sur le bouton rouge.

- 18 Ne retirez pas le coussin au niveau de la tête avant que l'enfant ne s'assoie. 19
- 20 Le coussin pour la tête est un élément qui renforce la sécurité du siège et donc la protection de l'enfant. Il convient aux enfants de moins de 60 cm. 21
- 22 Vérifiez que les sangles du harnais pour épaules sont à la bonne hauteur.
- 23 Placez l'enfant dans la coque siège auto et verrouillez la boucle. 24
- 25 Serrez les harnais pour les épaules en tirant sur le filet d'ajustement.

Installation de la coque dans le véhicule sans base

Voir images 26 - 30

N'installez PAS cette coque siège auto sur des sièges de véhicule avec ceinture abdominale.

- 26 Cette coque siège auto s'installe uniquement sur les sièges de véhicule équipés d'une ceinture de sécurité 3 points à enrouleur.
- 27 Placez la coque siège auto sur le siège du véhicule où vous souhaitez le mettre.
- 28 Tirez la ceinture de sécurité du véhicule et verrouillez-la dans la boucle du véhicule, en faisant glisser la sangle ventrale du véhicule dans les guides latéraux de la coque siège auto.
- 29 Faites glisser la sangle diagonale dans le guide bleu situé à l'arrière de la coque. Le système de retenue pour enfants amélioré ne peut pas être utilisé si la boucle de ceinture de sécurité du véhicule (extrémité femelle de la boucle) est trop longue pour le retenir de façon sûre.
- 30 Tirez la ceinture de sécurité du véhicule au niveau des épaules pour fixer la coque siège auto solidement et en

toute sécurité.

Parties en tissu détachables

Voir images 31 - 32

Pour installer les éléments en tissu, effectuez les étapes ci-dessus dans l'ordre inverse.

Entretien et réparation

Voir images 33 - 34

Lavez l'assise du siège et l'insert nouveau-né à l'eau froide (température inférieure à 30 °C).

Ne repassez pas les pièces en tissu. Ne nettoyez pas les pièces en tissu à sec ou à l'eau de javel.

N'utilisez pas de détergents non dilués, d'essence ou d'autres solvants organiques pour laver le module de transport bébé. Cela pourrait endommager le dispositif de retenue pour enfants amélioré.

N'utilisez pas de programme d'essorage pour sécher l'assise du siège ou l'insert nouveau-né. Ceci

pourrait laisser des plis sur ces deux éléments.

Laissez les sécher à l'ombre.

Enlevez la coque du siège du véhicule si vous n'allez pas l'utiliser pendant une durée prolongée.

Placez- la pour enfants amélioré dans un lieu frais et sec, hors de portée des enfants.

Rangez le manuel d'instructions dans la fente avec l'icône du manuel comme indiqué.

Pour acheter des pièces ou des accessoires, veuillez votre revendeur.

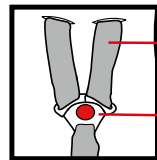
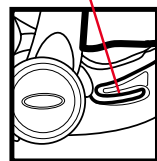
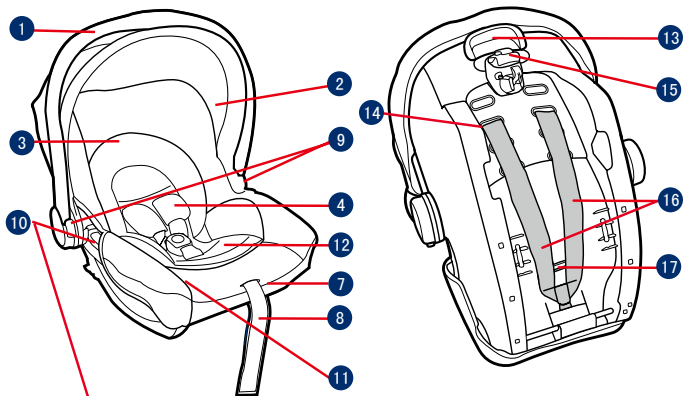

- | | |
|---------------------------|---|
| 1 Griff | 11 Gebrauchsanleitung
(unter den
Sitzbezügen) |
| 2 Verdeck | 12 Babyeinsatz |
| 3 Kopfstütze | 13 Kinderwagen-
Freigabeknopf |
| 4 Schultergurt | 14 Gurtschlitz |
| 5 Gurtschnalle | 15 Hintere Führung |
| 6 Schultergurt | 16 Schultergurt |
| 7 Gurtverstellknopf | 17 Schrittgurt |
| 8 Gurtführungseinstellung | |
| 9 Griffknopf | |
| 10 Seitenführung | |

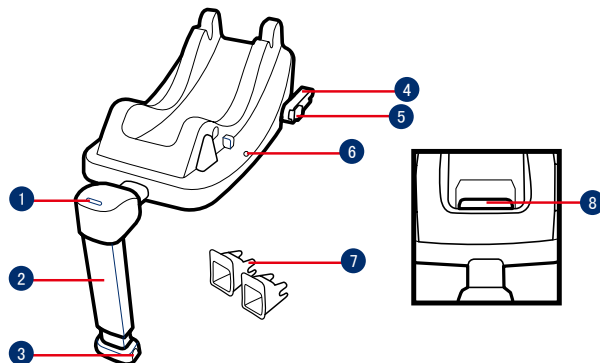

- | |
|---------------------------|
| 1 Standbeinanzeige |
| 2 Standbein |
| 3 Standbein-Einstellknopf |
| 4 ISOFIX-Verbinder |
| 5 ISOFIX-Freigabeknopf |
| 6 Gehäuseanzeige |
| 7 ISOFIX-Führungen |
| 8 ISOFIX-Einstellknopf |

DE WICHTIG

LESEN SIE DIE ANWEISUNGEN VOR DER BENUTZUNG AUFMERKSAM DURCH, BEWAHREN SIE SIE ZUM KÜNFTIGEN NACHSCHLAGEN AUF. DIE SICHERHEIT IHRES KINDES STEHT AUF DEM SPIEL, FALLS SIE DIESE ANWEISUNGEN IGNORIEREN.

⚠️ WARNUNG:
WICHTIG, ZUR KÜNFTIGEN BEZUGNAHME AUFBEWAHREN: SORGFÄLTIG LESEN.

Bitte prüfen Sie vor dem Kauf dieses fortschrittlichen Kinderrückhaltesystems, ob es richtig in Ihrem Fahrzeug installiert werden kann.

KEIN Kinderrückhaltesystem kann vollständigen Schutz vor Verletzungen bei einem Unfall garantieren. Dennoch reduziert der ordnungsgemäße Einsatz dieses verstärkten Kinderrückhaltesystems die Gefahr ernsthafter oder tödlicher Verletzungen Ihres Kindes.

Zur Nutzung dieses verstärkten Kinderrückhaltesystems mit ISOFIX-Befestigung entsprechend ECE-

Regelung R129/02 muss Ihr Kind folgende Anforderungen erfüllen.

Größe des Kindes 40 bis 75 cm /
Gewicht des Kindes \leq 13 kg (Alter des Kindes $<$ 12 Monate).

Damit Sie dieses Babyschalenmodul mit einem Fahrzeuggurt verwenden können, muss Ihr Kind folgende Anforderungen erfüllen. Gewicht des Kindes \leq 13 kg / Alter des Kindes $<$ 12 Monate.

Alle Gurte des fortschrittlichen Kinderrückhaltesystems müssen gut befestigt und dürfen nicht verdreht sein.

Installieren oder verwenden Sie das verstärkte Kinderrückhaltesystem NICHT, ohne die Anweisungen in dieser Anleitung zu befolgen; andernfalls drohen Ihrem Kind ernsthafte oder gar tödliche Verletzungen.

Lassen Sie Ihr Kind niemals unbeaufsichtigt in diesem fortschrittlichen Kinderrückhaltesystem zurück.

Führen Sie KEINE Modifikationen an diesem fortschrittlichen

Kinderrückhaltesystem durch; verwenden Sie es NICHT in Verbindung mit Teilen von anderen Herstellern.

Verwenden Sie dieses verstärkte Kinderrückhaltesystem NICHT, falls es beschädigt ist oder Teile fehlen.

Ziehen Sie Ihrem Kind beim Einsatz dieses verstärkten Kinderrückhaltesystems im Fahrtrichtung-Modus KEINE übergroßen Kleidungsstücke an; andernfalls kann Ihr Kind nicht ordnungsgemäß und zuverlässig über die Schultergurte und den Schrittgurt zwischen den Beinen gesichert werden.

Transportieren Sie dieses Kinderrückhaltesystem oder andere Gegenstände NICHT unangegurtet bzw. ungesichert in Ihrem Fahrzeug, da ungesicherte Gegenstände bei scharfen Kurven, plötzlichem Abbremsen oder einer Kollision umhergeschleudert werden und Insassen verletzen könnten.

Installieren Sie ein entgegen der Fahrtrichtung

ausgerichtetes fortschrittliches Kinderrückhaltesystem NICHT auf einem Vordersitz mit Airbag. Andernfalls drohen schwere oder sogar tödliche Verletzungen. Weitere Informationen entnehmen Sie bitte dem Fahrzeughandbuch.

Verwenden Sie niemals ein gebrauchtes Kinderrückhaltesystem oder ein Kinderrückhaltesystem, dessen Vergangenheit Sie nicht kennen; möglicherweise weist es strukturelle Schäden auf, die Ihr Kind gefährden können.

Verwenden Sie niemals Seile oder andere Ersatzmittel, um das Kinderrückhaltesystem im Auto oder das Kind im Kinderrückhaltesystem zu sichern.

Verwenden Sie dieses fortschrittliche Kinderrückhaltesystem NICHT ohne die Textilteile.

Die Textilteile dürfen ausschließlich durch vom Hersteller empfohlene Artikel ersetzt werden. Die Textilteile sind integraler Bestandteil der Funktionsweise des fortschrittlichen Kinderrückhaltesystems.

Geben Sie nichts außer den empfohlenen Polstern in dieses fortschrittliche Kinderrückhaltesystem.

Achten Sie darauf, dass das verstärkte Kinderrückhaltesystem so installiert ist, dass kein Teil bewegliche Sitzen oder Fahrzeugtüren beeinträchtigt.

Verwenden Sie dieses fortschrittliche Kinderrückhaltesystem nicht weiter, wenn es in irgendeine Art von Unfall involviert wurde, selbst wenn es nur ein kleiner Unfall war. Ersetzen Sie es sofort, da es durch den Unfall möglicherweise unsichtbare strukturelle Schäden aufweist.

Entfernen Sie dieses Babyschalenmodul und die Basis vom Fahrzeugsitz, wenn sie nicht regelmäßig benutzt werden.

Wenden Sie sich bei Anliegen bezüglich Wartung, Reparatur und Austausch an Ihren Händler.

Sichern Sie das Kind immer mit dem Kindergurt, wenn Sie es in das Babyschalenmodul setzen, selbst wenn sich das fortschrittliche

Kinderrückhaltesystem nicht im Fahrzeug befindet. Dadurch verhindern Sie, dass es herausfällt.

Achten Sie darauf, dass das Kind mit dem Kindergurt gesichert und der Griff richtig in vertikaler Position verriegelt ist, bevor Sie das Babyschalenmodul von Hand tragen.

Vermeiden Sie ernsthafte oder sogar tödliche Verletzungen, indem Sie das Babyschalenmodul NIEMALS mit Kind auf eine erhöhte Position stellen.

Die Teile dieses verstärkten Kinderrückhaltesystems sollten in keiner Weise geschmiert werden.

Sichern Sie Ihr Kind immer im verstärkten Kinderrückhaltesystem, selbst auch kurzen Fahrten, da gerade hier die meisten Unfälle passieren.

Bitte platzieren Sie dieses fortschrittliche Kinderrückhaltesystem nicht im direkten Sonnenlicht; andernfalls kann es zu heiß für die Haut Ihres Kindes werden. Fassen Sie das

Kinderrückhaltesystem immer erst an, bevor Sie das Kind hineinsetzen.

Produktdaten

„i-Size“ (fortschrittliche Kinderrückhaltesysteme mit integraler Universal-ISOFIX-Verankerung) ist eine Kategorie fortschrittlicher Kinderrückhaltesysteme für den Einsatz in allen i-Size-Sitzpositionen eines Fahrzeugs.

1. Entsprechend der ECE-Regelung R129/02 ist das Produkt ein Universal-ISOFIX-Kinderrückhaltesystem der Klasse ISO/R2 und sollte mittels ISOFIX-Verbindungen befestigt werden.
2. Dies ist ein fortschrittliches „i-Size“-Kinderrückhaltesystem. Es ist gemäß Richtlinie Nr. 129 für die Verwendung in „i-Size“-kompatiblen Fahrzeugsitzpositionen zugelassen, wie vom Fahrzeughersteller im Handbuch Ihres Fahrzeugs aufgeführt ist.

3. Bitte wenden Sie sich im Zweifelsfall an den Hersteller oder Händler des verstärkten Kinderrückhaltesystems.

Es ist gemäß Änderungen der Reihe ECE R129/02 zugelassen. i-Size-Kompatibilität wird noch nicht in allen Handbüchern sämtlicher Fahrzeughersteller aufgelistet. Dieser Sitz und diese Basis sind auch für die Verwendung in ISOFIX-kompatiblen Fahrzeugen zugelassen. Beachten Sie bitte die Website des Fahrzeugherstellers oder fragen Sie Ihren Händler.

Es passt in Fahrzeuge mit zugelassenen Positionen gemäß „i-Size“-ISOFIX-Vorgaben (Details siehe Fahrzeughandbuch), je nach Kategorie des Rückhaltesystems für Kleinkinder und der Befestigungsmittel.

Bei der Installation zu beachten

Siehe Abbildungen 1 - 3

- 1 Befestigen Sie dieses verstärkte Kinderrückhaltesystem NICHT

an Fahrzeugsitzen, die in Bezug auf die Fahrtrichtung zur Seite oder nach hinten weisen.

Sie sollten dieses fortschrittliche Kinderrückhaltesystem auf dem Rücksitz installieren.

Installieren Sie dieses fortschrittliche Kinderrückhaltesystem NICHT auf Fahrzeugsitzen, die sich während der Installation bewegen.

- 2** Installieren Sie ein entgegen der Fahrtrichtung ausgerichtetes fortschrittliches Kinderrückhaltesystem NICHT auf einem Vordersitz mit Airbag; andernfalls drohen ernsthafte oder sogar tödliche Verletzungen. Weitere Informationen entnehmen Sie bitte dem Fahrzeughandbuch.

- 3** Diese Babyschale eignet sich mit der Basis für Fahrzeugsitze mit i-Size-ISOFIX-Verankerungspunkten.

Griffeinstellung

Siehe **Abbild 4**

- 4** Passen Sie den Griff an, indem Sie die Griffknöpfe an beiden Seiten zum Lösen zusammendrücken und den Griff dann in eine der 4 Positionen drehen, bis er einrastet.

Der Griff des Babyschalenmoduls kann auf 4 Positionen eingestellt werden.

Position A - Position für Auto-, Hand- oder Kinderwagentransport.

Position B und C - Wiegeposition.

Position D - Babystuhlposition.

Installation mit Basis

Siehe **Abbildungen 5 - 15**

- 5** Befestigen Sie die ISOFIX-Führungen an den ISOFIX-Verankerungspunkten. Die ISOFIX-Führungen

können die Oberfläche des Fahrzeugsitzes vor Verschleiß schützen. Sie sind auch eine Führung für die ISOFIX-Befestigungen.

- 6** Klappen Sie das Standbein aus dem Aufbewahrungsfach auf.
- 7** Richten Sie die ISOFIX-Befestigungen mit den ISOFIX-Führungen aus und rasten Sie beide ISOFIX-Befestigungen in den ISOFIX-Verankerungspunkten ein.
- 8** Achten Sie darauf, dass beide ISOFIX-Befestigungen gut an ihren ISOFIX-Verankerungspunkten befestigt sind. Sie sollten zwei Klickgeräusche hören und die Anzeigen an beiden ISOFIX-Verbindungen sollten vollständig grün sein. Vergewissern Sie sich, dass die Basis sachgemäß installiert ist, indem Sie an beiden ISOFIX-Befestigungen ziehen.
- 9** Ziehen Sie das Standbein bis zum Boden aus, nachdem Sie

die Basis auf dem Fahrzeugsitz platziert haben. Wenn die Standbeinanzeige wird grün, weist dies auf eine sachgemäße Installation hin.

Wenn die Standbeinanzeige wird rot, befindet sich das Standbein in der falschen Position.

Vergewissern Sie sich, dass das Standbein komplett auf dem Fahrzeugboden aufliegt.

Drücken Sie den Standbein-Freigabeknopf zusammen. Verkürzen Sie dann das Standbein, indem Sie es nach oben schieben.

Die vollständig montierte Basis wird in **10** gezeigt.

Diese Babyschale eignet sich mit der Basis für Fahrzeugsitze mit i-Size-ISOFIX-Verankerungspunkten.

Die ISOFIX-Befestigungen müssen mit den ISOFIX-Verankerungspunkten verbunden und dort eingerastet sein.

Das Standbein muss richtig installiert sein, was durch eine grüne Anzeige überprüft werden kann.

- 11 Drücken Sie die Babyschale nach unten in die Basis; wenn das fortschrittliche Kinderrückhaltesystem sicher befestigt ist, ist die Anzeige grün. 12
- Stellen Sie durch Ziehen an der Babyschale sicher, dass sie richtig in der Basis verriegelt ist.
- 13 Drücken Sie den ISOFIX-Einstellknopf und drücken Sie die Basis nach hinten gegen den Fahrzeugsitz, bis sie eng anliegt.
- 14 Lösen Sie die Babyschale, indem Sie sie nach oben ziehen, während Sie den Kinderwagen-Freigabeknopf herausziehen.
- 15 Drücken Sie zum Entfernen der Basis zunächst den zweiten Verschlussknopf und dann den ISOFIX-Freigabeknopf an den ISOFIX-Verbindern, bevor

Sie die Basis vom Autositz abnehmen.

Kind im fortschrittlichen Kinderrückhaltesystem sichern

Siehe Abbildungen 16 - 25

- 16 Ziehen Sie die beiden Schultergurte des fortschrittlichen Kinderrückhaltesystems vollständig heraus, während Sie den Gurteinstellknopf gedrückt halten.
- 17 Lösen Sie den Verschluss der Gurte, indem Sie den roten Knopf drücken.
- 18 Bitte entfernen Sie die Kopfstütze nicht, bevor das Baby in die Schale gesetzt wurde. 19
- 20 Der Babyeinsatz dient dem Schutz des Kindes. Bei Kindern unter 60 cm sollte der Babyeinsatz verwendet werden. 21

- 22 Prüfen Sie, ob sich die Schulterriemen auf der richtigen Höhe befinden.
- 23 Setzen Sie das Kind in das Babyschalenmodul, schließen Sie die Schnalle. 24
- 25 Ziehen Sie die Schultergurte über den Zuggurt fest.

Installation ohne Basis

Siehe Abbildungen 26 - 30

- Installieren Sie dieses Babyschalenmodul NICHT auf Fahrzeugsitzen, die über einen Beckengurt verfügen.
- 26 Dieses Babyschalenmodul ist für Fahrzeugsitze mit einem 3-Punkt-Sicherheitsgurt vorgesehen.
 - 27 Platzieren Sie das Babyschalenmodul auf dem gewünschten Fahrzeugsitz.
 - 28 Ziehen Sie den Fahrzeug-Sicherheitsgurt heraus und verriegeln Sie ihn

im Gurtschloss, schieben Sie den Fahrzeug-Beckengurt in die seitlichen Führungen des Babyschalenmoduls.

- 29 Schieben Sie den diagonalen Gurt in die hintere Führung. Das Babyschalenmodul kann nicht verwendet werden, wenn der Verschluss (Gurtschloss) des Fahrzeugsicherheitsgurtes zu lang ist, um das Babyschalenmodul fest zu verankern.
- 30 Ziehen Sie den Fahrzeug-Schultergurt zur sicheren Befestigung des Babyschalenmoduls.

Sitzpolster abnehmen

Siehe Abbildungen 31 - 32

Bringen Sie die Textilteile wieder an, indem Sie die zuvor erwähnten Schritte in umgekehrter Reihenfolge befolgen.

Pflege und Wartung

Siehe Abbildungen **33** - **34**

Bitte waschen Sie den Sitzbezug und das Innenpolster mit kaltem Wasser (Temperatur unter 30 °C).

Sie dürfen die Textilteile nicht bügeln.

Sie dürfen die Textilteile nicht bleichen oder in die chemische Reinigung geben.

Verwenden Sie keine unverdünnten Neutralreiniger, Benzin oder organische Lösungsmittel zum Reinigen des Babyschalenmoduls. Diese können das fortschrittliche Kinderrückhaltesystem beschädigen.

Versuchen Sie nicht, Sitzbezug und Innenpolster zum Trocknen auszuwringen. Andernfalls könnten im Sitzbezug und am Innenpolster Falten zurückbleiben.

Bitte hängen Sie den Sitzbezug und das Innenpolster zum Trocknen im Schatten auf.

Entfernen Sie das fortschrittliche Kinderrückhaltesystem vom

Fahrzeugsitz, falls es längere Zeit nicht verwendet wird. Bewahren Sie das fortschrittliche Kinderrückhaltesystem an einem kühlen, trockenen Ort außerhalb der Reichweite des Kindes auf.

Bewahren Sie die Gebrauchsanweisung in dem entsprechend gekennzeichneten Schlitz auf. Bitte wenden Sie sich zum Kauf von Teilen oder Zubehör unter folgenden Angaben an uns:

gracobaby.eu
www.gracobaby.pl

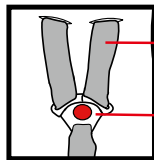
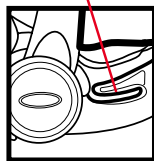
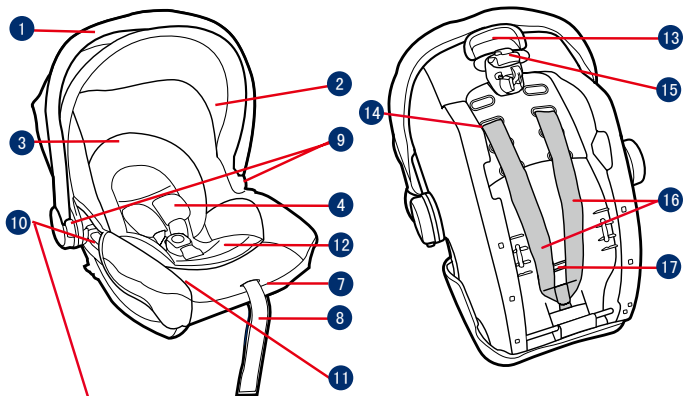

- 1 Asa
- 2 Capota
- 3 Soporte para la cabeza
- 4 Arnés de los hombros
- 5 Hebilla del arnés
- 6 Arnés de los hombros
- 7 Botón de ajuste del arnés
- 8 Cincha de ajuste
- 9 Botón del asa
- 10 Guía lateral
- 11 Manual de instrucciones (debajo de las cubiertas del asiento)
- 12 Accesorio para niños pequeños
- 13 Botón de desbloqueo de la sillita
- 14 Ranura del arnés
- 15 Guía trasera
- 16 Arnés de los hombros
- 17 Correa de la pelvis

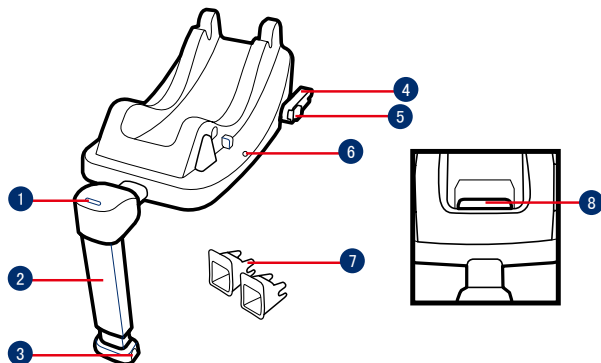

- 1 Indicador de la pata de carga
- 2 Pata de carga
- 3 Botón de ajuste de la pata de carga
- 4 Conector ISOFIX
- 5 Botón de desbloqueo ISOFIX
- 6 Indicador del armazón
- 7 Guías ISOFIX
- 8 Botón de ajuste ISOFIX

ES **IMPORTANTE**

LEA DETENIDAMENTE ESTAS INSTRUCCIONES ANTES DEL USO Y CONSÉRVELAS PARA FUTURAS CONSULTAS. LA SEGURIDAD DE SU HIJO PUEDE VERSE AFECTADA SI NO SIGUE ESTAS INSTRUCCIONES.

ADVERTENCIA:
IMPORTANTE: GUARDE ESTE MANUAL PARA FUTURAS CONSULTAS: LEA DETENIDAMENTE ESTAS INSTRUCCIONES.

Antes de comprar este dispositivo de sujeción para niños mejorado, asegúrese de que se pueda instalar

NINGÚN dispositivo de sujeción para niños mejorado puede garantizar una protección total contra lesiones en caso de accidente. Sin embargo, un uso adecuado de este dispositivo de sujeción para niños mejorado reducirá el riesgo de lesiones graves o, incluso, de muerte del niño.

Para utilizar este dispositivo de sujeción para niños mejorado con las conexiones ISOFIX de acuerdo con la Norma ECE R129/02, el niño

deberá cumplir los siguientes requisitos:

Altura del niño entre 40 cm y 75 cm/
Peso del niño ≤ 13 kg (edad del niño < 12 meses).

Para utilizar este módulo de sujeción para niños con el cinturón de un vehículo, el niño deberá cumplir los siguientes requisitos: Peso del niño: ≤ 13 kg/Edad del niño: < 12 meses.

Apriete, sin retorcer, las correas del sistema de sujeción para niños mejorado.

NO instale este dispositivo de sujeción para niños mejorado sin seguir las instrucciones que se indican en este manual ya que, si las incumple, podría poner a su hijo en peligro de sufrir lesiones o, incluso, de muerte.

NUNCA deje a su hijo sin supervisión en este dispositivo de sujeción para niños mejorado.

NO modifique de ninguna manera este dispositivo de sujeción para niños mejorado ni lo utilice con piezas de otros fabricantes.

NO utilice este dispositivo de

sujeción para niños mejorado si está dañado o si falta alguna de sus piezas.

NO coloque a su hijo con ropa suelta o de una talla mayor, ya que podría provocar que la sujeción del niño, mediante las correas de los arneses de los hombros y la correa de la pelvis entre las piernas, no sea firme y segura.

NO utilice este dispositivo de sujeción para niños mejorado u otros elementos sin el cinturón puesto o sin fijar a su vehículo, ya que un dispositivo de sujeción para niños mejorado que no esté fijado puede salir despedido y causar daños a los ocupantes en curvas pronunciadas, frenazos o colisiones.

NO coloque un dispositivo de sujeción para niños mejorado orientado hacia atrás en el asiento delantero de un vehículo que tenga airbag. Si lo hace, podrían producirse lesiones graves o, incluso, la muerte. Consulte el manual de usuario del vehículo para obtener más información.

NUNCA utilice un dispositivo de sujeción para niños mejorado de segunda mano ni un dispositivo de sujeción para niños mejorado que no sepa el uso que se le ha dado, ya que podría tener daños estructurales que comprometan la seguridad del niño.

NUNCA use cuerdas ni ningún otro sustitutivo para fijar el dispositivo de sujeción para niños mejorado al vehículo o para asegurar al niño al dispositivo de sujeción para niños mejorado.

NO utilice este dispositivo de sujeción para niños mejorado sin el acolchado.

El acolchado no debe sustituirse por uno que no esté recomendado por el fabricante. El acolchado constituye una parte esencial del funcionamiento del dispositivo de sujeción para niños mejorado.

Utilice exclusivamente los cojines internos recomendados para este dispositivo de sujeción para niños mejorado.

Asegúrese de instalar el dispositivo

de sujeción para niños mejorado de forma que ninguna de sus partes interfiera en el movimiento de los asientos o en la apertura de las puertas del vehículo.

NO siga utilizando este dispositivo de sujeción para niños mejorado si ha sufrido un accidente, incluso si no ha sido un accidente grave. Cámbielo por otro inmediatamente, ya que podría haber sufrido daños estructurales no visibles como resultado del accidente.

Retire este módulo de sujeción para niños y la base del asiento del vehículo cuando no lo use con regularidad.

Para cualquier cuestión de mantenimiento, reparación o sustitución de piezas, consulte a su distribuidor.

Para evitar el riesgo de caídas, asegure siempre al niño con el arnés cuando el niño se encuentre dentro del módulo de sujeción para niños, incluso cuando el dispositivo de sujeción para niños mejorado no esté dentro del vehículo.

Antes de transportar el módulo de sujeción para niños sujetándolo con la mano, asegúrese de que el niño esté sujeto con el arnés y el asa esté correctamente bloqueada en posición vertical.

Para evitar lesiones graves o incluso la muerte, NUNCA coloque el módulo de sujeción para niños en asientos que tengan una superficie elevada con el niño dentro de él.

Las piezas de este sistema de sujeción para niños mejorado no necesitan ningún tipo de lubricación.

Asegure siempre al niño en el dispositivo de sujeción para niños mejorado, incluso en trayectos cortos, ya que es en estos donde más accidentes se producen.

Mantenga el dispositivo de sujeción para niños mejorado alejado de la luz directa del sol ya que, si no lo hace, podría alcanzar temperaturas demasiado altas para la piel de su hijo. Toque siempre el dispositivo de sujeción para niños mejorado antes de colocar al niño en él.

Información del producto

“i-Size” (sistemas de sujeción para niños mejorados integrales y universales ISOFIX) es una categoría de sistema de sujeción para niños mejorado para uso en todas las posiciones de sentado i-Size de un vehículo.

1. Según la Norma ECE R129/02, el producto es un dispositivo de sujeción para niños mejorado es un dispositivo de sujeción para niños ISOFIX universal de clase ISO/R2 y deberá colocarse con conectores ISOFIX.
2. Este es un sistema de sujeción para niños mejorado “i-Size”. Está aprobado conforme a la Norma Nº 129, para el uso en vehículos compatibles con posiciones de sentado i-Size, tal y como indican los fabricantes de vehículos en los manuales de usuario del vehículo.
3. En caso de duda, consulte al fabricante o al distribuidor del dispositivo de sujeción para

niños mejorado.

Está aprobado por la serie de enmiendas ECE R129/02, por lo que algunos manuales de fabricantes de vehículos todavía no indican la compatibilidad con i-Size. Este asiento y esta base están aprobados para su uso en vehículos compatibles con ISOFIX. Consulte el sitio web del fabricante del vehículo o pregunte a su distribuidor.

El dispositivo encajará en los vehículos con posiciones aprobadas como posiciones ISOFIX i-Size (como se indica en el manual del vehículo), dependiendo de la categoría del dispositivo de sujeción para niños mejorado y de la sujeción.

Consideraciones acerca de la instalación

Consulte las imágenes 1 - 3

- 1 NO instale este dispositivo de sujeción para niños mejorado en asientos de vehículo cuya posición esté orientada hacia un lado o hacia atrás con

respecto a la dirección de conducción del vehículo.

Le recomendamos que instale este dispositivo de sujeción para niños mejorado en los asientos traseros.

NO instale este dispositivo de sujeción para niños mejorado en asientos de vehículo móviles durante la instalación.

- 2** NO coloque el dispositivo de sujeción para niños mejorado mirando hacia atrás en asientos delanteros con airbag, ya que podría provocar lesiones graves o, incluso, la muerte. Consulte el manual de usuario del vehículo para obtener más información.

- 3** Este dispositivo de sujeción para niños está diseñado para asientos de vehículos con puntos de anclaje ISOFIX i-Size con la base.

Ajuste del asa

Consulte la imagen **4**

- 4** Para ajustar el asa, presione los botones del asa

situados en ambos lados para desbloquearlo y, a continuación, mueva el asa a cualquiera de las 4 posiciones hasta que oiga un clic.

El asa del módulo de sujeción para niños se puede ajustar en 4 posiciones distintas.

Posición A: Posición para el coche o para transportar en el cochecito o sujetándolo con la mano.

Posición B y C: Posición de balanceo.

Posición D: Posición de silla para bebé.

Instalación con la base

Consulte las imágenes **5** - **15**

- 5** Coloque las guías ISOFIX con los puntos de anclaje ISOFIX.

Las guías ISOFIX pueden proteger la superficie del asiento del vehículo contra roturas. También sirven para

guiar los conectores ISOFIX.

- 6** Extienda la pata de carga desde el compartimento de almacenamiento.
- 7** Alinee los conectores ISOFIX con las guías ISOFIX y, a continuación, introduzca ambos conectores ISOFIX en los puntos de anclaje ISOFIX hasta que escuche un clic.
- 8** Asegúrese de que ambos conectores ISOFIX queden firmemente sujetos a sus puntos de anclaje ISOFIX. Deberá escuchar dos clics y los colores de los indicadores de ambos conectores ISOFIX deberán aparecer completamente en verde. Para asegurarse de que la base está instalada de forma segura, tire de ambos conectores ISOFIX.
- 9** Una vez colocada la base en el asiento del vehículo, extienda la pata de carga hasta el suelo. Cuando el indicador de la pata de carga se muestre en verde,

significa que se ha instalado correctamente.

Cuando el indicador de la pata de carga aparece en rojo, significa que la posición de la pata de carga no es correcta.

Asegúrese de que la pata de carga esté totalmente en contacto con el suelo del vehículo.

Apriete el botón de desbloqueo de la pata de carga y, a continuación, acorte la pata de carga tirando de ella hacia arriba.

La base montada completamente aparece en la figura **10**.

Este dispositivo de sujeción para niños está diseñado para asientos de vehículos con puntos de anclaje ISOFIX i-Size con la base.

Los conectores ISOFIX se deben fijar y bloquear en los puntos de anclaje ISOFIX.

La pata de carga debe estar instalada correctamente con el

indicador en verde.

- Empuje el dispositivo de sujeción para niños hacia abajo dentro de la base, si el dispositivo de sujeción para niños mejorado está sujeto, el indicador de dicho dispositivo aparecerá en verde. **12**

Tire del dispositivo de sujeción para niños hacia arriba para asegurarse de que está firmemente sujeto a la base.

- Pulse el botón de ajuste del sistema ISOFIX y empuje la base hacia atrás contra el asiento del vehículo hasta que quede sujeta.
- Para soltar el módulo de sujeción para niños, tire del dispositivo de sujeción para niños hacia arriba extrayendo, al mismo tiempo, el botón de desbloqueo de fijación de la sillita.
- Para retirar la base, pulse primero el botón de desbloqueo secundario y, a continuación, el botón de

desbloqueo ISOFIX antes de quitar la base del asiento del vehículo.

Asegurar al niño en el dispositivo de sujeción para niños mejorado

Consulte las imágenes **16 - 25**

- Mientras presiona el botón de ajuste del arnés, tire totalmente de los dos arneses de los hombros del dispositivo de sujeción para niños mejorado.
- Desbloquee la hebilla de los arneses presionando el botón rojo.
- No retire el reposacabezas antes de sentar al bebé. **19**
- El accesorio para niños pequeños se utiliza para proteger a los niños. Los niños cuya altura no llegue a los 60 cm no son aptos para utilizar el accesorio para niños. **21**
- Compruebe que las correas de los arneses de los hombros

estén colocadas a una altura adecuada.

- Coloque al niño en el módulo de sujeción para niños y bloquee la hebilla. **24**
- Apriete las correas de los arneses de los hombros tirando de la cincha de ajuste.

Instalación sin la base

Consulte las imágenes **26 - 30**

NO instale este módulo de sujeción para niños en asientos de vehículos con cinturones de seguridad de cintura.

- Este módulo de sujeción para niños se puede utilizar únicamente en asientos de vehículos con cinturones de seguridad retráctiles con 3 puntos de sujeción.
- Coloque el módulo de sujeción para niños en el que desee instalarlo.
- Saque el cinturón de seguridad del vehículo y bloquéelo en la

hebilla del vehículo, deslizando el cinturón de la cintura por las guías laterales del módulo de sujeción para niños.

- Deslice el cinturón diagonal por la guía trasera.
El módulo de sujeción para niños no puede utilizarse si la hebilla del cinturón de seguridad del vehículo (extremo hembra de la hebilla) es demasiado larga para anclar con seguridad el módulo de sujeción para niños.
- Tire del cinturón de los hombros del vehículo para sujetar el módulo de sujeción para niños firmemente para que quede bien sujeto.

Desmontar el acolchado del asiento

Consulte las imágenes **31 - 32**

Para volver a instalar el acolchado, siga los pasos mencionados en sentido contrario.

Cuidados y mantenimiento

Consulte las imágenes 33 - 34

Lave la cubierta del asiento y el acolchado interno con agua fría (temperatura inferior a 30 °C).

No planche el acolchado.

No limpie en seco ni utilice lejía para lavar el acolchado.

No utilice detergentes sin diluir, gasolina u otros disolventes orgánicos para lavar el módulo de sujeción para niños. Si lo hace, puede dañar el dispositivo de sujeción para niños mejorado.

No retuerza con demasiada fuerza la cubierta del asiento ni el acolchado interno para secarlos. Podrían quedar arrugas en la cubierta del asiento y en el acolchado interno.

Deje secar la cubierta del asiento y el acolchado interno en un lugar protegido de la luz directa del sol.

Retire el dispositivo de sujeción para niños mejorado del asiento del vehículo si no se va a utilizar durante un periodo prolongado de

tiempo. Coloque el dispositivo de sujeción para niños mejorado en un lugar fresco y seco donde su hijo no pueda acceder.

Guarde el manual de instrucciones en la ranura donde se vea el icono del manual. Para comprar piezas de repuesto o accesorios, póngase en contacto con nosotros en las siguientes direcciones:

gracobaby.eu

www.gracobaby.pl

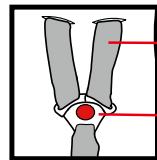
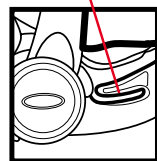
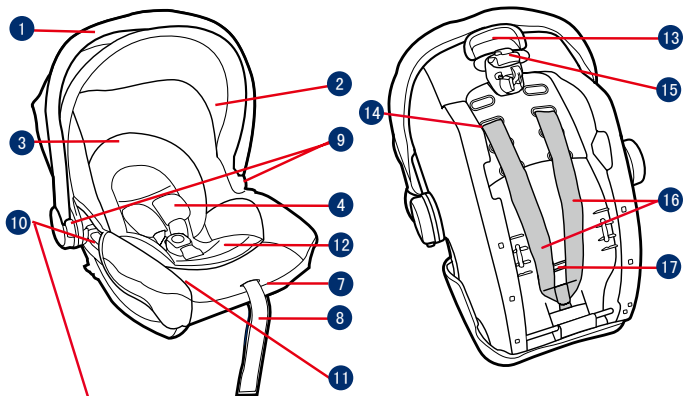

- 1 Pega
- 2 Capota
- 3 Apoio de cabeça
- 4 Alça
- 5 Fivela
- 6 Alça
- 7 Botão de ajuste das correias
- 8 Cinta de ajuste
- 9 Botão da pega
- 10 Guia lateral
- 11 Manual de instruções (sob as capas do assento)
- 12 Redutor para bebé
- 13 Botão de desbloqueio da fixação ao carrinho de bebé
- 14 Ranhura para alça
- 15 Guia traseiro
- 16 Alça
- 17 Correia das virilhas

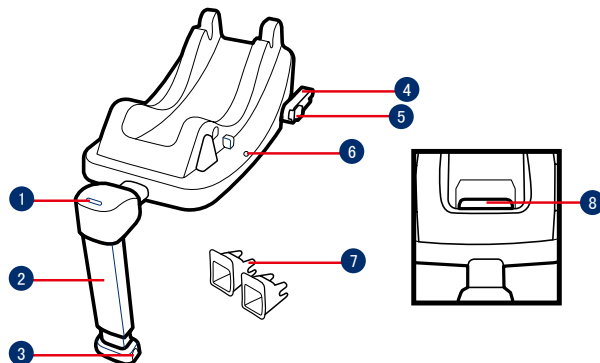

- 1 Indicador da perna de carga
- 2 Perna de carga
- 3 Botão de ajuste da perna de carga
- 4 Conector ISOFIX
- 5 Botão de desbloqueio ISOFIX
- 6 Indicador da estrutura
- 7 Guias ISOFIX
- 8 Botão de ajuste ISOFIX

PT **IMPORTANTE**

LEIA ATENTAMENTE ESTAS INSTRUÇÕES ANTES DE UTILIZAR O PRODUTO E GUARDE-AS PARA CONSULTA FUTURA. O INCUMPRIMENTO DESTAS INSTRUÇÕES PODERÁ AFETAR A SEGURANÇA DO SEU FILHO.



AVISO: IMPORTANTE, GUARDAR PARA REFERÊNCIA FUTURA: LER ATENTAMENTE.

Antes de adquirir este dispositivo avançado de retenção para crianças, certifique-se de que o mesmo pode ser instalado corretamente no seu veículo.

NENHUM sistema avançado de retenção para crianças pode garantir uma proteção total contra lesões num acidente. Contudo, a utilização apropriada deste dispositivo avançado de retenção para crianças reduzirá o risco de lesões graves ou morte da criança.

Para utilizar este dispositivo avançado de retenção para crianças com conectores ISOFIX,

de acordo com o Regulamento CEE R129/02, a criança deve cumprir os seguintes requisitos.

Altura da criança 40 - 75 cm/
Peso da criança \leq 13 kg (Idade da criança $<$ 12 meses).

Para utilizar este transportador com o cinto de segurança do veículo, a criança deve cumprir os seguintes requisitos. Peso da criança \leq 13 kg/Idade da criança $<$ 12 meses.

Todas as correias do dispositivo avançado de retenção para crianças devem estar corretamente apertadas sem estar torcidas.

NÃO instale este dispositivo avançado de retenção para crianças sem seguir as instruções deste manual, pois poderá sujeitar a criança a riscos ferimentos ou morte.

NUNCA deixe a criança sem supervisão neste dispositivo avançado de retenção para crianças.

NÃO efetue modificações neste dispositivo avançado de retenção

para crianças nem o utilize em conjunto com peças de outros fabricantes.

NÃO utilize este dispositivo avançado de retenção para crianças se o mesmo estiver danificado ou existirem peças em falta.

NÃO coloque a criança com roupa larga/grande, pois poderá impedir que as alças e a correia das virilhas apertem firmemente a criança.

NÃO utilize este dispositivo avançado de retenção para crianças ou outros elementos sem o cinto colocado ou sem o fixar ao seu veículo, já que um dispositivo de retenção para crianças que não esteja fixado pode soltar-se e causar lesões nos ocupantes em curvas apertadas, travagens súbitas ou colisões.

NÃO coloque um dispositivo avançado de retenção para crianças virado para a retaguarda num banco dianteiro com airbag. Poderão ocorrer lesões graves ou mesmo a morte. Consulte o

manual do veículo para obter mais informações.

NUNCA utilize um dispositivo avançado de retenção para crianças em segunda mão ou cujo histórico desconheça, pois poderão existir danos estruturais que colocam em risco a segurança da criança.

NUNCA utilize cordas ou outros substitutos para segurar o dispositivo avançado de retenção para crianças no veículo ou para segurar a criança no dispositivo de retenção.

NÃO utilize este dispositivo avançado de retenção para crianças sem a capa de tecido acolchoado.

A capa de tecido acolchoado não deve ser substituída por qualquer outra que não seja recomendada pelo fabricante. A capa de tecido acolchoado constitui uma parte integrante do funcionamento do dispositivo avançado de retenção para crianças.

NÃO coloque outros materiais além dos acolchoamentos internos

recomendados neste dispositivo avançado de retenção para crianças.

Certifique-se de que o dispositivo avançado de retenção para crianças está instalado de forma a que nenhuma das suas peças interfira com o movimento dos bancos ou com a abertura das portas do veículo.

NÃO continue a utilizar este dispositivo avançado de retenção para crianças depois de o mesmo ter sofrido qualquer tipo de colisão, mesmo que tenha sido ligeira. Substitua imediatamente o dispositivo, pois a colisão poderá provocar danos estruturais invisíveis.

Remova o transportador e a base do banco do veículo quando o mesmo não estiver a ser utilizado regularmente.

Para questões relacionadas com a manutenção, reparação e substituição de peças, consulte o distribuidor.

Para evitar o risco de quedas,

prenda sempre a criança com o cinto de segurança quando esta se encontra no transportador, mesmo quando o dispositivo avançado de retenção para crianças não se encontra dentro do veículo.

Antes de transportar o transportador à mão, certifique-se de que a criança está segura com o cinto de segurança e a pega está corretamente bloqueada na posição vertical.

Para evitar lesões graves ou a morte, NUNCA coloque o transportador em bancos que tenham uma superfície elevada enquanto a criança está no dispositivo.

As peças deste dispositivo avançado de retenção para crianças não necessitam de qualquer tipo de lubrificação.

Segure sempre a criança no dispositivo avançado de retenção para crianças, mesmo em trajetos curtos, já que a maioria dos acidentes ocorre neste tipo de trajetos.

Mantenha este dispositivo avançado de retenção para crianças afastado de luz solar direta, já que este poderá atingir temperaturas demasiado elevadas para a pele da criança. Toque sempre no dispositivo avançado de retenção para crianças antes de colocar a criança.

Informações sobre o produto

"i-Size" (sistemas ISOFIX integrais avançados de retenção para crianças de categoria universal) é uma categoria de sistemas avançados de retenção para crianças para utilização em todos os assentos i-Size de um veículo.

1. De acordo com a Regulamentação ECE R129/02, o produto é um dispositivo avançado ISOFIX Classe ISO/R2 de retenção para crianças de categoria universal e deve ser instalado com os conectores ISOFIX.

2. Este é um sistema avançado "i-Size" de retenção para crianças. Está aprovado ao abrigo da Regulamentação Nº.129 para utilização em veículos com lugares sentados compatíveis com "i-Size", como indicado no manual do utilizador do fabricante do veículo.
3. Em caso de dúvida, consulte o fabricante ou o revendedor do sistema avançado de retenção para crianças.

Está aprovado ao abrigo da série de alterações ao Regulamento CEE R129/02, alguns manuais de fabricantes de veículos ainda não indicam a compatibilidade com i-Size. Esta cadeira e a base estão também aprovados para utilização em veículos compatíveis com ISOFIX. Consulte o website do fabricante do veículo ou o seu distribuidor.

Este dispositivo encaixará em veículos com lugares sentados aprovados como lugares ISOFIX i-Size (como indicado no manual

do veículo), dependendo da categoria do dispositivo avançado de retenção para crianças e da fixação.

Cuidados na instalação

Ver imagens 1 - 3

- 1 NÃO instale este dispositivo avançado de retenção para crianças em bancos de veículo virados para o lado ou para a retaguarda em relação à direção de deslocação do veículo.
Recomendamos que instale este dispositivo avançado de retenção para crianças no banco traseiro do veículo.
Não instale este dispositivo avançado de retenção para crianças no banco de um veículo em movimento.
- 2 NÃO coloque o dispositivo avançado de retenção para crianças virado para a retaguarda num banco

dianteiro com airbag, porque poderão ocorrer lesões graves ou mesmo a morte. Consulte o manual do veículo para obter mais informações.

- 3 Este transportador é adequado para bancos de veículos com pontos de fixação ISOFIX i-Size com a base.

Ajuste da pega

Ver imagen 4

- 4 Para ajustar a pega, aperte os botões de ajuste da pega em ambos os lados para a desbloquear, e, em seguida, rode a pega até que esta encaixe numa das 4 posições.
A pega da transportadora pode ser ajustada para 4 posições.
Posição A - Posição para carro, transporte à mão ou no carrinho.
Posições B e C - Posição de baloiço.

Posição D - Posição de cadeira de bebé.

Instalação com base

Ver imagens 5 - 15

- 5 Encaixe os guias ISOFIX nos pontos de fixação ISOFIX. As guias ISOFIX podem proteger a superfície do banco do veículo contra roturas. Também servem para guiar os conectores ISOFIX.
- 6 Desdobre a perna de carga a partir do compartimento de armazenamento.
- 7 Alinhe os conectores ISOFIX com as guias ISOFIX e, em seguida, encaixe ambos os conectores ISOFIX nos pontos de fixação ISOFIX.
- 8 Certifique-se de que ambos os conectores ISOFIX estão corretamente encaixados nos pontos de fixação ISOFIX. Deverá ouvir dois cliques e a cor dos indicadores de ambos

os conectores ISOFIX deverá ser completamente verde.

Certifique-se de que a base está firmemente instalada puxando por ambos os conectores ISOFIX.

- 9 Depois de colocar a base no banco do veículo, estique a perna de carga até ao piso do veículo. Quando o indicador da perna de carga apresentar a cor verde, significa que a perna de carga está corretamente instalada.
Se o indicador da perna de carga apresentar a cor vermelha, significa que a perna de carga está numa posição incorreta.
Certifique-se de que a perna de carga está em contacto com o piso do veículo.
Aperte o botão de desbloqueio da perna de carga e, em seguida, encurte a perna de carga para cima.
A ilustração 10 apresenta a base totalmente montada.

Este transportador é adequado para bancos de veículos com pontos de fixação ISOFIX i-Size com a base.

Os conectores ISOFIX devem estar encaixados e bloqueados nos pontos de fixação ISOFIX.

A perna de carga deve estar corretamente instalada com o indicador em cor verde.

- 11** Pressione o transportador na base, se o dispositivo avançado de retenção para crianças estiver corretamente encaixado, o indicador do dispositivo avançado de retenção para crianças apresentará a cor verde. **12**

Puxe pelo transportador para se certificar de que o mesmo se encontra corretamente encaixado na base.

- 13** Pressione o botão de ajuste ISOFIX e empurre a base para trás contra o banco do veículo até que esteja apertado.

- 14** Para desbloquear o transportador, levante-o enquanto puxa pelo botão de desbloqueio da fixação ao carrinho de bebê.

- 15** Para remover a base, pressione primeiro o botão de bloqueio secundário e, em seguida, o botão de desbloqueio ISOFIX nos conectores ISOFIX antes de remover a base do banco do veículo.

Colocar e prender a criança no dispositivo avançado de retenção

Ver imagens **16** - **25**

- 16** Enquanto pressiona o botão de ajuste das correias, puxe completamente as alças do dispositivo avançado de retenção para crianças.

- 17** Abra a fivela pressionando o botão vermelho.

- 18** Não remova o apoio de cabeça antes de o bebê estar sentado. **19**

- 20** O redutor para bebê é utilizado para proteção da criança. Crianças com altura inferior a 60 cm podem utilizar o redutor para bebê.

- 21**
- 22** Certifique-se de que as alças se encontram à altura apropriada.

- 23** Coloque a criança no transportador e aperte o cinto de segurança. **24**

- 25** Aperte as alças puxando a cinta de ajuste.

Instalação sem base

Ver imagens **26** - **30**

NÃO instale o transportador num veículo que possua correias subabdominais.

- 26** Este transportador é apropriado para bancos de veículo com cintos de

segurança retráteis de 3 pontos.

- 27** Coloque o transportador no banco pretendido do veículo.

- 28** Puxe o cinto de segurança e bloqueie-o na fivela, passando o cinto subabdominal pelos guias do transportador.

- 29** Passe o cinto diagonal pelo guia traseiro.

O transportador não pode ser utilizado se a fivela do cinto de segurança (conector fêmea da fivela) for demasiado longa para fixar em segurança o transportador.

- 30** Puxe pelo cinto de segurança do veículo para apertar firmemente o transportador.

Remover a capa de tecido

Ver imagens **31** - **32**

Para voltar a colocar a capa de tecido acolchoado, inverta os passos mencionados.

Cuidado e manutenção

Ver imagens 33 - 34

Lave a capa e o acolchoado interior com água fria (temperatura inferior a 30°C).

Não engome a capa de tecido.

Não utilize lixívia nem lave a seco as capas de tecido acolchoado.

Não utilize detergentes não diluídos, gasolina ou outros solventes orgânicos para lavar o transportador. Poderá danificar o dispositivo avançado de retenção.

Não torça a capa e o acolchoado interior numa tentativa de os secar. Poderá originar vincos na capa e no acolchoado interior.

Seque a capa e o acolchoado interior à sombra.

Retire o dispositivo avançado de retenção para crianças do veículo se não pretende utilizá-lo durante um longo período. Coloque o dispositivo avançado de retenção para crianças num local fresco e seco, fora do alcance das crianças.

Guarde o manual de instruções no compartimento com o ícone do manual. Para comprar peças ou acessórios, contacte-nos em:

gracobaby.eu

www.gracobaby.pl

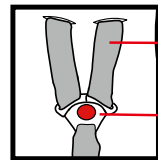
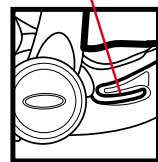
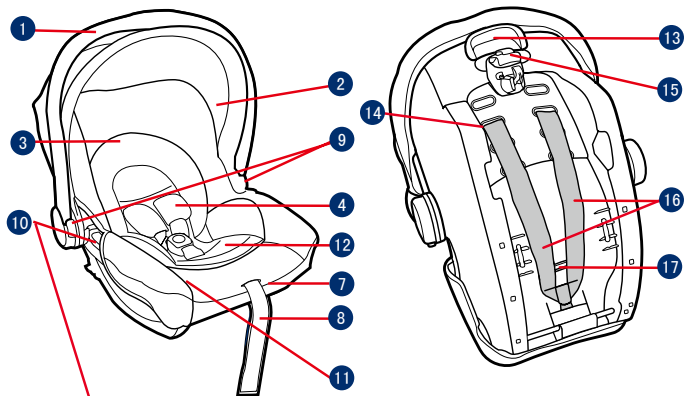

- 1 Maniglia
- 2 Cappottina
- 3 Poggiatesta
- 4 Tracolla
- 5 Fibbia della cintura
- 6 Tracolla
- 7 Pulsante di regolazione della cintura
- 8 Regolatore
- 9 Pulsante della maniglia
- 10 Guida laterale
- 11 Manuale di istruzioni (sotto le fodere)
- 12 Inserto per neonati
- 13 Pulsante di sgancio del passeggino
- 14 Fessura delle cinture
- 15 Guida posteriore
- 16 Tracolla
- 17 Cintura spartigambe

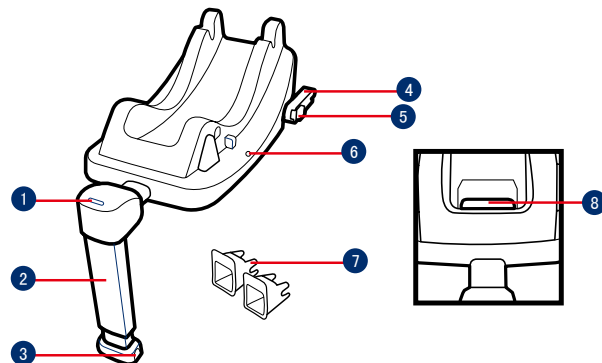

- 1 Indicatore supporto
- 2 Supporto
- 3 Pulsante di regolazione supporto
- 4 Attacco ISOFIX
- 5 Pulsante di sgancio ISOFIX
- 6 Indicazione scocca
- 7 Guide ISOFIX
- 8 Pulsante di regolazione ISOFIX

IT **IMPORTANTE**

LEGGERE ATTENTAMENTE QUESTE ISTRUZIONI E CONSERVARLE PER USO FUTURO. LA MANCATA OSSERVANZA DI QUESTE ISTRUZIONI PUÒ METTERE A REPENTAGLIO LA SICUREZZA DEI BAMBINI.

 AVVERTENZA:
IMPORTANTE, CONSERVARE PER RIFERIMENTO FUTURO: LEGGERE ATTENTAMENTE.

Prima di acquistare questo sistema di ritenuta per bambini migliorato, assicurarsi che possa essere installato correttamente nel veicolo.

NESSUN sistema di ritenuta per bambini migliorato è in grado di garantire una protezione completa da lesioni in caso di incidenti. Tuttavia, l'uso corretto del sistema di ritenuta per bambini migliorato riduce il rischio di lesioni gravi o mortali per il bambino.

Per utilizzare il sistema di ritenuta per bambini migliorato con agganci ISOFIX in conformità alla normativa ECE R129/02, il bambino

deve soddisfare i seguenti requisiti.

Altezza del bambino 40 cm-75 cm/
Peso del bambino ≤ 13 kg (Età del bambino < 12 mesi).

Per utilizzare questo modulo culla portatile con la cintura per auto, il bambino deve soddisfare i seguenti requisiti. Peso bambino ≤ 13 kg/Età bambino < 12 mesi.

Tutte le cinghie del sistema di ritenuta per bambini migliorato devono essere serrate e non attorcigliate.

NON installare il sistema di ritenuta per bambini migliorato senza osservare le istruzioni del presente manuale. Si potrebbero causare lesioni o decesso.

NON lasciare mai il bambino incustodito con questo sistema di ritenuta per bambini migliorato.

NON apportare modifiche a questo sistema di ritenuta per bambini migliorato e non utilizzarlo con componenti di altri produttori.

NON utilizzare questo sistema di ritenuta per bambini migliorato se presenta danni o parti mancanti.

NON vestire il bambino con

indumenti troppo grandi, in quanto si potrebbe impedire al bambino di essere correttamente e saldamente allacciato con le cinture per le spalle e la cintura spartigambe.

NON lasciare questo sistema di ritenuta per bambini migliorato o altri elementi non allacciati all'interno del veicolo in quanto possono essere sbalzati, con conseguenti lesioni per i passeggeri in una curva brusca, un arresto improvviso o un urto.

NON posizionare il sistema di ritenuta per bambini migliorato rivolto anteriormente sul sedile anteriore se sono presenti airbag. Potrebbero verificarsi lesioni gravi o il decesso. Per ulteriori informazioni, fare riferimento al manuale del veicolo.

NON utilizzare un sistema di ritenuta per bambini migliorato di seconda mano o del quale non si conoscono i precedenti perché potrebbe avere danni strutturali che mettono in pericolo la sicurezza del bambino.

NON utilizzare corde o simili per

firmare il sistema di ritenuta per bambini migliorato nel veicolo o bloccare il bambino nel sistema di ritenuta migliorato.

NON usare questo sistema di ritenuta per bambini migliorato senza il rivestimento imbottito.

Il rivestimento imbottito deve essere sostituito solo con altri consigliati dal produttore, in quanto costituisce parte integrante del sistema di ritenuta per bambini migliorato.

NON utilizzare cuscini interni diversi da quelli consigliati per questo sistema di ritenuta per bambini migliorato.

Assicurarsi che il sistema di ritenuta per bambini migliorato sia installato in modo tale che nessun componente interferisca con i seggiolini mobili o con il funzionamento degli sportelli del veicolo.

NON continuare ad utilizzare questo sistema di ritenuta per bambini migliorato dopo alcun incidente, anche di piccola entità. Sostituirlo immediatamente in quanto potrebbe aver subito danni

strutturali non visibili a seguito dell'incidente.

Rimuovere il modulo culla portatile e la base dal sedile del veicolo se non vengono usati frequentemente.

Rivolgersi al rivenditore per problemi relativi a manutenzione, riparazione e sostituzione dei pezzi.

Per evitare il rischio di caduta, proteggere sempre il bambino con l'apposita cintura quando viene posto nel modulo culla portatile, anche quando il sistema di ritenuta per bambini migliorato non è nel veicolo.

Prima di trasportare a mano il modulo culla portatile, assicurarsi che il bambino sia bloccato con l'apposita cintura e che la maniglia sia correttamente bloccata in posizione verticale.

Per evitare lesioni gravi o decesso, NON collocare il modulo culla portatile su superfici elevate con il bambino all'interno.

I componenti del sistema di ritenuta per bambini migliorato

non devono essere mai lubrificati.

Fissare il sistema di ritenuta per bambini migliorato, anche per brevi viaggi, ovvero quando si verificano la maggior parte degli incidenti.

Tenere il sistema di ritenuta per bambini migliorato lontano dalla luce del sole per evitare di causare ustioni alla pelle del bambino. Toccare sempre il sistema di ritenuta per bambini migliorato prima di far sedere il bambino.

Informazioni sul prodotto

"i-Size" (sistemi universali di ritenuta integrale per bambini migliorato ISOFIX) è una categoria di sistema di ritenuta per bambini migliorato utilizzabile in tutte le posizioni di seduta i-Size di un veicolo.

1. In conformità alla normativa ECE R129/02, il prodotto è un sistema di ritenuta per bambini migliorato universale ISOFIX Classe ISO/R2 e deve essere montato con attacchi ISOFIX.

2. È un sistema di ritenuta per bambini migliorato "i-Size". È omologato alla normativa UN N.129, per l'uso a bordo dei veicoli compatibili i-Size nelle posizioni di seduta indicate dal produttore nel manuale dell'utente del veicolo.
3. In caso di dubbi, consultare il produttore o il rivenditore del sistema di ritenuta per bambini migliorato.

È omologato alla serie di emendamenti ECE R129/02 (a oggi non tutti i manuali del produttore del veicolo includono la compatibilità i-Size). Questo seggiolino e la base sono omologati per l'uso in veicoli compatibili ISOFIX. Fare riferimento al sito del produttore del veicolo o consultare il rivenditore.

Possono essere montati su veicoli con posizioni omologate come posizioni i-Size ISOFIX (come specificato nel manuale del veicolo), a seconda della categoria del sistema di ritenuta per bambini migliorato e del dispositivo.

Dubbi sull'installazione

Vedere le figure 1 - 3

- 1 NON installare questo sistema di ritenuta per bambini migliorato su sedili dei veicoli rivolti lateralmente o verso la parte posteriore rispetto al senso di marcia del veicolo. Si raccomanda di installare questo sistema di ritenuta per bambini migliorato sul sedile posteriore del veicolo. NON installare questo sistema di ritenuta per bambini migliorato su sedili dei veicoli che si sono rivelati mobili durante l'installazione.
- 2 NON posizionare il sistema di ritenuta per bambini migliorato rivolto in senso contrario di marcia sul sedile anteriore se sono presenti airbag. Potrebbero verificarsi lesioni gravi o decesso. Per ulteriori informazioni, fare riferimento al

manuale del veicolo.

- 3** Questa culla portatile è adatta per sedili dei veicoli con punti di ancoraggio i-Size ISOFIX con la base.

Regolazione della maniglia

Vedere le figure **4**

- 4** Per regolare la maniglia, premere i pulsanti della maniglia su entrambi i lati per rilasciarla, quindi ruotare la maniglia finché non scatta in una delle 4 posizioni. La maniglia del modulo culla portatile può essere regolata in 4 posizioni.
- Posizione A - Posizione per trasporto in auto, con maniglia o passeggino.
- Posizione B&C - Posizione dondolo.
- Posizione D - Posizione seggiolino.

Installazione con base

Vedere le figure **5** - **15**

- 5** Montare le guide ISOFIX con i punti di ancoraggio ISOFIX.
- Le guide ISOFIX possono proteggere la superficie del sedile del veicolo ed evitare che si strappino. Possono anche guidare gli attacchi ISOFIX.
- 6** Aprire il supporto dal vano.
- 7** Allineare gli attacchi ISOFIX con le guide ISOFIX, quindi fare clic su entrambi gli attacchi ISOFIX nei punti di ancoraggio ISOFIX.
- 8** Assicurarsi che entrambi gli attacchi ISOFIX siano saldamente fissati ai relativi punti di ancoraggio ISOFIX. Si devono avvertire due clic e il colore degli indicatori su entrambi gli attacchi ISOFIX deve essere completamente verde.
- Assicurarsi che la base sia installata saldamente tirando

entrambi gli attacchi ISOFIX.

- 9** Dopo aver posizionato la base sul sedile del veicolo, estendere il supporto per aprirlo sul pianale. Se l'indicatore del supporto è verde significa che è installato correttamente.
- Se l'indicatore del supporto è rosso significa che il supporto è in una posizione non corretta.
- Assicurarsi che il supporto sia a contatto con il pianale del veicolo.
- Premere il pulsante di rilascio del supporto, quindi accorciarlo verso l'alto.
- La base completamente montata viene mostrata in **10**.
- Questa culla portatile è adatta per sedili dei veicoli con punti di ancoraggio i-Size ISOFIX con la base.
- Gli attacchi ISOFIX devono essere fissati e bloccati sui punti di ancoraggio ISOFIX.
- Il supporto deve essere

installato correttamente con l'indicatore verde.

- 11** Spingere verso il basso la culla portatile nella base. Se il sistema di ritenuta per bambini migliorato è fissato, l'indicatore di blocco del sistema di ritenuta per bambini migliorato è verde.
- 12** Sollevare la culla portatile per assicurarsi che sia bloccata saldamente nella base.
- 13** Premere il pulsante di regolazione ISOFIX e spingere di nuovo la base contro il sedile del veicolo finché non è stretta.
- 14** Per rilasciare la culla portatile, sollevarla mentre si tira verso l'esterno il pulsante di sgancio del passeggino.
- 15** Per rimuovere la base, premere il pulsante di bloccaggio secondario, quindi il pulsante di sgancio ISOFIX sugli attacchi ISOFIX prima di rimuovere la base dal sedile del veicolo.

Bloccaggio del bambino nel sistema di ritenuta per bambini migliorato

Vedere le figure 16 - 25

- 16 Premendo il pulsante di regolazione cintura, tirare completamente le due cinture per le spalle del sistema di ritenuta per bambini migliorato.
- 17 Sganciare la fibbia delle bretelle premendo il pulsante rosso.
- 18 Non rimuovere il poggiatesta prima di far sedere il bambino,
- 19
- 20 L'inserto per neonati serve come protezione. I bambini di altezza inferiore a 60 cm possono usare l'inserto per neonati. 21
- 22 Controllare che le bretelle siano all'altezza appropriata.
- 23 Mettere il bambino nel modulo culla portatile e agganciare la

fibbia. 24

- 25 Serrare le cinture per le spalle tirando il regolatore.

Installazione senza base

Vedere le figure 26 - 30

NON installare questo modulo culla portatile su sedili dei veicoli con cinture addominali.

- 26 Questo modulo culla portatile è adatto solo per sedili dei veicoli dotati di cinture di sicurezza retrattili a 3 punti.
- 27 Posizionare il modulo culla portatile sul sedile del veicolo.
- 28 Estrarre la cintura di sicurezza del veicolo e allacciarla nella fibbia, facendo scorrere la cintura addominale del veicolo nelle guide laterali del modulo culla portatile.
- 29 Far scorrere la cintura diagonale nella guida posteriore.
Non è possibile utilizzare il

modulo culla portatile se la fibbia della cintura di sicurezza (estremità femmina della fibbia) è troppo lunga per ancorare in modo sicuro il modulo culla portatile.

- 30 Tirare la cintura della spalla del veicolo per fissare il modulo culla portatile in modo stabile e sicuro.

Estrazione dell'imbottitura

Vedere le figure 31 - 32

Per rimontare il rivestimento imbottito, invertire le procedure di cui sopra.

Cura e manutenzione

Vedere le figure 33 - 34

Lavare la fodera e l'imbottitura interna con acqua fredda (temperatura inferiore a 30°C).

Non stirare il rivestimento imbottito.

Non candeggiare e non lavare a

secco il rivestimento imbottito.

Non usare un detergente non diluito, benzina o altri solventi organici per lavare il modulo culla portatile. Potrebbero danneggiare il sistema di ritenuta per bambini migliorato.

Non attorcigliare la fodera e l'imbottitura interna per asciugare. Si potrebbero lasciare grinze sulla fodera e l'imbottitura interna.

! Appendere la fodera e l'imbottitura interna all'ombra per asciugare.

Rimuovere questo sistema di ritenuta per bambini migliorato dal sedile del veicolo se non è in uso per un periodo di tempo prolungato. Sistemare il sistema di ritenuta per bambini migliorato in un luogo fresco, asciutto e a cui il bambino non possa accedere.

Conservare il manuale di istruzioni nella fessura in cui appare l'icona del manuale di istruzioni. Per acquistare parti o accessori, si prega di contattarci al seguente indirizzo:

gracobaby.eu

www.gracobaby.pl

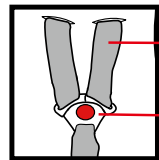
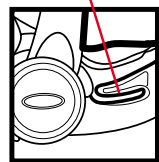
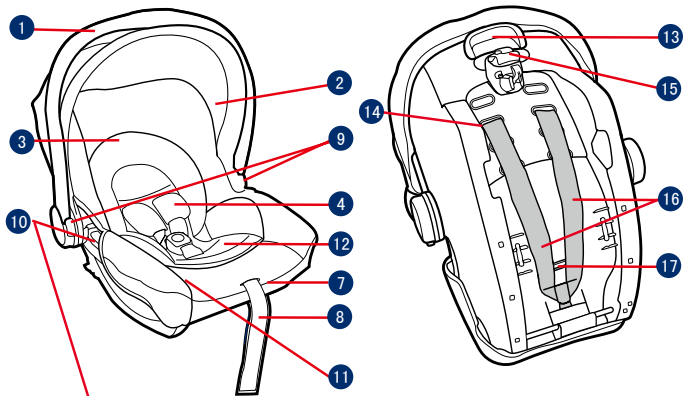

- 1 Hendel
- 2 Kap
- 3 Hoofdsteun
- 4 Schoudergordel
- 5 Gesp van gordel
- 6 Schoudergordel
- 7 Instelknop voor de riemen
- 8 Instellen gordel
- 9 Knop greep
- 10 Zijgeleiders
- 11 Instructiehandleiding (onder stoelbedekking)
- 12 Baby-inzetstuk
- 13 Ontgrendelknop wandelwagen
- 14 Gordelsleuven
- 15 Achtergeleider
- 16 Schoudergordel
- 17 Kruisriem

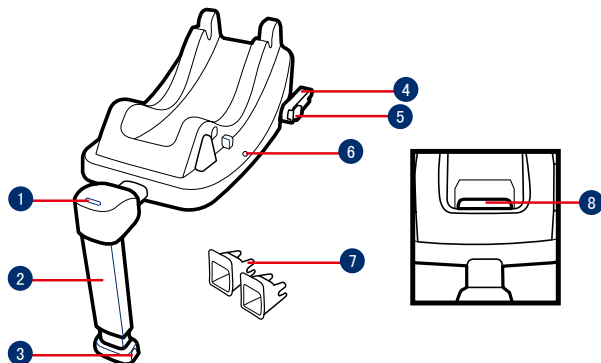

- 1 Steunvoetindicator
- 2 Steunvoet
- 3 Instelknop steunvoet
- 4 ISOFIX-aansluiting
- 5 ISOFIX-ontgrendelknop
- 6 Kuipindicator
- 7 ISOFIX geleiders
- 8 ISOFIX-instelknop

NL BELANGRIJK

LEES DEZE INSTRUCTIES VÓÓR HET GEBRUIK EN BEWAAR ZE OM ZE LATER TE KUNNEN RAADPLEGEN. HET NIET VOLGEN VAN DEZE INSTRUCTIES KAN GEVOLGEN HEBBEN VOOR DE VEILIGHEID VAN UW KIND.

WAARSCHUWING: **BELANGRIJK, BEWAREN VOOR LATER GEBRUIK: AANDACHTIG LEZEN.**

Controleer voordat u dit verbeterde kinderzitje koopt of u het in uw auto kunt installeren.

GEEN ENKEL verbeterd kinderzitje biedt volledige bescherming tegen letsel bij een ongeluk. Maar het juiste gebruik van het verbeterde kinderzitje vermindert het risico van ernstig letsel of de dood.

Om dit verbeterde kinderzitje met de ISOFIX-aansluitingen volgens de ECE R129/02-richtlijn te kunnen gebruiken, moet uw kind aan de volgende voorwaarden voldoen.

Lengte kind 40 cm-75cm / gewicht

kind ≤ 13 kg (leeftijd kind < ongeveer 12 maand).

Uw kind moet voldoen aan de volgende voorwaarden voldoen om deze babydraagmodule met autogordels te gebruiken. Gewicht kind ≤ 13 kg / Leeftijd kind < 12 maanden.

Alle riemen van het verbeterde kinderzitje moeten worden strakgetrokken maar niet gedraaid.

Installeer dit verbeterde kinderzitje NIET zonder de aanwijzingen en waarschuwingen in deze handleiding te volgen, anders brengt u uw kind ernstig in gevaar. Laat uw kind NOOIT zonder toezicht achter in het verbeterde kinderzitje.

Breng GEEN veranderingen aan dit verbeterde kinderzitje aan en gebruik het niet in combinatie met onderdelen van andere fabrikanten.

Gebruik dit verbeterde kinderzitje NIET als het is beschadigd of als onderdelen ontbreken.

Kleed uw kind NIET in te ruimzittende kleding, omdat dit

kan voorkomen dat uw kind goed en stevig wordt vastgezet met de schoudergordels en de kruisriem tussen de benen.

Laat dit verbeterde kinderzitje NIET los of niet goed bevestigd in de auto staan omdat een niet goed vastgezet verbeterde kinderzitje rondgeslingerd kan worden en de inzittenden kan verwonden bij een scherpe bocht, plotseling remmen of een botsing.

GEEN achteruit kijkend verbeterde kinderzitje op een voorstoel met een airbag plaatsen. Dit kan de dood of ernstig letsel als gevolg hebben. Zie de handleiding van het auto voor meer informatie.

Gebruik NOOIT een tweedehands verbeterde kinderzitje of een verbeterde kinderzitje waarvan u de afkomst niet kent, omdat deze structurele schade kan bevatten die de veiligheid van uw kind in gevaar brengt.

Gebruik NOOIT touwen of andere vervangingsmiddelen om het verbeterde kinderzitje in de auto vast te zetten of het kind in het verbeterde kinderzitje vast te

maken.

Gebruik dit verbeterde kinderzitje NIET zonder de zachte onderdelen.

De afdekking van het zitje en de binnenvoering mogen alleen worden vervangen door onderdelen die door de fabrikant worden aangeraden. De zachte onderdelen vormen een belangrijk onderdeel van de werking van het verbeterde kinderzitje.

Plaats ALLEEN de aanbevolen binnenkussens in dit verbeterde kinderzitje.

Zorg ervoor dat het verbeterde kinderzitje op zo'n manier geïnstalleerd wordt dat onderdelen niet in de weg zitten bij verplaatsbare stoelen of bij de werking van autodeuren.

Gebruik dit verbeterde kinderzitje NIET nadat het bij een ongeluk betrokken is geweest, zelfs niet bij een klein ongeluk. Vervang het direct, omdat er onzichtbare structurele schade kan zijn ontstaan door de botsing.

Haal deze babydraagmodule uit de auto als het niet regelmatig

gebruikt wordt.

Neem contact op met de distributeur over onderhoud, reparaties en vervangen van onderdelen.

Om uit het zitje vallen te vermijden, moet u het kind altijd met de veiligheidsgordels vastmaken als u het in de babydraagmodule zet, ook als het verbeterde kinderzitje zich niet in het auto bevindt.

Voordat u de babydraagmodule met de hand draagt, moet u ervoor zorgen dat het kind vastzit met de veiligheidsgordels en dat het handvat goed is vergrendeld in een verticale stand.

Om ernstig letsel of de dood te vermijden, mag u de babydraagmodule NOOIT op een hogere stoel plaatsen terwijl het kind er in zit.

De onderdelen van dit verbeterde kinderzitje mogen niet worden ingevet.

Zet het kind altijd vast in het verbeterde kinderzitje, zelfs op korte tochtjes, omdat daarbij de

meeste ongelukken plaatsvinden.

Houd dit verbeterde kinderzitje uit de buurt van zonlicht, omdat het te heet kan worden voor de huid van uw kind. Raak het verbeterde kinderzitje altijd aan voordat u het kind er in plaatst.

Productinformatie

"i-Size" (Integral Universal ISOFIX Enhanced Child Restraint Systems) is een categorie van het kinderzitstelsel voor gebruik bij alle i-Size-stoelposities van een voertuig.

1. Volgens de ECE R129/02 richtlijn is het product een Universele ISOFIX-klasse ISO/R2 verbeterd kinderzitje en moet dit worden gemonteerd met de ISOFIX-aansluitingen.
2. Dit is een "i-Size" verbeterd kinderzitstelsel. Het is goedgekeurd volgens richtlijn nr.129, voor gebruik in voor "i-Size geschikte" standen van autostoelen zoals is aangegeven door de fabrikant

van de auto in de handleiding.

3. Neem in geval van twijfel contact op met de fabrikant van het verbeterde kinderzitstelsel of de verkoper.

Het is goedgekeurd volgens de reeks ECE R129/02-aanbevelingen, omdat nog niet alle handboeken van fabrikanten de geschiktheid voor i-Size bevatten. Dit zitje en de voet zijn tevens goedgekeurd voor gebruik in voor ISOFIX geschikte auto's. Zie de website van de fabrikant van het voertuig of neem contact op met de verkoper.

Het is geschikt voor voertuigen met posities die zijn goedgekeurd als i-Size ISOFIX-posities (zoals beschreven in het handboek van het voertuig), afhankelijk van de categorie van het verbeterde kinderzitje en van de bevestiging.

Installatiekwesties

Zie afbeeldingen 1 - 3

- 1 Installeer dit verbeterde kinderzitje NIET op stoelen die

opzij of naar achteren kijken ten opzichte van de rijrichting van het voertuig.

Aanbevolen wordt om dit verbeterde kinderzitje op de autostoel achter te plaatsen.

Installeer het verbeterde kinderzitje NIET op autostoelen die tijdens de installatie bewegen.

- 2 Plaats een achteruit kijkend verbeterd kinderzitje NIET op een voorstoel met een airbag, omdat dit overlijden of ernstig letsel kan veroorzaken. Zie de handleiding van het voertuig voor meer informatie.
- 3 Deze babydraagmodule is geschikt voor autostoelen met i-Size ISOFIX-ankerpunten met de voet.

Handvataanpassing

Zie afbeelding 4

- 4 Druk om het handvat in te stellen op de

handvatknoppen aan weerskanten om het vrij te geven en draai het handvat vervolgens tot het in een van de 4 standen klikt.

Het handvat van de babydraagmodule is in 4 standen instelbaar.

Stand A - Stand voor vervoer per auto, met de hand of in de wandelwagen.

Stand B&C - Schommelstand.

Stand D - Babystoelstand.

Installatie met voet

Zie afbeeldingen **5** - **15**

- 5** Voorzie de ISOFIX-geleiders van de ISOFIX-ankerpunten. De ISOFIX-geleiders voorkomen dat het oppervlak van de autostoel gescheurd wordt. Ze kunnen tevens de ISOFIX-aansluitingen geleiden.
- 6** Vouw de steunvoet uit het opslagvak.

- 7** Lijn de ISOFIX-aansluitingen uit met de ISOFIX-ankerpunten en klik beide ISOFIX-aansluitingen in de ISOFIX-ankerpunten.
- 8** Controleer of beide ISOFIX-aansluitingen stevig vast zitten aan hun ISOFIX-ankerpunten. U moet twee klikken horen en de kleuren van de indicatoren op beide ISOFIX-aansluitingen moeten groen zijn. Controleer of de voet goed vast zit door aan beide ISOFIX-connectoren te trekken.
- 9** Nadat de voet op de autostoel is geplaatst, moet u de steunvoet tot de vloer verlengen. Als de indicator voor de steunvoet groen wordt, is deze goed geplaatst. Als de steunvoetindicator rood is, betekent dit dat de steunvoet in de verkeerde stand staat. Zorg ervoor dat de steunvoet

volledig in contact is met de vloer van het voertuig.

Knijp de ontgrendelknop van de steunvoet in en kort de steunvoet in naar boven.

De volledig gemonteerde voet is afgebeeld als **10**.

Deze babydraagmodule is geschikt voor autostoelen met i-Size ISOFIX-ankerpunten met de voet.

De ISOFIX-aansluitingen moeten worden aangesloten en vergrendeld in de ISOFIX-ankerpunten.

De steunvoet moet goed zijn geplaatst en de indicator moet groen zijn.

- 11** Druk de babydraagmodule omlaag in de voet. Als het verbeterde kinderzitje goed vastzit, is de vergrendelingindicator van het verbeterde kinderzitje groen. **12**
- Trek de babydraagmodule

omhoog om te controleren of deze goed vast zit op de voet.

- 13** Druk op de ISOFIX-instelknop voor de voet en druk de voet terug tegen de autostoel tot hij strak zit.
- 14** Om de babydraagmodule vrij te geven, trekt u deze omhoog terwijl u de knop voor vrijgave van de ontgrendelknop indrukt.
- 15** Om de voet te verwijderen, drukt u de tweede vergrendelingsknop eerst in en daarna de ISOFIX-ontgrendelknop op de ISOFIX-aansluitingen voordat u de voet van de autostoel verwijdert.

Het kind vastzetten in het verbeterde kinderzitje

Zie afbeeldingen **16** - **25**

- 16** Houd de instelknop voor de

gordels ingedrukt en trek aan de twee schoudergordels van het verbeterde kinderzitje.

- 17 Maak de gesp van de gordels los door op de rode knop te drukken.
- 18 Verwijder de hoofdsteun niet voorafgaand aan het kinderzitje. 19
- 20 Het baby-inzetstuk is ter bescherming van het kind. Voor kinderen die kleiner zijn dan 60 cm, is het gebruik van het babyinzetstuk nuttig. 21
- 22 Controleer of de schoudergordels op de juiste hoogte zijn ingesteld.
- 23 Zet het kind in de draagmodule en sluit de gesp. 24
- 25 Trek aan de instelsingels om de schoudergordels strak te trekken.

Installatie zonder voet

Zie afbeeldingen 26 - 30

NIET de babydraagmodule installeren op autostoelen met een heupgordel.

- 26 Deze babydraagmodule is uitsluitend geschikt voor autostoelen met driepunts veiligheidsgordels.
- 27 Plaats de babydraagmodule op de zitplaats waar u het wilt gebruiken.
- 28 Trek aan de veiligheidsriem van de auto en zet deze vast in de gesp, waarbij u de schootriem van de autogordel door de zijgeleiders van de babydraagmodule voert.
- 29 Schuif de diagonale riem in de achterste geleider.

De babydraagmodule kan niet worden gebruikt als de gesp van de veiligheidsriem (vrouwelijke gesp kant) te lang is om de babydraagmodule

veilig vast te zetten.

- 30 Trek de schouderriem van de autogordel aan om de babydraagmodule stevig en veilig vast te zetten.

Zitkussen losmaken

Zie afbeeldingen 31 - 32

Volg de eerder vermelde stappen in omgekeerde volgorde om de zachte onderdelen opnieuw te monteren.

Verzorging en onderhoud

Zie afbeeldingen 33 - 34

Was de zachte voorwerpen en binnenvoering met koud water onder 30°C.

De zachte voorwerpen niet strijken.

De zachte voorwerpen niet bleken of laten stomen.

Gebruik geen onverdund neutraal schoonmaakmiddel, benzine of

andere organische materialen om de babydraagmodule te wassen. Dat kan het verbeterde kinderzitje beschadigen.

De stoelbedekking en binnenvoering niet uitwringen om ze te drogen. Daardoor kunnen de stoelbedekking en binnenvoering kreukelen.

Hang de stoelbedekking en binnenvoering in de schaduw op.

Verwijder dit verbeterde kinderzitje van de autostoel als het gedurende langere tijd niet gebruikt wordt. Berg het verbeterde kinderzitje op een koele en droge plaats op, waar uw kind er niet bij kan.

Bewaar de instructiehandleiding in de sleuf met het pictogram handleiding als weergegeven. Neem contact met ons op om vervangende onderdelen of accessoires te kopen:

gracobaby.eu
www.gracobaby.pl

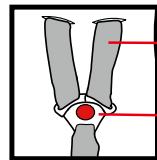
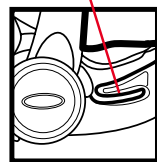
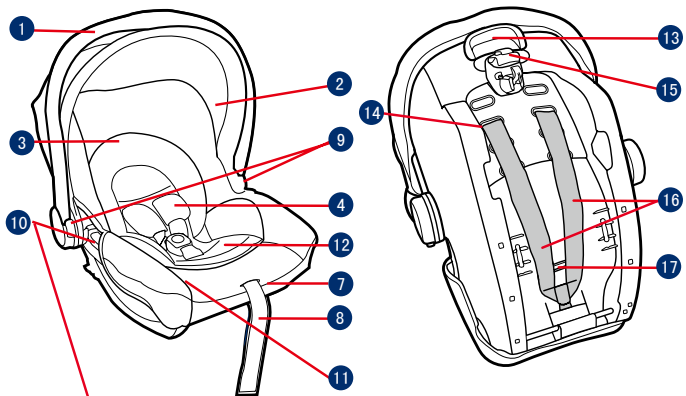

- 1 Fogantyú
- 2 Fedél
- 3 Fejtámasz
- 4 Vállhámrszj
- 5 Hámrszj csat
- 6 Vállhámrszj
- 7 Pánt állító gomb
- 8 Állító háló
- 9 Fogantyú gomb
- 10 Oldalvezető
- 11 Használati útmutató (az üléshezát alatt)
- 12 Csecsemő betét
- 13 Babakocsi rögzítés kioldó gomb
- 14 Hámrszj nyílás
- 15 Hátsó vezető
- 16 Vállhámrszj
- 17 Láb közötti öv

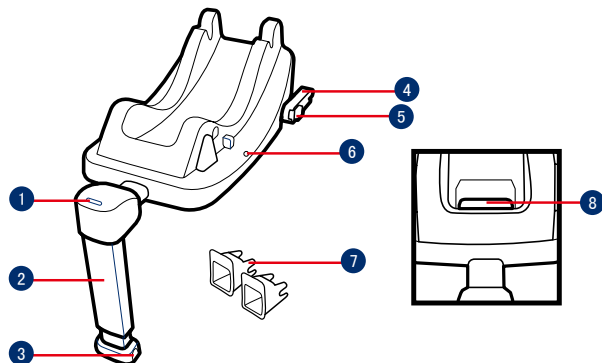

- 1 Terhelő láb jelzés
- 2 Terhelő láb
- 3 Terhelő láb állító gomb
- 4 ISOFIX csatoló
- 5 ISOFIX felengedő gomb
- 6 Kagyló jelző
- 7 ISOFIX vezetők
- 8 ISOFIX állító gomb

HU FONTOS

OLVASSA EL FIGYELMESEN AZ ALÁBBI ÚTMUTATÁSOKAT HASZNÁLAT ELŐTT ÉS ŐRIZZE MEG A KÉSŐBBIEKRE. AMENNYIBEN NEM KÖVETI EZEKET AZ ÚTMUTATÁSOKAT, A GYERMEKE BIZTONSÁGA VESZÉLYBEN LEHET.

**▲FIGYELMEZTETÉS:
FONTOS, ŐRIZZE MEG A
KÉSŐBBIEKRE: FIGYELMESEN
OLVASSA EL**

Kérjük ellenőrizze ennek a fejlett gyerekülésnek a vásárlása előtt, hogy megfelelően beszerelhető a gépkocsijába.

SEMILYEN fejlett gyerekülés nem biztosít teljes védelmet egy baleset esetén. Ennek ellenére ennek a fejlett gyerekülésnek megfelelő használat csökkenti a gyerek súlyos sérülésének vagy halálának esélyét.

Ahhoz, hogy ezt a fejlett gyerekülést az ECE R129/02 Szabálynak megfelelően tudja

használni az ISOFIX csatolókkal, a gyermekének a következő követelményeknek kell megfelelnie.

Gyermek magassága 40 cm - 75 cm / Gyermek súlya ≤ 13kg (Gyermek életkora < 12 hónap).

Ahhoz, hogy ezt a gyerekhordozó modult a gépkocsi biztonsági övével használja, a gyermekének a következő követelményeknek kell megfelelnie. Gyermek súlya ≤ 13kg / Gyermek életkora < 12 hónap.

A fejlett gyerekülés bármilyen hámjá meg kell legyen szorítva és nem szabad csavarodnia.

NE szerelje fel ezt a fejlett gyerekülést anélkül, hogy követné a jelen kézikönyv utasításait, másképp komoly sérülés vagy halálveszélynek teheti ki a gyermekét.

SOHA ne hagyja a gyermekét felügyelet nélkül ebben a fejlett gyerekülésben.

NE végezzen semmilyen módosítást ezen a fejlett gyerekülésen és ne használja más gyártó alkatrészeivel.

NE használja ezt a fejlett gyerekülést ha sérült, vagy részei hiányoznak.

NE öltöztesse a gyermekét nagy méretű ruhába, ez megakadályozhatja, hogy megfelelően bekösse a váll hámszíjakat és a lába közötti övet.

NE hagyja ezt a fejlett gyerekülést vagy más elemeit a gépkocsiban anélkül hogy rögzítené vagy bekötné, mert a nem rögzített gyerekülés egy hirtelen kanyar, megállás vagy ütközés esetén sérülést okozhat az utasoknak.

NE helyezze a hátranéző fejlett gyerekülést a légzsákkal ellátott első ülésre. Ez halált vagy komoly sérülést okozhat. Bővebb információkért lásd a gépkocsi kezelési útmutatóját.

SOHA ne használjon egy másodkézi fejlett gyerekülést vagy olyan fejlett gyerekülést, amelynek történetét nem ismeri, mert lehetnek olyan szerkezeti sérülései, amelyek befolyásolhatják a gyermeke biztonságát.

SOHA ne használjon kötelet, vagy más helyettesítőt a fejlett

gyerekülés rögzítésére, vagy a gyermek biztosítására a fejlett gyerekülésben.

NE használja ezt a fejlett gyerekülést a puha belső nélkül. A puha belsőt ne helyettesítse mással, kivéve amit a gyártó javasol. A puha belső része a fejlett gyerekülésnek.

NE tegyen más a fejlett gyerekülésbe, mint a javasolt párnákat.

Győződjön meg róla, hogy a fejlett gyerekülés úgy van beszerelve, hogy semmilyen részre nem akadályozza a mozgatható üléseket vagy a gépkocsi ajtóinak használatát.

NE használja tovább a fejlett gyerekülést, ha bármilyen balesetet szenvedett, még ha kismértékű is. Azonnal cseélje ki, mert lehetnek láthatatlan szerkezeti sérülései az ütközés miatt.

Távolítsa el a csecsemőhordozót és alapját a gépkocsi üléséről, amikor nem használja azt.

Kérje ki a forgalmazó tanácsát, ami a karbantartást, javítást és alkatrészt

cseréjét illeti.

Hogy elkerülje a kiesés veszélyét, mindig biztosítsa a gyereket a hámszíjak segítségével, amikor a gyerek a csecsemőhordozóban van, akkor is ha a fejlett gyerekülés nincs a gépkocsiban.

Mielőtt kézben vinné a csecsemőhordozót, győződjön meg, hogy a gyerek rögzítve van a hámszíjjakkal és a fogantyú megfelelő függőleges helyzetbe van rögzítve.

Komoly sérülés vagy halál elkerülése érdekében SOHA ne tegye a csecsemőhordozó modult magasított felületre ha a gyerek benne van.

Ennek a fejlett gyerekülésnek az alkatrészei nem igényelnek semmilyen zsírzást.

Mindig rögzítse a gyereket a fejlett gyerekülésben, még rövid utakon is, mert a legtöbb baleset ilyenkor történik.

Kérjük tartsa ezt a fejlett gyerekülést távol napsütéstől, mert túlforrósodhat a gyerek bőre számára. Mindig érintse meg

a fejlett gyerekülést, mielőtt a gyereket behelyezné.

Termékinformáció

Az "i-Size" (Integral Universal ISOFIX Enhanced Child Restraint Systems) olyan kategóriájú Fejlett Gyerekülés Rendszer, amelyet minden i-Size típusú ülésrendszerben használni lehet.

1. Az ECE R129/02 Szabványnak megfelelően a termék egy univerzális ISOFIX ISO/R2 osztályú fejlett gyerekülés és az ISOFIX csatolók segítségével kell használni.
2. Ez egy "i-Size" Fejlett Gyerekülés Rendszer. A 129. számú Szabványnak megfelelően engedélyezett a használata egy i-Size kompatibilis gépkocsiülésben, ahogy azt a gépkocsi gyártója leírja a használati utasításban.
3. Amennyiben kétsége lenne, tanácskozzon a Fejlett Gyerekülés Rendszer gyártójával vagy eladójával.

ECE R129/02 sorozatú

szabályozások által engedélyezve, azonban még nem minden gépkocsi gyártói kézikönyve említi az i-Size kompatibilitást. Ez az ülés és az alap ISOFIX kompatibilis gépkocsikban való használatra is jóváhagyott. Kérjük tanulmányozza a gépkocsi gyártójának weboldalát, vagy kérdezze az eladótól.

Talál olyan gépkocsikba, amelyekben i-Size ISOFIX helyek vannak (amiknt ezt a gépkocsi kézikönyve leírja), a fejlett gyerekülés kategóriájától függően.

Szerelési útmutatók

Lásd az **1** - **3** képeket

- 1 NE szerelje ezt a fejlett gyerekülést olyan gépkocsiülésre, amely oldalra vagy hátra néz a menetirányhoz képest. Ajánlott, hogy a fejlett gyerekülést a hátulsó ülésre szerelje a gépkocsiban. NE szerelje a fejlett gyerekülést olyan ülésre

a gépkocsiban, amely mozgatható szerelés közben.

- 2 NE helyezzen hátranező fejlett gyerekülést a légzsákkal ellátott első ülésre, mert ez halált vagy súlyos sérülést okozhat. Bővebb információkért lásd a gépkocsi kezelési útmutatóját.
- 3 Ez a csecsemőhordozó alkalmas olyan gépkocsiülésekkel való használatra, amelyeknek i-Size ISOFIX rögzítő pontjai vannak az alappal.

Fogantyú állítás

Lásd az **4** képet

- 4 A fogantyú állításához szorítsa meg a fogantyú gombjait mindkét oldalon, hogy kiengedje, majd forgassa el a fogantyút amíg a 4 helyzet valamelyikébe bekattan. A csecsemőhordozó modul fogantyúja 4 helyzetbe állítható.

A helyzet Gépkocsiban, kézben vagy gyerekkocsiban való szállításhoz.

B&C helyzet - Ringatási helyzet.

D helyzet - Gyerekszék helyzet.

Szerelés alappal

Lásd az **5** - **15** képeket

5 Helyezze az ISOFIX vezetőket az ISOFIX rögzítő pontokba.

Az ISOFIX vezetők megvédik a gépkocsi ülésének felületét a szakadástól. Ugyanakkor irányítják az ISOFIX csatolókat.

6 Hajtsa ki a lábat a tároló részből.

7 Hozza egy vonalba az ISOFIX csatolókat az ISOFIX vezetőkkel, majd kattintsa mindkét ISOFIX csatolót az ISOFIX rögzítő pontokba.

8 Győződjön meg, hogy mindkét ISOFIX csatoló biztonságosan csatlakozik az

ISOFIX rögzítő pontokhoz. Két kattantást kell hallania és a jelzések színe mindkét ISOFIX csatlakozón teljesen zöld kell legyen.

Győződjön meg, hogy az alapot biztonságosan beszerelte, meghúzva mindkét ISOFIX csatolót.

9 Miután az alapot a gépkocsi ülésére helyezte húzza ki a terhelő lábat a padlóig. Amikor a terhelő láb jelzése zöld, azt jelenti, hogy helyesen van beszerelve.

Amikor a terhelő láb jelzése vörös, ez azt jelenti, hogy a terhelő láb rossz helyzetben van.

Győződjön meg, hogy a terhelő láb teljesen érintkezik a gépkocsi padlójával.

Szorítsa meg a terhelő láb kioldó gombját, majd rövidítse meg felfele a terhelő lábat.

A teljesen összeszerelt alapot

a **10**-es ábra mutatja.

Ez a csecsemőhordozó alkalmas olyan gépkocsiülésekkel való használatra, amelyeknek i-Size ISOFIX rögzítő pontjai vannak az alappal.

Az ISOFIX csatlakozókat hozzá kell csatolni és rögzíteni az ISOFIX csatoló pontokhoz.

A terhelő lábat helyesen, zöld jelzéssel kell felszerelni.

11 Nyomja le a csecsemőhordozót az alapba, ha a fejlett gyerekülés biztonságos a jelzés zöldre vált. **12**

Húzza meg felfele a csecsemőhordozót, hogy meggyőződjön arról, hogy rögzítve van az alaphoz.

13 Nyomja meg az ISOFIX állító gombot és tolja az alapot a gépkocsi ülésének, amíg szoros.

14 A csecsemőhordozó kioldásához húzza a csecsemőhordozót felfele miközben kihúzza a gyerekkocsi rögzítő gombot.

15 Az alap eltávolításához először nyomja meg a másodlagos zárógombot, majd az ISOFIX kioldó gombot az ISOFIX csatolókon mielőtt eltávolítja az alapot a gépkocsi üléséből.

A gyerek rögzítése a fejlett gyerekülésben

Lásd az **16** - **25** képeket

16 Miközben nyomva tartja a hámszj állítógombját húzza ki teljesen a fejlett gyerekülés két váll hámszjját.

17 Nyissa ki a hámszják csatját a vörös gomb megnyomásával.

18 Kérjük ne vegye le a fejtámaszt mielőtt a gyereket beülteti. **19**

- 20** A csecsemőhordozó betét a gyerek biztonságát szolgálja. Azoknál a gyerekeknél akik 60 cm-nél alacsonyabbak használható a csecsemőhordozó betét. **21**
- 22** Ellenőrizze, hogy a csípőhámszíjak a megfelelő magasságba vannak állítva.
- 23** Helyezze a gyereket a csecsemőhordozóba és zárja be a csatot. **24**
- 25** Szorítsa meg a vállhámszíjakat az állítóháló húzásával.

Szerelés alap nélkül

Lásd az **26** - **30** képeket

NE szerelje a csecsemőhordozót olyan gépkocsikba amelyeknek csípőövei vannak.

- 26** Ez a csecsemőhordozó csak olyan gépkocsiülésekre alkalmas, amelyek 3 pontos visszahúzó biztonsági övvel

rendelkeznek.

- 27** Helyezze a csecsemőhordozót a gépkocsinnak annak az ülésére, amelyre rögzíteni akarja.
- 28** Húzza ki a gépkocsi biztonsági övét és csatolja a gépkocsi csatjába, átcsúsztatva a csípőtartó részt a csecsemőhordozó oldalsó vezetőin.
- 29** Csúsztassa az átlós övet a hátsó vezetőkhöz.
- A csecsemőhordozó nem használható ha a gépkocsi biztonsági övének csatja (anya) túl hosszú ahhoz hogy a csecsemőhordozót biztonságosan rögzítse.
- 30** Húzza meg a gépkocsi vállszíját, hogy biztonságosan rögzítse a csecsemőhordozót.

Az üléspárna eltávolítása

Lásd az **31** - **32** képeket

A puha belső összeszereléséhez kövesse a lépéseket fordított sorrendben.

Gondozás és karbantartás

Lásd az **33** - **34** képeket

Mossa az ülészuzatot és a belső bélést hideg vízzel (30°C alatt).

Ne vasalja a puha belsőt.

Ne fehérítse vagy ne tisztítsa a puha belsőt.

Ne használjon hígítás nélküli mosószereket, benzint vagy más szerves oldószert a csecsemőhordozó mosására. Ezek károsíthatják a fejlett gyerekülést.

Ne csavarja az ülészuzatot vagy a belső bélést, hogy ezzel megszárita. Ráncos maradhat az ülészuzat és a belső bélés.

Kérjük terítse ki száradni az árnyékba az ülészuzatot és a belső bélést.

Amennyiben hosszú ideig nem használja a fejlett gyerekülést, kérjük vegye ki a gépkocsiból. Tegye a fejlett gyerekülést hűvös, száraz helyre, ahol a gyermek nem érheti el.

Tárolja a kezelési útmutatót a nyílásban, ahol a kézikönyv ábra van. Cserealkatrészek vagy kellékek vásárlásához kérjük vegye fel velünk a kapcsolatot itt:

gracobaby.eu
www.gracobaby.pl

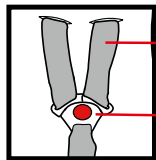
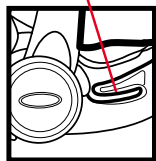
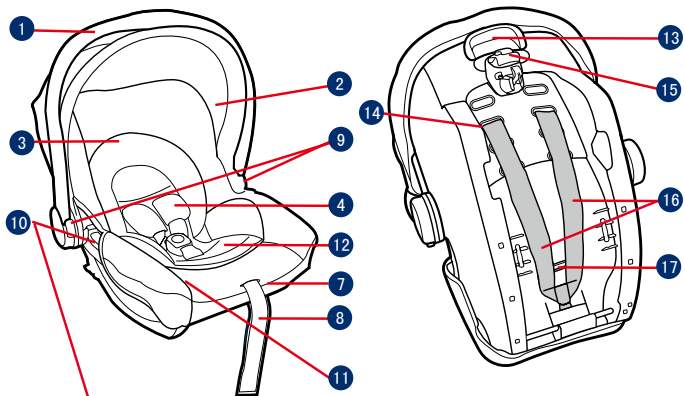

- | | |
|-----------------------------------|--|
| 1 Rukoväť | 11 Návod na použitie (pod potahom sedačky) |
| 2 Sklápacia strieška | 12 Dojčenská vložka |
| 3 Opierka hlavy | 13 Tlačidlo na uvoľnenie upevnenia kočíka |
| 4 Ramenné popruhy | 14 Štrbina na popruh |
| 5 Spona popruhov | 15 Zadná vodiaca lišta |
| 6 Ramenné popruhy | 16 Ramenné popruhy |
| 7 Tlačidlo na nastavenie popruhov | 17 Rozkrokový popruh |
| 8 Nastavovací popruh | |
| 9 Tlačidlo rukoväte | |
| 10 Bočná vodiaca lišta | |

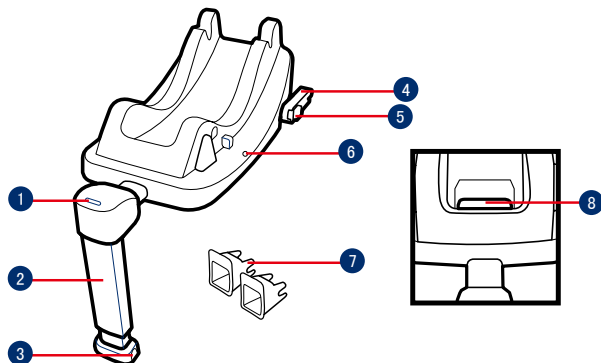

- | |
|---------------------------------------|
| 1 Indikátor opornej nohy |
| 2 Oporná noha |
| 3 Tlačidlo na nastavenie opornej nohy |
| 4 Prípojka ISOFIX |
| 5 Uvoľňovacie tlačidlo ISOFIX |
| 6 Indikátor plášte |
| 7 Vodiace prvky ISOFIX |
| 8 Nastavovacie tlačidlo ISOFIX |

SK DÔLEŽITÉ

PRED POUŽITÍM SI POZORNE PREČÍTAJTE TIETO POKYNY A UCHOVAJTE ICH PRE NESKORŠIE POUŽITIE. AK NEBUDETE DODRŽIAVAŤ TIETO POKYNY, MÔŽE TO MAŤ VPLYV NA BEZPEČNOSŤ VÁŠHO DIEŤAŤA.

⚠VÝSTRAHA:
DÔLEŽITÉ UPOZORNENIE,
ULOŽTE PRE BUDÚCE
POUŽITIE: POZORNE SI
PREČÍTAJTE.

Pred zakúpením tejto zosilnenej detskej autosedačky skontrolujte, či je možná jej správna inštalácia vo vašom vozidle.

ŽIADNA zosilnená detská autosedačka nemôže zaručiť úplnú ochranu pred úrazom pri nehode. Správne používanie tejto zosilnenej detskej autosedačky však znižuje riziko vážneho poranenia alebo smrti dieťaťa.

Na používanie tejto zosilnenej detskej autosedačky s prípojkami ISOFIX podľa predpisu ECE R129/02 musí vaše dieťa spĺňať

nasledujúce požiadavky.

Výška dieťaťa: 40 - 75 cm/
Hmotnosť dieťaťa ≤ 13 kg (Vek dieťaťa < 12 mesiacov).

Na používanie tohto modulu detskej sedačky s pásmo vozidla musí vaše dieťa spĺňať nasledujúce požiadavky. Hmotnosť dieťaťa ≤ 13 kg/Vek dieťaťa < 12 mesiacov.

Všetky popruhy detskej autosedačky musia byť dotiahnuté a nesmú byť skrútené.

NEINŠTALUJTE túto zosilnenú detskú autosedačku bez toho, aby ste sa neriadili pokynmi v tejto príručke, pretože inak by ste mohli svoje dieťa vystaviť vážnemu riziku poranenia alebo smrti.

NIKDY nenechávajte svoje dieťa s touto zosilnenou detskou autosedačkou bez dozoru.

NEVYKONÁVAJTE žiadnu úpravu tejto zosilnenej detskej autosedačky a ani ju nepoužívajte s komponentmi iných výrobcov.

NEPOUŽÍVAJTE túto zosilnenú detskú autosedačku, ak má poškodené alebo chýbajúce časti.

NEOBLIEKAJTE svoje dieťa do

veľkých/nadrozmerých odevov, pretože by mohli zabrániť tomu, aby bolo dieťa správne a bezpečne upevnené ramennými popruhmi a rozkrokovým popruhom medzi nohami.

NENECHÁVAJTE túto zosilnenú detskú autosedačku ani iné veci neprípútané alebo nezaistené vo vozidle, pretože nezaistená zosilnená detská autosedačka môže v ostrej zákrute, pri prudkom zastavení alebo náraze vyletieť a môže spôsobiť zranenia cestujúcich.

Zosilnenú detskú autosedačku NEUMESTŇUJTE na predné sedadlo s airbagom tvárou smerujúcou dozadu. Môže dôjsť k smrti alebo vážnemu zraneniu. Viac informácií nájdete v návode na obsluhu vozidla.

NIKDY nepoužívajte zosilnenú detskú autosedačku z druhej ruky alebo zosilnenú detskú autosedačku, ktorej históriu nepoznáte, pretože môže trpieť štruktúrnym poškodením, ktoré môže znižovať bezpečnosť vášho dieťaťa.

NIKDY nepoužívajte laná ani iné náhrady na zaistenie zosilnenej detskej autosedačky vo vozidle ani na zaistenie dieťaťa v zosilnenej detskej autosedačke.

NEPOUŽÍVAJTE túto zosilnenú detskú autosedačku bez mäkkých textílií.

Mäkké textílie sa nesmú vymieňať za žiadne iné okrem textílií odporúčaných výrobcom. Mäkké textílie predstavujú neoddeliteľnú súčasť charakteristických vlastností zosilnenej detskej autosedačky.

Do tejto zosilnenej detskej autosedačky NEDÁVAJTE nič okrem odporúčaných vnútorných vložiek.

Uistite sa, že je zosilnená detská autosedačka nainštalovaná tak, aby žiadna jej časť nezasahovala do priestoru pohybu pohyblivých sedadiel ani do pohybu a ovládacích prvkov dverí vozidla.

Túto zosilnenú detskú autosedačku NEPOUŽÍVAJTE ďalej v prípade, že došlo k akémukoľvek typu nárazu, dokonca aj slabému. Okamžite ju vymeňte, pretože môže trpieť neviditeľným štruktúrnym poškodením v dôsledku nárazu.

Keď sa tento modul detskej sedačky bežne nepoužíva, vyberte ho z auta spolu so základňou.

Ohľadne otázok týkajúcich sa údržby, opravy a výmeny dielov sa obráťte na distribútora.

Aby ste zabránili riziku vypadnutia, dieťa vždy zaisťujte pomocou detských popruhov, keď je dieťa umiestnené v module detskej sedačky a aj keď zosilnená detská autosedačka nie je vo vozidle.

Pred nesením modulu detskej sedačky v ruke sa uistite, že je dieťa pripútané pomocou detských popruhov a že je rukoväť správne zaistená vo vertikálnej polohe.

Aby ste predišli vážnemu poraneniu alebo smrti, NIKDY neumiestňujte modul detskej sedačky na vyvýšený povrch, keď je v ňom dieťa.

Časti tejto zosilnenej detskej autosedačky sa nesmú mazať nijakým spôsobom.

Dieťa v zosilnenej detskej autosedačke vždy zaisťujte, aj keď idete len na krátku cestu, pretože práve pri tých sa vyskytuje najviac nehôd.

Udržiavajte túto zosilnenú detskú autosedačku mimo slnečného svetla, pretože môže byť pre pokožku dieťaťa príliš horúca. Pred vložením dieťaťa do zosilnenej detskej autosedačky sa jej vždy dotknite.

Informácie o výrobku

„i-Size“ (Integral Universal ISOFIX Enhanced Child Restraint Systems (Integrované univerzálne Zosilnené detské zadržiavacie systémy ISOFIX)) je kategória Zosilneného detského zadržiavacieho systému určená na použitie vo všetkých polohách sedadiel vozidla vybavených systémom i-Size.

1. Podľa predpisu ECE R129/02 je výrobok zosilnená detská autosedačka univerzálneho systému ISOFIX triedy ISO/R2 a musí byť vybavená prípojkami ISOFIX.
2. Toto je Zosilnený detský zadržiavací systém „i-Size“. Je schválený podľa Predpisu č. 129 na použitie v sedadle

na sedenie pre vozidlá kompatibilné so systémom „i-Size“ podľa toho, ako uvádzajú výrobcovia vozidiel v príručke používateľa vozidla.

3. V prípade pochybností sa obráťte na výrobcu Zosilneného detského zadržiavacieho systému alebo predajcu.

Je schválený podľa série doplnkov ECE R129/02, ešte nie je dokončený zoznam všetkých príručiek výrobcov vozidiel kompatibilných so systémom i-Size. Táto sedačka a základňa sú schválené aj na použitie vo vozidlách kompatibilných so systémom ISOFIX. Pozrite si webovú stránku výrobcu vozidla alebo sa obráťte na predajcu.

Je vhodná pre vozidlá s polohami schválenými ako polohy i-Size ISOFIX (ako je to podrobne uvedené v príručke k vozidlu) v závislosti od kategórie zosilnenej detskej autosedačky a upevňovacích prvkov.

Veci týkajúce sa inštalácie

Pozrite si obrázky 1 - 3

- 1 NEINŠTALUJTE túto zosilnenú detskú autosedačku na sedadlá vozidla, ktoré smerujú do boku alebo dozadu vzhľadom na smer pohybu vozidla.

Odporúča sa inštalovať túto zosilnenú detskú autosedačku na zadné sedadlo vozidla.

NEINŠTALUJTE túto zosilnenú detskú autosedačku na sedadlá vozidla, ktoré sú počas inštalácie pohyblivé.

- 2 NEUMIESTŇUJTE zosilnenú detskú autosedačku na predné sedadlo s airbagom tvárou dozadu (chrbtom v smere jazdy), pretože môže dôjsť k smrti alebo vážnemu zraneniu. Viac informácií nájdete v návode na obsluhu vozidla.

- 3 Táto detská sedačka je vhodná pre sedadlá vozidiel vybavené kotevnými bodmi i-Size ISOFIX so základňou.

Nastavenie rukoväte

Pozrite si obrázok **4**

- 4** Ak chcete nastaviť rukoväť, stisnite tlačidlá rukoväte na oboch stranách, aby ste ju uvoľnili, a potom otočte rukoväťou do jednej z 4 polôh, do ktorých zapadá s cvaknutím.

Rukoväť modulu detskej sedačky možno nastaviť do 4 polôh.

Poloha A - je polohou pre prepravu v aute, ruke alebo kočíku.

Polohy B a C - sú hojdiacie polohy.

Poloha D - je poloha Detské kreslo.

Inštalácia so základňou

Pozrite si obrázky **5** - **15**

- 5** Nasadte vodiace prvky ISOFIX do kotevných bodov ISOFIX.

Vodiace prvky ISOFIX môžu ochrániť povrch sedadla vozidla pred roztrhnutím. Môžu tiež vodiť prípojky ISOFIX.

- 6** Rozložte opornú nohu z úložného priestoru.
- 7** Zarovnajte prípojky ISOFIX s vodiacimi prvkami ISOFIX a potom zacvaknite obe prípojky ISOFIX do kotevných bodov ISOFIX.
- 8** Skontrolujte, či sú obe prípojky ISOFIX pevne pripojené k svojim kotevným bodom ISOFIX. Musí byť počuť dve cvaknutia a farby indikátorov na oboch prípojkách ISOFIX musia byť úplne zelené.

Skontrolujte, či je základňa bezpečne nainštalovaná potiahnutím oboch prípojok ISOFIX.

- 9** Po umiestnení základne na sedadlo vozidla vyťahnite opornú nohu smerom nadol na podlahu. Keď indikátor opornej nohy zobrazí zelenú

farbu, je oporná noha nainštalovaná správne.

Keď indikátor opornej nohy zobrazí červenú farbu, znamená to, že je oporná noha v nesprávnej polohe.

Skontrolujte, či je oporná noha v plnom kontakte s podlahovým panelom vozidla.

Stisnite uvoľňovacie tlačidlo opornej nohy a potom skráťte opornú nohu smerom nahor.

Úplne zostavená základňa je zobrazená na obrázku **10**.

Táto detská sedačka je vhodná pre sedadlá vozidiel vybavené kotevnými bodmi i-Size ISOFIX so základňou.

Prípojky ISOFIX musia byť pripojené a zaistené na kotevných bodoch ISOFIX.

Oporná noha musí byť správne nainštalovaná so zelenou farbou indikátora.

- 11** Zatlačte detskú sedačku nadol do základne, ak bude zosilnená detská autosedačka zaistená, indikátor zosilnenej

detskej autosedačky ukáže zelenú farbu. **12**

Potiahnite detskú sedačku nahor, aby ste sa uistili, že je pevne zaistená v základni.

- 13** Stlačte nastavovacie tlačidlo ISOFIX a zatlačte základňu dozadu proti sedadlu vozidla, kým nebude upevnená.
- 14** Ak chcete detskú sedačku uvoľniť, potiahnite detskú sedačku nahor, pričom vyťahnite tlačidlo na uvoľnenie upevnenia kočíka.
- 15** Ak chcete vybrať základňu, stlačte pred jej vybratím zo sedadla vozidla najprv druhú zaistovacie tlačidlo a potom uvoľňovacie tlačidlo ISOFIX na prípojkách ISOFIX.

Zaistenie dieťaťa v zosilnenej detskej autosedačke

Pozrite si obrázky **16** - **25**

- 16** Stlačte a podržte tlačidlo na

nastavenie popruhov, zároveň úplne vyťahnite dva ramenné popruhy zosilnenej detskej autosedačky.

- 17 Sponu popruhov odistite stlačením červeného tlačidla.
- 18 Nevyberajte opierku hlavy pred usadením dieťaťa. 19
- 20 Dojčenská vložka slúži na ochranu detí. Deti, ktorých výška je menej ako 60 cm, môžu používať dojčenskú vložku. 21
- 22 Skontrolujte, či sú ramenné popruhy nastavené v správnej výške.
- 23 Vložte dieťa do modulu detskej sedačky a zaistite sponu. 24
- 25 Ramenné popruhy dotiahnite potiahnutím za nastavovací popruh.

Inštalácia bez základne

Pozrite si obrázky 26 - 30

NEINŠTALUJTE tento modul detskej sedačky na sedadlá vozidla s bedrovými pásmi.

- 26 Tento modul detskej sedačky je vhodný len pre sedadlá vozidiel s 3-bodovým navijacím bezpečnostným pásom.
- 27 Položte modul detskej sedačky na sedadlo vozidla v mieste, kde ho chcete dať.
- 28 Vyťahnite bezpečnostný pás vozidla a zaistite ho do spony vozidla, pričom presuňte bedrový pás vozidla cez bočné vodiace lišty modulu detskej sedačky.
- 29 Šikmý pás presuňte cez zadnú vodiacu lištu.
Modul detskej sedačky sa nesmie používať, ak je spona bezpečnostného pásu vozidla (samičí koniec spony) príliš dlhá na pevné ukotvenie modulu detskej sedačky.
- 30 Ramenný pás vozidla potiahnite, aby ste modul

detskej sedačky pritiahli tesne a pevne.

Odpojenie čalúnenia sedačky

Pozrite si obrázky 31 - 32

Ak budete chcieť znova nasadiť mäkké textilie, postupujte podľa vyššie uvedených krokov v opačnom poradí.

Starostlivosť a údržba

Pozrite si obrázky 33 - 34

Umyte kryt sedačky a vnútorné čalúnenie studenou vodou (teplota pod 30°C).

Nežehlite mäkké textilie.

Nebielte ani chemicky nečistite mäkké textilie.

Na umývanie modulu detskej sedačky nepoužívajte nezriedené čistiace prostriedky, benzín ani iné organické rozpúšťadlá. Môže to spôsobiť poškodenie zosilnenej

detskej autosedačky.

Neskrúčajte potah sedačky ani vnútorné čalúnenie pri pokuse o ich vysušenie. Mohlo by to na kryte sedačky a čalúnení zanechať zvrásnenie.

Potah sedačky a vnútorné čalúnenie zaveste do tieňa, aby sa vysušili.

Ak sa táto zosilnená detská autosedačka dlhšie nepoužíva, vyberte ju zo sedadla vozidla. Zosilnenú detskú autosedačku dajte na chladné a suché miesto a niekde, kde sa k nej vaše dieťa nedostane.

Uložte návod na použitie do štrbiny, kde je zobrazená ikona príručky. Ak chcete zakúpiť časti alebo príslušenstvo, kontaktujte nás na nasledujúcej adrese:

gracobaby.eu
www.gracobaby.pl

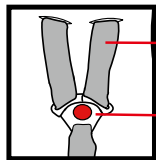
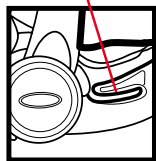
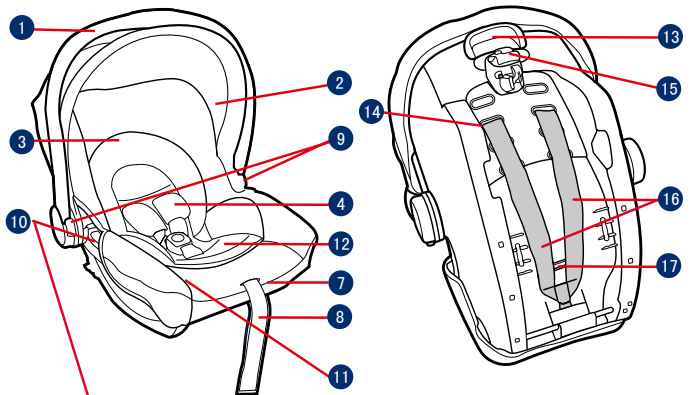

- 1 Håndtag
- 2 Hætte
- 3 Nakkestøtte
- 4 Skuldersele
- 5 Selespænde
- 6 Skuldersele
- 7 Justeringsknap til sele
- 8 Selejustering
- 9 Knap på håndtag
- 10 Armlæn
- 11 Instruktionsvejledning (under sædebetrækket)
- 12 Indlæg til spædbørn
- 13 Fastgørelses- og frigørelsesknap til klapvogn
- 14 Hul til sele
- 15 Beslag på bagside
- 16 Skuldersele
- 17 Skridtsele

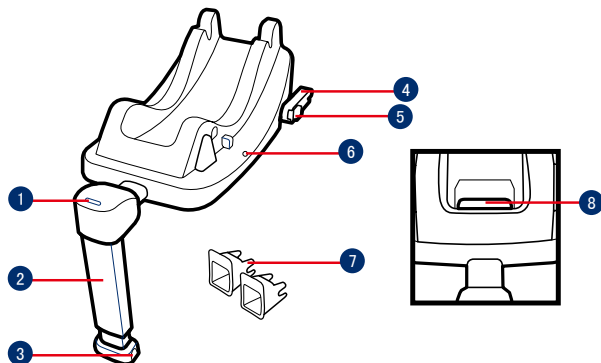

- 1 Indikator til støtteben
- 2 Støtteben
- 3 Justeringsknap til støtteben
- 4 ISOFIX-spænde
- 5 ISOFIX-frigørelsesknap
- 6 Kurvindikator
- 7 ISOFIX-styr
- 8 ISOFIX-justeringsknap

DA VIGTIGT

LÆS DISSE VEJLEDNINGER
OMHYGGELIGT FØR BRUG
BEHOLD DEM TIL SENERE
REFERENCE. HVIS DISSE
VEJLEDNINGER IKKE FØLGES,
KAN DET GÅ UD OVER DIT BARN'S
SIKKERHED.



ADVARSEL:
**VIGTIGT, BEHOLD TIL SENERE
REFERENCE: LÆS DENNE
VEJLEDNING OMHYGGELIGT.**

Inden du køber denne autostol skal du sikre dig, at den kan monteres korrekt i din bil. INGEN autostol kan garantere en fuld beskyttelse imod kvæstelser ved en ulykke. Korrekt brug af denne autostol kan dog nedsætte risikoen for alvorlige kvæstelser eller dødsfald.

For at bruge denne autostol med ISOFIX-spænder i henhold til forordningen ECE R129/02, skal dit barn opfylde følgende krav.

Barnets højde skal være 40-75 cm / Barnets vægt skal være \leq 13

kg (barnets alder skal være $<$ 12 måneder).

For at bruge denne autostol med sikkerhedsselen i køretøjet, skal barnet opfylde følgende krav. Barnets vægt skal være \leq 13 kg / Barnets alder skal være $<$ 12 måneder.

Alle seler på en autostol skal spændes rigtigt, og de må ikke drejes.

Du MÅ IKKE montere autostolen uden at følge instruktionerne og advarslerne i denne brugsanvisning, da du ellers kan udsætte dit barn for alvorlig risiko for personskade eller dødsfald.

Efterlad ALDRIG dit barn i autostolen uden opsyn.

Autostolen MÅ IKKE på nogen måde ændres eller bruges sammen med dele fra andre fabrikanter.

Brug IKKE denne autostol, hvis den er beskadiget eller mangler dele.

Barnet MÅ IKKE have for stort tøj på, da dette kan gøre, at barnet ikke spændes ordentligt og sikkert fast af skulderselerne og selerne mellem lårene.

Autostolen samt andre genstande MÅ IKKE efterlades i bilen uden at være spændt fast, da den kan blive kastet rundt ved et skarpt sving, et pludseligt stop eller et sammenstød, og forårsage skade på passagerne i køretøjet.

Anbring IKKE en bagudvendt autostol på forsæder med airbag. Der er risiko for døg eller alvorlige kvæstelser. Se brugsanvisningen til bilen for flere oplysninger.

Brug ALDRIG en brugt autostol eller en autostol, hvis historik du ikke kender, fordi den kan have strukturelle skader, som kan udgøre en risiko for dit barn.

Brug ALDRIG reb eller andet til at fastgøre autostolen med i et køretøj, eller til at fastgøre barnet i autostolen med.

Babyautostolen MÅ IKKE bruges uden de bløde dele.

De bløde dele må ikke skiftes med nogen dele, udover dele, der anbefales af producenten. De bløde dele er en del af måden den forstærkede babyautostol virker på.

Du MÅ IKKE lægge andet i

babyautostolen, udover de anbefalede indvendige puder.

Sørg for at montere autostolen sådan, at inden dele af den kommer i klemme når sæderne bevæges eller når bilens døre betjenes.

Hvis babyautostolen har været udsat for en ulykke, må den IKKE længere bruges, også selv det var en lille ulykke. Den skal straks skiftes, da der kan være usynlige skader fra ulykken.

Hvis babyautostolen og bunden ikke skal bruges i længere tid, skal den tages ud af køretøjet.

Kontakt din forhandler vedrørende spørgsmål om vedligeholdelse, reparation og udskiftning af dele.

For at undgå risikoen for, at barnet falder ud af stolen, skal barnet altid fastspændes med selerne, når det sidder i babyautostolen, også selvom babyautostolen ikke er monteret i bilen.

Inden du bærer babyautostolen i hånden, skal du sikre dig, at barnet er fastspændt med sikkerhedsselen, og at håndtaget

er korrekt låst i en lodret position.

For at undgå alvorlige skader eller død må du **ALDRIG** anbringe babyautostolen i nogen højde over gulvet, når barnet sidder i den.

Autostolens dele skal ikke smøres på nogen måde.

Spænd altid barnet fast i autostolen, selv på korte ture, da de fleste ulykker sker her.

Denne forstærkede autostol skal holdes væk fra sollys, fordi den kan blive for varm for barnets hud. Mærk altid efter med en hånd, inden du anbringer barnet i autostolen.

Produktoplysninger

"i-Size" (universal integreret og forstærket ISOFIX-autostol) er en kategori af forstærkede autostole til brug i alle i-Size-siddestillinger i et køretøj.

1. I henhold til forordningen ECE R129/02, er dette en universal ISOFIX-klasse ISO/R2 forstærket autostol, som skal fastgøres med ISOFIX-spænderne.

2. Dette er et forstærket "i-Size" autostolsystem. Det er - i henhold til forordningen nr.129 - godkendt til brug i i-Size-kompatible sæder i køretøjer, som er angivet af bilproducenterne i køretøjets brugervejledning.

3. Hvis du er i tvivl, skal du kontakte producenten af autostolen eller din forhandler.

Det er godkendt i henhold til ECE R129/02-serien af lovforslag, og det står endnu ikke i alle køretøjsproducenters håndbøger, om i-Size er kompatibel eller ej. Dette sæde og bund er også godkendt til brug i ISOFIX-kompatible køretøjer. Du kan se på producenten af køretøjets hjemmeside eller henvende dig til forhandleren.

Den passer i køretøjer med positioner, der er godkendt som i-Size ISOFIX-positioner (som beskrevet i køretøjets instruktionsbog), afhængig af den forstærkede autostols og fastgøringsanordningens kategori.

Forholdsregler under opstilling af autostolen

Se billederne **1** - **3**

- 1 Monter **IKKE** denne forstærkede autostol på køretøjssæder, der vender sidelæns eller bagud i forhold til køreretningen.

Det anbefales at montere denne forstærkede autostol på bagsædet i bilen.

Denne forstærkede autostol må **IKKE** installeres sæder, der kan bevæge sig under installationen.

- 2 Anbring **IKKE** en bagudvendt forstærket autostol på forsæder med airbag, da det kan medføre død eller alvorlige skader. Se brugsanvisningen til bilen for flere oplysninger.

- 3 Babyautostolen er velegnet til brug på autosæder med i-Size ISOFIX monteringspunkter med soklen.

Justering af håndtaget

Se billede **4**

- 4 For at justere håndtaget, skal du trykke på knapperne på begge sider af håndtaget for at frigive den, og derefter dreje håndtaget, indtil det klikker på plads i en af de 4 positioner.

Håndtaget til babyautostolen kan justeres i 4 positioner.

Position A - Positionen til transport i bil, med hånden eller i en klapvogn.

Position B&C - Gyngeposition.

Position D - Position for babystol.

Installation med sokkel

Se billederne **5** - **15**

- 5 Fastgør ISOFIX-skinne til ISOFIX-ankerpunkterne. ISOFIX-skinne kan beskytte

overfladen af køretøjets sæde imod slid. De kan også føre ISOFIX-forbindelsesstykkerne.

- 6** Fold benstøtten ud fra opbevaringsrummet.
- 7** Juster ISOFIX-forbindelsesstykkerne med ISOFIX-skinne, og tryk begge ISOFIX-forbindelsesstykker ned i ISOFIX-ankerpunkterne.
- 8** Kontroller, at begge ISOFIX-forbindelsesstykker er sikkert fastgjort til deres ISOFIX-ankerpunkter. Du skal kunne høre 2 klik, og farven for indikatorerne på begge ISOFIX-forbindelsesstykker skal være helt grøn.
Kontroller, at soklen er sikkert installeret ved at trække i begge ISOFIX-forbindelsesstykker.
- 9** Når du har placeret soklen på køretøjets sæde, skal du trække benstøtten ned til gulvet. Når indikatoren for benstøtten viser grøn, er den installeret korrekt.

Når indikatoren for benstøtten viser rød, er benstøtten i den forkerte position.

Sørg for, at benstøtten er i fuld kontakt med bunden i køretøjet.

Tryk på frigørelsesknappen til benstøtten, og tryk den opad.

Den fuldt samlede sokkel er vist i **10**.

Babyautostolen er velegnet til brug på autosæder med i-Size ISOFIX monteringspunkter med soklen.

ISOFIX-forbindelsesstykkerne skal fastgøres og fastlåses til ISOFIX-ankerpunkterne.

Støttebenet skal installeres korrekt, så den grønne indikator vises.

- 11** Skub babyautostolen ned i soklen. Hvis den forstærkede autostol er fastgjort sikkert, viser indikatoren grøn. **12**
- Træk babyautostolen op for at forvise dig om, at den er fastgjort sikkert i soklen.

- 13** Tryk på ISOFIX-justeringsknappen og skub soklen tilbage imod køretøjets sæde, indtil den er spændt fast.
- 14** Du løsner babyautostolen ved at trække op i den, mens du trykker på fastgørelses- og frigørelsesknappen til klapvogn.
- 15** Du afmonterer soklen ved at trykke på den sekundære låseknap og derefter på frigørelsesknappen på ISOFIX forbindelsesstykkerne, inden du fjerner soklen fra køretøjets sæde.

Sådan spændes barnet fast i den forstærkede autostol

Se billederne **16** - **25**

- 16** Tryk på knappen til justering af selen, samtidigt med at du trækker de to skulderseler helt ud af den forstærkede autostol.

- 17** Lås selespændet op ved at trykke på den røde knap.
- 18** Tag ikke nakkestøtten af, før babyen sidder i autostolen.
- 19**
- 20** Indlægget er til at beskytte barnet. Indlægget skal bruges til børn, hvis højde er under 60 cm. **21**
- 22** Sørg for at skulderseleren er indstillet til den rigtige højde.
- 23** Anbring barnet i babyautostolen og lås spændet. **24**
- 25** Spænd skulderselerne ved at trække i justeringsremmen.

Montering uden sokkel

Se billederne **26** - **30**

Denne babyautostol må IKKE monteres på sæder, der kun er udstyret med skødseler.

- 26** Denne babyautostol er kun beregnet til køretøjssæder med udtrækkelige

3-punktssikkerhedsseler.

27 Placer babyautostolen på det ønskede sæde i køretøjet.

28 Træk sikkerhedsselen ud og spænd den. Før skødselen over armlænet på babyautostolen.

29 Før bæltet skråt ind i beslaget på bagsiden.

Babyautostolen må ikke bruges, hvis spændet på køretøjets sikkerhedssele (hunstikket) er for langt til at fastgøre babyautostolen sikkert.

30 Træk i køretøjets skuldersele, for at spænde babyautostolen ordentligt og sikkert fast.

Sådan tages sædepuden af

Se billederne **31** - **32**

De bløde dele sættes på, som de tages af, men i omvendt rækkefølge.

Pleje og vedligeholdelse

Se billederne **33** - **34**

Sædebetræk og puder kan vaskes i koldt vand under 30 °C.

De bløde dele må ikke stryges.

De bløde dele må ikke vaskes med blegemiddel eller kemiske rengøringsmidler.

Brug ikke ufortyndede rengøringsmidler, rensebenzin eller andre organiske opløsningsmidler til at vaske babyautostolen. Det kan beskadige autostolen.

Undgå at vride sædebetræk og puder for meget, når de skal tørres. Det kan give delene folder.

Sædebetræk og puder skal hænges til tørre i skyggen.

Hvis den forstærkede autostol ikke skal bruges i længere tid, skal den tages ud af køretøjet. Opbevar babyautostolen på et køligt og tørt sted, som er utilgængeligt for børn.

Behold brugervejledningen i lommen, hvorpå der er et

brugervejledningsikon. For at købe reservede eller tilbehør, bedes du venligst kontakte os via følgende oplysninger:

gracobaby.eu

www.gracobaby.pl

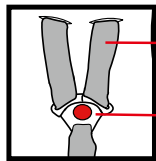
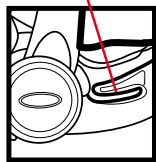
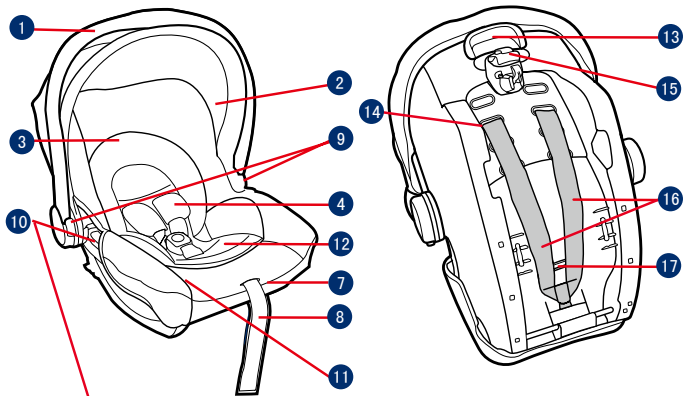

- 1 Handtag
- 2 Sufflett
- 3 Huvudstöd
- 4 Axelsele
- 5 Selens spänne
- 6 Axelsele
- 7 Bältesinställningsknapp
- 8 Justeringsband
- 9 Handtagsknapp
- 10 Sidostöd
- 11 Instruktionsmanual (under sätesöverdrag)
- 12 Spädbarnsinsats
- 13 Sulkyfästets frikopplingsknapp
- 14 Öppning för sele
- 15 Bakre styrskena
- 16 Axelsele
- 17 Grenband

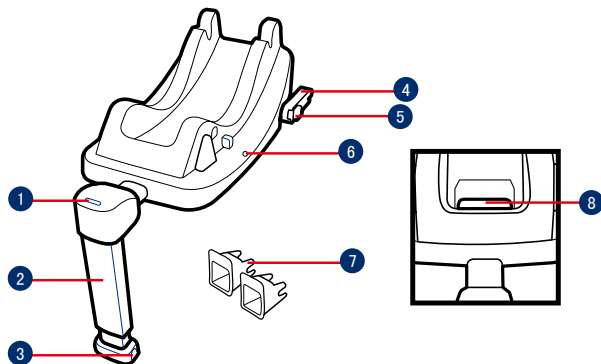

- 1 Indikator för stödben
- 2 Stödben
- 3 Justeringsknapp för stödben
- 4 ISOFIX-anslutning
- 5 ISOFIX-frikopplingsknapp
- 6 Höljesindikator
- 7 ISOFIX-styrskenor
- 8 ISOFIX-justeringsknapp

SV VIKTIGT

LÄS NOGA IGENOM DESSA INSTRUKTIONER INNAN ANVÄNDNING OCH SPARA DEM FÖR FRAMTIDA BRUK. BARNETS SÄKERHET KAN PÅVERKAS OM DU INTE FÖLJER DESSA INSTRUKTIONER.

⚠ VARNING:
VIKTIGT, SPARA FÖR FRAMTIDA BEHOV: LÄS IGENOM NOGA.

Kontrollera innan du köper den är förstärkta barnbilstolen att den kan installeras korrekt i ditt fordon.

INGEN förstärkt bilbarnstol kan garantera ett fullständigt skydd mot personskador vid en olycka. Däremot minskar en korrekt användning av den här förstärkta bilbarnstolen risken för allvarliga personskador eller dödsfall för ditt barn.

För att använda den här förstärkta bilbarnstolen tillsammans med ISOFIX-anslutningarna i enlighet med ECE R129/02-bestämmelserna måste ditt barn uppfylla följande krav.

Barnets höjd 40cm-75cm / barnets

vikt \leq 13kg (barnets ålder < 12 månader).

För att använda denna bärmodul för spädbarn med fordonsbälte, måste ditt barn uppfylla följande krav. Barnets vikt \leq 13kg / Barnets ålder < 12 månader.

Alla remmar i den förstärkta bilbarnstolen ska vara åtdragna och får inte vara vridna.

Installera INTE den här förstärkta bilbarnstolen utan att följa instruktionerna i denna bruksanvisning eftersom du annars kan utsätta ditt barn för allvarliga skaderisker eller dödsfall.

Lämna ALDRIG ditt barn utan uppsikt i eller vid den här förstärkta bilbarnstolen.

GÖR INTE några ändringar på den här förstärkta barnbilstolen och använd den inte heller tillsammans med komponenter från andra tillverkare.

Använd INTE den här förstärkta bilbarnstolen om den är skadad eller om delar saknas.

Låt INTE ditt barn bära stora/ för stora kläder eftersom dessa

kan förhindra att barnet sitter säkert och korrekt fastspänt med axelremmarna och klykan mellan benen.

Lämna INTE den här förstärkta bilbarnstolen eller andra föremål utan bälte eller icke fastspända i ditt fordon. En förstärkt bilbarnstol som inte spänts fast kan kastas omkring och kan skada de som befinner sig i dess närhet vid skarpa svängar, plötsliga stopp eller kollisioner.

Placera INTE en bakåtvänd förstärkt barnbilstol på ett framsäte där det finns en airbag. Dödsfall eller allvarliga skador kan uppstå. Mer utförlig information återfinns i fordonets bruksanvisning.

Använd ALDRIG en begagnad bilbarnstol eller en förstärkt barnbilstol som du inte känner till, eftersom den kan ha strukturella skador som riskerar barnets säkerhet.

Använd ALDRIG rep eller annat för att fästa den förstärkta barnbilstolen i fordonet eller för att fästa barnet i den förstärkta barnbilstolen .

Använd INTE denna bilbarnstol utan dess mjuka material.

De mjuka delarna skall inte ersättas med något annat förutom det som rekommenderas av tillverkaren. Det mjuka materialet utgör en integrerad del av den förstärkta bilbarnstolens prestanda.

Placera INTE något annat än de rekommenderade inre kuddarna i denna förstärkta bilstol.

Se till att den förstärkta barnbilstolen är installerad på ett sådant sätt att inga delar av den är i vägen för rörliga säten eller vid användning av fordonets dörrar.

Fortsätt INTE att använda den här förstärkta bilbarnstolen om den varit med om någon typ av krock, även en som var mindre i omfattning. Byt omedelbart eftersom det kan finnas osynliga, strukturella skador från krocken.

Ta bort denna bilbarnstol för spädbarn från fordonet när den inte skall användas regelbundet.

Rådfråga återförsäljaren beträffande frågor om underhåll, reparation och utbyte av delar.

För att undvika risken att barnet faller ur stolen skall barnet alltid använda säkerhetssele när barnet är placerat i bilstolen för spädbarn, även när den förstärkta bilbarnstolen inte är i fordonet.

Innan barnet bärs i bilbarnstolen för spädbarn, se till att barnet är fastspänt och säkerhetssele och att handtaget är korrekt låst i vertikal position.

För att undvika allvarliga skador eller dödsfall skall ALDRIG bilstolen för spädbarn placeras på upphöjda säten med barnet i den.

Delarna på den här förstärkta barnbilstolen skall inte smörjas på något sätt.

Sätt alltid fast barnet i den förstärkta barnbilstolen, även vid korta resor eftersom det är då som de flesta olyckor sker.

Håll den här förstärkta bilbarnstolen borta från solljus eftersom den i annat fall kan bli för het för barnets hud. Känn alltid på den förstärkta bilbarnstolen innan du placerar barnet i den.

Produktinformation

"i-Size" (integrerat universellt ISOFIX-system för förstärkt barnbilstol) är en kategori av system för förstärkt barnbilstol för användning i alla i-Size sätespositioner i ett fordon.

1. Enligt ECE R129/02-bestämmelsen är produkten en universell ISOFIX klass ISO/R2 förstärkt barnbilstol och skall fästas med ISOFIX-fästordningar.
2. Det här är ett i-Size-system för förstärkt bilbarnstol. Den är godkänd enligt bestämmelse No.129, för användning i i-Size kompatibelt fordonssäte, placerad såsom indikeras av fordonstillverkarens bruksanvisning.
3. Vid tveksamheter ska antingen tillverkaren eller återförsäljaren av system för förstärkt bilbarnstol rådfrågas.

Den är godkänd för ECE R129/02-serien för tillsatser, men alla fordonstillverkarens bruksanvisningar är inte listade för

i-Size kompatibilitet ännu. Detta säte och bas är även godkänt för användning i ISOFIX-kompatibla fordon. Se fordonstillverkarens webbsida eller rådfråga din återförsäljare.

Den passar i fordon med positioner som godkänts som i-Size ISOFIX-positioner (såsom anges i fordonets bruksanvisning), beroende på kategori av förstärkt bilbarnstol och fästpunkter.

Angående installation

Se bilder **1** - **3**

1. Installera INTE denna förstärkta bilbarnstol i fordonssäten riktad åt sidan eller bakåt avseende fordonets körriktning.

Det rekommenderas att installera denna förstärkta bilbarnstol för spädbarn i baksätet.

Installera INTE denna förstärkta bilbarnstol på ett fordonssäte som är instabilt

under installationen.

2. Placera INTE bakåtriktade förstärkta bilbarnstolar i framsätet med airbag, eftersom dödsfall eller allvarliga skador kan uppstå. Mer utförlig information återfinns i fordonets bruksanvisning.
3. Denna bilstol för spädbarn är lämplig för bilsäten med i-Size ISOFIX fästpunkter med basen.

Handtagsjustering

Se bild **4**

4. För att justera handtaget så tryck in handtagets knappar på båda sidor för att lossa det och rotera sedan handtaget tills det klickar på plats i något av de 4 lägena.

Handtaget på bilbarnstolen för spädbarn kan justeras till 4 lägen.

Läge A - Läge för transport i bil, barnvagn eller i handen.

Läge B och C - Gungläge.

Läge D - Barnstolsläge.

Installation med bas

Se bilder **5** - **15**

- 5** Fäst ISOFIX-styrskenorerna med ISOFIX-förankringspunkter.

ISOFIX-styrskenorerna kan skydda bilsätets yta från att slitas ut. De kan också styra ISOFIX-anslutningarna.

- 6** Vik ut stödbenet från förvaringsutrymmet.
- 7** Rikta in ISOFIX-anslutningarna mot ISOFIX-skenorna och klicka sedan i båda ISOFIX-anslutningarna i ISOFIX-förankringspunkterna.
- 8** Kontrollera att båda ISOFIX-anslutningarna är korrekt monterade i ISOFIX-förankringspunkterna. Det ska uppstå två hörbara klick och indikatorernas färger på båda ISOFIX-kontakterna ska vara helt gröna.

Kontrollera att basen sitter fast installerad genom att dra i båda ISOFIX-anslutningarna.

- 9** Efter att basen placerats på fordonssätet, förläng stödbenet till golvet. När stödbenets indikator lyser grönt betyder det att den är korrekt installerad.
- När stödbenets indikator lyser rött betyder det att stödbenet är i fel läge.
- Kontrollera att stödbenet är helt i kontakt med fordonets golv.
- Kläm på stödbenet frigöringsknapp och förkorta stödbenet uppåt.
- Den komplett monterade basen visas i Fig. **10**.
- Denna bilstol för spädbarn är lämplig för bilsäten med i-Size ISOFIX fästpunkter med basen.
- ISOFIX-anslutningarna måste fästas och låsas på ISOFIX-förankringspunkterna.
- Stödbenet måste vara

installerat korrekt med grön indikator.

- 11** Skjut barnstolen för spädbarn ned i basen, om den förstärkta bilbarnstolen sitter fast visar den förstärkta bilbarnstolhakens indikator grönt. **12**
- Dra upp bilstolen för spädbarn för att kontrollera att den sitter fast i basen.
- 13** Tryck på ISOFIX-justeringsknappen och tryck basen tillbaka mot fordonssätet tills det sitter tätt.
- 14** För att frigöra bilstolen för spädbarn, dra upp bilstolen för spädbarn medan du trycker på sulkyfästets frikopplingsknapp.
- 15** Ta bort basen genom att först trycka på den andra låsknappen och sedan på ISOFIX-frikopplingsknapp på ISOFIX-anslutningarna innan basen tas bort från fordonssätet.

Säkra barnet i den förstärkta bilbarnstolen

Se bilder **16** - **25**

- 16** Medan du trycker på axelselens justeringsknapp, dra helt i axelselens båda remmar på den förstärkta bilbarnstolen för spädbarn.
- 17** Lossa bältesspannet på axelselen genom att trycka på den röda knappen.
- 18** Ta inte bort huvudstödet innan barnet kan sitta. **19**
- 20** Spädbarnsinsats för barnets skydd. Barn under 60 cm långa är lämpliga att använda spädbarnsinsatsen. **21**
- 22** Kontrollera att axelselens remmar är inställda på rätt höjd.
- 23** Placera barnet i bilbarnstolen och lås spannet. **24**
- 25** Dra åt axelselen genom att dra i justeringsbandet.

Installation utan bas

Se bilder **26** - **30**

Installera INTE denna bilbarnstol för spädbarn i fordonssäten med höftbälten.

- 26** Denna bilbarnstol är endast lämplig för fordonssäten med utdragbara 3-punktsbälten.
- 27** Placera bilbarnstolen för spädbarn på det säte i fordonet där du vill ha den.
- 28** Dra i fordonets säkerhetsbälte och lås det i fordonets spänne. Dra sedan fordonets höftbälte genom sidoskenorna på bilbarnstolen.
- 29** För in diagonalbältet i bakre skenan.
Bilbarnstolen kan inte användas om fordonets säkerhetsspänne (honan) är för långt för att förankra bilbarnstolen ordentligt.
- 30** Dra ut axelbältet för att fästa bilbarnstolen stadigt och säkert.

Ta bort sittydan

Se bilder **31** - **32**

För att återmontera mjuka delar, utför de ovannämnda stegen i omvänd ordning.

Skötsel och underhåll

Se bilder **33** - **34**

Tvätta sätesskyddet och inre kuddarna med kallt vatten under 30 °C.

Stryk inte det mjuka materialet.

Blek inte eller kemtvätta det mjuka materialet.

Använd inte outspädd neutralt rengöringsmedel, bensin eller andra organiska lösningsmedel för att tvätta bilstolen för spädbarn. Det kan skada den förstärkta bilbarnstolen.

Vrid inte klädseln och inre stoppning i ett försök att torka. Det kan göra att sätesmaterialet och inre kuddarna veckas.

Häng sätesskyddet och inre kuddarna att torka i skuggan.

Ta bort den förstärkta bilbarnstolen, från fordonets säte, om den inte ska användas under en längre tid. Placera bilbarnstolen på en sval och torr plats där ditt barn inte kan komma åt den.

Förvara bruksanvisningen i facket som har en bruksanvisningsikon. För att köpa delar och tillbehör kontaktar du oss på:

gracobaby.eu

www.gracobaby.pl



Product of:

Wonder Brands Limited
FLAT/RM 1501, 15/F, Capital Centre,
151 Gloucester Road,
Wan Chai, Hong Kong

Customer Service

gracobaby.eu
www.gracobaby.pl

For UK and ROI
Customerservices.uk@gracobaby.eu
+44 0800 952 0063