

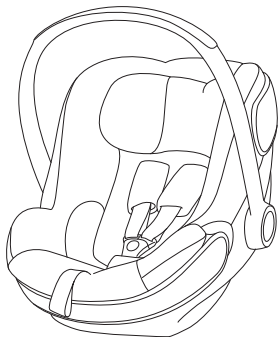

# IDAN

## FUTURE PERFECT



---

AR / EN / RU / UA / EE / LV / LT / TR

**AR – تحذير!** تهدف هذه التعليمات الموجزة إلى إعطاء نظرة عامة. يرجى قراءة كل التعليمات بانتباه من أجل تأمين السلامة والراحة القصوى لطفلك. ترتيب المهام: جهّز كرسي الرضيع - أربط حزام الطفل - ضع كرسي الرضيع في السيارة.

**EN – WARNING!** The following brief instructions are intended to provide only an overview. In order to achieve maximum security and comfort for your child it is absolutely imperative that you read the whole instruction manual carefully. Order of tasks: set up infant car seat - strap the child in - install infant car seat in the vehicle.

**RU – ВНИМАНИЕ!** данная краткая инструкция предназначена для общего ознакомления. Чтобы достигнуть максимум безопасности и комфорта вашего ребенка, крайне необходимо внимательно ознакомиться с руководством пользователя. Порядок задач: подготовьте автокресло - пристегните ребенка - установите автокресло в автомобиль.

**UA – УВАГА!** Ця коротка інструкція призначена тільки для загального огляду. З метою досягнення максимальної безпеки і комфорту Вашої дитини, необхідно уважно ознайомитись з усією інструкцією. Порядок завдань: налаштуйте автокрісло - закріпіть дитину ременем - установіть автокрісло у транспортний засіб.

**EE – HOIATUS!** Järgnev lühike tutvustus on mõeldud ainult ülevaate andmiseks. Et tagada teie lapsele maksimaalselt mugavust ja turvalisust on väga oluline, et te loete tähelepanelikult kogu kasutusjuhendit. Ülesannete järjekord: valmistage turvahäll ette - kinnitage laps turvahälli - paigaldage turvahäll autosse.

**LV – BRĪDINĀJUMS!** Šī īsā pamācība kalpo tikai kā ieskats! Lai nodrošinātu Jūsu bērnam maksimālu drošību un komfortu, ir būtiski nepieciešams iepazīties pilnībā ar lietošanas norādījumiem. Darbību secība: ievietojiet bērnu drošības sēdekļītī - nostipriniet bērnu - nostipriniet bērna sēdekļīti automobilī.

**LT – DĖMESIO!** Toliau nurodytos instrukcijos yra skirtos pateikti tik apžvalgą. Perskaitykite atidžiai visą instrukciją, tik taip garantuosite maksimalų savo vaiko saugumą. Eiliškumo tvarka: paruoškite autokėdutę - prisekite vaiką joje - instaliuokite autokėdutę į transporto priemonę.

**TR – UYARI!** Bu kısa talimatlar sadece genel bir özet niteliğindedir. Çocuğunuz için maksimum güvenlik ve konfor sağlamak amacıyla kullanım talimatlarının tamamını dikkatli bir şekilde okumanız gerekir. İşlem sırası: Bebek oto koltuğunu hazırlayın- bebeği yerleştirip emniyet kemerini bağlayın - oto koltuğunun araca kurulumunu yapın.

Truppas gidas  
Kısa kılavuz

Коротка інструкція  
Lühike kasutusjuhend  
İss seļvedis

تعليمات قصيرة  
Short instruction  
краткая инструкция

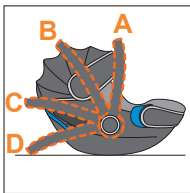

1



2



3

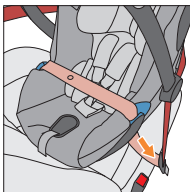

4

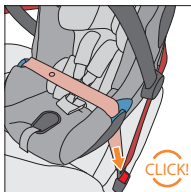

5

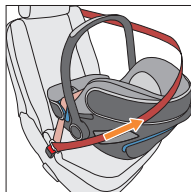

6

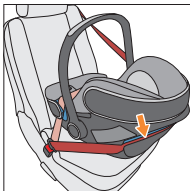

7

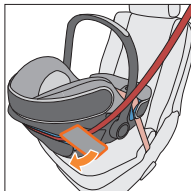

8

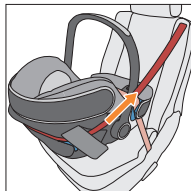

9

7 | محتوى

7 | CONTENT

56 | СОДЕРЖАНИЕ

57 | ЗМІСТ

57 | SISUKORD

106 | SATURS

107 | TURINYS

107 | İÇİNDEKILER

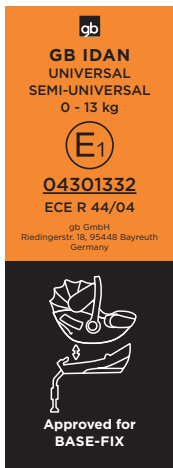

## مخصّص لهذا الغرض

gb Idan - كرسي الرضيع

ECE R44/04 فئة عمرية 0+

الوزن حتى 13 كلغ

العمر: من الولادة حتى 18 شهرًا تقريبًا

مناسب فقط لمقاعد المركبة ذات الحزام التلقائي

الثلاثي النقاط وخاضع لنظام ECE رقم R16 أو

أي معايير مماثلة

## HOMOLOGATION

gb Idan - infant car seat  
ECE R44/04 age group 0+

Weight: Up to 13kg

Age: from birth up to approx.

18 months

Only suitable for vehicle seats  
with a three-point automatic  
belt, approved under ECE  
regulation no. R16 or equivalent  
standard

## СЕРТИФИКАЦИЯ

Детское автокресло gb Idan

ECE R44/04 Группа 0+

Вес: до 13 кг

Возраст: от рождения до прим.

18 месяцев

Подходит для сидений с  
автоматической трехточечной  
системой ремней безопасности  
в соответствии с правилом ECE  
R16

## عزيزي المستهلك!

شكراً لشرائك gb Idan gb idan نؤكد لك أنّ السلامة والراحة وسهولة الإستخدام هي من أهم أولوياتنا عند صناعة تمّ تصنيع هذا المنتج وفقاً لمراقبة الجودة الإستثنائية بحسب متطلبات السلامة المشددة.

**!** تحذير! من أجل الحفاظ على سلامة طفلك، من الضروري أن تستخدم gb Idan كما هو مبين في هذا الدليل.

**ملاحظة!** نظرًا للمتطلبات الخاصة بكلّ بلد (مثل وضع العلامات الملونة على كرسي الطفل في السيارة)، قد تختلف ميزات المنتج في مظهرها الخارجي. غير أنّ ذلك لا يؤثر على الأداء الصحيح للمنتج.

**ملاحظة!** إحتفظ دائماً بهذا الدليل في الحجرة المخصّصة لهذا الغرض عند جانب gb Idan الأسفل.

**ملاحظة!** على الحزام الثلاثي النقاط أن يتماشى مع الدليل المخصّص له. يضمّ الدليل مواصفات الحزام المفصّلة باللون الأزرق على كرسي الرضيع

## DEAR CUSTOMER!

Thank you for buying the gb Idan. We can assure you that safety, comfort and ease of use were our highest priorities when developing the gb Idan. This product is manufactured under exceptional quality control and meets the strictest safety requirements.

**!** **WARNING!** In order to keep your child properly protected it is absolutely essential that you use the gb Idan as described in this manual.

**NOTE!** Due to country-specific requirements (e.g. colour labelling on the infant car seat), the product features may vary in their external appearance. This, however, does not affect the correct functioning of the product.

**NOTE!** Always keep this Instruction Manual at hand in the compartment that has been provided for that purpose on the underside of the gb Idan.

**NOTE!** The three-point belt must only be passed through the designated guides. The belt guides are described in detail in this manual and are marked in blue on the infant car seat

## УВАЖАЕМЫЙ ПОКУПАТЕЛЬ!

Мы благодарим вас за выбор автокресла gb Idan. Мы можем вас заверить, что в процессе разработки автокресла gb Idan наша команда сфокусировалась на безопасности, комфорте и эргономичности. Продукт произведен при особом контроле качества и соответствует строгим требованиям безопасности.

**!** **ВНИМАНИЕ!** Для максимальной защиты вашего ребенка, очень важно следовать всем рекомендациям данного руководства.

**ВНИМАНИЕ!** В связи с требованиями конкретных стран (например, к цвету маркировки на детской сиденье автомобиля), характеристики продуктов могут различаться внешне. Это, однако, не влияет на правильное функционирование продукта.

**ВНИМАНИЕ!** Пожалуйста, храните инструкцию поблизости, в предназначенном кармане под сидением.

**ВНИМАНИЕ!** Трехточечный ремень должен проходить через направляющие. Направляющие автокресла маркированы голубым цветом и подробно описаны в данной инструкции.

3	تعليمات قصيرة .....
4	مخصص لهذا الغرض .....
8	الإستخدام في المركبة .....
10	حماية سيارتك .....
12	ضبط مقبض الحمل .....
14	ضبط مسند الرأس .....
16	الربط بنظام الحزام .....
20	سلامة طفلك .....
22	السلامة عند التركيب في المركبة .....
26	التركيب في السيارة .....
30	ضبط الحماية الجانبية .....
32	الفك من المركبة .....
32	تأمين الحماية الصحيحة لطفلك .....
34	التثبيت الصحيح لكرسي الرضيع .....
36	فك المثبت .....
36	فتح مظلة الشمس .....
38	نظام GB للسفر .....
40	العناية .....
40	ما العمل بعد التعرّض لحادث .....
42	التنظيف .....
44	إزالة الغطاء .....
46	وضع الغطاء .....
48	مدة صلاحية المنتج .....
50	فرز النفايات .....
50	معلومات عن المنتج .....
52	الكفالة .....

EN	CONTENT	RU	СОДЕРЖАНИЕ
SHORT INSTRUCTION.....	3	КРАТКАЯ ИНСТРУКЦИЯ.....	3
HOMOLOGATION.....	4	СЕРТИФИКАЦИЯ.....	4
USE IN VEHICLE.....	9	ИСПОЛЬЗОВАНИЕ В АВТОМОБИЛЕ.....	9
PROTECTING YOUR VEHICLE.....	11	ЗАЩИТА ВАШЕГО АВТОМОБИЛЯ.....	11
ADJUSTING THE CARRYING HANDLE.....	13	РЕГУЛИРОВКА РУЧКИ ДЛЯ ПЕРЕНОСКИ.....	13
ADJUSTING THE HEADREST.....	15	РЕГУЛИРОВКА ПОДГОЛОВНИКА.....	15
STRAPPING IN WITH THE BELT SYSTEM.....	17	ИСПОЛЬЗОВАНИЕ РЕМНЕЙ.....	17
SAFETY FOR YOUR BABY.....	21	БЕЗОПАСНОСТЬ ВАШЕГО РЕБЕНКА.....	21
SAFETY WHEN INSTALLING IN VEHICLE.....	23	БЕЗОПАСНОСТЬ В АВТОМОБИЛЕ.....	23
INSTALLATION IN CAR.....	27	УСТАНОВКА АВТОКРЕСЛА.....	27
ADJUSTING THE SIDE PROTECTION.....	31	РЕГУЛИРОВКА БОКОВЫХ ПРОТЕКТОРОВ.....	31
REMOVAL FROM THE VEHICLE.....	33	ДЕМОНТАЖ АВТОКРЕСЛА.....	33
CORRECT SECURING OF YOUR BABY.....	33	БЕЗОПАСНОСТЬ ВАШЕГО РЕБЕНКА.....	33
CORRECT INSTALLATION OF THE INFANT CAR SEAT.....	35	ПРАВИЛЬНАЯ УСТАНОВКА АВТОКРЕСЛА.....	35
REMOVING THE INSERT.....	37	КАК ВЫТАЩИТЬ ВКЛАДЫШ.....	37
OPENING THE SUN CANOPY.....	37	СОЛНЦЕЗАЩИТНЫЙ КОЗЫРЕК.....	37
GB TRAVEL-SYSTEM.....	39	СИСТЕМА ДЛЯ ПУТЕШЕСТВИЙ GB.....	39
CARE.....	41	УХОД ЗА ИЗДЕЛИЕМ.....	41
WHAT TO DO AFTER AN ACCIDENT.....	41	ПОСЛЕ АВАРИИ.....	41
CLEANING.....	43	ЧИСТКА.....	43
REMOVING THE COVER.....	45	КАК СНЯТЬ ЧЕХОЛ.....	45
ATTACHING THE COVER.....	47	КРЕПЛЕНИЕ ЧЕХЛА.....	47
PRODUCT LIFESPAN.....	49	СРОК СЛУЖБЫ ПРОДУКТА.....	49
WASTE SEPARATION.....	51	УТИЛИЗАЦИЯ.....	51
PRODUCT INFORMATION.....	51	ИНФОРМАЦИЯ О ПРОДУКТЕ.....	51
WARRANTY.....	53	ГАРАНТИЯ.....	53

## الإستخدام في المركبة

**ملاحظة!** إذا كان كرسي الرضيع في المركبة في موضع غير مستقر أو إذا كانت زوايته شديدة الإنحدار، يمكن تعديله بواسطة بطانية إضافية. بدلاً من ذلك، يمكنك اختيار مقعدًا آخر في السيارة.

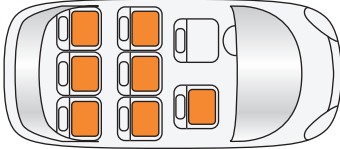

**!** تحذير! لا تثبت كرسي الرضيع على مقعد مقابل الوسادة الهوائية ذلك لا ينطبق على الوسائد الهوائية الجانبية

**ملاحظة!** تتضخم الوسادة الهوائية الأمامية بشكل إنفجاري وقد تتسبب بإصابة خطيرة للطفل أو حتى مماته.

**!** تحذير! يوفر كرسي الرضيع في السيارة الحماية الفضلى لطفلك فقط عندما يتم اتباع التعليمات الواردة في هذا الدليل حرفيًا.

**!** تحذير! لا يسمح بإجراء أي تعديلات أو إضافات على gb Idan من دون الحصول على موافقة gb GmbH يسمح فقط للأشخاص المجاز لهم بإجراء التصليحات عند القيام بذلك، دائمًا ما يتوجب استخدام القطع الأصلية وقطع الأكسسوار فقط. وإلا يصبح كرسي الرضيع في السيارة غير آمن.





## USE IN VEHICLE

**NOTE!** If the infant car seat is placed on the vehicle seat in a way that is not stable or at too steep an angle, it can be adjusted with an additional blanket. Alternatively, choose another seat in the vehicle.

**! WARNING!** Do not use the infant car seat on a seat on which a front airbag is activated. This does not apply to so-called side airbags.

**NOTE!** The large-volume front airbag expands explosively and may cause your child serious injury or even death.

**! WARNING!** The infant car seat only offers the best possible protection for your child when instructions given in this manual are followed exactly.

**! WARNING!** No modifications or additions are allowed to be made to the gb Idan without the approval of gb GmbH. Repairs are only allowed to be undertaken by persons who have been authorised to do so. In doing so, they must always use original components and accessory parts only. If not, the protective function of the infant car seat is no longer guaranteed.

## ИСПОЛЬЗОВАНИЕ В АВТОМОБИЛЕ

**ОБРАТИТЕ ВНИМАНИЕ!** Если автокресло помещают на сиденье автомобиля так, что оно находится в неустойчивом положении, можно подложить одеяло. Либо выберите другое место расположения для кресла в автомобиле.

**! ВНИМАНИЕ!** Не устанавливайте автокресло Artio на переднее сидение с активированной подушкой безопасности. Это не относится к так называемым боковым подушкам безопасности.

**ОБРАТИТЕ ВНИМАНИЕ!** Передняя подушка безопасности увеличивается при аварии и может быть причиной серьезных травм или смерти вашего ребенка.

**! ВНИМАНИЕ!** Автокресло гарантирует максимально возможную безопасность для вашего ребенка только тогда, когда правила, изложенные в данной инструкции, неукоснительно соблюдены.

**! ВНИМАНИЕ!** Любые изменения и дополнения в автокресло gb Idan запрещены без разрешения gb GmbH. Ремонт разрешен только уполномоченным лицами. При этом, они должны всегда использовать оригинальные детали и аксессуары. В противном случае, защитные функции автокресло более не гарантируются.

**! تحذير!** لا تضع الطفل في حضنك أبدًا في السيارة لا يمكن لأي شخص التثبيت بالطفل نتيجة القوى الكبيرة الناجمة عن حدوث أي اصطدام. لا تضع أبدًا الحزام نفسه لك وللطفل.

### حماية سيارتك

يمكن رؤية آثار الإستخدام و/أو تغيير اللون على بعض مقاعد السيارة المصنوعة من مواد حساسة (مثل القطيفة والجلد وغيرها) في حال استخدام كراسي الأطفال. يمكنك تجنب ذلك من خلال وضع بطانية أو منشفة مثلًا تحت كرسي الطفل. في هذا الإطار، راجع أيضًا تعليمات التنظيف الخاصة بنا. من الضروري أن يتم اتباع هذه التعليمات قبل أول استخدام لكرسي الرضيع في السيارة.

**!** **WARNING!** NEVER hold a baby on your lap in a car. The forces released in a collision are way too high for any person to hold on to the baby. Never secure yourself and the child with only one seatbelt.

**!** **ВНИМАНИЕ!** НИКОГДА не держите ребенка на коленях в машине. Сила при столкновении слишком велика, чтобы удержать ребенка. Не используйте один и тот же ремень безопасности, чтобы пристегнуть себя и ребенка.

## PROTECTING YOUR VEHICLE

Traces of use and/or discolouration can appear on some car seats made from delicate materials (e.g. velour, leather etc.) if child seats are used. You can avoid this by putting, e.g., a blanket or a towel underneath the child seat. In this context, also see our cleaning directions. It is essential that these are followed before the first use of the infant car seat.

## ЗАЩИТА ВАШЕГО АВТОМОБИЛЯ

Вполне возможно, что некоторые автокресла, которые сделаны из мягкого материала (например, велюра, кожи и т.д.), могут обесцвечиваться и быстро изнашиваться. Во избежание этого, можно, например, поместить чехол или плед под автолюльку. В связи с этим мы бы также хотели обратить ваше внимание на инструкции по очистке и уходу, с которыми мы рекомендуем ознакомиться до начала использования продукта.

## ضبط مقبض الحمل

**!** تحذير! أربط دائماً الطفل بنظام الحزام الكامل.

يمكنك إقفال مقبض الحمل في أربع مواضع:

- A:** موضع المركبة والحمل  
**B+C:** لوضع طفلك في الداخل.  
**D:** لوضع كرسي الرضيع بشكل آمن على سطح مستقيم خارج السيارة.

**!** تحذير! بهيج تفادي وقوع الكرسي أثناء الحمل، تأكد ما إذا كان مقبض الحمل (أ) مقفلاً كما يجب في موضع الحمل (أ).

- من أجل ضبط مقبض الحمل، اضغط على الأزرار اليسرى واليمنى (ب) على مقبض الحمل (أ) في الوقت نفسه
- ثمّ حرك مقبض الحمل إلى الأمام وإلى الخلف مع الكبس على الزر (ب)، حتّى يقفّل تلقائيًا في الموضع المطلوب

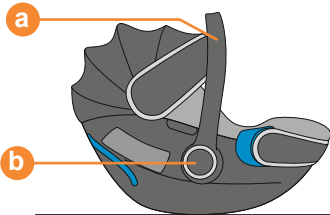
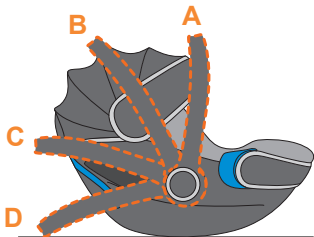

## ADJUSTING THE CARRYING HANDLE

**! WARNING!** Always strap your child in with the integrated belt system.

You can lock the carrying handle in four positions:

**A:** Vehicle and carrying position.

**B+C:** For putting your baby inside.

**D:** For setting the infant car seat down safely on a level surface outside the vehicle.

**! WARNING!** In order to prevent the seat from tipping over during carrying, check whether the carrying handle **a** is locked in place in carrying position **A**.

- To adjust the carrying handle, simultaneously press the left and right buttons **b** on the carrying handle **a**.
- Then rotate carrying handle **a** forwards or backwards while pressing button **b**, until it automatically locks in place in the desired position.

## РЕГУЛИРОВКА РУЧКИ ДЛЯ ПЕРЕНОСКИ

**! ВНИМАНИЕ!** Всегда пристегивайте вашего ребенка ремнями безопасности.

Ручка для переноски имеет 4 различные положения:

**A:** Позиция для переноса/транспортировки в автомобиле.

**B+C:** для размещения младенца в кресле.

**D:** Для удобного и безопасного расположения автокресла на ровной поверхности за пределами автомобиля.

**! ВНИМАНИЕ!** Для того, чтобы избежать нежелательного наклона сиденья во время переноски, убедитесь, что ручка **a** зафиксирована в позиции **A**.

- Чтобы отрегулировать ручку, нажмите кнопки **b** с левой и право стороны ручки **a**. Отрегулируйте ручку **a** в нужном положении, нажав кнопки **b**.
- Затем переместите ручку **a** вперед и или назад, нажав кнопку **b** до тех пор пока она не зафиксируется автоматически в нужном положении.

## ضبط مسند الرأس

**ملاحظة!** يؤمن مسند الرأس أفضل حماية ممكنة لطفلك فقط إن تمّ تعديله للإرتفاع الأمثل. يمكن ضبط أحد عشرة موضع ارتفاع.

- عنصرًا إضافيًا لضبط المسند كما يجب وهو مجهز بمثبت يتوجب إزالته قبل ضبط مسند الرأس للمرة الأولى gb Idan يشكّل
- تأكد من الضبط الأقصى لمسند الرأس بحيث لا تزيد المسافة بين كتف الطفل والمسند مقدار عرض إصبعين.
- إسحب حلقة الضبط (ج) من على قمة مسند الرأس وحرك المسند باتجاه الموضع المطلوب.

**ملاحظة!** ترتبط أحزمة الكتفين (د) بشكل وثيق بمسند الرأس وليس من الضروري أن يتم ضبطها على حدة.

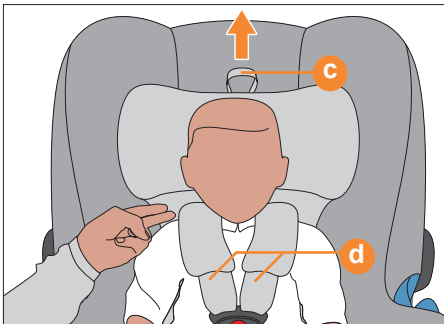
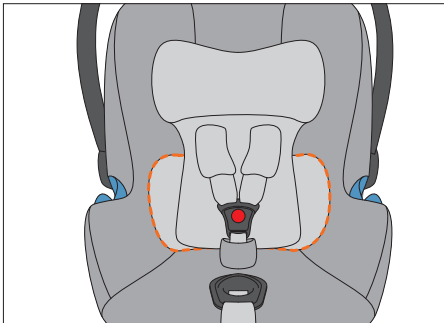

## ADJUSTING THE HEADREST

**NOTE!** The headrest ensures the best possible protection for your child only if it is adjusted to the optimum height. There are eleven height positions that can be set.

- As an additional element for ensuring correct fit, gb Idan is equipped with an insert
- The headrest must be adjusted so that max. two finger's width or less remains free between the child's shoulder and the headrest.
- Pull up adjustment ring **c** on the top of the headrest and move the headrest into the desired position.

**NOTE!** The shoulder belts **d** are firmly connected to the headrest and do not have to be adjusted separately.

## РЕГУЛИРОВКА ПОДГОЛОВНИКА

**ОБРАТИТЕ ВНИМАНИЕ!** Только расположенный на правильной высоте подголовник может гарантировать вашему ребенку максимальную защиту. Высота подголовника регулируется в 11 положениях.

- В качестве дополнительного элемента для обеспечения правильной посадки, gb Idan оснащен вкладышем
- Отрегулируйте подголовник так, чтобы между ним и плечом ребенка свободно помещались два пальца вашей руки.
- Активируйте кольцо регулировки сверху подголовника **c** и поместите подголовник в желаемую позицию.

**ОБРАТИТЕ ВНИМАНИЕ!** Плечевые ремни **d** крепко прикреплены к подголовнику и не должны регулироваться отдельно.

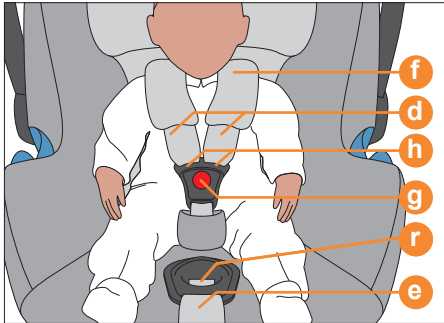

## الربط بنظام الحزام

**ملاحظة!** تأكد من أن كرسي الطفل خالٍ من أي لعبة أو غرض صلب.

**ملاحظة!** تأكد من أن مسند الرأس مقل بشكل صحيح قبل استخدام كرسي الرضيع.

- إرخ حزام الكتفين (د) عن طريق الضغط على زر الضغط على الضابطة المركزي (ص) واسحب أشرطة الكتفين في الوقت نفسه

**ملاحظة!** يرجى سحب حزام الكتفين (د) وليس سدادات الحزام (و).

- فك مشبك الحزام المعدني (ز) من خلال الضغط بقوة على الزر الأحمر.



## STRAPPING IN WITH THE BELT SYSTEM

**NOTE!** Ensure that the infant car seat is free from toys and hard objects.

**NOTE!** Ensure that the headrest is correctly locked in place before using the infant seat.

- Loosen shoulder belts **d** by pressing the adjustment button on central adjuster **r** and simultaneously pulling both shoulder belts up.

**NOTE!** Please always pull on shoulder belt **d** and not on belt pads **f**.

- Undo the belt buckle **g** by pressing the red button firmly.

## ИСПОЛЬЗОВАНИЕ РЕМНЕЙ

**ОБРАТИТЕ ВНИМАНИЕ!** Убедитесь, что на кресле нет игрушек и тяжелых объектов.

**ОБРАТИТЕ ВНИМАНИЕ!** Перед использованием убедитесь, что подголовник правильно зафиксирован.

- Ослабьте плечевые ремни **d**, активировав рычаг регулировки по центру **r** и одновременно потянув оба ремня вверх.

**ОБРАТИТЕ ВНИМАНИЕ!** Всегда тяните за плечевые ремни **d**; и никогда не тяните за плечевые накладки **f**.

- Откройте пряжку ремня **g**, сильно нажав на красную кнопку.

**ملاحظة!** تأكد من أن أحزمة الكتفين غير ملتوية (د).

- ضع طفلك في كرسي الطفل.
- ضع حزام الكتفين (د) مباشرة فوق كتفي طفلك.
- ضع السنة المشبك المعدني (ح) معًا وأقفلها كما يجب في مثبت الحزام (ز) بحيث تسمع صوت "النفرة".
- إسحب بحذر حزام الضبط المركزي (هـ) من أجل شدّ أحزمة الكتفين (د) حتى تتناسب وجسم طفلك

**ملاحظة!** من أجل تأمين الحماية الفضلى، على أحزمة الكتفين (د) أن تتناسب والجسم قدر الإمكان.

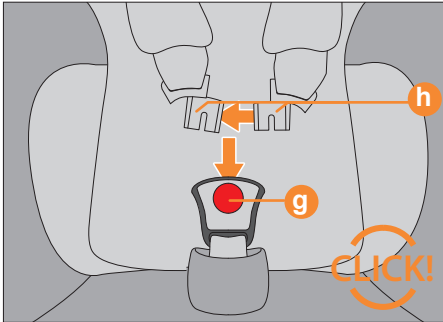
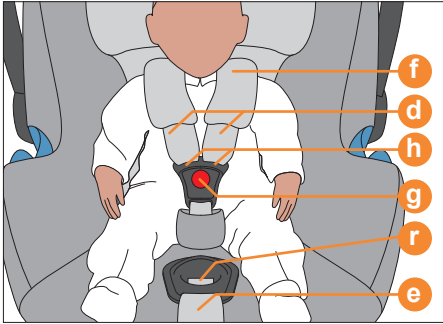

**NOTE!** Ensure that shoulder belts **d** are not twisted.

- Put your child into the child seat.
- Place shoulder belt **d** directly over your child's shoulders.
- Place both buckle tongues **h** together and lock them in place in belt buckle **g** with an audible "CLICK".
- Pull cautiously on central adjustment belt **e** in order to tighten shoulder belts **d** until they fit your child's body.

**NOTE!** For gb 1dan to offer optimum protection, shoulder belts **d** should fit the body as closely as possible.

**ОБРАТИТЕ ВНИМАНИЕ!** Убедитесь, что плечевые ремни **d** не перекручены.

- Поместите ребенка в кресло.
- Разместите плечевые ремни **d** строго поверх плечей малыша.
- Соедините оба язычка ремней **h** и вставьте их в пряжку **g** с четким щелчком.
- Осторожно затяните центральный ремень **e**, для фиксации плечевых ремней **d** до тех пор пока они не зафиксируют плечи ребенка.

**ОБРАТИТЕ ВНИМАНИЕ!** Для максимальной защиты плечевые ремни **d** должны надежно фиксировать плечи вашего малыша.

## سلامة طفلك

ملاحظة! ضع الحزام دائماً لطفلك في كرسي الرضيع ولا تشح بنظرك عن طفلك أبداً.



**!** تحذير! تسخن القطع البلاستيكية في كرسي الرضيع عند تعرّضها لأشعة الشمس. قد يعاني طفلك من حروق جراء ذلك. إحم طفلك وكرسي الرضيع من التعرّض لأشعة الشمس الحادة (مثلاً من خلال تغطية المقعد بقطعة قماش رقيقة)

- أخرج طفلك من كرسي الرضيع قدر الإمكان من أجل تخفيف الضغط عن عموده الفقري.
- توقف قليلاً للإستراحة خلال الرحلات الطويلة. تأكد أيضاً من عدم ترك طفلك لمدة طويلة في كرسي الرضيع حتى خارج السيارة.

ملاحظة! يرجى عدم ترك طفلك لوحده في المركبة.

## SAFETY FOR YOUR BABY

**NOTE!** Always strap your baby into the infant car seat and never lose sight of your baby.

**! WARNING!** The plastic parts of the infant car seat heat up in the sun. Your baby can suffer burns from this. Protect your baby and the infant car seat from intense sun exposure (e.g. by placing a light cloth over the seat).

- Take your baby out of the infant car seat as often as possible in order to relieve pressure from his or her spine.
- Take breaks during longer car journeys for this purpose. Also ensure that you do not leave your child for too long in the infant car seat even when not in the car.

**NOTE!** Please never leave your child unattended in a vehicle.

## БЕЗОПАСНОСТЬ ВАШЕГО РЕБЕНКА

**ВНИМАНИЕ!** Всегда пристегивайте вашего ребенка в автокресле и никогда не оставляйте его без присмотра в автомобиле.

**! ВНИМАНИЕ!** Пластиковые детали автокресла нагреваются на солнце. Ваш ребенок может обжечься. Защитите вашего ребенка и автокресло от прямых лучей солнца (например, накройте кресло светлой тканью).

- Чаще доставляйте ребенка из кресла, чтобы избежать давления на его или ее позвоночник.
- Делайте остановки при длительных путешествиях. Не забывайте об этом также при использовании автокресла вне автомобиля.

**ВНИМАНИЕ!** Никогда не оставляйте ребенка без присмотра в автомобиле.

## السلامة عند التركيب في المركبة

من أجل حماية جميع الركاب، تأكد دائما من أن...

- مسند ظهر كرسي الرضيع القابل للطوي هو مقفل وفي موضعه العامودي.
- عند تركيب كرسي الرضيع على مقعد الراكب، احرص على أن يتم تركيبه في موضعه الخلفي.

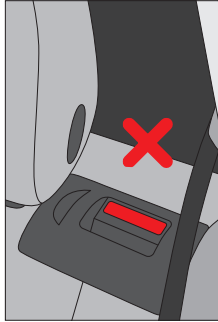
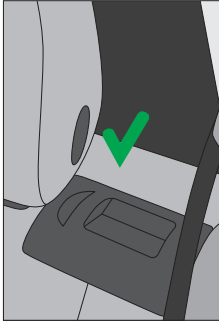

**! تحذير!** لا تثبت كرسي الرضيع على مقعد مواجه لوسادة هوائية أمامية. ذلك لا ينطبق على الوسادات الهوائية الجانبية.

- يجب تأمين كل الأغراض غير الأمانة في المركبة
- على جميع الركاب في المركبة أن يضعوا حزام الأمان

**! تحذير!** على المشبك المعدني لحزام السيارة (ط) ألا يصل أبداً إلى دليل حزام الفخذين الأسفل (ي). إذا كان حزام المشبك معدني طويل جداً، فإن كرسي الرضيع غير صالح للاستخدام في هذه الحالة. في حال الشك، يرجى الإتصال بالشركة المصنعة لمركبتك.

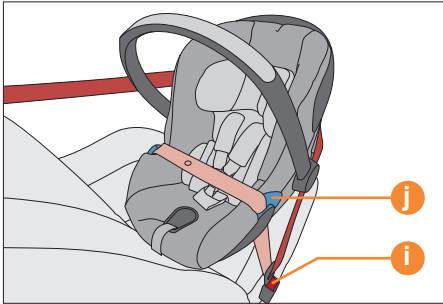

## SAFETY WHEN INSTALLING IN VEHICLE

In order to protect all passengers, always ensure that...

- the infant car seats' folding backrests are locked in place and are in upright position
- if installing the infant car seat on the passenger seat, that this is in its rearmost position

**! WARNING!** Do not use the infant car seat on a seat with an activated front airbag. This does not apply to so-called side airbags.

- all unsecured objects in the vehicle are secured
- all persons in the vehicle are strapped in

**! WARNING!** The vehicle belt buckle **i** must under no circumstances reach the lower lap belt guide **j**. If the belt stalk is too long, the infant car seat is not suitable for use in this position in the vehicle. In case of doubt, please contact the manufacturer of your vehicle.

## БЕЗОПАСНОСТЬ В АВТОМОБИЛЕ

Для безопасности всех пассажиров, убедитесь что...

- Складывающиеся спинки в автомобиле зафиксированы в самом вертикальном положении.
- при установке кресла на пассажирское сидение, оно прилегает к нему

**! ВНИМАНИЕ!** никогда не используйте автокресло в автомобиле с активированной фронтальной подушкой безопасности. Это не относится к так называемым боковым подушкам безопасности.

- все предметы в автомобиле закреплены.
- все пассажиры пристегнуты

**! ВНИМАНИЕ!** Пряжка ремня автомобиля **i** ни при каких условиях не должен касаться направляющих нижнего поясного ремня **j**. Если ремень слишком длинный, детское кресло не подходит для использования в данном положении в автомобиле. Если вы сомневаетесь, пожалуйста, свяжитесь с производителем автомобиля.

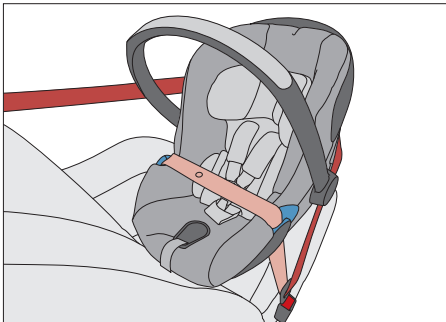

**!** تحذير على كرسي الرضيع أن يكون مزودًا دائمًا بحزام مقعد المركبة حتى عند عدم الإستخدام. في حال التوقف الطارئ أو حدوث اصطدام بسيط، يمكن لكرسي الرضيع غير الآمن أن يلحق الضرر بك وبالركاب.



**! WARNING!** The infant car seat must always be secured with the vehicle seatbelt, even when not being used. In the event of an emergency stop or a minor collision, an unsecured infant car seat can injure you and other passengers.

**! ВНИМАНИЕ!** Детское автокресло всегда должно быть пристегнуто автомобильным ремнем безопасности, даже вне времени использования. При экстренном торможении или аварии, непристегнутое кресло может нанести травму вам и другим пассажирам.

## التركيب في السيارة

- ضع كرسي الرضيع باتجاه الجهة الخلفية للمركبة على المقعد (قدمي الطفل باتجاه مسند الظهر لمقعد المركبة).
- تأكد من أنّ مقبض الحمل (أ) مقلل في المكان المحدد في السيارة (راجع صفحة 12).

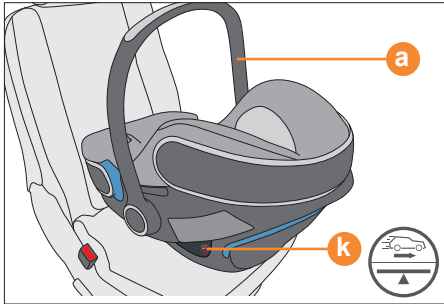

**ملاحظة!** يمكن استخدام gb Idan على كل المقاعد ذات الأحزمة التلقائية الثلاثية النقاط. نوصي بوضع الكرسي في المقعد الخلفي للمركبة. يكون الطفل معرضاً في معظم الحالات لخطر أكبر في الجهة الأمامية.

**!** تحذير! لا يعتبر الكرسي صالحاً للإستخدام في حال كان مقعداً ثنائي النقاط أو حزام الفخذين فقط. قد يتسبب الحزام الثنائي النقاط بإصابات خطيرة أو مميتة للطفل في حال حصول أي حادث.

- تأكد من أنّ علامة التركيب على بطاقة التحذير اللاصقة (ق) الموضوع على جانب المقعد تتناسب وأرضية المركبة.
- إسحب حزام المركبة ووجهه حول كرسي الرضيع
- أقلل لسان المشبك المعدني في حزام المركبة (ط).

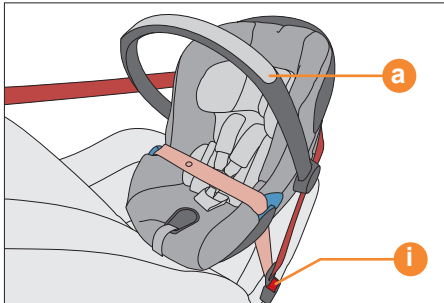

## INSTALLATION IN CAR

- Place the infant car seat facing the rear of the vehicle on the vehicle seat (the child's feet point towards to the backrest of the vehicle seat).
- Ensure, that the carrying handle **a** is locked in car Position **a** (refer to page 12)

**NOTE!** The gb Idan may be used on all seats with three-point automatic belts. We recommend as a rule that the seat is used in the rear of the vehicle. In most cases, your child is exposed to higher risk in the front.

**! WARNING!** The seat is not suitable for use with a two-point or lap seatbelt. Securing with a two-point seatbelt could result in serious or fatal injuries to the child in the event of an accident.

- Ensure that the installation mark on warning sticker **k**, located on the side of the seat, is aligned with the floor of the vehicle.
- Pull out the vehicle seatbelt and route it over the infant car seat.
- Lock the buckle tongue in place in vehicle seatbelt **i**.

## УСТАНОВКА АВТОКРЕСЛА

- Разместите кресло на сидении против хода движения автомобиля.(Ножки ребенка должны смотреть на спинку сидения автомобиля).
- Убедитесь, что ручка для переноски **a** находится в вертикальном положении **A**. (см. стр. 12)

**ВНИМАНИЕ!** gb Idan можно использовать на всех сидениях с трехточечным ремнем безопасности. Мы рекомендуем вам использовать кресло на заднем сидении машины. В большинстве случаев, ребенок подвержен высокому риску, находясь спереди машины.

**! ВНИМАНИЕ!** Автокресло нельзя использовать с двухточечным или поясным ремнем. Крепление кресла двухточечным ремнем может привести к травмам или смерти ребенка.

- Убедитесь, что горизонтальная маркировка стикера безопасности **k** с боку автокресла параллельна полу.
- Вытяните ремень безопасности автомобиля и натяните его на кресло.
- Вставьте язычок ремня в пряжку **i**.

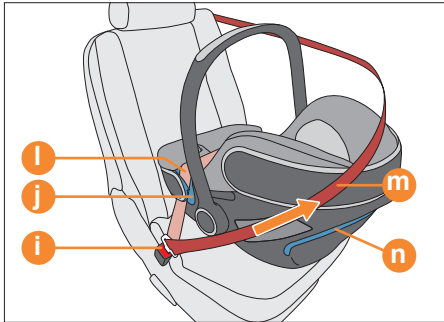

- ضع حزام الفخذين (ل) في أدلة الحزام الأزرق (ي) عند جهتي كرسي الرضيع.
- شدّ حزام الفخذين (ل) من خلال سحب حزام جانبي (م) باتجاه جهة المركبة الأمامية.
- إسحب الحزام الجانبي (م) وراء طرف الرأس النهائي لكرسي الرضيع.

**ملاحظة!** لا تحرك حزام الأمان أثناء القيام بذلك.

- يتم وضع حزام الطريق قطري (م) من خلال دليل الحزام الأزرق الخلفية (ن) وضمن حزام تحت LSP
- شدّ الحزام الجانبي (م).

**تحذير!** يتوجّب توجيه الحزام الجانبي (م) من خلال دليل الحزام الأزرق الخلفي (ن) وفوق نظام الحماية الجانبية المفتوح (س).

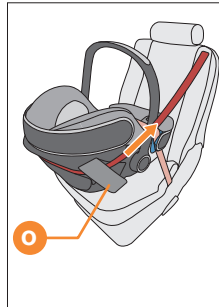
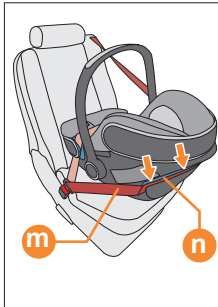

**تحذير!** قد يكون مشبك (ط) حزام الأمان طويلًا جدًا بحيث يصل إلى أدلة الحزام الأزرق لكرسي الرضيع. ذلك يعني أنه لا يمكن تثبيت كرسي الرضيع بإحكام. في هذه الحال، اختر مقعداً آخر لوضع كرسي الرضيع.

- Place the lap belt **l** into blue belt guides **j** on both sides of the infant car seat.
- Tighten lap belt **l** by pulling on diagonal belt **m** in the direction of the front of the vehicle.
- Pull diagonal belt **m** behind the head end of the infant car seat.

**NOTE!** Do not twist the vehicle seatbelt while doing this.

- Route diagonal belt **m** through the rear blue belt guide **n** and ensure the belt is placed below the L.S.P.
- Tighten diagonal belt **m**.

**! WARNING!** Diagonal belt **m** must be routed through rear, blue belt guide **n** and below the unfolded Linear Side-impact Protection **o**.

**! WARNING!** It may be that buckle part **i** of the car seatbelt is too long so that it reaches the blue belt guides of the infant car seat. This means that the infant car seat cannot be fastened tightly. If this is the case, choose another seat in the car for the infant car seat.

- Вставьте поясной ремень **l** в голубые направляющие **j** с обеих сторон автокресла.
- Затяните поясной ремень **l**, протянув диагональный ремень **m** по направлению движения автомобиля.
- Натяните диагональный ремень **m** позади верхнего края автокресла.

**ВНИМАНИЕ!** Не перекручивайте ремень.

- Диагональный ремень **m** должен проходить через голубые направляющие **n** ниже протекторов боковой системы защиты L.S.P. **o**.
- Затяните диагональный ремень **m**.

**! ВНИМАНИЕ!** Диагональный ремень **m** должен проходить через голубые направляющие **n** и выше раскрытых протекторов боковой системы защиты L.S.P. **o**.

**! ВНИМАНИЕ!** В некоторых случаях пряжка **i** ремня безопасности автомобиля может быть удлиненной и касаться направляющих. Это означает что кресло не может быть крепко закреплено. В этом случае, выберите другое сидение машины для кресла.

## ضبط الحماية الجانبية

يتمسّن gb idan نظام الحماية الجانبية. من شأن هذا النظام أن يحافظ على سلامة طفلك في حال حصول أي حادث جانبي. بهدف تأمين أفضل حماية لطفلك، فتح نظام الحماية الجانبية باتجاه باب السيارة في أقرب مكان ممكن من كرسي الطفل.

**ملاحظة!** تأكد من أنّ القطع القابلة للتمديد هي ثابتة في مكانها. ستسمع صوت "النقرة" عند الإقبال.

يمكن وضع نظام الحماية من الصدمات الجانبية في الموضع الخلفي الأساسي عند النقر على زرّ الفتح (ع).

**ملاحظة!** في حال تركيب كرسي الرضيع على مقعد وسطي، عليك عدم طي أي من نظامي الحماية الجانبية.

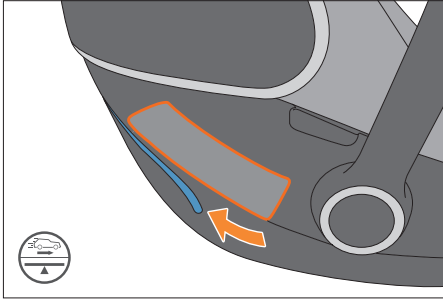

**!** تحذير! لا يعمل نظام الحماية الجانبية كمقبض أو لربط حزام كرسي الرضيع.

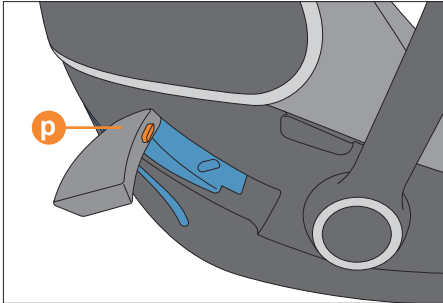

## ADJUSTING THE SIDE PROTECTION

The "Linear Side-impact Protection" (L.S.P.) is built into the gb Idan. This system enhances the safety of your child in the event of a side crash. In order to achieve the best possible protective effect, unfold the L.S.P. as far as possible towards the car door closest to the infant car seat.

**NOTE!** Ensure that the extendable part locks in place. You will hear a „CLICK“ when it is locked.

The L.S.P. can be completely pushed back into initial position if you press the unlocking button **p**.

**NOTE!** If installing the infant car seat on a middle seat, you must not fold out either of the two Linear Side-impact Protections (L.S.P.).

**! WARNING!** The folded out Linear Side-impact Protection (L.S.P.) does not function as a handle or for fastening the infant car seat.

## РЕГУЛИРОВКА БОКОВЫХ ПРОТЕКТОРОВ

Линейная Система боковой защиты (L.S.P.) встроена в автокресло gb Idan. Эта система повышает уровень безопасности вашего ребенка при боковых столкновениях. Чтобы достичь максимального уровня безопасности, раскройте протекторы L.S.P. как можно ближе к двери автомобиля.

**ВНИМАНИЕ!** Убедитесь, что выдвигаемые части замков на месте. Вы услышите «щелчок».

Протекторы L.S.P. полностью принимают исходное положение при нажатии кнопки **p**.

**ВНИМАНИЕ!** При установке Artio на среднее сидение, вы должны сложить оба протектора Боковой Защиты (L.S.P.).

**! ВНИМАНИЕ!** Запрещено использование протектора (LSP) для переноса кресла и для фиксации кресла.

## الفك من المركبة

من خلال الضغط على زر التحرير (ع) يمكنك إعادة وضع نظام الحماية الجانبية في الكرسي.

**ملاحظة!** يهدف حماية مركبتك وكرسي الرضيع عليك وضع نظام الحماية الجانبية في المقعد قبل فك الكرسي.

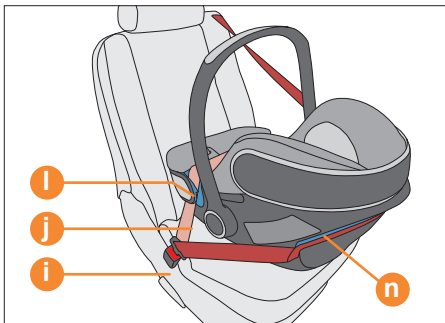

- فك الحزام الجانبي من دليل الحزام الأزرق الخلفي (ن).
- فك مشبك حزام الأمان في السيارة (ط) وفك حزام الفخذين (ل) من دليل الحزام (ي).

## تأمين الحماية الصحيحة لطفلك

من أجل تأمين سلامة طفلك، تأكد من أن...

- حزام الكتفين (د) يناسب جسم الطفل تمامًا من دون أن يحصره ومن أن الحزام غير ملتو.
- موضع مسند الرأس مضبوطة بشكل صحيح (راجع الصفحة 14)
- ألسنة المشبك (ح) مقفلة كما يجب في مشبك الحزام (ز).

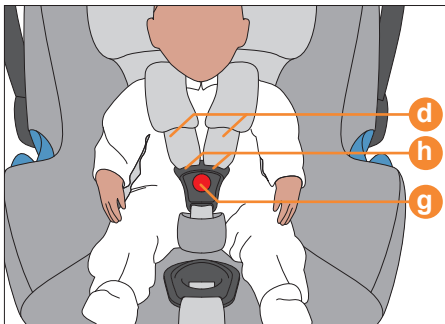



## REMOVAL FROM THE VEHICLE

By pressing the release button **p** you can push the Linear Side-impact Protection (L.S.P.) back into the seat.

**NOTE!** In order to protect both your vehicle and the infant car seat, the Linear Side-impact Protection (L.S.P.) must be pushed back into the seat before taking the seat out.

- Take the diagonal belt out of rear, blue belt guide **n**.
- Undo the car seatbelt buckle **i** and take the lap belt **l** out of belt guide **j**.

## CORRECT SECURING OF YOUR BABY

To ensure your baby's safety, check that ...

- shoulder belt **d** fits the baby's body closely without constricting the baby and the belt is not twisted.
- the position of the headrest is correctly adjusted (refer to page 14)
- buckle tongues **h** are locked in place in belt buckle **g**.

## ДЕМОНТАЖ АВТОКРЕСЛА

Нажав на фиксатор **p**, сложите протекторы (LSP) в изначальное положение.

**ВНИМАНИЕ!** Прежде чем убрать автокресло из салона автомобиля, верните протекторы (LSP) в изначальное положение.

- Вытащите диагональный ремень из голубой задней направляющей ремня **n**.
- Откройте пряжку **i** и вытащите поясной ремень **l** из голубых слотов **j**.

## БЕЗОПАСНОСТЬ ВАШЕГО РЕБЕНКА

Для безопасности вашего ребенка, убедитесь, что:

- плечевые ремни (**d** не перекручены и идеально прилегают к телу ребенка, не ограничивая его движения.
- подголовник находится на подходящей высоте (см. стр. 14)
- язычки ремней **h** зафиксированы в пряжке **g**.

## التثبيت الصحيح لكرسي الرضيع

من أجل تأمين سلامة طفلك، تأكد من أن...

- ضع كرسي الرضيع باتجاه الجهة الخلفية للمركبة على المقعد (قدمي الطفل باتجاه مسند الظهر لمقعد المركبة).
- يمكن تثبيت كرسي الرضيع على المقعد الأمامي فقط في حال لم يكن هناك وسادة هوائية أمامية يمكن أن تؤثر على كرسي الرضيع.
- مربوط بحزام كرسي الطفل الثلاثي النقاط gb lban
- حزام الفخذين (ل) يخترق أدلة الحزام الأزرق (ي) عند جهتي كرسي الرضيع
- الحزام الجانبي (ل) يخترق دليل الحزام الأزرق (ن) عند مسند ظهر كرسي الرضيع
- مشبك كرسي الطفل (ي) لا يلامس دليل الحزام الأزرق (ي)
- حزام السيارة مشدود وغير ملتو فيكون كرسي الرضيع موجه بشكل صحيح (أنظر بطاقة التحذير الملصقة (ك) في المركبة).
- فتح نظام الحماية الجانبية عند أقرب جانب من باب السيارة قدر الإمكان وذلك بهدف تحقيق أفضل تأثير حمائي ممكن.

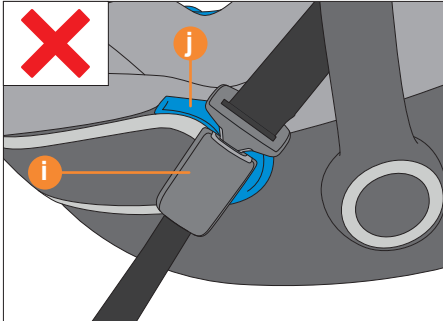
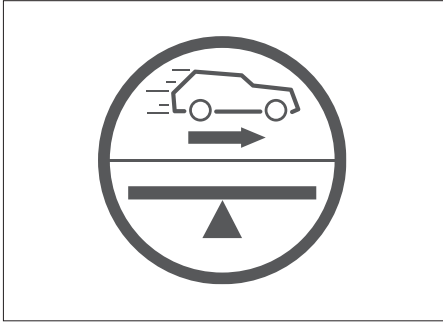

**ملاحظة!** يمكن استخدام كرسي الرضيع فقط عند المقعد الأمامي المزود بحزام الأمان الثلاثي النقاط المعتمد وفقاً لـ ECE R16.

## CORRECT INSTALLATION OF THE INFANT CAR SEAT

To ensure your baby's safety, check that ...

- the infant car seat is secured with the child facing the rear of the car (the child's feet point towards the backrest of the infant car seat)
- the infant car seat is only used on the front passenger seat if there is no front airbag that can impact on the infant car seat.
- the gb Idan is fastened with a three-point automatic infant car seat belt
- lap belt **l** runs through the two blue belt guides **j** on both sides of the infant car seat
- diagonal belt **m** runs through blue belt guide **n** on the backrest of the infant car seat
- car seatbelt buckle **i** is not touching blue belt guide **j**
- the car seatbelt is taut and not twisted the infant car seat is leveled (see marking on Warning label **k** in the vehicle).
- the L.S.P. has been unfolded as far as possible on the side nearest to the car door, in order to achieve the best possible protective effect.

**NOTE!** The infant car seat may only be used on a frontfacing seat that has been fitted with a three-point safety belt and is approved under ECE R16.

## ПРАВИЛЬНАЯ УСТАНОВКА АВТОКРЕСЛА

Для безопасности вашего ребенка, убедитесь, что:

- Автокресло Artio расположено на сидении против хода движения автомобиля (ножки ребенка должны смотреть на спинку сидения автомобиля).
- подушка безопасности отключена, если вы установили автокресло на переднее пассажирское сидение.
- автокресло Idan зафиксировано трехточечным ремнем безопасности.
- поясной ремень **l** проходит через слоты **j** с каждой стороны автокресла.
- диагональный ремень **m** проходит через голубой крюк **n** с задней части автокресла.
- пряжка ремня **i** не соприкасается с голубыми направляющими **j**
- ремень автомобиля натянут и не перекручен, автокресло выровнено (см. маркировку на стикере **k** в транспортном средстве).
- Протекторы L.S.P. разложены со стороны ближайшей двери автомобиля для достижения высокого уровня безопасности.

**ВНИМАНИЕ!** Автокресло gb Idan можно использовать только для сидений по ходу движения, которые оснащены трехточечными ремнями безопасности согласно стандарту ECE R16.

### فك المثبت

يساعد المثبت المركب مسبقاً عند الشراء على تأمين الراحة القصوى للإستلقاء بما يتناسب وأصغر الأطفال. بهدف فك المثبت، إرفع المثبت قليلاً وأخرجه من المقعد.

يمكن فك المثبت بعد حوالي ثلاثة أشهر من أجل تأمين مساحة أكبر لطفلك.

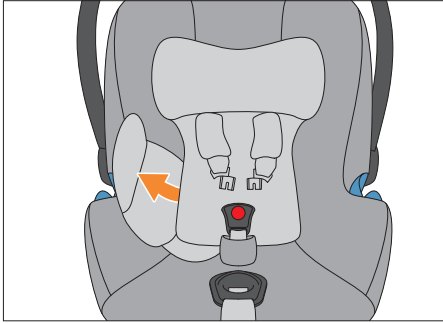

### فتح مظلة الشمس

إفتح مظلة الشمس تدريجيًا من خلال سحب الغطاء البلاستيكي. لإغلاق مظلة الشمس، أعد المظلة إلى موضعها الأساسي.

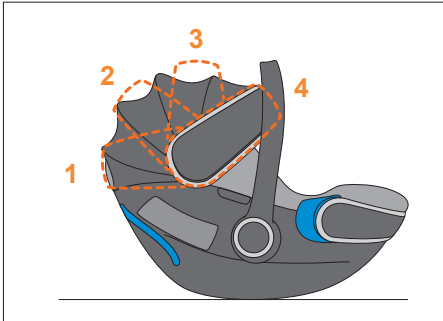

## REMOVING THE INSERT

The insert, which is preinstalled when purchased, helps to support lying comfort and fit for the smallest babies. In order to remove the insert, lift the insert a little bit and take it out of the seat.

The insert may be removed after approx. 3 months to provide more space for your child.

## OPENING THE SUN CANOPY

Unfold the sun canopy by pulling gradually on the plastic cover. To fold back, push the sun canopy back to its initial position.

## КАК ВЫТАЩИТЬ ВКЛАДЫШ

Вкладыш, который сразу идет в комплекте, обеспечивает горизонтальное положение и поддержку для новорожденных. Чтобы убрать вкладыш, ослабьте натяжение чехла, потяните за вкладыш и вытащите его.

Вкладыш можно убрать после примерно 3 месяцев, чтобы обеспечить больше пространства для малыша.

## СОЛНЦЕЗАЩИТНЫЙ КОЗЫРЕК

Разложите козырек, потянув за пластиковый чехол. Чтобы сложить козырек, надавите в обратном направлении.

## نظام GB للسفر

إتبع دليل التعليمات الخاص بالعربة

يمكنك ربط gb Idan بأي gb معتمد أو أي عربة أخرى.

تثبت كرسي الرضيع في الوصلة المعتمدة فيكون نظر الطفل موجه نحو الوالدين. تأكد من أنه تم تثبيت كرسي الرضيع عند الجانبين من خلال سماع صوت الإقفال.

تأكد دائماً من أن كرسي الرضيع متصل بالعربة بشكل صحيح.

لفك القفل، اضغط على أزرار الفتح (ف) الموجودة على كرسي الرضيع واسحب المقعد إلى الأعلى.

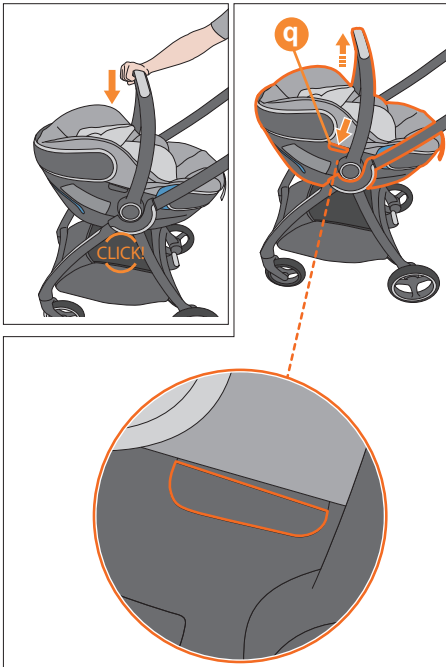

## GB TRAVEL-SYSTEM

Follow the instruction manual for your stroller!

You may attach the gb Idan on any approved gb or other brand stroller.

Click the infant car seat onto the approved adapter with the child looking towards the parent. Make sure the infant car seats audibly locks in place on both sides.

Always check that the infant car seat is firmly connected to the stroller.

To unlock, press and hold both unlocking buttons **q** on the infant car seat and lift the seat up.

## СИСТЕМА ДЛЯ ПУТЕШЕСТВИЙ GB

Следуйте инструкциям пользователя для вашей коляски

Вы можете прикрепить автокресло gb Idan на любую одобренную коляску gb или другого бренда.

Чтобы установить автокресло, пожалуйста, разместите его против хода движения при помощи адаптеров. Убедитесь, что автокресла со звуком защелкнулись с обеих сторон.

Всегда проверяйте, чтобы автокресло плотно соединилось с коляской.

Чтобы разблокировать кресло, нажмите на кнопки **q** и потяните вверх за корпус.

## العناية

يهدف تأمين الحماية القصوى لطفلك، عليك التأكد مما يلي:

- أهم قطع كرسي الرضيع بشكل منتظم لتفادي أي ضرر.
- كل المكونات الميكانيكية تعمل بشكل صحيح.
- من الضروري أن تحرص على عدم وجود أي غرض صلب داخل كرسي الرضيع مثل أبواب المركبة أو سلك المقعد إلخ. بغية تفادي أي ضرر.
- في حال حدوث أي اصطدام، على الشركة المصنعة معاينة كرسي الرضيع.

**ملاحظة!** يُنصح بشراء غطاء لـ gb Idan حتى تتمكن من الإستمرار في استخدامه حتى عندما يتم غسل الغطاء الأصلي وتنشيفه.

## ما العمل بعد التعرّض لحادث

قد يتسبب الحادث بأضرار تلحق بـ gb Idan قد لا تكون ظاهرة للعين المجردة. يرجى تبديل المقاعد بعد التعرّض لحادث. في حال الشك، يرجى الإتصال بالبائع أو بالشركة المصنّعة.



## CARE

In order to ensure that your infant car seat provides the maximum protection you must observe the following:

- All important parts of the infant car seat should be checked regularly for damage
- All mechanical components function properly.
- It is absolutely essential to ensure that the infant car seat is not jammed between hard objects such as vehicle doors, seat rails etc., because this may lead to damage.
- In case of, e.g. a collision, the infant car seat must be checked by the manufacturer.

**NOTE!** It is recommended to buy a spare cover for gb Idan so that it can continue to be used even when the original cover is being washed and dried.

## WHAT TO DO AFTER AN ACCIDENT

An accident may cause damage to the gb Idan that is not visible to the naked eye. Please exchange the seat without fail after an accident. In case of doubt please contact the retailer or manufacturer.

## УХОД ЗА ИЗДЕЛИЕМ

Чтобы гарантировать максимальный уровень защиты для вашего ребенка, соблюдайте правила:

- Все детали детского автокресла должны на регулярной основе проверяться на повреждения.
- Механические детали должны работать без проблем.
- Важно убедиться, что детское сиденье не застряло между жесткими деталями, такими как двери автомобиля, направляющие сиденья и т.д., которые могут повредить его.
- В случае аварии, автокресло следует проверить у производителя перед повторным использованием.

**ВНИМАНИЕ!** При покупке автокресла gb Artio, мы рекомендуем приобрести второй дополнительный чехол. Это позволит вам использовать кресло, когда первый находится в чистке.

## ПОСЛЕ АВАРИИ

Если вы попали в аварию, детское автокресло может получить повреждения, которые не видны невооруженным глазом. В этом случае, следует незамедлительно заменить автокресло. При сомнениях, обратитесь к производителю или дистрибьютеру.

## التنظيف

يجب الحرص على استخدام غطاء gb الأصلي لأنّ الغطاء يشكّل أيضا عنصرًا وظيفيًا أساسيًا. تتوفر هذه الأغطية في المتاجر المتخصصة.

**يرجى الملاحظة!** يرجى غسل غطاء قبل الاستخدام الأول. يرجى إزالة المثبت (ض) من بطانة الرضيع (ش) قبل غسل الغطاء. يمكن غسل الغطاء على درجة حرارة 30 °C. في حال الغسل على درجة تفوق 30 °C قد تتغير ألوان الغطاء. يرجى غسل الغطاء بشكل منفصل عن باقي الغسيل وعدم التجفيف عبر التقلب! لا تترك الغطاء يجف تحت أشعة الشمس الحادة! يمكن تنظيف القطع البلاستيكية بواسطة منظف معتدل ومياه ساخنة.

**تحذير!** لا تستخدم أبدًا المنظفات أو من المواد المبيضة!

**تحذير!** لا يمكن فك نظام الحزام! لا تزل أي قطعة من نظام الحزام أبدًا!

يمكنك تنظيف الحزام بواسطة المياه والصابون.

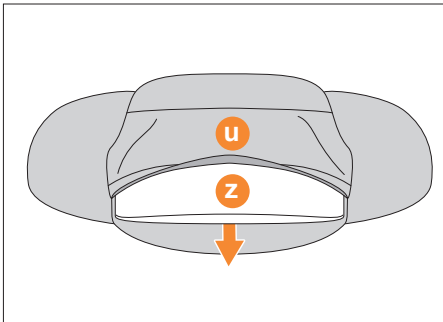
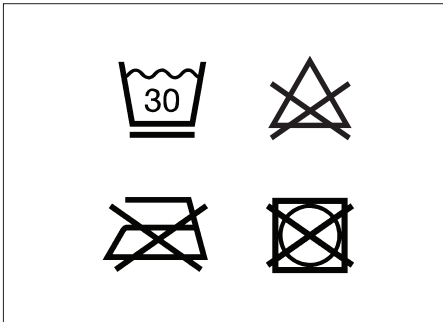

## CLEANING

Care has to be taken to only use an original gb Idan seat cover because the cover is also an essential functional component. Spare covers can be obtained from your specialist retailer.

**NOTE!** Please wash the cover before you use it the first time. Please remove the insert **z** from the new-born inlay **u** before washing the cover. The cover can be washed at 30°C on the delicate cycle. If you wash it at more than 30°C discolouration may occur. Please wash the cover separately from other laundry and never tumble dry! Never leave the cover to dry in strong sunlight! The plastic parts can be cleaned with a mild detergent and warm water.

**! WARNING!** Never use harsh cleaning or bleaching agents!

**! WARNING!** The belt system cannot be dismantled! Never remove individual parts of the belt system!

You can clean the belts with some lukewarm soapy water.

## ЧИСТКА

Очень важно использовать только оригинальные чехлы gb Idan, так как чехол является неотъемлемой частью функциональности автокресла. Дополнительные чехлы можно приобрести у вашего продавца.

**ВНИМАНИЕ!** Пожалуйста, постирайте чехол перед первым использованием. Пожалуйста, уберите наполнитель **z** из вкладыша для новорожденных **u** перед стиркой чехла. Чехол можно стирать при 30°C в режиме деликатной стирки. Если вы стираете его более, чем при 30°C, ткань может выцвести. Пожалуйста, стирайте чехол отдельно от остального белья и никогда не сушите в машинке. Никогда не сушите под прямыми лучами солнца! Пластиковые части можно чистить мягким моющим средством и теплой водой.

**! ВНИМАНИЕ!** Никогда не используйте агрессивные чистящие или отбеливающие средства!

**! ВНИМАНИЕ!** Ремни не могут быть демонтированы! Не снимайте ремни.

Встроенные ремни безопасности можно очистить с помощью мягкого моющего средства и теплой водой.

## إزالة الغطاء

يتألف الغطاء من 6 أجزاء: غطاء هيكل 1، غطاء مسند الرأس 1، سداد الكتفين 2، بطانة الرضيع 1 وبطانة مشبك الحزام 1. بهدف إزالة الغطاء، يرجى تطبيق ما يلي:

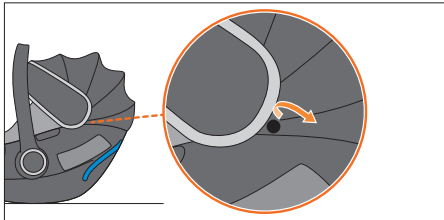
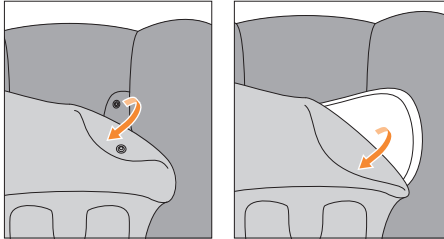
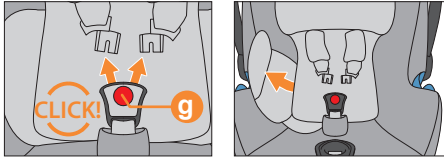

- فك مشبك الحزام.
- إنزع بطانة الرضيع.
- إنزع سدادات الكتفين من الحزام.
- إنزع أزرار الضغط الموجودة بين غطاء مسند الرأس وغطاء الهيكل واسحب غطاء مسند الرأس من على مسند الرأس من دون التسبب بأي ضرر للرغوات الحمائية السفلى.
- إنزع أحزمة الكتفين مع السنة المشبك من غطاء مسند الرأس.
- اضغط على أزرار الضغط المزدوجة عند جانبي مظلة الشمس.
- اضغط على أزرار الضغط الثلاثة عند جانبي مظلة الشمس.
- إنزع الغطاء بلطف من
- إنزع بطانة الحزام من خلال الغطاء.
- الآن يمكنك إزالة الغطاء.

## REMOVING THE COVER

The cover consists of 6 parts: 1 shell cover, 1 headrest cover, 2 shoulder pads, 1 new-born inlay and 1 belt buckle pad. To remove, please apply the following procedure:

- Undo the belt buckle.
- Remove the new-born inlay.
- Remove both shoulder pads from the belt.
- Undo both pressbuttons, which are located between headrest cover and shell cover and pull the headrest cover over the headrest without damaging the protective foams underneath.
- Thread the shoulder belts with the buckle tongues out of the headrest cover.
- Undo both double-press buttons on both sides of the sun canopy.
- Undo three press buttons on the backside of the shell underneath the sun canopy.
- Gently pull out the shell cover around the shell edging.
- Pull the seat buckle through the cover
- Now you can remove the cover

## КАК СНЯТЬ ЧЕХОЛ

Чехол состоит из 6 частей: 1 чехол сидения, 1 чехол подголовника, 2 плечевые накладки, 1 чехол вкладыша и 1 накладка на пряжку ремня. Чтобы удалить их, следуйте инструкции:

- Отстегните ремень.
- Удалите вкладыш для новорожденных
- Снимите обе плечевые накладки с ремня.
- Расстегните кнопки, которые расположен между чехлом подголовника и корпуса и потяните чехол подголовника, стараясь не повредить пенопласт.
- Вытащите плечевые ремни с пряжками через чехол подголовника.
- Расстегните обе кнопки с обеих сторон козырька от солнца.
- Расстегните три кнопки со спины корпуса под солнцезащитным козырьком.
- Осторожно снимите чехол корпуса с его краев.
- Протяните пряжку через прорезь чехла.
- Теперь можете снять чехол полностью.

**!** تحذير! يمنع بنائاً استخدام كرسي الرضيع من دون غطاء.

ملاحظة! يمكن استخدام أغطية gb الأصلية فقط.

**وضع الغطاء**

إتبع الخطوات المذكورة بشكل عكسي بغية إعادة وضع الغطاء.

ملاحظة! تأكد من عدم التواء أو الخطأ في أحزمة الكتفين.

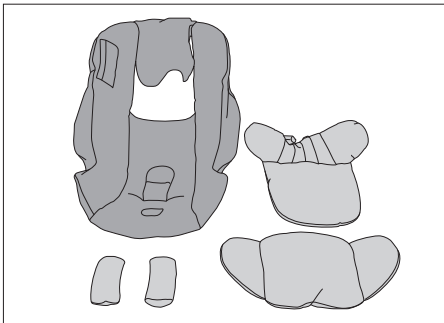
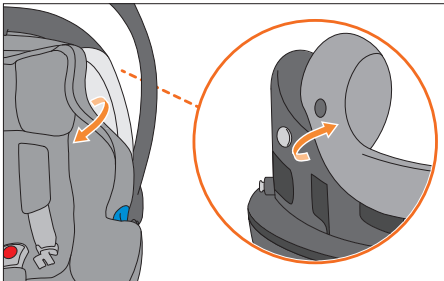

**!** **WARNING!** The infant car seat must under no circumstances be used without the cover.

**NOTE!** Only gb Idan original covers may be used.

### **ATTACHING THE COVER**

Follow the steps described above but in reverse order in order to re-fasten the cover.

**NOTE!** Ensure to not twist or mix up the shoulder belts.

**!** **ВНИМАНИЕ!** Автокресло не должна использоваться без чехла.

**ВНИМАНИЕ!** Используйте только оригинальные чехлы gb Idan!

### **КРЕПЛЕНИЕ ЧЕХЛА**

Чтобы надеть чехол, совершите все действия в обратном порядке.

**ВНИМАНИЕ!** Не перекручивайте и не перекрещивайте плечевые ремни

## مدة صلاحية المنتج

قد يتسبب البلى التدريجي للبلاستيك، نتيجة التعرض إلى أشعة الشمس مثلاً (الأشعة فوق البنفسجية) بضرر طفيف في خصائص المنتج. نظراً لتقلبات درجة حرارة المركبات، من الضروري التحقق مما يلي:

- في حال تعرّضت المركبة إلى أشعة الشمس الحادة لفترات طويلة، ينصح بإزالة كرسي الرضيع من المركبة أو تغطيته بقطعة قماش رقيقة.
- تحقق من كلّ القطع البلاستيكية سنويًا من حيث تغيير الشكل أو اللون.
- في حال لاحظت تغييراً في كرسي الرضيع، راجع التاجر إذ قد يؤثر هذا التغيير على أداء كرسي الرضيع. إنّ أي تغيير قد يطرأ على القماش، وبخاصة في حال بهتت الألوان، هو أمر طبيعي ولا يشكل أي ضرر.



## PRODUCT LIFESPAN

Gradual wear of the plastic, for example caused by exposure to sunlight (UV), can cause slight deterioration of the product's properties. Since very high temperature fluctuations are common in vehicles and other unforeseeable stresses can occur, it is necessary to observe the following points:

- If the vehicle is exposed to strong sunlight for long periods, the infant car seat must be removed from the vehicle or covered with a light cloth.
- Check all plastic parts annually for damage or change of shape or colour.
- If you notice a change in the infant car seat, please consult your retailer as the change could affect the performance of the infant car seat. Changes to the fabric, especially fading, are normal and do not constitute damage.

## СРОК СЛУЖБЫ ПРОДУКТА

Постепенное изнашивание пластика, например, в результате воздействия солнечных лучей (УФ), может привести к небольшому ухудшению свойств продукта. Так как автокресло может подвергаться воздействию высоких перепадов температур, а также других непредвиденных сил, пожалуйста, следуйте приведенным ниже инструкциям.

- Если транспортное средство подвергается сильному воздействию солнечного света в течение длительного времени, автокресло должно быть удалено из автомобиля или покрыто светлой тканью.
- Проверьте все пластиковые части на предмет поломки или изменения цвета и формы.
- Если вы заметите изменения автокресла, пожалуйста, свяжитесь с вашим поставщиком, так как изменения могут повлиять на кресло. Изменения ткани, особенно выцветание - нормальны и не считаются повреждением.

## فرز النفايات

يهدف حماية البيئة، نطلب من المستهلك فرز النفايات عند المرحلة الأولى (التوضيب) والأخيرة (قطع المنتج) المتعلقة بصلاحيّة كرسي الرضيع. يتمّ فرز النفايات بشكل مختلف وفقاً للسلطات المحلية. بهدف التأكد من أنّ كرسي الرضيع مطابق للأنظمة، يرجى الاتصال بمصلحة فرز النفايات في منطقتك أو السلطة المحلية. إتبع دائماً أنظمة بلادك المتعلقة بفرز النفايات

**! تحذير!** احتفظ بمواد التعبئة والتغليف البلاستيكية بعيداً عن متناول طفلك: خطر الاختناق!

## معلومات عن المنتج

في حال كان لديك أي أسئلة يرجى الاتصال بالتاجر أولاً يجب أن يكون لديك المعلومات التالية:

- الرقم المتسلسل (راجع البطاقة اللاصقة).
- موديل السيارة والشركة المصنّعة وموضع كرسي السيارة حيث يتم استخدام كرسي الرضيع.
- وزن الطفل (العمر والطول).

للمزيد من المعلومات حول منتجاتنا، يرجى زيارة موقعنا الإلكتروني:

[www.gb-online.com](http://www.gb-online.com)

## WASTE SEPARATION

To protect the environment we ask the user to separate the wastes arising at the start (packaging) and end (product parts) of the infant car seat's lifespan. Waste removal is arranged differently depending on the local authorities. In order to ensure that the infant car seat is disposed of in accordance with regulations, contact your area's waste removal agency or local authority. Always observe your country's waste disposal regulations.

**! WARNING!** Keep plastic packing material out of your child's reach: danger of suffocation!

## PRODUCT INFORMATION

If you have any questions contact your retailer first. You should have the following details ready:

- Serial number (see sticker).
- Make and model of the car and the position of the infant car seat on which the car infant seat is used.
- Weight (age, height) of the child.

Further information about our products can be found at [www.gb-online.com](http://www.gb-online.com)

## УТИЛИЗАЦИЯ

По экологическим причинам мы просим наших клиентов правильно утилизировать отходы в начале (упаковка) и в конце (части) эксплуатации автокресла. Утилизация установлена местными властями. Для того чтобы гарантировать надлежащую утилизацию детского автокресла, обратитесь к муниципальным коммунальным службам или местной администрации. Обратите внимание на правила утилизации в вашем регионе.

**! ВНИМАНИЕ!** Держите пластиковые упаковочные материалы в недоступном для вашего ребенка месте: опасность удушья!

## ИНФОРМАЦИЯ О ПРОДУКТЕ

Если у вас есть какие-либо вопросы, свяжитесь в первую очередь со своим продавцом. Вы должны знать следующие детали:

- Серийный номер (см. стикер).
- марку и модель автомобиля, положение, где автокресло обычно установлено.
- Вес, возраст, рост ребенка.

За дополнительной информацией посетите [www.gb-online.com](http://www.gb-online.com)

تتطبق الكفالة التالية فقط في البلد الذي تمت فيه عملية بيع هذا المنتج من التاجر إلى المستهلك.

1. الضمان يغطي جميع العيوب المصنعية وعيوب المواد ، القائمة في تاريخ الشراء والظاهرة لاحقا في غضون ثلاث سنوات من تاريخ الشراء من تاجر التجزئة الذي باع المنتج إلى المستهلك في البداية (ضمان الشركة المصنعة). يرجى التأكد من المنتج من حيث الإنجاز والتصنيع أو وجود أي خلل فوراً عند الشراء أو الإستلام. يرجى الاحتفاظ بالأوراق التي تثبت الشراء.
2. في حال وجود أي خلل، توقف فوراً عن استخدام المنتج. للحصول على الكفالة، خذ المنتج إلى التاجر الذي باعك إياه أولاً على أن يكون المنتج بحالة نظيفة وجيدة وأبرز الأوراق التي تثبت الشراء (الإيصال). يرجى عدم أخذ المنتج إلى الشركة مباشرة.
3. لا تغطي هذه الكفالة أي ضرر ناجم عن خطأ في الإستخدام أو عن التأثيرات البيئية (مياه، نار، حادث، إلخ.)، أو في حال أصبح المنتج بالياً أو تعرّض إلى أي تمزق أو في حال عدم الإمتثال بالتعليمات المدرجة في دليل المستخدم. لا تطبق هذه الكفالة في حال تم استخدام مكونات وأكسسوارات غير أصلية من قبل أشخاص غير مجازين.
4. لا تؤثر هذه الكفالة على حقوق المستهلك بما فيه أي ضرر أو إخلال بالعقد ما بين البائع والشاري أو مصنع المنتج.

## WARRANTY

The following warranty applies solely in the country where this product was initially sold by a retailer to a customer.

1. The warranty covers all manufacturing and material defects, existing and appearing, at the date of purchase or appearing within a term of three (3) years from the date of purchase from the retailer who initially sold the product to a consumer (manufacturer's warranty). Please check the product with respect to completeness and manufacturing or material defects immediately at the date of purchase or immediately after receipt. Please always keep your dated proof of purchase.
2. In case of a defect, stop using the product immediately. To obtain the warranty please take or ship the product to the original retailer, who initially sold this product to you in a clean and complete condition and submit an original proof of purchase (sales receipt or invoice). Please do not take or ship the product to the manufacturer directly.
3. This warranty does not cover any damages which result from misuse, environmental influence (water, fire, accidents etc.), normal wear and tear or failure to comply with the instructions provided in this user manual. The warranty does not apply if modifications and services were performed by unauthorized persons or if non-original components and accessories were used.
4. This warranty does not affect any statutory consumer rights, including claims in tort and claims with respect to a breach of contract, which the buyer may have against the seller or the manufacturer of the product.

## ГАРАНТИЯ

Следующая гарантия распространяется исключительно в стране, где этот продукт был изначально продан продавцом клиенту.

1. Гарантия распространяется на все дефекты изготовления и материалов, существующих на дату покупки или появляющихся в срок от 3 лет с даты покупки у продавца, который изначально продал продукт (гарантия производителя). Пожалуйста, проверьте комплектацию продукта и наличие непосредственно на момент покупки или сразу после получения. Пожалуйста, всегда сохраняйте документы на покупку.
2. В случае неисправности, немедленно прекратите использование продукта. Чтобы получить гарантию, следует доставить или отправить продукт в чистом виде и полной комплектации продавцу, который изначально продал вам товар, а также приложить оригинал документа, подтверждающего факт покупки (чек или счет-фактура). Пожалуйста, не отправляйте изделие производителю напрямую.
3. Эта гарантия не покрывает любые убытки, которые являются результатом неправильного использования, воздействия окружающей среды (воды, огня, аварии и т.д.), нормального износа или несоблюдения инструкций, представленных в данном руководстве пользователя. Гарантия не распространяется, если изменения и ремонт были выполнены неуполномоченными лицами, или если были использованы неоригинальные компоненты и аксессуары.
4. Эта гарантия не влияет на установленные законом права потребителя, в том числе требования из деликта и претензий в отношении нарушения контракта, который покупатель может иметь в отношении продавца или производителя продукта.

## GB IDAN

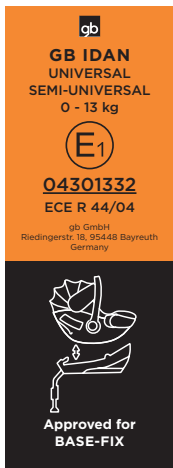

## СЕРТИФІКАЦІЯ

GB Idan – автокрісло  
ECE R44/04 група 0+  
Вага: До 13кг  
Вік: від народження до 18 місяців  
Підходить лише для сидінь з  
автоматичними трьохточковими  
ремнями безпеки,  
затвердженими відповідно  
до положення ECE R16 або  
рівнозначному стандарту.

## SERTIFIKATSIOON

CYBEX IDAN - turvahäll  
ECE R44/04 vanuse grupp 0+  
Kaal: 0 kuni 13 kg  
Vanus: falates sünnist kuni  
umbes 18 kuuni  
Sobilik ainult autoistmeteale,  
millel on automaatsed kolme  
punkti turvarihmad, heaks  
kiidetud ECE regulatsiooni nr.  
R16 või samaväärse standardi  
poolt.

## SPECIFIKĀCIJA

GB Idan – zīdaiņu autosēdekļis  
ECE R44/04 grupa 0+  
Svars: Līdz 13 kg  
Vecums: no dzimšanas līdz  
aptuveni 18 mēnešiem  
Piemērots tikai transportlīdzekļu  
sēdekļiem, kas aprīkoti ar  
trīspunktu drošības jostu,  
saskaņā ar ECE R16 vai  
līdzvērtīgu standartu.

## ШАНОВНИЙ ПОКУПЕЦЬ!

Дякуємо, що обрали gb Idan. При розробці даного автокрісла, нашими основними пріоритетами були безпека, комфорт і зручність у використанні. Товар виготовлено під винятковим контролем якості і він відповідає найсуворішим вимогам безпеки.

**! УВАГА!** Щоб забезпечити високий рівень безпеки Вашої дитини, використовуйте gb Idan згідно даній інструкції.

**ЗВЕРНІТЬ УВАГУ!** У зв'язку з вимогами конкретних країн (наприклад, колір маркування на автокріслі), характеристики товару можуть відрізнятись в їхньому зовнішньому вигляді. Однак, це не впливає на правильне функціонування товару.

**ЗВЕРНІТЬ УВАГУ!** Завжди тримайте цю інструкцію під рукою у спеціальному відділенні нижньої частини атокрісла.

**ЗВЕРНІТЬ УВАГУ!** Трьохточковий ремінь повинен проходити лише через спеціальні направляючі. Докладно про направляючі Ви можете знайти в цьому посібнику користувача. Вони позначені синім кольором на автокріслі.

## KALLIS KLIENT!

Aitäh, et te ostsite CYBEX Idan turvahälli. Me kinnitame teile, et turvalisus, mugavus ja kasutamise lihtsus olid CYBEX IDAN arendamisel tähtsaimad prioriteetidid. See toode on toodetud karmi kvaliteedkontrolli järelvalve all ja vastab ka kõige rangematele turvanõuetele.

**! HOIATUS!** Et tagada teie lapse turvalisus on väga oluline, et te kasutaksite CYBEX IDAN turvahälli nagu on kasutusjuhendis kirjeldatud.

**MÄRKUS!** Tänu eri riikide spetsifikatsioonide nõuetele ) n. turvahälli värvi märgistamine(, võib turvahälli välimus riigiti erineda. Siiski, see ei mõjuta toote korrektset funktsioneerimist

**MÄRKUS!** Hoidke see kasutusjuhend alati käepärast, selleks ettenähtud kohas CYBEX IDAN alumises osas.

**MÄRKUS!** Kolme punkti turvarihmad peavad jooksma ainult läbi selleks ettenähtud suunajate. Turvavöö suunajad on kasutusjuhendis kirjeldatud ning turvahällil märgistatud siniselt

## CIENĪJAMAIS KLIENT!

Pateicamies, ka iegādājāties gb Idan. Mēs varam apliecināt, ka drošība, komforts un lietošanas ērtums bija galvenās prioritātes izstrādājot gb Idan. Produkts ir izstrādāts vadoties pēc stingrākajām kvalitātes prasībām un atbilst striktākajām drošības prasībām.

**! UZMANĪBU!** Lai nodrošinātu, ka Jūsu bērns ir pietiekami pasargāts, ir absolūti būtiski ka gb Idan Jūs lietojat saskaņā ar lietošanas norādījumiem.

**PIEZĪME!** Vietējo noteikumu dēļ (piemēram krāsu apzīmējumi uz bērna autosēdekļa) produkta apraksts var atšķirties no izskata. Tomēr tas neietekmē produkta pareizu darbību.

**PIEZĪME!** Vienmēr glabājiet gb Idan lietošanas instrukciju sev līdzās, piem., glabājiet to speciāli tai paredzētajai vietai, kas atrodas autosēdekļa apakšpusē.

**PIEZĪME!** Trīs punktu drošības jostai jābūt nofiksētai caur speciāli tai paredzētajām vadīklām. Jostu vadīklas ir aprakstītas detalizētāk lietošanas instrukcijā un uz autosēdekļa tās atzīmētas zilā krāsā.

КОРОТКА ІНСТРУКЦІЯ.....	3
СЕРТИФІКАЦІЯ.....	54
ВИКОРИСТАННЯ В АВТОМОБІЛІ.....	58
ЗАХИСТ ВАШОГО ТРАНСПОРТНОГО ЗАСОБУ.....	60
РЕГУЛЮВАННЯ РУЧКИ ДЛЯ ПЕРЕНЕСЕННЯ.....	62
РЕГУЛЮВАННЯ ПІДГОЛІВНИКА.....	64
ЗАКРІПЛЕННЯ ДИТИНИ СИСТЕМОЮ РЕМЕНІВ БЕЗПЕКИ.....	66
БЕЗПЕКА ВАШОЇ ДИТИНИ.....	70
БЕЗПЕКИ ПРИ ВСТАНОВЛЕННІ.....	72
УСТАНОВКА АВТОКРІСЛА В АВТОМОБІЛІ.....	76
РЕГУЛЮВАННЯ БОКОВОГО ЗАХИСТУ.....	80
ДЕМОНТАЖ З АВТОМОБІЛЯ.....	82
ПРАВИЛЬНЕ ЗАКРІПЛЕННЯ ВАШОЇ ДИТИНИ.....	82
ПРАВИЛЬНА УСТАНОВКА ДИТЯЧОГО АВТОКРІСЛА.....	84
ДЕМОНТАЖ ВКЛАДИШУ ДЛЯ СИДІННЯ.....	86
ВІДКРИТТЯ НАВІСУ.....	86
СИСТЕМА ПОДОРОЖЕЙ GV.....	88
ДОГЛЯД.....	90
ЩО РОБИТИ ПІСЛЯ НЕЩАСНОГО ВИПАДКУ.....	90
ЧИСТКА.....	92
ЗНЯТТЯ ЧОХЛА.....	94
ЗАКРІПЛЕННЯ ЧОХЛА.....	96
ТЕРМІН ВИКОРИСТАННЯ ТОВАРУ.....	98
РОЗПОДІЛ СМІТТЯ.....	100
ІНФОРМАЦІЯ ПРО ТОВАР.....	100
ГАРАНТІЯ.....	102



EE	SISUKORD	LV	SATURS
LÜHIKE KASUTUSJUHEND.....	3	ĪSS CEĻVEDIS.....	3
SERTIFIKATSIOON .....	54	SPECIFIKĀCIJA.....	54
KASUTUS AUTOS .....	59	LIETOŠANA AUTOMAŠINĀ.....	59
AUTO KAITSMISEKS .....	61	AUTOMAŠINĀS AIZSARGĀŠANA.....	61
TŪSTESANGA REGULEERIMINE.....	63	PĀRNĒSĀŠANAS ROKTURA REGULĒŠANA .....	63
PEATOE REGULEERIMINE .....	65	GALVAS BALSTA REGULĒŠANA.....	65
TURVARIHMADEGA KINNITAMINE .....	67	JOSTU PIESPRĀDZĒŠANA .....	67
BĒEBI TURVALISUS.....	71	JŪSU BĒRNA DROŠĪBA .....	71
TURVALISUS SŌIDUKIS.....	73	AUTOSĒDEKĻA DROŠĀ UZSTĀDĪŠANA.....	73
TURVAHĀLLI PAIGALDAMINE.....	77	AUTOSĒDEKĻA PIESTIPRINĀŠANA.....	77
LISA-KŪLJEKAITSE REGULEERIMINE.....	81	SĀNU AIZSARDZĪBAS IZMANTOŠANA .....	81
TURVAHĀLLI EEMALDAMINE .....	83	AUTOSĒDEKĻA IZŅEMŠANA NO AUTOMAŠINĀS.....	83
LAPSE ŐIGE KINNITAMINE .....	83	PAREIZA JŪSU BĒRNA PIESRPĀDZĒŠANA.....	83
TURVAHĀLLI KORREKTNE KINNITAMINE.....	85	AUTOSĒDEKĻA PAREIZA LIETOŠANA.....	85
BĒEBISISU EEMALDAMINE .....	87	IELIKŅA IZŅEMŠANA.....	87
VARIKATUSE AVAMINE .....	87	SAULES SARGA ATVĒRŠANA.....	87
CYBEX REISISŪSTEM.....	89	GB PĀRVADĀŠANA UZ RATIEM.....	89
TOOTE HOOLDUS .....	91	PRODUKTA APKOPE.....	91
MIDA TEHA PEALE ŐNNETUST.....	91	KĀ RĪKOTIES PĒC NEGADĪJUMA .....	91
PUHASTAMINE .....	93	TĪRĪŠANA.....	93
KATTE EEMALDAMINE .....	95	SĒDEKĻA PĀRSEGA NOŅEMŠANA .....	95
ISTMEKATTE PAIGALDAMINE .....	97	SĒDEKĻA PĀRSEGA UZLIKŠANA.....	97
TOOTE VASTUPIDAVUS .....	99	PRODUKTA KALPOŠANAS LAIKS.....	99
UTILISEERIMINE .....	101	UTILIZĒŠANA.....	101
TOOTE INFORMATSIOON .....	101	PRODUKTA INFORMĀCIJA.....	101
GARANTII .....	103	GARANTIJAS NOTEIKUMI.....	103

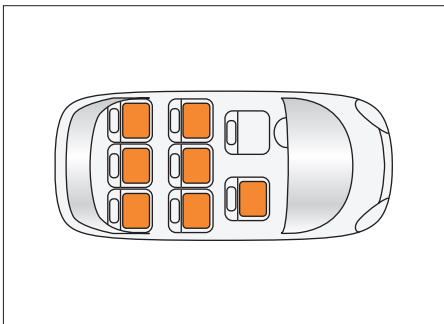

## ВИКОРИСТАННЯ В АВТОМОБІЛІ

**ЗВЕРНІТЬ УВАГУ!** Якщо автокрісло нестабільно закріплене в автомобілі, підкладіть під нього ковдру. В якості альтернативи, виберіть інше місце в автомобілі.

**! УВАГА!** Не використовуйте автокрісло на сидінні з активованою передньою подушкою безпеки. Це не відноситься до так званих бокових подушок безпеки.

**ЗВЕРНІТЬ УВАГУ!** Об'ємна передня подушка безпеки швидко збільшується при аварії і може призвести до серйозної травми Вашої дитини або навіть смерті.

**! УВАГА!** Автокрісло забезпечує високий рівень захисту Вашої дитини, тільки якщо Ви чітко слідуйте даній інструкції.

**! УВАГА!** Без схвалення gb GmbH не дозволяється робити жодних змін з gb Idan. Ремонт автокрісла може робитися тільки уповноваженими особами. При цьому, вони повинні використовувати лише оригінальні компоненти і допоміжні частини. В іншому випадку, захисна функція автокрісла більше не гарантується.

## KASUTUS AUTOS

**TÄHELEPANU!** Kui turvahäll on asetatud autoistmele nii, et see ei ole stabiilne või on liiga kaldu, saab seda reguleerida asetates turvahälli alla rätiku. Alternatiivselt võite ka valida autos uue asukoha.

**! HOIATUS!** Ärge asetage turvahälli autoistmele, mille on aktiivne eesmine turvapadi. See ei kehti külgmiste turvapadjade kohta.

**TÄHELEPANU!** Eesmine turvapadi avaneb suure jõuga ja see võib last tõsiselt vigastada või lõppeda lapse surmaga.

**! HOIATUS!** Turvahäll pakub teie lapsele parimat võimalikku kaitset ainult juhul, kui kasutusjuhendit järgitakse täpselt.

**! HOIATUS!** gb Idan turvahällile ei tohi teha mitte mingisuguseid modifikatsioone ilma gb GmbH heakskiiduta. Turvahälli tohib parandada ainult isik, kes on selleks volitatud. Alati tuleb kasutada ainult originaalvaruosi ja lisatarvikuid. Kui seda ei tehta, ei ole ka enam garanteeritud toote kaitsev funktsioon.

## LIETOŠANA AUTOMAŠINĀ

**PIEZĪME!** Ja autosēdeklis ir novietots uz automašības sēdekļa un autosēdeklis nav stabils vai atrodas uz pārlieku liela slīpuma tad tas var tikt pielāgots ar segas vai dvieļa palikšanu zem autosēdekļa. Vai arī varat izmantot citu vietu automašīnā.

**! BRĪDINĀJUMS!** Nelietojiet bērna autosēdekli uz automašīnas sēdekļa, kura priekšpusē ir aktivizēti gaisa drošības spilveni. Šis neattiecas uz tā sauktajiem sānu drošības spilveniem.

**PIEZĪME!** Liels priekšējais gaisa drošības spilvens izplešas ar lielu spēku, kas var radīt Jūsu bērnam smagas vai pat letālas traumas.

**! BRĪDINĀJUMS!** Autosēdeklis nodrošina labāko iespējamāko drošību tikai ja tiek precīzi ievēroti dotās lietošanas instrukcijas norādījumi.

**! BRĪDINĀJUMS!** Nekādas modifikācijas vai papildinājumi nedrīkst tikt veikti gb Idan bez gb GmbH atļaujas. Remontu vai labojumus drīkst veikt tikai tam mērķim pilnvarota persona. Veicot labojumus drīkst izmantot tikai oriģinālās daļas vai detaļas. Pretējā gadījumā autosēdekļa aizsardzības funkcija vairs netiek garantēta.

**!** **УВАГА!** НІКОЛИ не тримайте дитину на колінах в автомобілі, оскільки сила, яка виникає у разі зіткнення занадто велика, щоб надійно утримати її. Ніколи не закріплюйте себе і дитину одним ременем безпеки.

### **ЗАХИСТ ВАШОГО ТРАНСПОРТНОГО ЗАСОБУ**

Після встановлення автокрісла, на деяких автомобільних сидіннях, виготовлених з делікатних матеріалів(шкіра, велюр і т.д.) можуть з'являтися сліди використання і/або знебарвлення. Ви можете уникнути цього підклавши ковдру або рушник під автокрісло. Також, дуже важливо слідувати нашим рекомендаціям з чистки перед першим використанням автокрісла.

**!** **HOIATUS!** Äрге hoidke last MITTE KUNAGI autos süles. Kokkupõrkest tekkinud löögijõud on niivõrd suur, et inimene ei suuda last õnnetuse korral kinni hoida. Äрге kinnitage kunagi ennast ja last ainult ühe turvavööga.

**!** **BRĪDINĀJUMS!** NEKAD automašīnā neturiet bērnu savā klēpī. Radītie spēki sadursmes brīdī ir krietni lieli, lai jebkura persona nevarētu noturēt bērnu rokās. Nekad nepiesprādzējiet sevi un bērnu izmantojot vienu drošības jostu.

## AUTO KAITSMISEKS

Kui te kasutate turvahālli vōib see osasid autoistmeid kulutada vōi kahjustada (veluur, nahk jne istmeid). Seda saab vāltida asetades turvahālli alla tekk vōi rātik. Seoses sellega uurige ka hooldusjuhendit. On oluline, et neid jālgitaks enne esmast turvahālli kasutamist.

## AUTOMAŠĪNAS AIZSARGĀŠANA

Uz automašīnu sēdekļiem, kuru materiāls prasa pastiprinātu uzmanību, piemēram, ādas sēdekļi, velūrs, bērna autosēdekļa izmantošanas rezultātā var rasties iespaidumu un/vai krāsas balēšana. Lai to novērstu, Jūs varat paklāt, piemēram, segu vai dvieli zem autosēdekļa. Lūdzu pievērsiet uzmanību arī kopšanas norādījumiem. Ir būtiski, ka šie kopšanas norādījumi ir izpildīti pirms sākotnējas autosēdekļa lietošanas.

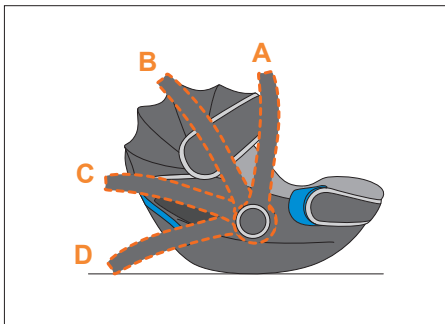

## РЕГУЛЮВАННЯ РУЧКИ ДЛЯ ПЕРЕНЕСЕННЯ

**! УВАГА!** Завжди закріплюйте дитину вбудованими ременями безпеки.

Зафіксувати ручку для перенесення можна в одній з 4 позицій:

- A:** Позиція для перенесення/автомобіля
- B+C:** Для розміщення дитини всередині.
- D:** Для безпечного встановлення автокрісла поза атомобілем.

**! Увага!** Для того, щоб запобігти перекиданню автокрісла під час перенесення, перевірте, щоб ручка **a** була зафіксована в положенні для перенесення. **A**.

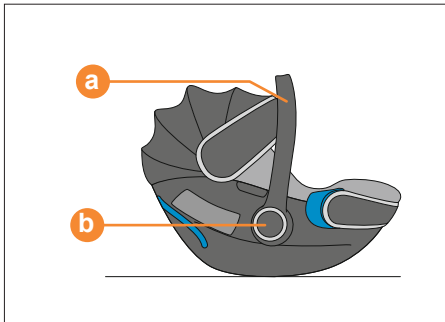

- Щоб відрегулювати ручку для перенесення, одночасно натисніть кнопки на правій і лівій стороні **b** ручки **a**.
- Потім поверніть ручку для перенесення **a** вперед або назад, натискаючи кнопку **b**, доки вона автоматично не зафіксується у бажаному положенні.

## TÖSTESANGA REGULEERIMINE

**!** **HOIATUS** Alati kinnita oma laps turvahälli rihmadega

Tõstesanga on võimalik reguleerida kolme asendisse:

**A:** Kandmise/sõitmise asend.

**B+C:** Lapse asetamine turvahälli.

**D:** Istumiseasendi säilitamine väljaspool sõidukit

**!** **HOIATUS** Kiikumise vältimiseks veenduge enne turvahälli tõstmist, et tõstesang on lukustunud asendis **A**

- Tõstesanga reguleerimiseks vajutage sangal nuppe a ja b vasakul ja paremal pool
- Seejärel pöörake sanga **a** ette- või tahapoole, hoides all nuppu **b**, kuni see automaatselt lukustub soovitud asendisse.

## PÄRNESÄŠANAS ROKTURA REGULĒŠANA

**!** **BRĪDINĀJUMS!** Vienmēr piesprādzējiet Jūsu bērnu autosēdekļī izmantojot integrētās drošības jostas.

Pārnēsāšanas rokturi Jūs varat nofiksēt 4 pozīcijās:

**A:** Pārnēsāšanas/Braukšanas automašīnā pozīcija.

**B+C:** Bērna ielikšanas/izņemšanas laikā no autosēdekļa

**D:** Laikā, kad autosēdekļis ir ārpus automašīnas, novietots uz līdzenas virsmas.

**!** **BRĪDINĀJUMS!** Lai novērstu bērna autosēdekļa apgāšanos laikā kad to pārnēsā, lūdzu pārliecinieties, ka rokturis **a** ir nofiksēts tam paredzētajā pārnēsāšanas pozīcijā **A**.

- Lai noregulētu pārnēsāšanas rokturi **a**, vienlaicīgi nospiežiet pogas **b** labajā un kreisajā pusē.
- Tad, kamēr turat pogas **b**, virziet pārnēsāšanas rokturi **a** turp vai atpakaļ, līdz brīdim kad rokturis automātiski nofiksēsies vēlamajā pozīcijā.

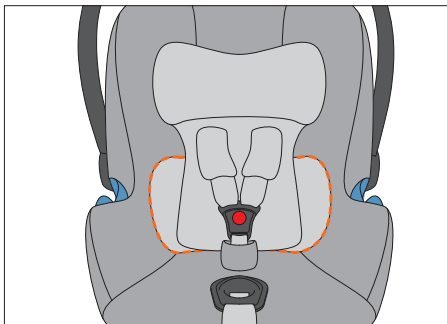

## РЕГУЛЮВАННЯ ПІДГОЛІВНИКА

**ЗВЕРНІТЬ УВАГУ!** Підголівник забезпечує найкращий захист Вашої дитини, тільки якщо він відрегульован на оптимальну висоту. Підголівник регулюється на 11 позицій по висоті.

- В якості додаткового елемента, для забезпечення правильної посадки дитини, gb Idan обладнаний вставкою
- Підголівник має бути відрегульований таким чином, щоб між плечем дитини і підголівником зашилась ширина макс. у 2 пальці і менше.
- Підійміть кільце **c** на верхній частині підголівника і відрегулюйте його у бажане положення.

**ЗВЕРНІТЬ УВАГУ!** Плечові ремені **d** міцно з'єднані з підголівником і не відрегульовані окремо.

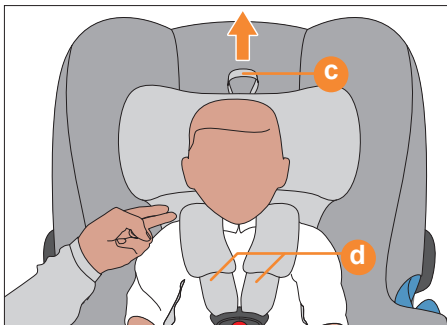



## PEATOE REGULEERIMINE

**MÄRKUS!** Peatugi tagab parima võimaliku kaitse lapsele ainult siis, kui see on reguleeritud optimaalsele kõrgusele Kõrgust saab seadistada üheteistkümnemele positsioonile.

- Täiendava elemendina, tagamaks õige sobivus on gb ldan on varustatud pehmendusega.
- Peatugi peab olema reguleeritud nii, et max. kaks sõrme laiust või vähem jääb vabaruumi lapse õla ja peatugi vahele.
- Tõmmake reguleerimisrõngas **c** peatoe peale ja liiguta peatugi soovitud asendisse.

**MÄRKUS!** Õlarihmad **d** on kinnitatud peatoega ja neid ei pea eraldi reguleerima

## GALVAS BALSTA REGULĒŠANA

**PIEZĪME!** Galvas balsts nodrošina labāko iespējamo aizsardzību Jūsu bērnam tikai ja tas ir pielāgots pareizā augstumā. Galvas balstu var noregulēt vienpadsmit augstuma pozīcijās.

- Kā papildus elements gb ldan, kas nodrošina optimālu pozīciju bērna augumam
- Galvas balsts ir jānoregulē tā, lai starp bērna plecu un galvas balstu būtu platums maksimāli divu pirkstu platumā.
- Pavelciet regulēšanas slēdzi **c** galvas balsta augšpusē un bīdīet galvas balstu nepieciešamajā augstuma pozīcijā.

**PIEZĪME!** Plecu jostas **d** ir savienotas ar galvas balstu un nav nepieciešams tās regulēt atsevišķi.

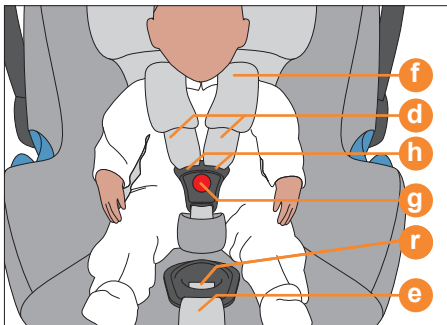

## ЗАКРІПЛЕННЯ ДИТИНИ СИСТЕМОЮ РЕМЕНІВ БЕЗПЕКИ

**ЗВЕРНІТЬ УВАГУ!** Переконайтесь, що у дитячому автокріслі немає іграшок і твердих предметів.

**ЗВЕРНІТЬ УВАГУ!** Перед використанням автокрісла переконайтесь, що підголовник надійно зафіксований.

- Послабте плечові ремені, **d** натиснувши кнопку регулювання на центральному регуляторі **r** і одночасно потягнувши вгору обидва плечові ремені.

**ЗВЕРНІТЬ УВАГУ!** Завжди тягніть за плечові ремені **d** і ніколи за підкладки **f**.

- відкрийте пряжку ременя **g** сильно натиснувши на червону кнопку.

## TURVARIHMADEGA KINNITAMINE

**MÄRKUS!** Veendu, et turvahällis ei ole mānguasju ega muid esemeid

**MÄRKUS!** Veenud, et peatugi on korrekselt lukustatud enne turvahälli kasutamist

- Vabastage õlarihmad **d** vajutades reguleerimisnuppu **r** ja samal ajal tõmmake õlarihmasid üles

**MÄRKUS!** Tõmmake alati rihmade keeli, **d** mitte pehmendusi **f**

- Avage kinnitus **g** vajutades punast nuppu

## JOSTU PIESPRĀDZĒŠANA

**PIEZĪME!** Pārlicinieties, ka bērna autosēdekļī neatrodas rotaļlietas vai cieti priekšmeti.

**PIEZĪME!** Pirms autosēdekļa izmantošanas pārlicinieties, ka galvas balsts ir pareizi noregulēts.

- Lai atbrīvotu plecu jostas **d** vajīgāk, nospiediet pogu **r** un vienlaicīgi pavelciet abas plecu jostas uz āru.

**PIEZĪME!** Lūdzu velciet aiz plecu jostām **d** nevis aiz jostu polsterējumiem **f**.

- Atbrīvojiet jostu sprādzi **g** nospiežot sarkano pogu.

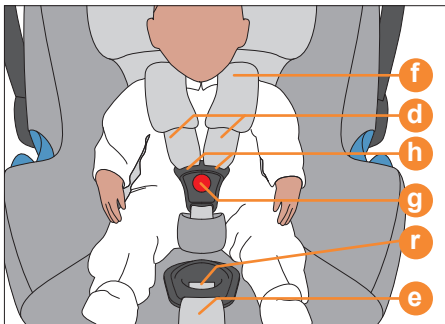

**ЗВЕРНІТЬ УВАГУ!** Переконайтесь, що плечові ремені **d** не перекручені.

- Розмістіть дитину в автокріслі.
- Розмістіть плечові ремені **d** безпосередньо на плечах Вашої дитини.
- Зафіксуйте обидва язички ременів **h** у пряжці ременя **g** зі звуком заклацування.
- Обережно потягніть центральний регульований ремінь, **e** щоб затягнути плечові ремені **d** доки вони не будуть ідеально підходити Вашому малюку.

**ЗВЕРНІТЬ УВАГУ!** Для оптимального захисту Вашої дитини, плечові ремені **d** повинні прилягати до тіла дитини якомога щільніше.

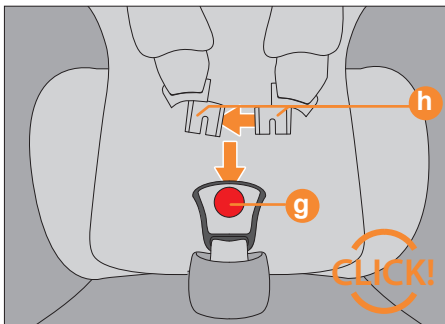

**MÄRKUS!** Veendu, et õlarihmad **d** ei ole keerdus

- Aseta beebi turvahälli.
- Aseta ülarihmad **d** üle beebi õlgade
- Õhenda õlarihma keeled(**h**) ja lukusta kinnitusse **g** kuni kuuled klõpsatust
- Tõmmake keskmist reguleerimisrihma **e** kuni õlarihmad **d** on kindlalt vastu lapse õlgasid

**MÄRKUS!** Et gb Idan saaks tagada optimaalset kaitset peavad õlarihmad **d** olema nii keha lähedal kui võimalik

**PIEZĪME!** Pārlicinieties ka plecu jostas **d** nav savērpušās.

- Iesēdiniet Jūsu bērnu autosēdekļi.
- Novietojiet plecu jostas **d** tieši pāri bērna pleciem.
- Savienojiet abus jostu stiprinājums **h** kopā un ievietojiet jostu sprādzē **g** līdz dzirdat "klik" skaņu.
- Uzmanīgi pavelciet galveno regulēšanas jostu **e**, lai nostieptu plecu jostas **d** līdz tās pieguļ pie bērna ķermeņa.

**PIEZĪME!**

Lai gb Idan sniegtu optimālu aizsardzību, plecu jostām **d** jābūt pēc iespējas tuvāk bērna ķermenim.



## БЕЗПЕКА ВАШОЇ ДИТИНИ

**ЗВЕРНІТЬ УВАГУ!** Завжди закріплюйте дитину в автокріслі за допомогою ременя безпеки і ніколи не залишайте її без нагляду.

**! УВАГА!** Пластикові частини автокрісла нагріваються на сонці і дитина може отримати опік від цього. Захистіть свою дитину і автокрісло від сильного сонячного опромінення (наприклад, накривши його легкою тканиною).

- Щоб зменшити тиск на спинку дитини, якомога частіше виймати її з крісла.
- Для цього робіть перерви під час тривалих автомобільних поїздок. Також переконайтесь, що Ви не залишаєте дитину занадто довго в автокріслі навіть поза атомобілем.

**ЗВЕРНІТЬ УВАГУ!** Будь ласка, ніколи не залишайте дитину без нагляду в автомобілі.

## BEEBI TURVALISUS

**MĀRKUS!** Kinnitage laps alati turvahällis turvarihmadega ning ārge kunagi jātke last jārelvalveta.

**!** **HOIATUS!** Turvahälli plastikosad kuumenevad pāikese kāes Teie laps vōib saada pōletada (Kaitske oma last ja turvahälli otsese pāikese eest) nāiteks asetage valge tekike ūle turvahälli)

- Tōstke oma laps turvahāllist vālja nii tihti kui vōimalik, et tema selg saaks puhkust
- Pidage paiuse pikal sōidul. Pidage see meeles ka siis kui kasutate turvahālli vāljaspool sōidukit.

**MĀRKUS!** Ārge jātke oma last kunagi autos jārelvalveta.

## JŪSU BĒRNA DROŠĪBA

**PIEZĪME!** Vienmēr piesprādzējiet bērnu autosēdeklī un neatstājiet bērnu bez uzradzības.

**!** **BRĪDINĀJUMS!** Bērna autosēdekļa plastmasas daļas tiešos saules staros var uzkarst. Jūsu bērns var gūt apdegumus no tā. Pasargājiet Jūsu bērnu un autosēdeklī no intensīvas saules staru iedarbības (piemēram, uzsedziet gaišu audumu uz autosēdekļa).

- Izņemiet Jūsu bērnu ārā no autosēdekļa pēc iespējas biežāk, lai atslābinātu bērna mugurkaulu.
  - Tamdēļ garākos pārbraucienos veiciet apstāšanos un atpūtu. Kā arī pārlicinieties, ka neatstājat bērnu autosēdeklī pārlietu ilgi pat ja neatrodaties automašīnā
- PIEZĪME!** Nekad neatstājiet bērnu nepieskatītu automašīnā.

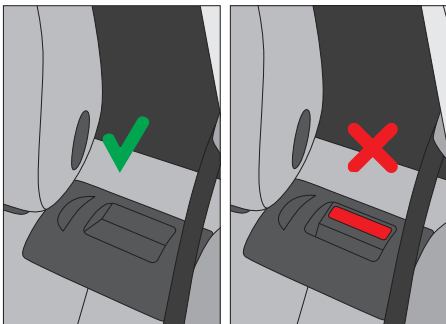

## БЕЗПЕКИ ПРИ ВСТАНОВЛЕННІ

Для того, щоб захистити всіх пасажирів, завжди перевіряйте, що ...

- розкладна спинка автокрісла зафіксована в вертикальному положенні
- при установці дитячого автокрісла на пасажирському сидінні, воно прилягає до нього.

**! УВАГА!** Не встановлюйте автокрісло на сидінні з активованою передньою подушкою безпеки. Це не відноситься до так званих бокових подушок безпеки.

- усі предмети в автомобілі закріплені
- усі люди в автомобілі пристебнуті.

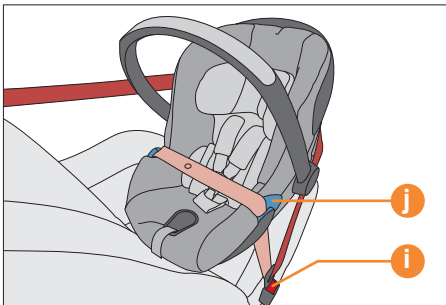

**! УВАГА!** Пряжка ременя автомобіля і за жодних обставин не повинна торкатись нижньої направляючої поясного ременя **i**. Якщо ремінь занадто довгий, дитяче автокрісло не можна використовувати у даному положенні в цьому автомобілі. У разі сумніву, будь ласка, зверніться до виробника Вашого транспортного засобу.



## TURVALISUS SÕIDUKIS

Kõigi reisijate maksimaalse turvalisuse tagamiseks veenduge, et

- kokkuklapitavad seljatoed on lukustunud püstisesse asendisse
- palgaldades turvahälli esiistmele veendu, et iste on lükatud võimalikult taha

**! HOIATUS!** Ärge kunagi kasutage turvahälli esiistmel, kui esimene turvapadi on aktiveeritud. See nõue ei kehti külgmistele turvapadjadele.

- igasugused lahtised esemed on autos korralikult kinnitatud
- kõik inimesed on autos turvaliselt turvarihmadega kinnitatud

**! HOIATUS!** Mõnel juhul võib sõiduki turvarihma pannal olla liiga pikk ja võib ulatuda rihmaavadesse ning see võib raskendada turvahälli paigaldamist. Sellisel juhul palun proovige teist asukohta sõidukis.

## AUTOSĚDEKĻA DROŠA UZSTĀDĪŠANA

Lai pasargātu visus pasažierus, pārliecinieties, ka...

- automašīnas sēdekļa muguras atzveltne ir nofiksēta
- bērna autosēdekļa muguras atbalsts ir nofiksēts sēdus pozīcijā.

**! BRĪDINĀJUMS!** Nelietojiet bērna autosēdekli uz automašīnas sēdekļa, kura priekšpusē ir aktivizēts gaisa drošības spilvens. Tas neattiecas uz tā sauktajiem sānu drošības spilveniem.

- visi nepiestiprinātie priekšmeti un novietoti droši,
- visas personas automašīnā ir piesprādzētas ar drošības jostām.

**! BRĪDINĀJUMS!** Var gadīties ka automašīnas drošības jostas sprādzes daļa **i** ir pārlietu gara un sasniedz autosēdekļa zilās klēpja jostas vadīklas **j**. Ja drošības jostas sprādzes stiprinājums ir pārlietu garš, bērna autosēdeklis nav paredzēts izmantošanai šajā automašīnas sēdeklī. Šaubu gadījumā, lūdzu sazinieties ar bērnu autosēdekļa ražotāju.

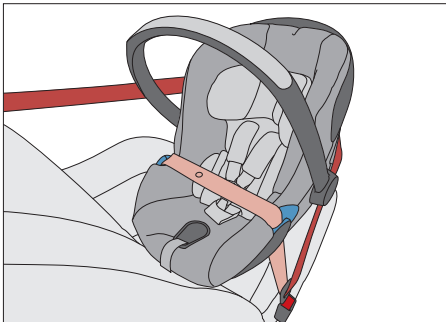

**! УВАГА!** Дитяче автокрісло завжди повинно бути закріплене ременем безпеки автомобіля, навіть коли не використовується. У разі аварійної зупинки або незначного зіткнення, незакріплене автокрісло може травмувати Вас та інших пасажирів.

**! HOIATUS!** Turvahäll peab alati olema autos korralikult kinnitatud, isegi kui seda hetkel ei kasutata. Õnnetuse või äkilise pidurduse korral võib lahtine turvahäll põhjsutada vigastusi.

**! BRĪDINĀJUMS!** Bērna autosēdeklīm vienmēr jābūt piestiprinātam ar automašīnas drošības jostu, pat tad, ja tas netiek izmantots. Nepiestiprināts autosēdeklis var ievainot Jūs vai citus pasažierus pat veicot strauju bremzēšanu vai sadursmes brīdī.

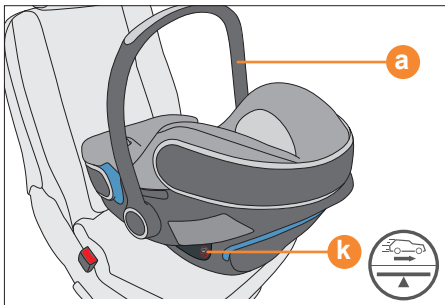

## УСТАНОВКА АВТОКРІСЛА В АВТОМОБІЛІ

- Розмістіть автокрісло проти напрямку руху на сидінні автомобіля (ноги дитини вказують на спинку сидіння автомобіля).
- Переконайтесь, що ручка для перенесення **a** зафіксована у відповідному положенні для автомобіля **A** (див. стр. 12)

**ЗВЕРНІТЬ УВАГУ!** gb 1dan можна використовувати на сидіннях автомобіля з триточковими автоматичними ремнями безпеки. Ми рекомендуємо використовувати крісло на задніх сидіннях автомобіля, оскільки дитина піддається більш високому рівню небезпеки спереду.

**! УВАГА!** Автокрісло не можна встановлювати на сидіннях з двоточковим або поясным ремнем безпеки. Закріплення двоточковим ремнем безпеки може призвести до серйозної або смертельної травми дитини в разі аварії.

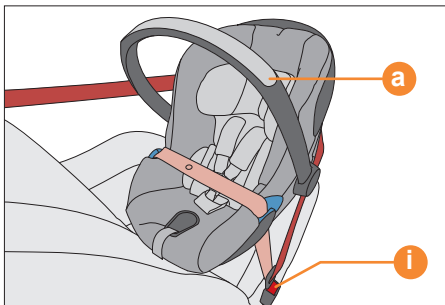

- Переконайтесь, що знак установки на наклейці попередження(**k**) збоку крісла, вирівняний під підлогу автомобіля.
- Витягніть ремінь безпеки автомобіля і натягніть його поверх автокрісла.
- Зафіксуйте язички в ремені безпеки автомобіля. **i**

## TURVAHÄLLI PAIGALDAMINE

- Asetage turvahäll seljaga sõidusuunas istmele ( lapse jalad on suunaga sõiduki istme seljatoe poole)
- Veenduge, et turvahälli tõstesang on asendis **A** (vaata lk 12)

**MÄRKUS!** gb ldan turvahäll sobib istmetele, kus on 3-punkti turvarihmad Soovitame kasutada turvhälli sõiduki tagumisel istmel Esiistmel on õnnetuse korral ohtlikum

**! HOIATUS!** Turvahälli ei ole lubatud kasutada 2-punkti või sületurvarihmadega istmel. Kinnitades turvahälli 2punkti turvarihmaga, võib see õnnetuse korral põhjustada lapsele raskeid vigastusi või lõppeda surmaga

- Veenduge, et horisontaalne turvamärgistus k on paralleelne põrandaga.
- Tõmmake 3- punkti turvarihm üle turvahälli
- Lükake sõiduki turvarihm sõiduki klambrisse **i**

## AUTOSĚDEKĻA PIESTIPRINĀŠANA

- Novietojiet bērna autosēdekli uz automašīnas sēdekļa pretēji braukšanas virzienam (bērna pēdas ir vērstas pret automašības sēdekli).
- Pārliicinieties, ka pārnēsāšanas rokturis **a** ir nofiksēts pareizajā pozīcijā **A**.

**PIEZĪME!** gb ldan var tikt izmantots uz visiem automašīnas sēdekļiem ar automātiski spriegojamo trīspunktu drošības jostu. Mēs rekomendējam izmantots automašīnas aizmugurējos sēdekļus. Tā kā tas rada mazāku risku Jūsu bērnam.

**! BRĪDINĀJUMS!** Bērna autosēdeklis nav paredzēts izmantošanai ar divpunktu jeb klēpja drošības jostu. Piestiprināšana ar divpunktu drošības jostu sadursmes gadījumā var izraisīt nopietnos vai pat letālos savainojumus.

- Pārliicinieties ka uzstādīšanas atzīme uz drošības uzlīmes **k**, ir paralēli automašīnas grīdai.
- Pavelciet automašīnas drošības jostu un virziet to pāri bērna autosēdeklim.
- Iesprādzējiet jostas mēlīti jostu sprādzē **i**.

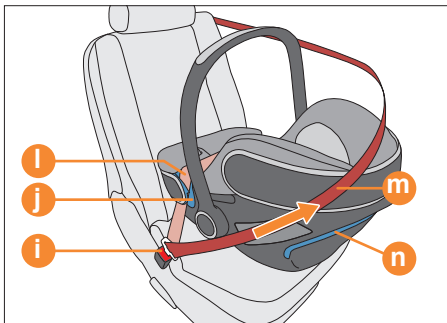

- Вставте поясний ремінь **l** у сині направляючі ременя **j** на обох сторонах дитячого атоврісла.
- Затягніть поясний ремінь **l**, натягнувши діагональний ремінь **m** у напрямку передньої частини автомобіля.
- Протягніть діагональний ремінь **m** за верхнім кінцем автокрісла.

**ЗВЕРНІТЬ УВАГУ!** Не перекручуйте ремінь безпеки автомобіля.

- Спрямуйте діагональний ремінь **m** через задню направляючу блакитного ременя **n** і переконайтесь, що ремінь проходить під системою L.S.P. **o**.
- Затягніть діагональний ремінь **m**.

**! УВАГА!** Діагональний ремінь **m** повинен проходити через задню синю направляючу ременя **n** над нерозкладеною системою бокового захисту. **o**.

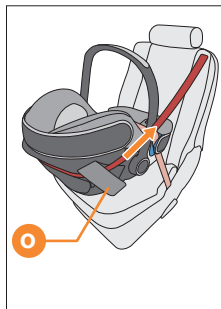
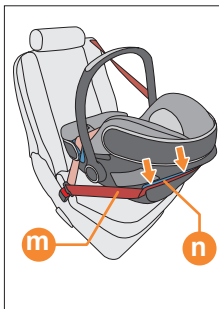

**! УВАГА!** Може трапитися, що частина пряжки **i** ременя автомобіля занадто довга і достає сині направляючі ременя дитячого атоврісла. В такому випадку, автокрісло не буде закріплене міцно, тому оберіть інше місце в автомобілі.

- Sisestage sülevöö i sininstesse turvavöösuunajatesse j mõlemal pool turvahälli.
- tõmmake diagonaalrihm l ettepoole sülerihma m pingutamiseks.
- Tõmmake diagolaanrihm m turvahälli ülaosasse

**MÄRKUS!** Äрге keerake turvarihmu keerdu

- Suunake diagonaalvöö m läbi tagumise sinise turvavöö suunaja n ning veenduge, et turvavöö asetseb allpool L.S.P o süsteemi.
- Pinguta diagonaalrihmu m.

**! HOIATUS!** Turvarihm peab jooksma läbi sinise turvarihma juhi ning altpoolt avatud külgmise kokkupõrke tiibasid (LSP)

**! HOIATUS!** Mõnel juhul võib auto turvarihma panna i olla liiga pikk ja ulatuda turvahälli rihma pesse, mis muudab turvahälli turvalise paigaldamise keerukaks. Sellisel juhul valige autos mõni muu asukoht turvahälli paigaldamiseks.

- Virziet klēpja jostu l caur zilajām jostu vadīklām j autosēdekļa abās pusēs.
- Nospriegojiet klēpja jostu l , pavelkot diagonālo jostu m uz automašīnas priekšas pusi.
- Pavelciet diagonālo jostu m aiz daļas, kas atrodas virs bērna autosēdekļa.

**PIEZĪME!** Piesprādzējot autosēdekli nesavērpjiet jostu.

- Virziet diagonālo jostu m caur zilo aizmugurējo jostu vadīklu n autosēdekļa aizmugurē un pārliecinieties ka josta atrodas zem atlocītās sānu triecienu drošības uzlikas o.
- Nospriegojiet diagonālo jostu m.

**! BRĪDINĀJUMS!** Drošības jostai m jābūt virzītai caur zilajām jostu vadīklām n un jāatrodas zem atlocītās sānu triecienu drošības uzlikas o.

**! BRĪDINĀJUMS!** Var gadīties ka automašīnas drošības jostas sprādzes daļa i ir pārlietu gara un sasniedz autosēdekļa zilās klēpja jostas vadīklas, tādējādi, padarot sarežģītu to drošu nostiprināšanu. Tas nozīmē, ka autosēdekli nevarēs pietiekami nostiprināt. Šādos gadījumos izmantojiet citu automašīnas sēdekli.

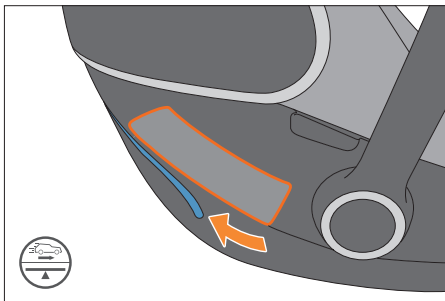

## РЕГУЛЮВАННЯ БОКОВОГО ЗАХИСТУ

Система бокового захисту (L.S.P.) вбудована в gb Idan. Ця система підвищує рівень безпеки Вашої дитини у разі бокового зіткнення. Для забезпечення найвищого рівня захисту дитини, розкладіть LSP наскільки це можливо до дверей автомобіля, найближчої до дитячого автокрісла.

**ЗВЕРНІТЬ УВАГУ!** Переконайтесь, що видвіжні частини замків зафіксовані. Ви почуєте заклацування. Ви почуєте заклацування, коли вони на місці.

Систему L.S.P. можна повністю скласти у вихідне положення, натиснувши кнопку розблокування р.

**ЗВЕРНІТЬ УВАГУ!** Встановлюючи автокрісло на середньому сидінні, не розкладайте жодний із двох бокових протекторів (L.S.P.).

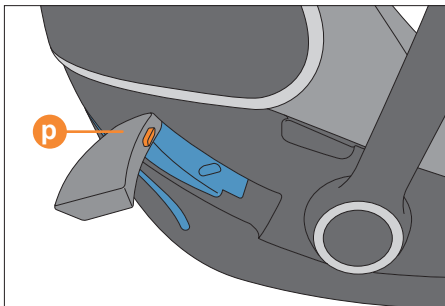

**! УВАГА!** Розкладений протектор (L.S.P.) не функціонує як ручка для пересення або для закріплення автокрісла.



## LISA-KÜLJEKAITSE REGULEERIMINE

GB Idan on varustatud Lisa-Küljekaitse süsteemiga(LSP) See süsteem tõstab Teie lapse turvalisust küljgokkupõrke korral. Tõmmake LSP võimalikult välja sellelt küljelt, mis on autouksele lähemal.

**MÄRKUS!** Veenduge, et LSP on lukustunud kõlava KLIK heliga

L.S.P. saab täiesti lükata tagasi algasendisse, kui vajutate avamisnupule **p**.

**MÄRKUS!** Kui turvahäll on asetatud taha keskmisele kohale on keelatud L.S.P süsteemi välja tõmmata.

**! TÄHELEPANU!** L.S.P süsteemi on keelatud kasutada kandmiseks või kinnitamiseks

## SÄNU AIZSARDZĪBAS IZMANTOŠANA

Sānu triecienu aizsardzības sistēma (L.S.P.) ir iebūvēta gb Idan. Šī sistēma palielina Jūsu bērna drošību sānu triecienu gadījumos. Lai iegūtu iespējami labāko aizsardzību, atlokiet sānu triecienu aizsardzības uzlikas uz durvju pusi, kuras atrodas tuvāk autosēdeklim.

**PIEZĪME!** Pārliedcinieties, ka izvelkamā daļa nofiksējas. Jūs dzirdēsiet "klik" skaņu, kad tā nofiksēsies.

Nospiežot atbrīvošanas pogas **p**, sānu triecienu aizsardzības uzlikas var nolocīt to sākotnējā pozīcijā.

**PIEZĪME!** Uzstādot autosēdekli uz automašīnas aizmugurējā, vidējā sēdekļa, sānu triecienu uzlikas (L.S.P) nav jāatloka

**! BRĪDINĀJUMS!** Sānu triecienu aizsardzības (LSP) uzlikas nedrīkst izmantot autosēdekļa nešanai, pārvietošanai.

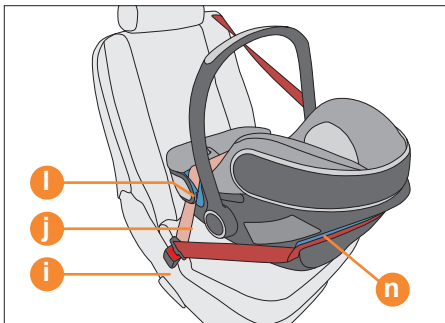

### ДЕМОНТАЖ З АВТОМОБІЛЯ

Натиснувши кнопку спуску **p** Ви можете відсунути систему захисту (L.S.P.) назад в крісло.

**ЗВЕРНІТЬ УВАГУ!** Для захисту Вашого автомобіля і дитячого автокрісла, перед демонтажем автокрісла відсуньте систему бокового захисту (L.S.P.) назад у крісло.

- Вийміть діагональний ремінь із задньої синьої направляючої ременя **n**.
- Відкрийте пряжку ременя **i** і вийміть поясний ремінь **l** з направляючої ременя **j**.

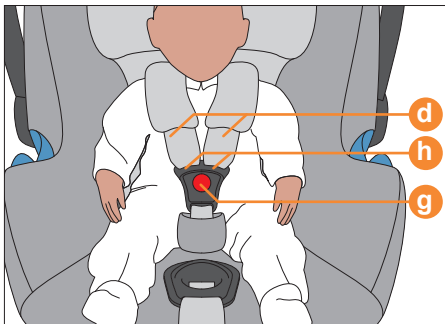

### ПРАВИЛЬНЕ ЗАКРІПЛЕННЯ ВАШОЇ ДИТИНИ

Для забезпечення максимального рівня безпеки Вашої дитини, переконайтеся, що ...

- плечовий ремінь **d** ідеально відрегульований під тіло дитини, не обєжує її рухів і не перекручений.
- підголівник індивідуально відрегульований (див. стр 14)
- язички(**h**) надійно зафіксовані в пряжці ременя **g**.

## TURVAHÄLLI EEMALDAMINE

Vajutades lukustus mehhanismi P, saate te lisaküljekaitsmed (LSP)lükata tagasi alla, nende algsesse positsiooni

**MÄRKUS!** Enne kui te võtate turvahälli autost välja, asetage LSP süsteem tagasi alla, see kaitseb LSP süsteemi ja autot kahjustuste eest

- Võtke turvavöö välja turvatooli taga asetsevast sinisest suunajast **n**.
- Avage auto turvarihma pannal i ning võtke süleerihm l välja suunajatest

## LAPSE ÕIGE KINNITAMINE

Teie lapse turvalisuse huvides, veenduge, et...

- Õlarihmad sobituksid korrektselt teie lapsega
- peatugi oleks reguleeritud õigele kõrgusele (VT. lk 14)
- õlarihmade keeled oleks korrektselt kinnitatud

## AUTOSĚDEKĻA IZŅEMŠANA NO AUTOMAŠĪNAS

Nospiežot pogas **p** sānu triecienu aizsardzības sistēmas (LSP) uzlikas varat iebīdīt atpakaļ sēdekļī.

**PIEZĪME!** Pirms izņemat autosēdekli no automašīnas, iebīdīet sānu triecienu aizsardzības uzlikas (LSP) sākotnējā pozīcijā. Tas pasargās drošības uzlikas (LSP), kā arī pašu automašīnu no bojājumiem.

- Izņemiet diagonālo jostā ārā no aizmugurējās zilās jostas vadīklas **n**.
- Atveriet jostu sprādzi **i** un izvelciet klēpja jostu **l** ārā no jostu zilajām vadīklām **j**.

## PAREIZA JŪSU BĒRNA PIERSPĀDZĒŠANA

Lai nodrošinātu Jūsu bērna drošību, pārliecinieties ka:

- plecu jostas **d** pieguļ pie bērna ķermeņa, nav pārlietu nostieptas
- galvas balsta augstums ir pareizi noregulēts
- jostu mēlītes **h** ir nofiksetas jostu sprādzē **g**.

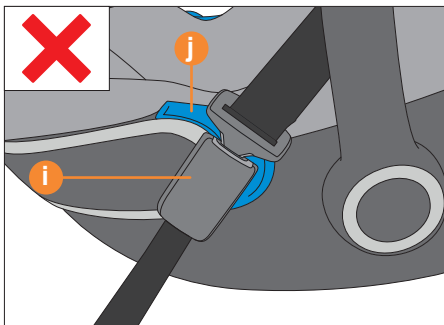
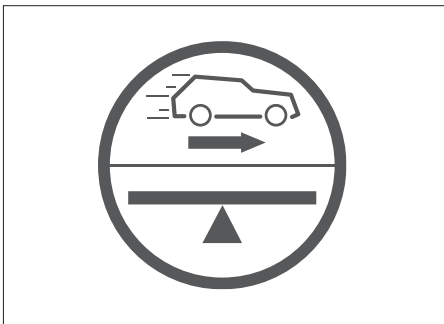

## ПРАВИЛЬНА УСТАНОВКА ДИТЯЧОГО АВТОКРІСЛА

Для забезпечення максимального рівня безпеки Вашої дитини, переконайтеся, що ...

- Дитяче автокрісло з закріпленою дитиною встановлене проти напрямку руху (ноги дитини вказують на спинку дитячого автокрісла).
- Дитяче автокрісло використовується на передньому пасажирському сидінні, тільки якщо там немає подушки безпеки, яка може ущільнювати його.
- gb l dan закріплене триточковим ременем безпеки автомобіля.
- поясний ремінь l проходить через дві сині направляючі ременя j на обох сторонах автокрісла.
- діагональний ремінь m проходить через синю направляючу ременя n на спинці автокрісла.
- пряжка ременя автомобіля i не торкається синьої направляючої ременя j
- ремінь безпеки натягнутий і не перекручений, автокрісло вирівняне (див. маркування на етикетці «Увага» k в автомобілі).
- L.S.P. розкладена на стороні, найближчої до дверей автомобіля.

**ЗВЕРНІТЬ УВАГУ!** Автокрісло можна використовувати лише на передньому сидінні, яке обладнане триточковим ременем безпеки і затверджено відповідно до ECE R16.

## TURVAHÄLLI KORREKTNE KINNITAMINE

Oma lapse turvalisuse huvides veenduge, et...

- Turvahäll on asetatud seljaga sõidusuunas (lapse jalad on suunatud seljatoe suunas)
- kui turvahäll on asetatud ette, oleks eesmine turvapadi välja lülitatud.
- Turvahäll on kinnitatud 3 punkti turvarihmadega
- sülerihm **l** jookseb läbi suunajate **j** mis asetsevad mõlemal pool turvahälli
- diagonaalne rihm **m** jookseb läbi sinise suunaja **n** mis asub turvahälli taga
- auto turvarihma panna **i** ei ulatuks sinise turvavöö suunajani **j**
- Turvavöö oleks pingul ega oleks keerdus ning turvahäll oleks paigaldatud autoistmele vertikaalselt (vt.mürgistust)
- Lisa küljekaitse (LSP) oleks tõstetud uksepool üles, et tagada maksimaalne turvalisus

**MÄRKUS!** CB IDAN mõeldud ainult nāoga sõidusuunas toolidele, mis on varustatud 3 punkti turvarihmadega, mis vastavad ECE R16 standardile

## AUTOSĒDEKĻA PAREIZA LIETOŠANA

Lai nodrošinātu Jūsu bērna drošību pārliecinieties, ka:

- bērna autosēdekli ir novietots pretēji braukšanas virzienam (bērna pēdas ir virzītas pret automašīnas sēdekļa pusi)
- autosēdekli drīkst izmantot uz priekšējā pasažiera automašīnas sēdekļa tikai ja ir deaktivizēts priekšējais gaisa drošības spilvens, kas var radīt triecienu autosēdeklim;
- gb l dan ir nostriprināts ar automašīnas automātiski nospriegojamo trīspunktu drošības jostu
- klēpja josta **l** tiek virzīta caur divām zilām jostu vadīklām **j** abās autosēdekļa pusēs
- diagonālā josta **m** iet caur zilo jostu vadīklu **n**, kas atrodas autosēdekļa aizmugurē.
- automašīnas drošības jostas sprādze **i** nepieskaras pie jostas vadīklām **j**
- bērna autosēdekli ir pareizā slīpumā (skatīt atzīmi **k**) attiecībā pret automašīnas grīdu un drošības josta ir nospriegota un nav savēpusies.
- L.S.P. uzlikas ir maksimāli izvilktas tuvāko durvju pusē, tādejādi sniedzot labāko iespējamo aizsardzības efektu;

**PIEZĪME!** autosēdekli drīkst izmantot tikai uz priekšu vērštiem automašīnas sēdekļiem, kuri aprīkoti ar trīspunktu drošības jostu, kas atbilst ECE R16 regulējumam.

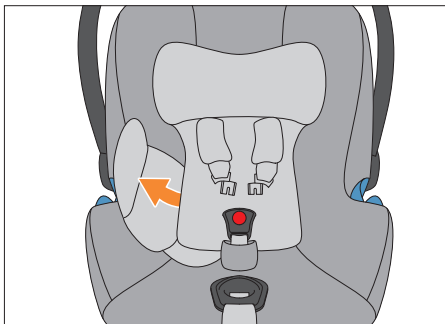

### ДЕМОНТАЖ ВКЛАДИШУ ДЛЯ СИДІННЯ

Попередньо встановлений вкладиш допомагає підтримувати комфорт дитини у положенні лежачи і підходить для самих маленьких дітей. Для того, щоб демонтувати вкладиш, трохи підійміть його і зніміть з сидіння.

Вкладиш можна знімати після прибл. 3 місяців, щоб забезпечити більше місця для Вашої дитини.

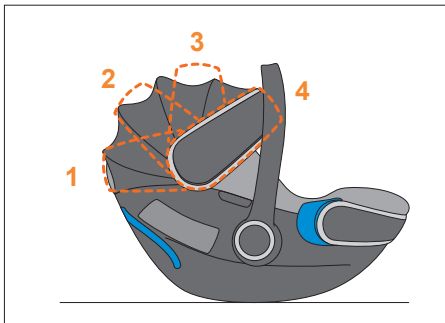

### ВІДКРИТТЯ НАВІСУ

Відкрийте навіс, потягнувши за пластикову кришку. Щоб скласти, відкиньте навіс назад у вихідне положення.

## BEEBISISU EEMALDAMINE

Beebisisu on ostmisel paigaldatud. See toetab vastsündinut ning tagab mugava ja pehme sõidu. Beebisisu eemaldamiseks palun tõmmake turvahälli katet lahti, tõmmake beebisisu välja.

Beebisisu on vajalik eemaldada umbes lapse 3.kuuseks saamisel

## VARIKATUSE AVAMINE

Tõstke varikatuse paneeli natuke turvahällist eemale ja tõmmake katus ülesse. Katuse ära panemiseks lükake katus tagasi oma algsesse positsioon

## IELIKŅA IZŅEMŠANA

Ieliknis, kas atrodas autosēdekļī kopš tā iegādes nodrošina papildus guļus komfortu mazākiem jaundzimušajiem. Lai izņemtu ielikni, atlokiet sēdekļa pārvalku, paceļiet un izvelciet ielikni ārā.

Ielikni var izņemt aptuveni pēc bērna 3 mēnešu vecuma.

## SAULES SARGA ATVĒRŠANA

Atlokiet saules sargu pakāpeniski pavelkot aiz plastikāta pārsega. Lai salocītu, virziet saules sargu atpakaļ uz sākotnējo pozīciju.

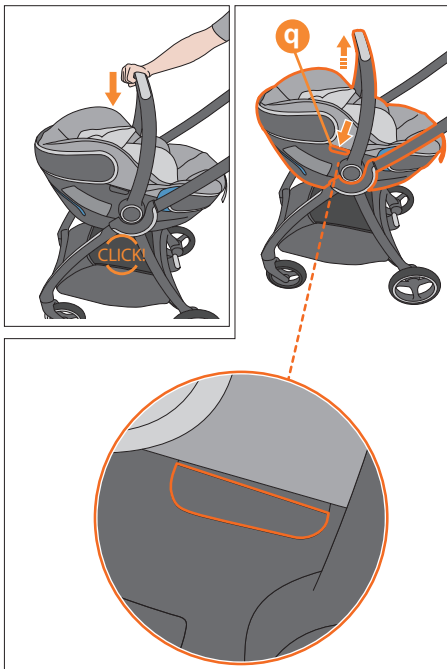

## СИСТЕМА ПОДОРОЖЕЙ GB

Дотримуйтесь інструкції з експлуатації для вашої коляски!

gb Idan можна прикріпити до будь-якої затвердженої коляски gb або іншого бренду.

Закріпіть автокрісло на відповідному адапторі так, щоб дитина дивилась на батьків. Переконайтеся, що дитяче автокрісло зафіксувалось з обох сторін зі звуком заклацування.

Завжди перевіряйте, щоб автокрісло було надійно прикріплене до коляски.

Щоб розблокувати, натисніть і утримуйте обидві кнопки розблокування **q** на автокріслі і потім підійміть його.



## CYBEX REISISÜSTEEM

Palun järgige juhiseid, mis on antud jalutuskäru kasutusjuhendis

Võite kinnitada gb Idan mistahes heakskiidetud gb või muud brändi jalutuskärule.

CYBEX IDAN paigaldamiseks asetage see jalutuskäru oleval adapteritele seljaga liikumissuuna. Te kuulete kõlavat KLIK heli, kui turvahäll on adapteritele lukustunud

Veenduge alati, et turvahäll oleks turvaliselt kinnitunud jalutuskäru külge

Turvahälli eemaldamiseks vajutage vabastusnuppe q ning tõstes turvatooli ülesse.

## GB PÄRVADÄŠANA UZ RATIEM

Sekoijiet ratu lietošanas norādījumiem

gb Idan Jūs varat piestiprināt pie jebkuriem apstiprinātiem gb vai citu zīmolu ratiem.

Ievietojiet bērna autosēdekli apstiprinātos adapteros tā lai bērns būtu pavērsts pret vecākiem. Pārlicinieties ka autosēdekli nofiksējas adapteros ar dzirdamu "klik" skaņu.

Vienmēr pārlicinieties, ka bērna autosēdeklis ir pienācīgi piestiprināts pie ratiem.

Lai atslēgtu autosēdekli no adapteriem, nospiediet un turiet abas atbrīvošanas pogas **q** un celiet autosēdekli augšup.

## **ДОГЛЯД**

Щоб переконатися у тому, що автокрісло забезпечує максимальний захист Вашої дитини, необхідно дотримуватися наступних правил:

- Усі важливі частини автокрісла повинні регулярно перевірятись на наявність будь-яких пошкоджень.
- Усі механічні компоненти функціонують належним чином.
- Переконайтесь, що автокрісло не застрягло між твердими предметами, такими як двері або направляючі сидіння і т.д., оскільки це може призвести до його пошкодження.
- У разі нещасного випадку, дитяче крісло має бути оглянуте виробником.

**ЗВЕРНІТЬ УВАГУ!** Ми рекомендуємо придбати додатковий чохол для gb Ispan, яким Ви зможете користуватись при пранні іншого.

## **ЩО РОБИТИ ПІСЛЯ НЕЩАСНОГО ВИПАДКУ**

Аварія може призвести до невидимих пошкоджень gb Ispan. Будь ласка, після аварії замініть крісло. У разі сумнівів, зверніться до продавця або виробника.

## TOOTE HOOLDUS

Et garanteerida parimat kaitset teie lapsele, järgige palun järgmiseid punkte

- Kõiki turvahälli olulisi osi tuleks regulaarselt kontrollida
- Toote mehhaanilised osad peavad töötama tõrgeteta
- On oluline, et turvahälli ei jäetaks kuhugile vahele n. autoukse, kuna see võib toodet kahjustada.
- Kui toode kukub maha või juhtub midagi sarnast, peab tootja turvahälli üle kontrollima

**MÄRKUS!** Kui te ostate CYBEX ATON Q turvahälli, siis on soovitatav osta ka teine istmekate. See võimaldab teil ühte katet pesta ja kuivatada, samal ajal teist kasutades

## MIDA TEHA PEALE ÕNNETUST

Õnnetuse korral võib turvahäll saada kahjustusi, mis ei ole silmaga nähtavad. Seega tuleks turvahäll kohe välja vahetada. Kui teil on kahtlusi võtke ühendust edasimüüja või tootjaga.

## PRODUKTA APKOPE

Lai pärliecinātos, ka Jūsu bērna autosēdeklis nodrošinās maksimālu aizsardzību, ir svarīgi ievērot zemāk minēto:

- Visas autosēdekļa galvenās daļas regulāri jāpārbauda pret bojājumiem.
- Mehāniskajām daļām jāfunkcionē nevainojami.
- Ir svarīgi nodrošināt, ka bērna autosēdeklis nav iespiests starp cietiem elementiem, piemēram automašīnas durvīm, kas tam var radīt bojājumus.
- Ja autosēdeklis ticis pakļauts triecienam, piemēram, pēc sadursmes, bērna autosēdekli jāpārbauda pie ražotāja.

**PIEZĪME!** Iegādājoties gb I dan, ir ieteicams iegādāties papildus autosēdekļa pārvalku. Tas ļaus autosēdekli izmantot arī tad, kad vienu pārvalku mazgājat un žāvējat.

## KĀ RĪKOTIES PĒC NEGADĪJUMA

Sadursmes rezultātā autosēdeklim var tikt radīti ar neapbruņotu aci neredzami bojājumi. Pēc negadījuma, lūdzu aizstājiēt autosēdekli ar jaunu. Šaubu gadījumā sazinieties ar pārstāvi vai ražotāju.

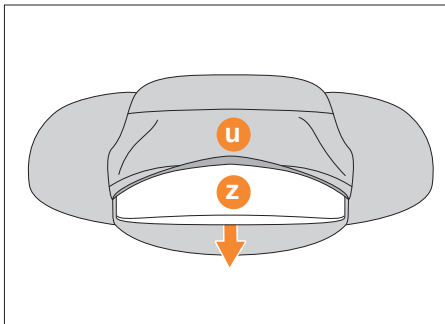
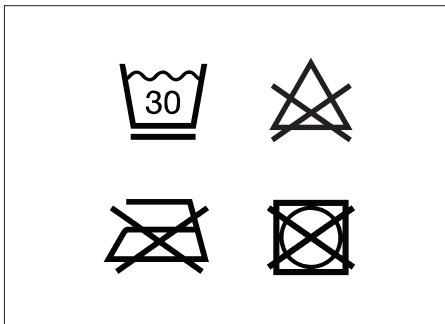

## ЧИСТКА

Оригінальний чохол для gb Idan - дуже важливий функціональний компонент. Запасні чохла можна придбати у спеціалізованому магазині.

**ЗВЕРНІТЬ УВАГУ!** Будь ласка, виперіть чохол перед першим використанням. Будь ласка, вийміть вставку **z** з вкладишу для новонароджених **u** перед тим, як прати чохол. Чохол можна прати в делікатному режимі при температурі 30°C. При пранні вище 30°C тканина може знебарвитись. Будь ласка, періть чохол окремо від інших речей і ніколи не сушіть його у пральній машині! Ніколи не сушіть чохол на сонці! Пластикові частини можна мити м'яким миючим засобом і теплою водою.

**! УВАГА!** Ніколи не використовуйте жорсткі чистячі або відбілюючі засоби!

**! УВАГА!** Систему ременів безпеки не можна демонтувати! Ніколи не виймайте окремі частини системи ременів безпеки!

Чистити ремені можна в теплій мильній воді.

## PUHASTAMINE

On oluline, et te kasutate originaalset CYBEX Idan istmekatet, kuna ka kate on turvahälli funktsioonide oluline osa. Lisavarustust on võimalik soetada edasimüüjalt.

**TÄHELEPANU!** Peske kate enne esimest kasutamist. Palun eemaldage sisu **z** fbeebitekstiilist **u** enne katte pesemist. Katteid võib masinas pesta 30° juures, õrna pesuga. Kui te pesete seda kõrgemal temperatuuril, võib kate värv tuhmuda. Palun peske katteid eraldi ning ärge kuivatage seda mehhaaniliselt! Ärge jätke katet otsese päikesevalguse kätte. Plastikust osasid võite puhastada kerge puhastusvahendi ja sooja veega.

**! HOIATUS!** Palun ärge kasutage keemilisi puhastusvahendeid ega valgendit.

**! HOIATUS!** ntegreeritud turvarihmade süsteemi ei ole võimalik turvahällist eraldada. Ärge eemaldage rihmade süsteemi osi.

Integreeritud rihmade süsteemi on võimalik puhastada kerge puhastusvahendi ja sooja veega.

## TĪRĪŠANA

Pārļiecinieties ka tikai oriģinālais gb Idan autosēdekļa pārsegs tiek izmantots, tā kā pārsegs ir autosēdekļa funkciju pamata elements. Rezerves pārsegus var iegādāties pie mazumtirgotāja.

**PIEZĪME!** Izmazgājiet pārsegu pirms autosēdekļa pirmreizējās lietošanas. Lūdzu izņemiet ieliktni **z** no jaundzimušā ieliktnīša **u** pirms mazgāt pārvalku. Autosēdekļa pārsegs ir mazgājams veļas mazgājamajā mašīnā pie maks. 30°C, maigā mazgāšanas režīmā. Mazgājot to augstākā temperatūrā, pārsega audums var izbalēt. Mazgājiet pārsegu atsevišķi no citas veļas un nelieciet to žāvētājā. Nekad nežāvējiet pārvalku tiešos saules staros! Plastmasas daļas Jūs varat tīrīt ar maigu tīrīšanas līdzekli un siltu ūdeni.

**! BRĪDINĀJUMS!** Nekādā gadījumā neizmantojiet ķīmiskus tīrīšanas vai balināšanas līdzekļus.

**! BRĪDINĀJUMS!** Integrēto jostu sistēmu nedrīkst noņemt. Nekad nenoņemiet drošības jostu daļas.

Jostas Jūs varat tīrīt ar siltu ziepjūdeni.

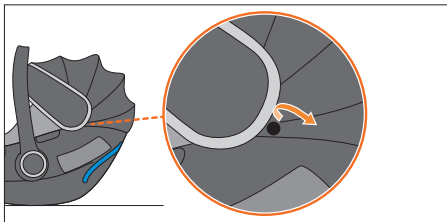
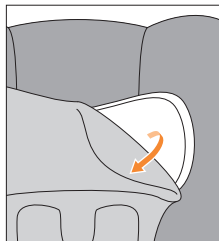
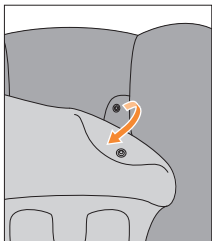
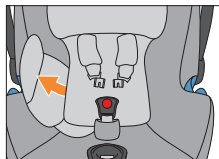
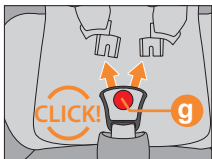

## ЗНЯТТЯ ЧОХЛА

Чохол складається з 6 частин: 1 чохол для каркасу, 1 чохол для підголовника, 2 підплечника, 1 вкладиш для новонароджених and 1 belt buckle pad. Для зняття, будь ласка, виконайте наступне:

- Відстегніть ремінь.
- Зніміть вкладиш для новонароджених.
- Зніміть обидва підплечника з ременя.
- Розстібніть обидві кнопки, які розташовані між чохлом підголовника і чохлом для каркасу і перетягніть чохол для підголовника через підголовник, не пошкоджуючи захисні матеріали під ним.
- Вийміть плечові ремені з пряжками через чохол підголовника.
- Розстібніть обидві подвійні кнопки на обох сторонах навісу від сонця.
- Розстібніть три кнопки на задній частині корпусу під навісом від сонця.
- Акуратно витягніть чохол для корпусу над його кінцем.
- Протягніть пряжку через чохол.
- Тепер зніміть чохол.

## KATTE EEMALDAMINE

Kate koosneb 5 osast: 1 istmekate, 1 peatoekate, 2 õlarihmade pehmendust ja 1 pandlapehmendus. Nende eemaldamiseks järgige järgmiseid samme

- Avage pannal
- Eemaldage beebisisu
- Eemaldage õlapehmendused rihmade küljes.
- Avage mõlemad trukid mis asuvad peatoe ja katte vahel ja tõmmake peatoe kate peatoe pehmendusi kahjustamata alla.
- Tõmmake õlarihmad koos kinnituskeeltega peatoe kattest välja
- Avage päikesevarju trukid.
- Avage kolm trukki päikesevarju alt.
- Õrnalt tõmba istmekate üle servade.
- Tõmmake pannal läbi istmekatte
- Nüüd saate kogu katte eemaldada

## SĒDEKĻA PĀRSEGA NOŅEMŠANA

Pārsegs sastāv no 6 daļām: 1 mugurdaļas pārsegs, 1 plecu pārsegs, 1 jaundzimušā ieliknīša, 1 jostu sprādzes polsterējums, 2 plecu polsterējumi. Lai to noņemtu, rīkojaties pēc šīm darbībām:

- Atbrīvojiet jostu sprādzi.
- Izņemite jaundzimušo ieliknīti.
- Noņemiet abus plecu jostu polsterējumus.
- Atpogājiet spiedpogas kas atrodas starp galvas pārsegu un mugurdaļas pārsedu un novelciet galvas balsta pārsegu nost no galvas balsta uzmanīgi lai nesabojātu pildījumu kas atrodas zem tā.
- Izvelciet pelcu jostas ārā no galvas balsta.
- Atbrīvojiet abas pogas saules sarga abās pusēs.
- Atbrīvojiet trīs spidpogas autosēdekļa aizmugurē zem saules sarga.
- Uzmanīgi novelciet muguras balsta pārvalku nost.
- Izvelciet jostu sprādzi ārā no pārsega.
- Tagad Jūs varat noņemt pilnībā pārsegu.

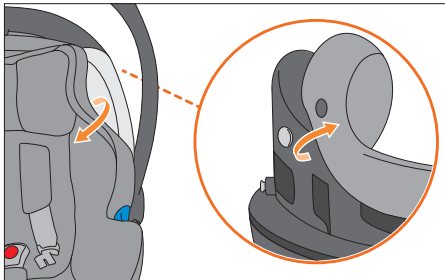

**! УВАГА!** Дитяче автокрісло за жодних обставин не повине використовуватись без чохла.

**ЗВЕРНІТЬ УВАГУ!** Використовуйте лише оригінальні чохла gb ldan.

#### **ЗАКРІПЛЕННЯ ЧОХЛА**

Виконайте описані вище кроки в зворотньому порядку, щоб знову закріпити чохол.

**ЗВЕРНІТЬ УВАГУ!** Переконайтесь, що плечові ремені не перекручені і не заплутані.

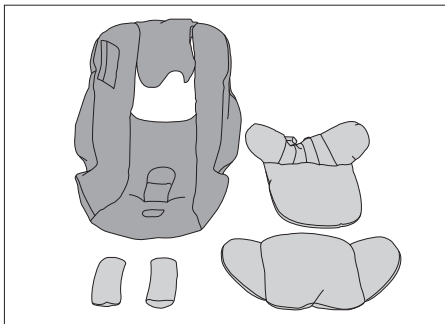



**! HOIATUS!** Turvahälli ei tohi kunagi kasutada ilma katteta

**MÄRKUS!** Kasutage ainult CYBEX IDAN originaal katteid.

### ISTMEKATTE PAIGALDAMINE

Istmekatete tagasi panemiseks korrake üleval kirjeldatud protseduuri vastupidises järjekorras.

**MÄRKUS!** Veenduge, et õlarihmad ei oleks keerdus

**! BRĪDINĀJUMS!** Bērna autosēdekli nekādā gadījumā nedrīkst izmantot bez sēdekļa pārsega.

**PIEZĪME!** Drīkst izmantot tikai gb Idan oriģinālos pārseģus!

### SĒDEKĻA PĀRSEGA UZLIKŠANA

Rīkojieties saskaņā ar iepriekš minētajiem norādījumiem, tikai pretējā secībā.

**PIEZĪME!** To darot pārliecinieties ka plecu jostas nesavērpjas vai netiek sajauktas secībā.

## ТЕРМІН ВИКОРИСТАННЯ ТОВАРУ

Поступове зношення пластикових деталей, наприклад, в результаті впливу сонячних променів (UV), може призвести до незначного погіршення властивостей товару. В автомобілі можуть виникати високі температурні коливання та інші непередбачені напруження, тому, будь ласка, дотримуйтесь наступних пунктів:

- Якщо автомобіль підлягає сильному впливу сонячних променів протягом тривалого часу, автокрісло повинне бути демонтоване з автомобіля або покрите легкою тканиною.
- Щорічно перевіряйте усі пластикові частини автокрісла на наявність пошкоджень або зміну форми чи кольору.
- Якщо Ви помітили зміну в дитячому автокріслі, будь ласка, зверніться до продавця, оскільки зміна може вплинути на продуктивність. Зміни тканини, особливо втрата кольору, є звичним явищем і не відносяться до пошкоджень.

## TOOTE VASTUPIDAVUS

Kuna plastikust osad kuluvad ajapikku, n. otsese päikesevalgusega kokku puutudes, siis võivad toote omadused kergelt erineda.. Kuna turvahäll võib kokku puutuda suurte temperatuuri kõikumistega või mõne muu ettenägematu jõuga, järgige palun järgmiseid juhiseid

- Kui auto on pikalt otsese päikesevalguse käes tuleb turvahäll autost eemaldada või katta riidega
- Kontrollige plastikust osi kahjustuste või muutuste eest kujus või värvis
- Kui te märkate mingeid muutusi, tuleb häll välja vahetama. Muutused kangas - eriti just värvi tuhmumine - on normaalsed ning ei kuulu kahjustuste alla

## PRODUKTA KALPOŠANAS LAIKS

Plastmasas daļu pakāpenisks nodilums, piemēram kas radies tiešu saules staru iedarbībā, var viegli ietekmēt produkta īpašības. Tā kā autosēdeklis tiek pakļauts augstu temperatūru svārstību automašīnā un citi apstākļi iedarbībai, ir būtiski ņemt vērā sekojošo:

- Ja automašīna tiek pakļauta ilglaicīgai tiešu saules staru ietekmei, autosēdeklim jābūt izņemtam no automašīnas vai apklātam ar gaišu audumu.
- Regulāri pārbaudiet visas autosēdekļa plastmasas un metāla daļa, vai nav redzami bojājumi vai izmaiņas to formā vai krāsā.
- Ja Jūs atklājat kādas izmaiņas, bērna autosēdeklis ir jāutilizē vai arī jāpārbauda, iespējams jāapmaina pie ražotāja. Auduma izmaiņas, īpaši krāsu izbalēšana, ir normāla parādība un netiek uzskatīts par kļūdu.

## РОЗПОДІЛ СМІТТЯ

Для захисту навколишнього середовища, ми просимо користувача розділяти відходи на початку використання товару (упаковка) і в кінці (частини товару). Утилізація відходів організована в залежності від місцевих органів. Щоб переконатись, що автокрісло було утилізоване відповідно до правил, зверніться до служби утилізації Вашого району або до місцевої влади. Завжди дотримуйтеся правил утилізації відходів у Вашій країні.

**! УВАГА!** Зберігайте пластикові пакувальні матеріали в недоступному для Вашої дитини місці: є небезпека удушення!

## ІНФОРМАЦІЯ ПРО ТОВАР

Якщо у Вас виникають будь-які питання, будь ласка, в першу чергу зверніться до продавця з наступними даними:

- Серійний номер (див. наклейку).
- Марка і модель автомобіля і положення автокрісла, в якому воно зазвичай використовується.
- Вага (вік, зріст) дитини.

Більш детальну інформацію про наші товари Ви можете знайти на сайті [www.gb-online.com](http://www.gb-online.com)

## UTILISEERIMINE

Keskkonna huvides palume teil kõik turvahälli osad ja pakend korralikult utiliseerida. Utiliseerimise nõuded võivad piirkonniti erineda. Et utiliseerida turvahälli korrektselt palun võtke ühendust kohaliku prügilaga. Igal juhul pidage silmas on riigi utiliseerimisnõudeid

**! HOIATUS!** Hoidke kõik pakkematerjalid laste käeulatuses eemal. Võib tekkida lämbumisohht!

## TOOTE INFORMATSIOON

Kui teil tekib küsimusi, võtke kõigepeale ühendust edasimüüjaga Koguge kokku järgnev informatsioon

- seerianumber (vt. kleepsu)
- brändi nimi, auto tüüp ja asukoht, kuhu turvahäll tavaliselt paigaldatakse
- lapse kaa, vanus, suurus

Toote kohta rohkema info saamiseks külastage

[www.gb-online.com](http://www.gb-online.com)

## UTILIZĚŠANA

Lai pasargātu apkārtējo vidi, mēs lūdzam škirot atkritumu sākot ar sākumu (produkta iepakoju) līdz produkta lietošanas beigām (produkta detaļu sadalīšanai). Atkritumu šķirošanas noteikumi var atšķirties pēc vietējiem likumiem. Lai nodrošinātu, ka autosēdekļi tiek utilizēti saskaņā ar noteikumiem, lūdzu sazināties ar vietējo atkritumu apsaimniekotāju vai pašvaldību. Vienmēr ņemiet vērā jūsu valsts atkritumu apsaimniekošanas noteikumus.

**! BRĪDINĀJUMS!** Sargājiet savu bērnu no plastikāta iepakoju: nosmakšanas risks!

## PRODUKTA INFORMĀCIJA

Ja Jums ir kādi jautājumi, sākotnēji sazināties ar mazumtirgotāju. Pirms tam sagatavojiet šādu informāciju:

- Autosēdekļa seriālo numuru (skatīt uzlīmē).
- automašīnas modeli un autosēdekļa pozīciju, kādā tas tiek izmantots automašīnā.
- Bērna augums (svars, garums).

Tālāku informāciju par mūsu produktiem varat skatīt

[www.gb-online.com](http://www.gb-online.com)

## ГАРАНТІЯ

Дана гарантія поширюється виключно в країні, в якій цей товар був проданий клієнту.

1. Гарантія покриває всі виробничі та матеріальні дефекти, які існують на дату придбання або з'являються напротязі 3 років з дати покупки (гарантія виробника). Будь ласка, ретельно огляньте і перевірте товар на дату придбання або одразу ж після його отримання. Зберігайте підтвердження дати придбання товару.
2. У разі виявлення дефекту, негайно припиніть користуватись товаром. Щоб отримати гарантію, будь ласка, принесіть або відправте товар продавцю, в чистому і повному стані і надайте документ, що підтверджує факт покупки (товарний чек або рахунок-фактура). Будь ласка, не надсилайте товар безпосередньо виробнику.
3. Дана гарантія не покриває збитки та пошкодження, які виникли в результаті неправильного використання товару, впливу навколишнього середовища (води, вогню, аварії і т.д.), звичайного зносу або недотримання інструкцій, представлених в цьому посібнику користувача. Гарантія не дійсна, якщо зміни та послуги були виконані неуповноваженими особами, або якщо були використані неоригінальні компоненти і аксесуари.
4. Дана гарантія не впливає на встановлені законом права споживача, у тому числі вимог з делікту і претензій відносно порушення контракту, який покупець може мати відносно продавця або виробника товару.

## GARANTII

Antud garantii kehtib ainult riigis, kus toode on algselt ostenud.

1. Garantii katab kõik tootmis ja materjali defektid, mis esinevad koheselt ostuhetkel või mis tekkivad 3 aasta jooksul, peale toote müümist edasimüüjalt kliendile (tootja garantii). Palun kontrollige toodet ostu sooritamise ajal või kohe pärast kättesaamist. Hoidke ostutšekk alles.
2. Defekti puhul lõpetage toote kasutamine. Et säilitada garantii palun viige või saatke toode edasimüüjale, kelle käest te selle ostsite. Toode peab olema puhas ja kaasas peavad olema kõik toote osad. Esitama peab ka originaal ostu tõendava dokumendi (arve või ostutšekk). Ärge saatke toodet otse tootjale.
3. Garantii ei kehti juhul kui toodet pole kasutatud nõuetekohaselt, kui tegemist on väliste teguritega (vesi, tuli, õnnetus jne) või kui tegemist on tavapärase kulumisega. Garantii ei kehti kui toodet pole parandatud/hooldatud selleks ettenähtud kohas või kui on kasutatud mitte originaalosasid.
4. See garantii ei mõjuta kohalikke tarbijakaitseseaduseid või muid kaebustest tulenevaid nõudeid.

## GARANTIJAS NOTEIKUMI

Šī garantija ir spēkā valstī, kurā sākotnēji prece ir pārdota klientam no mazumtirgotāja.

1. Ražotāja garantija attiecas uz visiem ražošanas un materiāla defektiem, kas konstatēti iegādes datumā vai parādās 3 gadu laikā no iegādes datuma no mazumtirgotāja, kurš sākotnēji precī ir pārdevis klientam. Produkta stāvokli, ražošanas un materiāla defektus pārbaudiet uzreiz pēc preces iegādes vai tās saņemšanas. Vienmēr saglabājiet iegādes apstiprināšanu dokumentu.
2. Gadījumā, ja atklāts defekts, lūdzu uzreiz pārtrauciet preces lietošanu. Vēršoties pēc garantijas, produktu jāatgriež pilnīgā kompletācijā un tīrā stāvoklī, papildus iesniedzot darījuma apliecināšanu dokumentu (iegādes čekus vai rēķinus). Lūdzu nepastarpināti nenogādāties precī tieši ražotājam.
3. Garantija neattiecas uz bojājumiem, kas radušies nepareizas lietošanas rezultātā vai ārēju apstākļu ietekmē (ūdens, uguns, satiksmes negadījums utml) vai kas radušies normāla nodiluma un nolietojuma rezultātā. Garantija tiks izskatīta tikai gadījumos, kad produkts ir apkopts un izmantots saskaņā ar lietošanas norādījumiem, remontu un izmaiņas veikusi pilnvarota persona, un tikai oriģinālās detaļas un daļas tikušas izmantotas.
4. Šī garantija neizslēdz, neierobežo vai citādi neietekmē garantētās patērētāja tiesības uz pretenziju peteikumu attiecībā uz līguma noteikumiem, kas pircējam varētu būt pret pārdevēju vai ražotāju par preces kvalitāti.

## GB IDAN

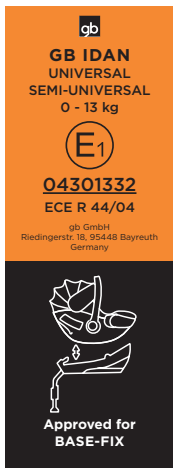

## SPECIFIKACIJA

GB Idan – infant car seat  
ECE R44/04 age group 0+  
Weight: Up to 13kg  
Age: nuo gimimo iki maždaug.  
18 mėnesių  
Tinka naudoti tik  
automobiliuose su automatiniais  
trijų taškų saugos diržais,  
pagal ECE direktyvą nr. R16 ar  
atitinkamą standartą

## YETKILI ONAYI

GB Idan – Bebek oto koltuğu  
ECE R44/04 age group 0+  
Ağırlık: Up to 13kg  
Age: Yeni doğan bebekten 18  
aylık bebeğe  
Yalnızca ECE düzenlemesi no.  
R16 ya da eşdeğer standartlar  
altında onaylanmış üç nokta  
kemerli araç koltukları için  
uygundur

## BRANGUS PIRKĖJAU

Dėkojame jums, kad įsigijote gb Idan. Mes užtikriname, kad gb Idan gaminimo procese dėmesys buvo sutelktas į saugumą, komfortą ir patogumą naudoti. Produktas yra pagamintas pagal specialią kokybės priežiūrą ir atitinka griežtus saugumo reikalavimus.

**! DĖMESIO!** Kad jūsų vaikas būtų saugus, būtinai naudokite autokėdutę gb Artio taip kaip yra nurodyta šiame vadove.

**PASTABA!** Atsižvelgiant į šalies specifinius reikalavimus, (pvz.: etiketės spalvą ant autokėdutės), produkto ypatybės gali skirtis savo išorine išvaizda. Tai nedaro jokios įtakos gaminio funkcionalumui.

**PASTABA!** Prašome visada turėti vartotojo vadovą šalia arba laikyti jį jam skirtoje vietoje po sėdyne.

**PASTABA!** Trijų taškų diržas turi būti praveistas tik nurodytose vietose. Diržų laikikliai yra aprašyti šiame vartotojo vadove ir yra pažymėti mėlyna spalva autokėdutėje.



## DEĞERLİ KULLANICIMIZ,

GB Idan oto koltuğunu seçtiğiniz için teşekkürler. gb Idan'ı geliştirirken, güvenlik, kullanım kolaylığı ve konfor en önemli önceliklerimiz arasında yer aldı. Bu ürün, en yüksek güvenlik standartlarını ve en temel kalite kontrol prosedürlerini karşılayacak şekilde üretilmiştir.

**! UYARI !** Bebeğinizin güvenliği için, gb Idan'ı bu kullanım kılavuzunda anlatıldığı şekilde kullanmanız çok önemlidir.

**NOT!** Ürünün dış görünüşü, pazara sunulduğu ülkenin gereksinimleri doğrultusunda farklılık gösterebilir. Bu farklılıklar, ürünün ana fonksiyonlarını etkileyecek nitelikte değildir.

**NOT!** Kullanım kılavuzunu her zaman gb Idan'ın alt kısmında bulunan bölmede saklayınız.

**NOT!** Üç nokta kemer yalnızca tasarlanmış kılavuzlardan geçirilmelidir. Kemer kılavuzları kılavuzda detaylı olarak anlatılmış ve ürün üzerinde mavi renk ile işaretlenmiştir.

TRUMPAS GIDAS.....	3
SPECIFIKACIJA.....	104
NAUDOJIMAS AUTOMOBILYJE.....	108
JŪSŲ AUTOMOBILIO SAUGUMAS.....	110
NEŠIMO RANKENOS REGULIAVIMAS.....	112
GALVOS ATRAMOS NUSTATYMAS.....	114
SAUGOS DIRŽŲ SISTEMA.....	116
JŪSŲ VAIKO SAUGUMAS.....	120
SAUGUMAS AUTOMOBILYJE.....	122
AUTOKĖDUTĖS INSTALIACIJA AUTOMOBILYJE.....	126
ŠONINĖS APSAUGOS PRITAIKYMAS.....	130
AUTOKĖDUTĖS NUĖMIMAS.....	132
TEISINGAS VAIKO SEGIMAS AUTOKĖDUTĖJE.....	132
AUTOKĖDUTĖS INSTALIAVIMAS.....	134
PAPILDOMO ĮDĖKLO IŠĖMIMAS.....	136
STOGELIO NAUDOJIMAS.....	136
GB KELIONIŲ SISTEMA.....	138
PRIEŽIŪRA.....	140
KĄ DARYTI PO AUTOĮVYKIO.....	140
VALYMAS.....	142
UŽVALKALO NUĖMIMAS.....	144
APMUŠALO UŽVILKIMAS.....	146
PRODUKTO PATVARUMAS.....	148
UTILIZAVIMAS, RŪŠIAVIMAS.....	150
PRODUKTO INFORMACIJA.....	150
GARANTIJA.....	152

KISA KILAVUZ .....	3
YETKİLİ ONAYI.....	104
ARAÇTA KULLANIN .....	109
ARACINIZIN KORUNMASI.....	111
TAŞIMA KOLONU AYARLAMA.....	113
KAFALİĞİN AYARLANMASI .....	115
KEMERLER İLE GÜVENLİĞİN SAĞLANMASI.....	117
BEBEĞİNİZİN GÜVENLİĞİ İÇİN .....	121
KURULUM ESNASINDA GÜVENLİK .....	123
ARAÇ İÇİ KURULUM.....	127
YAN DARBE KORUMA SİSTEMİNİN AYARLANMASI.....	131
OTO KOLTUĞUNUN ÇIKARTILMASI.....	133
BEBEĞİNİZİN GÜVENLİĞİNİ SAĞLAMA.....	133
OTO KOLTUĞUNUN DOĞRU KURULUMU .....	135
İÇ PEDİN ÇIKARTILMASI.....	137
GÜNEŞLİĞİN AÇILMASI .....	137
GB TRAVEL SİSTEMİ.....	139
BAKIM .....	141
KAZADAN SONRA YAPILMASI GEREKENLER.....	141
TEMİZLİK.....	143
KILIFIN SÖKÜLMESİ.....	145
KILIFIN TAKILMASI.....	147
ÜRÜNÜN ÖMRÜ.....	149
ÜRÜNÜN İMHASI .....	151
ÜRÜN BİLGİSİ.....	151
GARANTİ.....	153

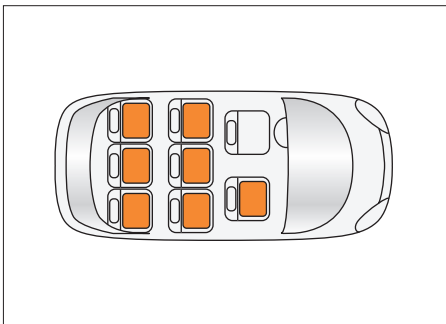

## NAUDOJIMAS AUTOMOBILYJE

**PASTABA!** Jei automobilyje autokėdutė atsistoja netinkamu pasvirimo kampu, ar per stačiu kampu, galite po apačia padėti paklotą. Alternatyviai jūs galite statyti autokėdutę kitoje automobilio vietoje.

**! DĖMESIO!** Nenaudokite autokėdutės priekinėse sėdynėse su įjungta oro pagalve. Tai negalioja taip vadinamoms šoninėms oro pagalvėms.

**PASTABA!** Didžiuliu greičiu išsiskleidžianti priekinė saugos pagalvė gali sukelti rimtus vaiko sužalojimus ir netgi mirtį.

**! DĖMESIO!** Autokėdutė suteiks aukščiausią saugumą jūsų vaikui tik tada kai laikysitės nurodytų instrukcijų šiame vartotojo vadove.

**! DĖMESIO!** Jokios modifikacijos negali būti atliekamos autokėdutei gb Idan be gb GmbH patvirtinimo. Autokėdutės remontas gali būti atliekamas tik kompetingų žmonių. Tai atliekant, jie visada privalo naudoti tik originalias detales, aksesuarus ir komponentus. Jeigu ne, autokėdutės saugumo funkcija nebūs daugiau garantuojama kaip patikima.

## ARAÇTA KULLANIN

**NOT!** Bebek oto koltuđu, araç koltuđunda dengelenmesi veya açısının deđiştirilmesi için alttan bir battaniyeyle desteklenebilir. Alternatif olarak başka bir koltuđa konumlandırılabilir.

**! UYARI!** Bebek oto koltuđunu, airbag sistemi aktif olan bir koltukta kullanmayınız. Bu durum yan taraflardan açılan hava yastıkları için geçerli deđildir.

**NOT!** Ön hava yastıkları patlayarak genişleyebilir ve çocuđunuz için ciddi yaralanma, hatta ölüm tehlikesi doğurabilir.

**! UYARI!** Bu bebek koltuđu, maksimum güvenliđini ancak bu kullanım kılavuzundaki talimatların eksiksiz yerine gelmesi halinde sağlar.

**! UYARI!** gb ldan oto koltuđuna hiçbir modifikasyon ve ekleme yapılmaması önemle hatırlatılır. Ürünü sadece yetkili kişiler tamir edebilir . Bu tip durumlarda sadece orijinal parçaların kullanılması önemlidir. Aksi takdirde, oto koltuđunun güvenliđi garanti edilemez.

**!** **DĒMESIO!** NIEKADA nelaikykite vaiko automobilyje ant keliu. Smūgio metu veikiančios jēgos yra per didelēs, kad žmogus nulaikytų vaiką. Niekuomet savēs ir vaiko nesekite bendru vienu diržu.

### **JŪSŲ AUTOMOBILIO SAUGUMAS**

Yra tikimybēs, kad kai kurie automobiliai, kurie yra pagaminti su užvalkalais iš minkšto audinio, tokio kaip: veliūras, oda, gali nusidėvėti ar prarasti spalvą. Kad to išvengti, jūs galite padengti antklodę ar rankšluostį po autokėdute ar baze. Taip pat žiūrėkite mūsų valymo instrukcijas Svarbu, kad jūs vadovautumėtės mūsų nurodytomis taisyklėmis prieš pirmąjį automobilinės kėdutės naudojimą.

**! UYARI!** Bebeđinizi arabadayken ASLA kuađınızda tařımayın. arpıřma sırasında kiřinin bebeđi tutabilmesine izin vermeyecek kadar ok byk kuvvet ortaya ıkar. Asla kendiniz ve ocuđunuz iin tek bir emniyet kemeri kullanmayın.

### **ARACINIZIN KORUNMASI**

Bebek oto koltuklarının kullanımı, hassas malzeme (nubuk, deri) ile kaplı ara koltuklarında ařınma ve renk deđiřimine sebebiyet verebilir. Bunu nlemek iin bebek oto koltuđunun altına havlu, pike vb malzeme serebilirsiniz. Bu durumda temizleme talimatlarını da gzden geirin. Oto koltuđunu kullanmadan bu konuya dikkat gsteriniz.

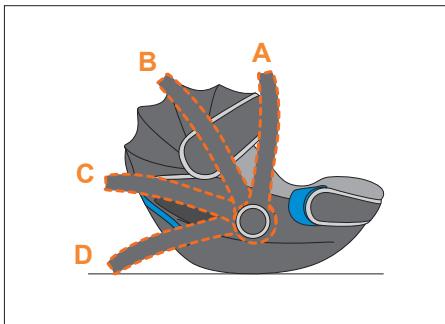

## NEŠIMO RANKENOS REGULIAVIMAS

**! DĖMESIO!** Visada prisekite vaiką integruotais saugos diržais.

Nešimo rankena turi 4 skirtingas reguliavimo padėtis.

**A:** Nešimo/Vairavimo pozicija.

**B+C:** Vaiko paguldymo į autokėdutę.

**D:** Saugaus sėdėjimo pozicija ne automobilyje.  
pagrindo lygis ne automobilyje.

**! DĖMESIO!** Kad išvengti nepageidaujamo autokėdutės svyrimo į vieną pusę nešant, įsitikinkite, kad nešimo rankena a yra užfiksuota nešimo pozicijoje **A**.

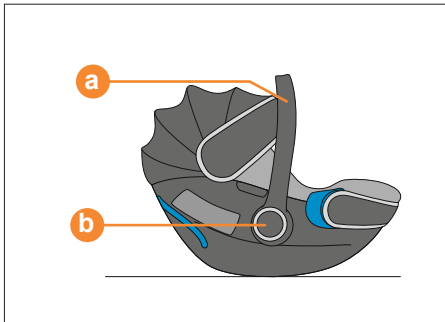

- Kad nustatyti nešimo rankenos lygį, spauskite kelis kartus dešinėje ir kairėje esančius mygtukus **b** esančius ant nešimo rankenos **a**.
- Norint nešimo rankeną apasukti pirmyn arba atgal, spauskite mygtuką **b** ir sukite tol, kol rankena užsifiksuos norimoje pozicijoje.



## TAŞIMA KOLONU AYARLAMA

**! UYARI!** Her zaman çocuk için entegre kemer sistemini kullanın.

Taşıma kolunu dört farklı pozisyona getirebilirsiniz.

**A:** Araç ve taşıma pozisyonu.

**B+C:** Bebeğin yerleştirilmesi.

**D:** Arabanın dışında emniyetli oturma pozisyonu.

**! UYARI!** Taşıma esnasında, bebek koltuğunun dengesini yitirmesini önlemek için, taşıma kolunun **a**, taşıma konumunda **A** kilitlendiğine emin olun.

- Taşıma kolunu ayarlamak için, taşıma kolunda **a** bulunan sağ ve sol düğmelere **b** aynı anda basınız.
- Düğmeye basarak **b** taşıma kolunu **a** kilitlenene kadar ileri geri hareket ettirin.

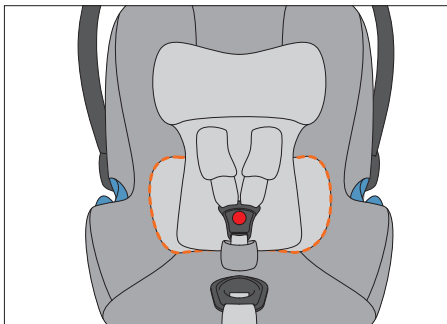

## GALVOS ATRAMOS NUSTATYMAS

**PASTABA!** Tik tada, kai galvos atrama yra nustatyta tinkamame aukštyje, ji suteiks aukščiausią saugumo lygį jūsų vaikui. Galvos atrama gali būti nustatyta vienuolikoje skirtingų lygių.

- Kaip papildomą elementą, autokėdutė gb ldan ituri įdėklą
- Galvos atrama turi būti nustatyta paliekant daugiausia dviejų pirštų plotį nuo vaiko peties iki galvos atramos.
- Aktyvuokite reguliuojamos rankenos žiedą **c** ant aukštesnės galvos atramos dalies ir nustatykite galvos atramą reikiamoje pozicijoje.

**PASTABA!** Pečių saugos diržai **d** yra pritvirtinti prie galvos atramos ir negali būti tvirtinami atskirai.

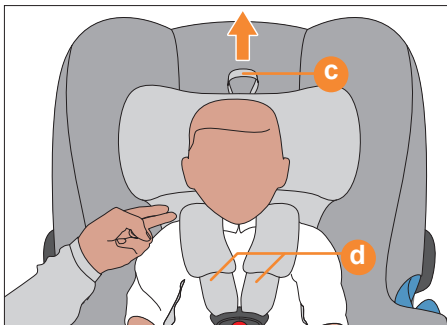

## KAFALIĐIN AYARLANMASI

**NOT !** Kafalık en yksek gvenliĐi yalnızca doĐru ykseklie ayarlandiĐında saĐlar. Kafalık 11 farklı ykseklie ayarlanabilir.

- Oto koltuĐunda bebeĐin desteklenmesi iin bulunan i ped
- Kafalık doĐru ykseklie ayarlandiĐında, bebeĐin omzu ile kafalık arasında en fazla iki parmak boyunda mesafe kalmalıdır.
- KafalıĐın st kısmında bulunan halkayı **c** ekerek, istenen ykseklilik ayarını yapabilirsiniz.

**NOT !** Omuz kemerleri **d** kafalıĐa baĐlıdır ve ayrıca ayarlanmaları gerekmez.

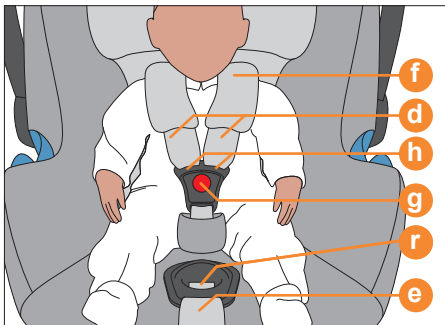

## SAUGOS DIRŽŲ SISTEMA

**PASTABA!** Įsitinkinkite, kad autokėdutėje nėra jokių pašalinių daiktų, žaislų.

**PASTABA!** Įsitinkinkite, kad galvos atrama yra teisingai užfiksuota prieš pradėdant ją naudoti.

- Atlaisvinkite pečių saugos diržus **d** spausdami centrinės sagties mygtuką **r** ir po truputį traukite abu dirželius į viršų.

**PASTABA!** Visada traukite pečių saugos diržus **d**, bet ne pečių diržų paminkštinius **f**.

- Atsekite diržo sagtį **g** stipriai paspaudę raudoną mygtuką.

## KEMERLER İLE GÜVENLİĞİN SAĞLANMASI

**NOT !** Bebek oto koltuğunun yakınlarında oyuncaklar ve sert nesnelere olmadığından emin olun.

**NOT !** Bebek oto koltuğunu kullanmadan kafalığın doğru şekilde sabitlendiğine emin olun.

- Omuz kemerlerini, merkezi ayar sisteminde **r** bulunan düğmeye basıp, omuz kemerlerini çekmek sureti ile, gevşetebilirsiniz.

**NOT!** Kemer yastıklarını **f** değil, omuz kemerini **d** çektiğinize emin olun.

- Kırmızı düğmeye basarak, bel kemerini **g** çözün.

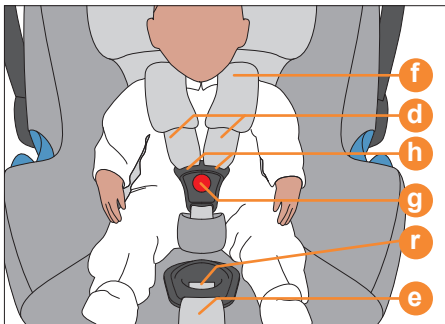

**PASTABA!** Įsitinkinkite, kad pečių saugos diržai **d** nėra susipynę ar susikryžiuavę.

- Pasodinkite vaiką į autokėdutę.
- Tinkamai sureguliuokite pečių saugos diržus, **d** ties jūsų vaiko pečiais.
- Sujunkite abiejų diržų liežuvėlius **h** kartu į diržų sagtį **g** kol išgirsite garsą: "CLICK".
- Švelniai ir atsargiai patraukite dirželį **e**, tam, kad įtempti pečių saugos diržus **d** tol, kol jie priglus visiškai prie jūsų vaiko kūno.

**PASTABA!** Dėl optimalaus autokėdutės gb Indan, saugumo, pečių saugos diržai **d** turi būti kaip įmanoma arčiau kūno.

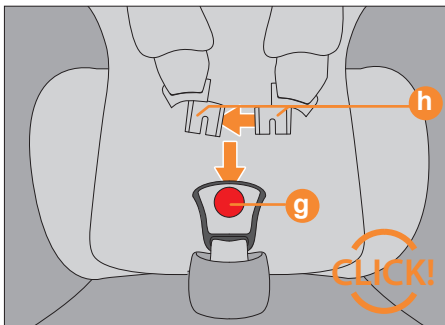

**NOT!** Omuz kemerlerinin **d** burkulmadığından emin olun.

- Bebeđinizi bebek koltuđuna yerleřtirin.
- Omuz kemerlerini **d** bebeđinizin omuzlarına yerleřtirin.
- Kemer tokalarını **h** birleřtirerek, kemer yuvasına **q** duyulur bir 'KLİK' sesi gelecek řekilde kilitleyin.
- Orta kısımdaki ayar kemeri **e** ile omuz kemerlerini **d**, bebeđinizin omuzlarına oturacak řekilde ayarlayın.

**NOT!** gb IDAN'ın en üst korumayı sađlaması için, omuz kemerlerinin **d** bebeđin vücuduna mümkün olan en iyi řekilde oturması gerekmektedir.



## JŪSŲ VAIKO SAUGUMAS

**PASTABA!** Visada prisiekite savo vaiką automobilinėje kėdutėje ir niekada nepalikite be priežiūros.

**! DĖMESIO!** Plastikinės autokėdutės detalės kaista tiesioginiuose saulės spinduliuose. Vaikas gali nudegti. Norėdami apsaugoti vaiką autokėdutėje nepalikite ant tiesioginių saulės spindulių.

- Pasiimkite vaiką iš autokėdutės kaip įmanoma dažniau norėdami apsaugoti jo stuburą.
- Darykite pertraukas ilgų kelionių metu.

**PASTABA!** Niekada nepalikite vaiko automobilyje be priežiūros.



## BEBEĞİNİZİN GÜVENLİĞİ İÇİN

**NOT!** Bebeğinizi her zaman, bebek oto koltuğuna emniyet kemeri ile bağlayın ve her zaman gözünüzün önünde tutun.

**! UYARI !** Bebek oto koltuğu kemerinin plastik parçaları güneşte ısınabilir. Bu durum bebeğinizin cildini yakabilir. Bebeğinizi ve oto koltuğunuzu aşırı güneşe maruz kalmaktan koruyun (örn. koltuk üzerine hafif bir örtü yerleştirerek).

- Bebeğinizin omurgasına fazla yormamak için bebeğinizi olabildiğince bebek oto koltuğundan dışarı çıkarın.
- Araba seyahatlerinde bu amaçla molalar verin. Bebeği, araba içinde ya da dışında, bebek oto koltuğunda çok uzun süre tutmadığınıza emin olun.

**NOT !** Bebeğinizi asla araçta yalnız bırakmayınız.

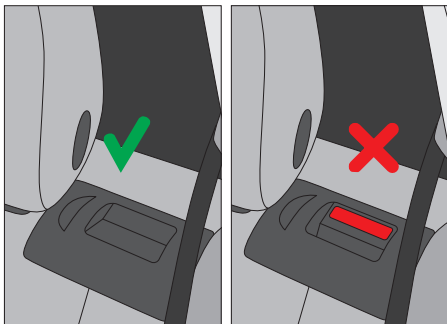

## SAUGUMAS AUTOMOBILYJE

tam, kad apsaugotumėte visus keleivius automobilyje, įsitikinkite, kad...

- atlenkiami nugaros atlošai yra užfiksuoti vertikalioje pozicijoje.
- Jei segate autokėdutę keleivio vietoje, kad yra teisingai (į sėdynę) prisegta.

**! DĖMESIO!** Niekada nenaudokite autokėdutės automobilyje su įjungta oro pagalve. Tai nėra taikoma šoninėms oro pagalvėms.

- visi automobilyje, esantys daiktai yra prisegti.
- visi keleiviai yra prisisegę

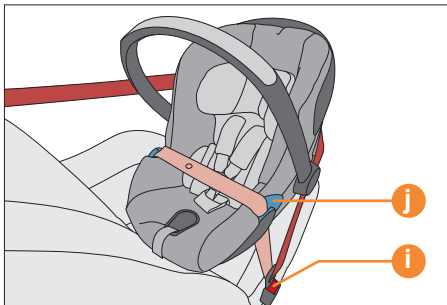

**! DĖMESIO!** Automobilio diržo sagtis **i** jokiu būdu negali siekti mėlyno diržo laikiklio **j**. Jei diržas yra netinkamo ilgio, autokėdutė yra netinkama šiai transporto priemonei. Jeigu kyla abejonų, susisiekite su automobilio gamintoju.

## KURULUM ESNASINDA GÜVENLİK

Tüm yolcuların güvenliği için dikkat edin:

- Bebek oto koltuğunun sırtı dik ve kilitli olmalıdır.
- Oto koltuğuna yerleştirirken, koltuğun en arka pozisyonda olması gerekir

**! UYARI!** Bebek oto koltuğunu, hava yastığı aktif olan bir araba koltuğuna yerleştirmeyiniz. Bu durum yan taraflardan açılan hava yastıkları için geçerli değildir.

- Araçtaki tüm bağlanmamış nesnelerin korunmaya alınmıştır
- Araçtaki tüm yolcuların emniyet kemeri takılıdır

**! UYARI!** Arabanın kemer tokası **i** asla, bebek koltuğu kılavuzuna **j** ulaşmamalıdır. Kemerin sapı çok uzun geliyorsa, bebek oto koltuğu bu pozisyonda kullanıma uygun değil demektir. Emin olmadığınızda, arabanızın servisine danışınız.

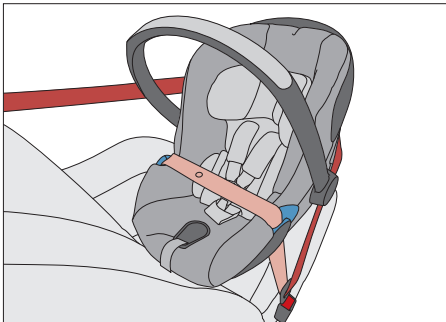

**! DĒMESIO!** Autokēdūtē turi būti prisegta automobilio diržais, kai yra nenaudojama. Staigaus stabdymo ar avarijos atveju, neprisegta autokėdūtė gali sužeisti jus ar kitus keleivius jūsų automobilyje.

**! UYARI!** Oto koltuk kullanımında deęilken bile her zaman araba koltuk kemeri ile baęlanmalıdır. Acil bir durumda veya frende, kemer ile sabitlenmemiř bir bebek koltuęu size ve yolculara tehlike teřkil eder.

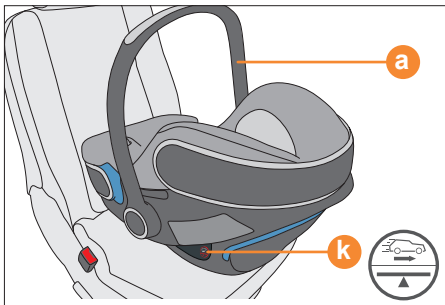

## AUTOKĒDUTĒS INSTALIACIJA AUTOMOBILYJĒ

- Autokēdutę montuokite priešinga važiavimo kryptimi (vaiko kojtės turi būti atsuktos į sėdynės atlošą).
- Įsitinkinkite, kad nešimo rankena a yra pakeltoje padėtyje **A**. (žiūrėti psl. 12)

**PASTABA!** gb Idan autokēdutę gali būti naudojama ant visų sėdynių su trijų taškų saugos diržais su automatine diržų įtraukimo sistema. Mes rekomenduojame tvirtinti autokēdutę ant galinių automobilio sėdynių. Daugelyje atveju naudoti autokēdutę priekinėje sėdynėje yra mažiau saugu.

**! DĖMESIO!** Autokēdutę negali būti naudojama su dviejų taškų saugos diržais ar mažuoju tik kelėnus dengiančiu diržu. Kēdutę segimas dviejų taškų saugos diržais avarijos atveju gali sukelti rimtas traumas.

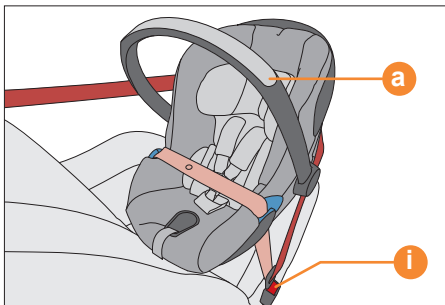

- Įsitinkinkite, kad saugumo lipduko žymėjimas **k**, yra paraleliai automobilio grindims.
- Traukite automobilio diržą aplink vaiko autokēdutę.
- Įstatykite diržo liežuvelį į automobilinio diržo sagtį **i**.

## ARAÇ İÇİ KURULUM

- Bebek koltuğunu araba koltuğuna, aracın arkasına bakacak şekilde yerleştirin (Bebeğin ayağı araba koltuğunun sırtına doğru).
- Taşıma kolunun **a** araba içi konumunda bulunduğu **A** ve kilitle olduğuna emin olunuz (bkz sayfa 12)

**NOT!** gb ldan, 3 noktadan otomatik emniyet kemeri ile donatılmış tüm araba koltuklarında kullanılabilir. Bir kural olarak bebek koltuğun arabanın arka koltuklarında kullanılmasını öneriyoruz. Birçok durumda aracın önünde oturması çocuğunuz için yüksek risk doğurur.

**! UYARI !** Bu bebek oto koltuğu, iki noktadan emniyet kemerli ve kucak kemerli araba koltuklarında kullanıma uygun değildir. İki noktadan emniyet kemeri ile sabitlemek, çocuk için kaza durumunda ciddi ya da ölümcül sonuçlara yol açabilir.

- Bebek koltuğunun yanında bulunan uyarı etiketindeki **k** kurulum işaretinin yere paralel konumda olduğuna emin olun.
- Araba kemerini çekin ve koltuğun üzerinden yönlendirin.
- Kemer tokasını yuvaya yerleştirip kilitleyin. **(i)**

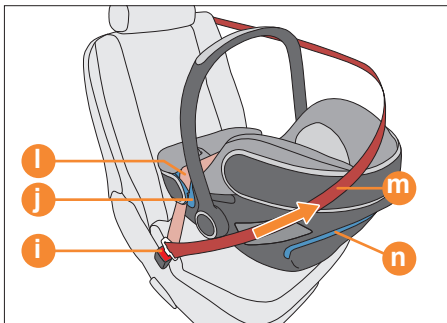

- Įterpkite diržą **l** į mėlynus diržo laikiklius **j** abiejose autokėdutės pusėse.
- Patraukite įstrižinį saugos diržą **i** vairavimo kryptimi, kad įtempti diržą **m**.
- Patraukite įstrižinį diržą **m** už autokėdutės nugarėlės.

**PASTABA!** Įsitinkinkite, kad automobilio diržas yra nepersuktas.

- Saugos diržas **m** turi eiti per mėlyną diržo laikiklį **n** ir žemiau šoninių smūgių absorbavimo sistemos (L.S.P.) apsaugos.
- Įtempkite įstrižinį diržą **m**.

**! DĖMESIO!** Įstrižinis saugos diržas **m** turi eiti per mėlyną diržo laikiklį **n** ir žemiau neatlenktos šoninių smūgių absorbavimo sistemos apsaugos **o**.

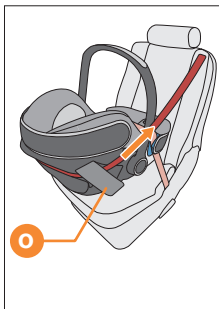
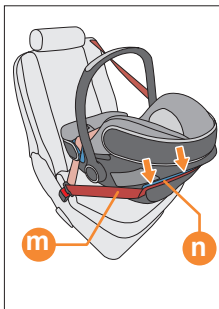

**! DĖMESIO!** Kai kuriais atvejais saugos diržo sagtis **i** gali būti per ilga ir pasiekti autokėdutės diržo griovelius. Tai reiškia, kad kėdutė negali būti tinkamai pritvirtinta. Tokiu atveju pasirinkite kitą automobilio sėdynę.



- Kucak kemerini **l** bebek koltuğunun her iki yanında bulunan mavi kemer kılavuzlarına **j** yerleştiriniz.
- Kucak kemerini **l** çapraz kemeri **m** arabanın ön kısmına doğru çekerek gerin.
- Çapraz kemeri(**m**) bebek koltuğunun baş kısmının arkasından çekiniz.

**NOT!** Bunu yaparken kemeri kıvrmayın.

- Çapraz kemeri **m** arkadaki mavi kemer yuvasından geçirin. Kemerin yan darbe koruma sisteminin **o** altında kaldığından emin olun.
- Çapraz kemeri gerin **m**.

**! UYARI !** Çapraz kemer **m** arkada bulunan mavi kemer kılavuzundan geçmeli **n** ve açık LSP yan darbe koruma sisteminin altında olmalıdır **o**

**! UYARI !** Araba kemerinin tokasının **i** çok uzun olup mavi kemer kılavuzlarına temas edebildiği durumlar ile karşılaşılabilir. Bu, oto koltuğun uygun bir şekilde bağlanamadığı anlamına gelir. Böyle bir durumda bebek koltuğunu arabanın başka bir koltuğuna yerleştirin.

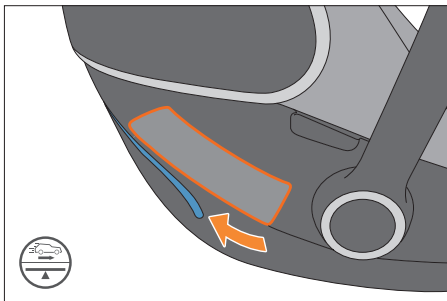

## ŠONINĖS APSAUGOS PRITAIKYMAS

Šoninės apsaugos absorbuojamoji sistema (L.S.P.) yra integruota autokėdutėje gb l dan. Ši sistema užtikrina jūsų vaiko saugumą šoninio smūgio atveju. Tam, kad pasiekti aukščiausią apsaugos lygį, atlenkite L.S.P. šoninio smūgio absorbcijos indikatorius į automobilio durelių pusę.

**PASTABA!** Įsitikinkite, kad prailginamos dalys yra užfiksuotos vietoje. Kai išgirsite „CLICK“ -užfiksuotos teisingai.

Šoninių Smūgių Absorbavimo (LSP) sistemos įrenginys gali būti atlenktas atgal į savo originalią padėtį **p**.

**PASTABA!** Jeigu tvirtinate autokėdutę ant vidurinės galinės sėdynės, nei viena iš Šoninių Smūgių Absorbacijos (L.S.P) sistemos apsaugų neturi būti pakelta.

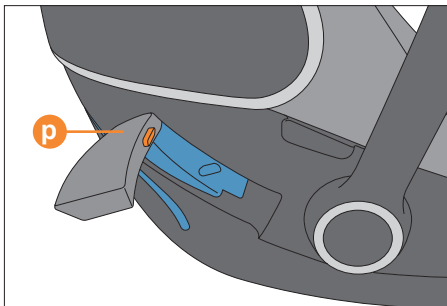

**! DĖMESIO!** Naudoti (L.S.P.) įrenginį nešimui autokėdutės nešimui ar prisegimui yra uždrausta.

## YAN DARBE KORUMA SİSTEMİNİN AYARLANMASI

Yan darbe koruma sistemi (LSP), gb ldan'ın ile gelen önemli bir güvenlik sistemidir. Bu sistem, bir çarpışma anında, bebeğin güvenliğini arttırmaktadır. Güvenliği maksimize etmek için, yan darbe koruma sistemini (LSP) bebek koltuğuna yakın kapı yönünde sonuna kadar açın.

**NOT !** Açılan parçanın yerine kilitlendiğinden emin olun. Kilitlendiğinde "KLİK" sesi duyacaksınız.

Yan darbe koruma sistemi (LSP) açma düğmesine **p** basarak ilk haline döndürülebilir.

**NOT !** Eğer bebek oto koltuğunu, arabanın orta koltuğunda kullanıyorsanız, yan darbe koruma sistemini (LSP) açmanıza gerek yoktur.

**! UYARI !** Yan darbe koruma sistemi (LSP) açık durumda iken, taşıma veya sabitleme amacı ile kullanılamaz.

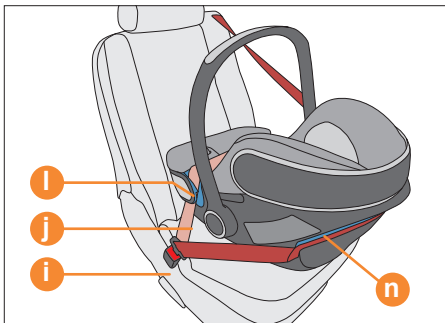

## AUTOKĖDUTĖS NUĖMIMAS

Paspauskite mygtuką **p**, jūs galite atlenkti Šoninių Smūgių Absorbavimo (L.S.P.) sistemos įrenginį atgal į savo originalią padėtį.

**PASTABA!** Prieš išimant autokėdutę iš automobilio, užlenkite (L.S.P.) apsaugą atgal į savo vietą. Tai apsaugo Šoninių Smūgių Absorbacijos (L.S.P.) sistemos indikatorius ir automobilį nuo žalos.

- Išimkite įstrižinį automobilio diržą iš mėlynos tvirtinimo detalės **n**.
- Atsekite diržo sagtį **l** ir ištraukite diržą **l** iš mėlynos spalvos diržo laikiklių **j**.

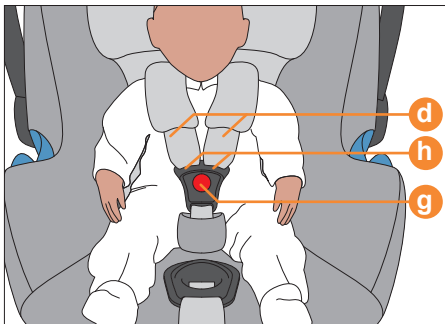

## TEISINGAS VAIKO SEGIMAS AUTOKĖDUTĖJE

Dėl jūsų vaiko saugumo, prašome patikrinti...

- ar pečių saugos diržai **d** yra prisegti taip, kad nevaržytų jūsų vaiko ir diržai nėra susisukę.
- ar galvos atrama yra nustatyta teisingame aukštyje (žiūrėti psl. 14)
- ar sagčių liežuveliai **h** yra pritvirtinti sagtyje **g**.

## OTO KOLTUĐUNUN IKARTILMASI

Düğmesine basarak **p** yan darbe koruma sistemini (LSP) kapatabilirsiniz.

**NOT !** Arabanızı ve bebek koltuđunuzu korumak için, bebek koltuđunu arabadan çıkartmadan, yan darbe sisteminin (LSP) kapatıldığına emin olun.

- apraz kemer arka, mavi kemer kılavuzundan **n** çıkarılmalıdır.
- Araba kemerini tokasından çıkartın **i** ve kucak kemerini **l** kılavuzdan kurtarın **j**

## BEBEĐİNİZİN GÜVENLİĐİNİ SAĐLAMA

Bebeđinizin güvenliđi için:

- Omuz kemerinin **d** bebeđin vücuduna, bebeđi engellemeden ve kıvrılmadan, sıkıca oturduđunu kontrol edin.
- Kafalıđın dođru şekilde ayarlandıđına emin olun. (bkz sayfa 14)
- Kemer tokalarının **h** toka yuvasında kilitlediđine emin olun **g**.

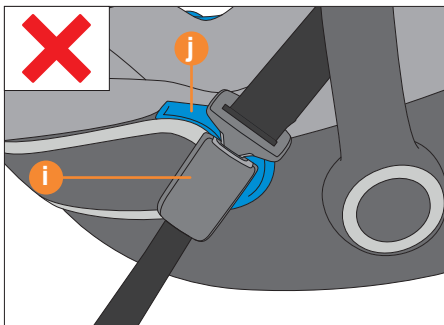
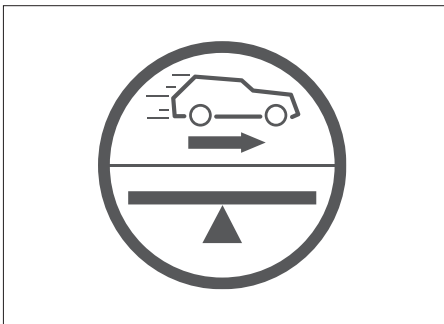

## AUTOKĖDUTĖS INSTALIAVIMAS

Dėl savo vaiko saugumo, prašome įsitikinti, kad...

- ar autokėdutė yra montuojama priešinga važiavimo kryptimi.
- ar išjungtos oro pagalvės, jei autokėdutė montuojama ant priekinės sėdynės.
- autokėdutė gb Indan yra prisegta 3-taškų saugos diržais
- saugos diržas **l** yra ištemptas pro diržo laikiklius **j** abiejose autokėdutės pusėse
- įstrižinis diržas **m** yra prakištas pro mėlynus diržo laikiklius **n** autokėdutės nugarėlėje
- automobilinio diržo sagtis **i** nesiekia mėlyno diržo laikiklio **j**
- automobilio diržas yra įtemptas ir nesusisukęs, o autokėdutė yra instaliuota vertikaliai ant automobilinės sėdynės (žiūrėkite paveikslėlį) **k**
- ar L.S.P. apsaugos buvo išskleistos kuo arčiau automobilio durelių, užtikrinant maksimalią apsaugą.

**PASTABA!** Autokėdutė gali būti naudojama tik su automobilių sėdynėmis, kurios atsuktos į važiuojamąją kryptį bei turi trijų taškų saugos diržus taip kaip patvirtinta Reglamente ECE R16.

## OTO KOLTUĞUNUN DOĞRU KURULUMU

Bebeginizin güvenliđi için:

- Bebek koltuđu arabanın arkasına bakacak şekilde konumlandırılır (Bebegin ayakları araba koltuđunun sırtına bakacak şekilde)
- Bebek oto koltuđu, ön koltukta kullanılacaksa, bu koltuđun hava yastısının aktif olmadığına emin olunmalıdır.
- gb ldan'ın 3 noktadan otomatik bir emniyet kemeri ile bağlandıđına emin olunmalıdır.
- Kucak kemerinin **l** bebek koltuđunun iki yanındaki mavi kılavuzlardan **j** geçtiđi kontrol edilmelidir.
- Çapraz kemerin **m** bebek koltuđunun arka kısmındaki mavi kılavuzdan **n** geçtiđi kontrol edilmelidir.
- Arabanın kemer tokalarının **i** mavi kılavuzlara **j** temas etmediđi kontrol edilmelidir.
- Araba emniyet kemerinin gergin ve kıvrık olmadığı kontrol edilmelidir. Bebek koltuđu doğru konumlandırılmalıdır. (Uyarı etiketindeki işarete bakınız **k**.)
- Maksimum güvenlik için yan darbe koruma sistemlerini (LSP) en yakın kapı istikametinde açın.

**NOT !** Bebek koltuđu sadece 3 noktadan otomatik emniyet kemerine sahip ECE 16 standardına uyumlu araba koltuklarında kullanılabilir.

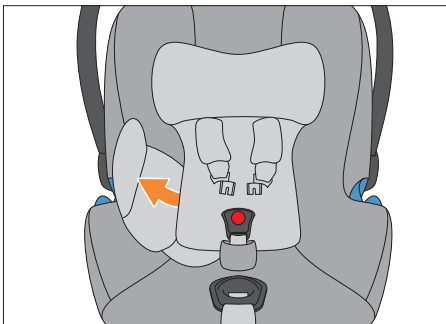

### PAPILDOMO ĮDĖKLO IŠĖMIMAS

Įdėkliukas, kuris yra komplekte padeda palaikyti komfortą jūsų vaikui gulint autokėdutėje. Norint nuimti įdėkliuką, prašome atlaisvinti autokėdutės užvalkalą, truputį kilstelėti įdėkliuką ir ištraukti jį iš autokėdutės.

Įdėklas gali būti išimtas tada kai vaikui yra apie 3 mėn amžiaus, kad būtų daugiau vietos kėdutėje.

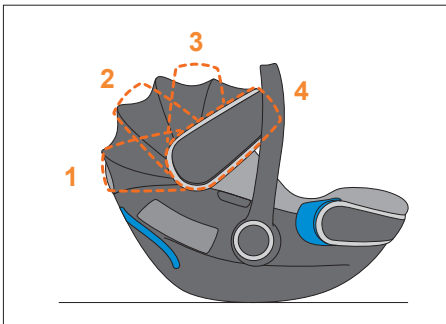

### STOGELIO NAUDOJIMAS

Lankstykite stogelį už stogelio plastikinės dalies palaispsniui sustumiant ar išskleidžiant. Norėdami atlenkti atgal, darykite tą patį, tik priešinga kryptimi.



## **İÇ PEDİN ÇIKARTILMASI**

Satın aldığınızda koltuğa entegre şekilde gelen iç ped, yeni doğan en küçük bebeklerin bile koltuğa uyumu ve rahatı için tasarlanmıştır. İç pedi çıkartmak için, hafifçe kaldırıp çekerek çıkartın.

İç ped, daha fazla yer açmak için yaklaşık 3 aydan itibaren çıkartılabilir.

## **GÜNEŞLİĞİN AÇILMASI**

Plastik örtüyü yavaşça çekerek güneşliği açın. Kapatmak için, güneşliği ters yönde itin.

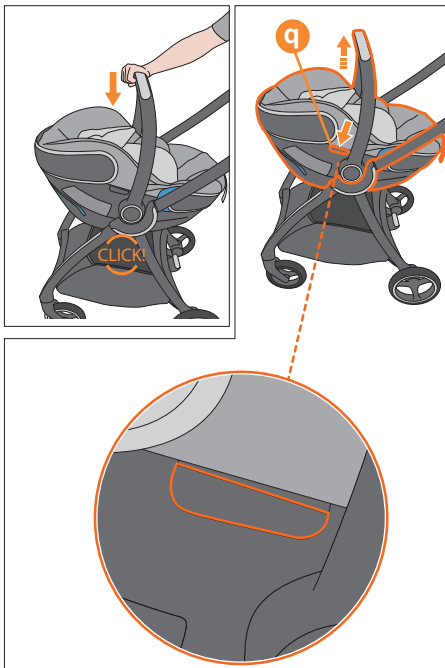

## GB KELIONIŲ SISTEMA

Skaitykite Jūsų vežimėlio naudojimo instrukcijas.

Jūs galite uždėti autokėdutę gb Idan and bet kurio patvirtinto vežimėlio gamintojo rėmo.

Uždėkite autokėdutę ant tam priatiktų adapterių taip, kad vaikas būtų atsuktas į tėvus. Įsitinkite, kad autokėdutė yra uždėta teisingai išgirdus garsinį patvirtinimą.

Visada patikrinkite ar autokėdutė yra uždėta teisingai.

Kad nuimti autokėdutę nuo rėmo, laikykite paspaudę mygtukus **q** ir tada kelkite.

## GB TRAVEL SİSTEMİ

Talimatları dikkatlice okuyun!

gb Idan'ı gb bebek arabaları ve uyumlu diğer bebek arabalarında kullanabilirsiniz.

Bebek koltuğunu adaptörler yardımı ile bebeğiniz size bakacak şekilde bebek arabasına takın. Bebek koltuğunun her iki tarafı da yerine takılırken kilitleme sesini duyduğunuzdan emin olun.

Her zaman bebek koltuğunun bebek arabasına sağlam bir şekilde takıldığından emin olun.

Çıkartmak için, her iki düğmeye de **q** basılı tutarak, bebek koltuğunu yukarı doğru kaldırın.

## **PRIEŽIŪRA**

Tam, kad garantuoti geriausią įmanomą apsaugą jūsų vaikui, prašome sekti instrukcijas:

- Visos svarbios autokėdutės dalys turi būti tikrinamos reguliariai ar jose nėra defektų.
- Mechaninės dalys turi pilnai funkcionuoti be jokių išimčių.
- Yra svarbu tai kad autokėdutė nebūtų trankoma tvirtų objektų, tokių kaip automobilio durelės, nes tai gali sukelti nepilnavertį kėdutės funkcionalumą.
- Autokėdutė turi būti patikrinta gamintojo, po to jei ji buvo numesta ar įvyko kokia kita panaši situacija.

**PASTABA!** Kai perkate gb Artio, rekomenduojame nusipirkti ir antrą sėdynės užvalkalą.

## **KĄ DARYTI PO AUTOĮVYKIO**

Avarijos atveju, autokėdutė gali turėti vidinių gedimų, nematomų plika akimi. Tokiu atveju, autokėdutė turi būti pakeista iš karto. Jeigu abejojate, prašome susisiekti su gamintoju ar jo atstovu.

## **BAKIM**

Bebek koltuğunun güvenlik fonksiyonunu eksiksiz yerine getirmesi için aşağıdakilere dikkat edin:

- Bebek koltuğunun tüm önemli parçalarının sağlam olduğunu rutin olarak kontrol edin.
- Mekanik tüm parçaların işlevlerini yerine getirdiğini kontrol edin.
- Bebek oto koltuğunun zarar görecektir şekilde kapağı, koltuğa sıkışmadığına emin olun.
- Bebek koltuğu, düşme, çarpma vb durumlarda, üretici tarafından kontrol edilmelidir.

**NOT!** Bir yedek kılıf almanız ve kılıfınızı yıkadığınızda kullanmanız tavsiye olunur.

## **KAZADAN SONRA YAPILMASI GEREKENLER**

Bebek koltuğunuz bir kazaya karıştığında gözle görünmeyen hasarlar oluşabilir. Kazaya karışan bebek koltuğunuzu değiştiriniz. Emin olmadığınız durumlarda bayinize veya üreticiye danışınız.

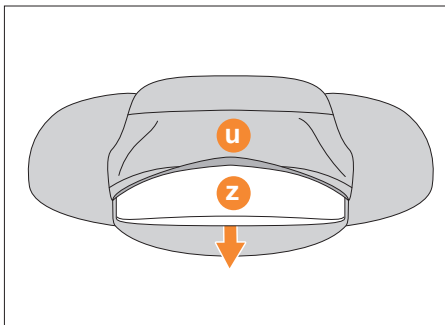
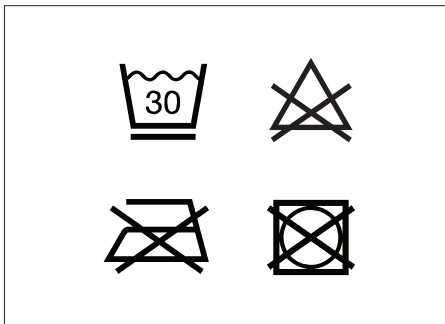

## VALYMAS

Svarbu yra naudoti tik originalų gb Artio kėdutės užvalkalą nes jis yra dalis kėdutės funkcionalumo. Papildomą užvalkalą yra galimybę gauti tik iš pardavėjo ar oficialaus atstovo.

**SVARBU!** Išskalbkite prieš pirmą naudojimą. Prašome nuimti įdėklą **z** prieš skalbiant užvalkaliuką **u**. Užvalkalus galite skalbti skalbyklėje max. 30° C vandenyje, delikačiu režimu Skalbiant aukštesniame nei 30°C vandenyje, gali nublukti medžiagos. Galite skalbti skalbyklėje atskirai nuo kitų daiktų ir nedžiovinkite džiovyklėje! Niekada nepalikite užvalkalo tiesioginės saulės spinduliuose! Plastikinėms detalėms naudokite drėgną šluostę su švelnia priemone.

**! DĖMESIO!** Valymui nenaudokite abrazyvinių valiklių!

**! DĖMESIO!** Saugos diržai negali būti išmontuoti! Niekada neišimkite atskirų saugos dirželių detalių!

Jūs galite valyti diržus su šiltu truputį muiluotu vandeniu.

## TEMİZLİK

Mutlaka orijinal gb lıdan kılıfları kullanın, zira kılıf koltuęun fonksiyonlarında önemli rol oynar. Yedek kılıf bayinizden temin edilebilir.

**DIKKAT EDİN!** Lütfen ilk kullanımdan önce kılıfı yıkayın. Kılıfı yıkamadan, iç pedi **z** yeni doğan kılıfından **u** çıkartın. Kılıf hassas yıkamada 30°C'de yıkanabilir. 30°C'den daha yüksek sıcaklıkta yıkarsanız rengi solabilir. Lütfen kılıfı diğer çamaşırlarınızdan ayrı yıkayın ve asla kurutucuda kurutmayın! Kılıfı asla güneşin altında bırakarak kurutmayınız. Plastik parçalar hafif deterjanlı sıcak suda temizlenebilir.

**! UYARI!** Asla yoğun modda yıkamayın ya da ağartıcı maddeler kullanmayın!

**! UYARI!** Kemer sistemi demonte edilemez! Kemer sisteminin parçalarını sökmeyin!

Kemerleri ılık sabunlu su ile silebilirsiniz.

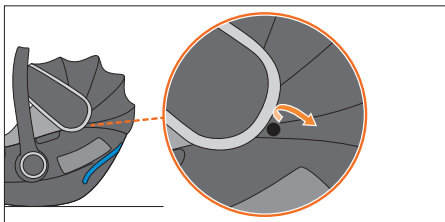
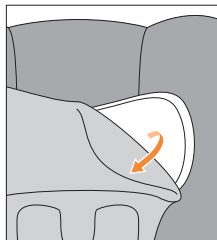
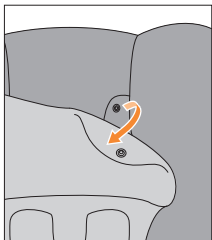
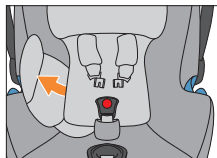
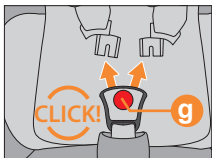

## UŽVALKALO NUĖMIMAS

Autokėdutės užvalkalai turi 6 dalis: 1 sėdynės užvalkalas, 1 galvos atramos užvalkalas, 1 naujagimio įdėklas, 2 pečių paminkštinių ir 1 sagties paminkštinimas. Norėdami nuimti užvalkalus, sekite tolimesnius nurodymus:

- Atsekite sagtį.
- Išimkite naujagimio įdėklą.
- Nuimkite nuo pečių diržiukų paminkštinius.
- Atsekite mygtukus, kurie yra tarp galvos atramos ir rėmo užvalkalo, patraukite abu užvalkalus. Stenkitės nepažeisti apsaugines putas pagalvėles.
- Nuimkite užvalkalą per pečių dirželius.
- Atsekite abi dvigubas sagas, esančias stogelio šonuose
- Atsekite tris mygtukus autokėdutės nugarėlėje, po stogeliu nuo saulės.
- Švelniai nutraukite rėmo užvalkalą nuo rėmo šonų.
- Ištraukite diržo sagtį pro užvalkalą.
- Dabar galite nuimti užvalkalą.



## KILIFIN SÖKÜLMESİ

Kılıf 6 parçadan oluşmaktadır: 1 Gövde kılıfı, 1 kafalık kılıfı, 2 omuz pedleri 1 yeni doğan kılıfı and 1 kemer tokası kılıfı. Kılıfı çıkarmak için lütfen aşağıdaki prosedürü uygulayın:

- Kemer tokasını çıkarın.
- Yeni doğan kılıfını çıkartın.
- İki omuz pedini de kemerden çıkarın.
- Kafalık kılıfı ile gövde kılıfı arasında yer alan iki düğmeye basarak, kafalık kılıfını, köpük kısımlara zarar vermeden kafağın üzerinden sökün.
- Omuz kemerlerini kafalık kılıfından kurtarın.
- Güneşliğin iki tarafında bulunan iki düğmeyi basarak açın.
- Gövdenin arka kısmında, güneşliğin alt kısmında bulunan 3 düğmeyi basarak açın.
- Dikkatlice gövde kılıfını sökün.
- Kemer tokasını kılıftan kurtarın.
- Şimdi kılıfı çıkartabilirsiniz.

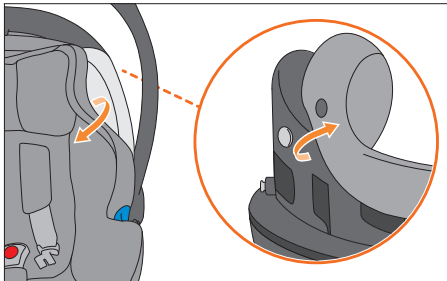

**! DĖMESIO!** Kūdikių autokėdutė jokių būdu negali būti naudojama be užvalkalų.

**PASTABA!** Naudokite tik originalius gb Idan užvalkalus.

### APMUŠALO UŽVILKIMAS

Aprašytus žingsnius atlikite atvirkštine tvarka, apvilkdami apmušalą.

**PASTABA!** Nesusukite pečių saugos diržų.

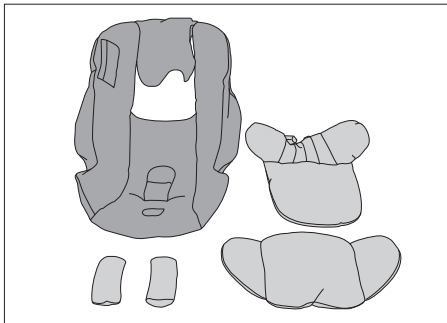

**! UYARI!** Bebek koltuđu hibir kořul altında kılıfsız kullanılmamalıdır.

**NOT!** Yalnızca orijinal gb ldan kılıfları kullanılabilir.

### **KILIFIN TAKILMASI**

Yukarıda açıklanan adımları izleyin. Kılıfı takmak için adımları tersine uygulayın.

**NOT!** Omuz kemerlerinin kıvrılmadığına ve karışmadığına emin olun

## PRODUKTO PATVARUMAS

Nuolatinis plastiko dėvėjimasis, pavyzdžiui įtakojamas saulės spindulių (UV), gali sukelti pakitimus produkto savybėms. Kadangi automobilis patiria aukštus temperatūros pokyčius kaip ir nenumatomus kitus reiškinius, prašome sekti instrukcijas žemiau.

- Jeigu automobilis yra paliktas tiesioginėje saulėje ilgesnį laiko tarpą, autokėdutė turi būti išimta iš automobilio arba apdengta antklode.
- Tikrinkite visas plastikines dalis ar nėra pakitimų ir pažeidimų, spalvos pakitimų.
- Jei pastebite bet kokius autokėdutės pokyčius, turite nedelsiant apie tai pranešti ir, jei reikia, gamintojas ją pakeis nauja. Audinių spalvos blukimas yra normalus reiškinys.

## ÜRÜNÜN ÖMRÜ

Plastiğin yavaş bir şekilde aşınması, örneğin güneş ışığına (UV) maruz kalması sonucu ürünün özelliklerinde fark edilmesi zor bozulmalar meydana gelebilir. Araba içinde önemli ısı farklılıkları yaşanabilmesi veya öngörülmeyen başka faktörler sebebi ile aşağıdakilere dikkat edilmesi önemlidir.

- Araç uzun süre güçlü güneş ışığına maruz kalırsa bebek koltuğu araçtan çıkarılmalı ya da hafif bir örtüyle kapatılmalıdır.
- Tüm plastik parçaları hasar, şekil ya da renk değişikliği olup olmadığını anlamak için yıllık olarak kontrol edin.
- Bebek koltuğunda değişiklik fark ederseniz lütfen tedarikçinize danışarak değişikliğin oto koltuğun performansını etkileyip etkilemeyeceğini öğrenin. Özellikle solma gibi kumaşta meydana gelen değişiklikler normaldir ve fonksiyon kaybına yol açmazlar.

## UTILIZAVIMAS, RŪŠIAVIMAS

Dėl aplinkos apsaugos mes maloniai jūsų prašome nuo pradžių iki pat aitokėdutės naudojimo pabaigos visas dalis utilizuoti atsakingai. Šiukšlių utilizavimo reglamentavimas priklauso nuo regiono normatyvų. Kad utilizuoti aitokėdutę tinkamai, prašome susiekti su savo vietine atliekų surinkimo kompanija ar administracija. Bet kuriuo atveju, prašome laikytis savo šalies atliekų utilizavimo taisyklių.

**!** **DĖMESIO!** Plastikines pakuotės dalis laikykite vaikams nepasiekiamoje vietoje: dusimo pavojus!

## PRODUKTO INFORMACIJA

Jei turite klausimų, pirmiausia susisiekitė su atstovu. Turite būti pasirengę sekančius dalykus:

- Serijos numeris (žr. lipduką).
- modelio pavadinimą ir tipą, automobilio pavadinimą bei kurioje pozicijoje aitokėdutė dažniausiai montuojama.
- Vaiko svorį, ūgį ir amžių.

Daugiau informacijos rasite: [www.gb-online.com](http://www.gb-online.com)

## ÜRÜNÜN İMHASI

Çevrenin korunması amacıyla, bebek koltuğunun ambalajı ile kendisinin farklı işlemlere tutulmasını rica ediyoruz. Ürünün imhası yerel düzenlemelere bağlı kalarak planlanmalıdır. Bebek koltuğun yerel düzenlemelere göre imha edildiğinden emin olmak için yerel kurumlar ile iletişime geçin. Mutlaka yerel düzenlemeler hakkında bilgi alın

**! UYARI!** Plastik paketleri çocukların ulaşamayacağı bir yere koyun: Boğulma tehlikesi!

## ÜRÜN BİLGİSİ

Sorularınız olursa öncelikle tedarikçinizle iletişime geçin. Aşağıdaki bilgilerin elinizde olması gerekir:

- Seri numarası (bkz. etiket)
- Aracınızın marka ve modeli. Üretim yılı.
- Çocuğunuzun kilosu (yaşı, boyu).

Ürünler hakkında daha fazla bilgi için:

**[www.gb-online.com](http://www.gb-online.com)**

## **GARANTIJA**

Toliau garantija taikoma tik toje šalyje, kurioje šis produktas buvo pirmiausia parduodamas mažmenininko klientui.

1. Garantija apima visus gamybos ir medžiagų defektus, esančius ir atsirandančius tą dieną, kai gaminys buvo įsigytas arba atsirandančius per 3 metus nuo pirmojo pirkimo iš mažmeninio pardavėjo dienos, (gamintojo garantija). Prašome taip pat patikrinti gaminio komplektaciją ir gamybos arba medžiagų defektus iš karto gaminio įsigijimo dieną arba, jeigu gaminys buvo pirktas nuotoliniu būdu, iš karto gavus gaminį. Saugokite pirkimo dokumentą (čekį).
2. Gedimo atveju liaukitės naudojęsi gaminiu ir nugabenkite arba nusiųskite gaminį mažmeniniam pardavėjui, kuris pirmą kartą paravė gaminį pirkėjui. Šiai garantijai įgyvendinti reikia nugabenti arba nusiųsti gaminį mažmeniniam pardavėjui, kuris pirmą kartą paravė gaminį vartotojui, ir pateikti originalų pirkimo įrodymą (prekės kvitą arba sąskaitą), kuriame nurodyta pirkimo data, mažmeninio pardavėjo pavadinimas ir gaminio paskirtis. rieš pristatant garantijai prekę atidžiai perskaitykite visą instrukciją.
3. Ši garantija negalioja pažeidimams, sukeltiems dėl neteisingo naudojimo, aplinkos įtakos (vanduo, ugnis, nelaimingi atsitikimai ir t.t.) arba normalaus nusidėvėjimo. Ji garantija negalioja, jeigu perdarymai ar modifikacijos buvo atlikti neįgalio asmens ir jeigu buvo panaudoti neoriginalūs komponentai ir priedai.
4. Ši garantija neprieštarauja, neriboja ir kitaip nedaro įtakos kitų įstatymo numatytų vartotojų teisėms, įskaitant ieškinius dėl delikto ir pretenzijas pažeidus sutartį, kuriuos pirkėjas gali turėti pardavėjo ar produkto gamintojo atžvilgiu.



## **GARANTİ**

Aşağıda belirtilen garanti yalnızca bu ürünün mağaza tarafından müşteriye ilk satıldığı ülkede geçerlidir.

1. Garanti satın alma anında fark edilen ya da ürünü müşteriye satan mağazadan alındıktan sonra 3 yıllık süre içerisinde ortaya çıkabilecek tüm üretim ve materyal hatalarını kapsar (üretici garantisi). Lütfen ürünü teslim aldığınızda komple kontrol ediniz. Lütfen satın alma belgenizi saklayınız.
2. Bir problem ile karşılaştığınızda derhal ürünü kullanmayı bırakın. Garanti şartları gereği ürünü doğrudan ürünü aldığınız bayiye götürünüz. Lütfen ürünü doğrudan üretici firmaya göndermeyiniz.
3. Bu garanti kullanım hatalarını, kullanım kılavuzunda bahsedilen talimatlara uymama sonucu ortaya çıkan problemleri, çevre ve doğa etkisinden kaynaklanan sorunları, zamana bağlı olarak yaşanan eskime, aşınma ve solmaları kapsamaz. Yine bu garanti, ürüne yetkili servis dışında yapılan müdahaleler olduğu takdirde, üründe orijinal parça ve aksesuar kullanılmadığı durumlarda geçerli değildir.
4. Bu garanti kapsamında mevcut tüketici hakları mevzuatı geçerlidir.







PLATINUM

---

## CONTACT

gb GmbH  
Riedingerstr. 18  
95448 Bayreuth  
Germany

[info@gb-online.com](mailto:info@gb-online.com)



[www.gb-online.com](http://www.gb-online.com)