

evenflo®

Стульчик для кормления

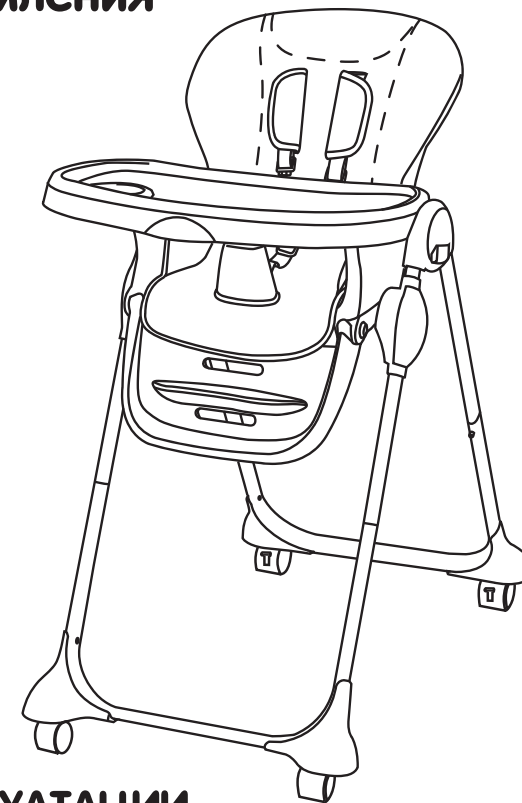

ИНСТРУКЦИЯ ПО СБОРКЕ И ЭКСПЛУАТАЦИИ

ВАЖНО! Пожалуйста, храните руководство по эксплуатации для дальнейшего использования.



В связи с постоянным совершенствованием коляски незначительные изменения в конструкции и внешнем оформлении коляски могут быть не отражены в настоящей «Инструкции по эксплуатации».

Спасибо за приобретение стульчика evenflo

Пожалуйста, внимательно прочтите это руководство, чтобы обеспечить комфортное использование и наилучшую защиту для вашего ребенка. Пожалуйста, храните руководство по эксплуатации для дальнейшего использования.

ВАЖНО:

- ! Сборкой должен заниматься взрослый.
- ! Стульчик предназначен для ребенка, который может сидеть самостоятельно (от 6 месяцев).
- ! Пожалуйста, храните руководство по эксплуатации для дальнейшего использования.
- ! Использование стульчика ребенком старше 36 месяцев (весом более 20кг) может привести к повреждению стульчика.
- ! Игнорирование предостережений и инструкций может привести к травме ребенка.
- ! Не вносите самостоятельно какие-либо модификации в конструкцию стульчика, а также не используйте его вместе с компонентами других производителей.
- ! Прекратите использовать стульчик, если он поврежден или сломан.
- ! Никогда не оставляйте ребенка без присмотра. Всегда держите ребенка в поле зрения.
- ! Всегда используйте ремни безопасности, чтобы ваш ребенок не выпал из стульчика.
- ! Не разрешайте ребенку стоять на стульчике.
- ! Не поднимайте стульчик вместе с ребенком в нем.
- ! Не разрешайте другим детям играть рядом со стульчиком, если в нем есть ребенок.
- ! Не разрешайте вашему ребенку свешиваться через края стульчика, т.к. он может перевернуться.
- ! Не кладите тяжелые пакеты и сумки на поднос стульчика. Стульчик может перевернуться.
- ! Всегда используйте стульчик только на ровной поверхности.
- ! Во избежание удушья, не ставьте стульчик рядом с проводами.
- ! Перед использованием, убедитесь, что стульчик полностью разложен, все крепления затянуты и все настроено правильно.
- ! Регулярно проверяйте стульчик на предмет поломок, острых углов, потерянных запчастей и ослабленных креплений для большей безопасности вашего ребенка.
- ! Вытаскивайте вашего ребенка из стульчика, если вам надо сложить его или настроить.
- ! По вопросам ремонта и обслуживания обратитесь к продавцу.
- ! Во избежание ожогов, не ставьте горячую еду на поднос.
- ! Во избежание удушья, снимите всю упаковку перед использованием коляски. Пластиковые пакеты и другие упаковочные материалы нужно держать вдали от детей.

Обслуживание и уход:

Подвижные части стульчика можно смазать силиконовым маслом. Чтобы очистить раму и чехол сиденья, используйте мыло и тёплую воду. Не используйте отбеливатель или моющее средство.

Срок службы: 2 года со дня продажи.

Nectar

Детали

Нога рамы (Л/П)

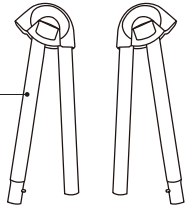

Сиденье

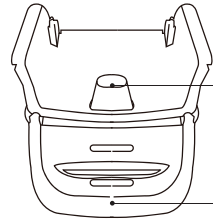

Подножка

Поднос

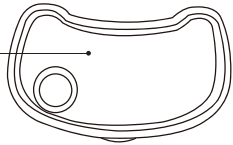

Регулятор высоты (Л/П)

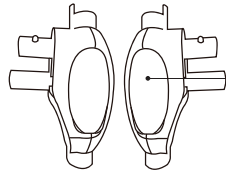

Передняя нога

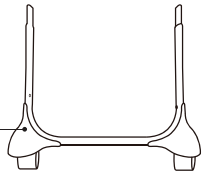

Спинка

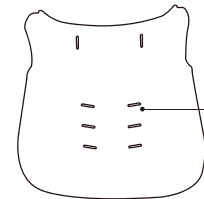

Задняя нога

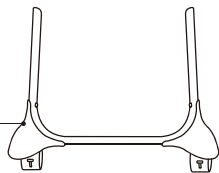

Чехол сиденья

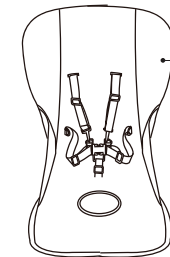

(Шуруп x 2),
(Шайба x 2)

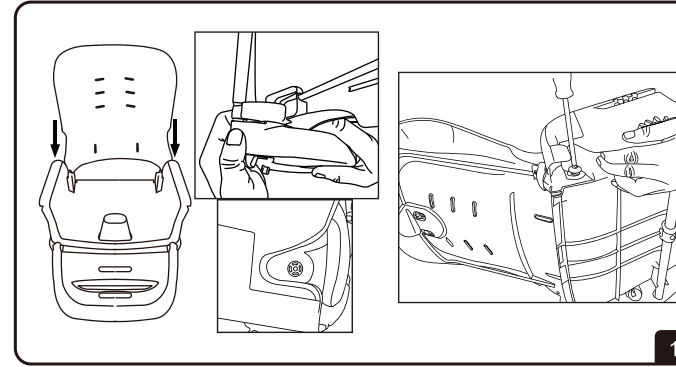
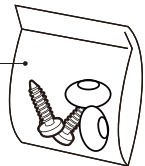

1. Потяните вверх кнопку на спинке и вставьте спинку в пазы на сиденье. Убедитесь, что штыри хорошо держатся в отверстиях сиденья. Закрутите винты.

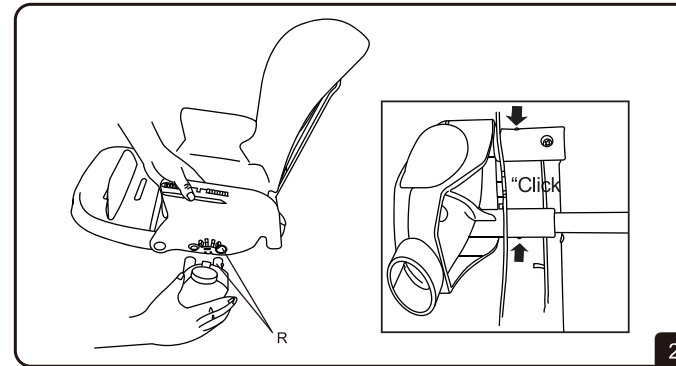

2. Установите регуляторы высоты с обеих сторон до щелчка. Убедитесь, что они зафиксировались, потянув их обратно.

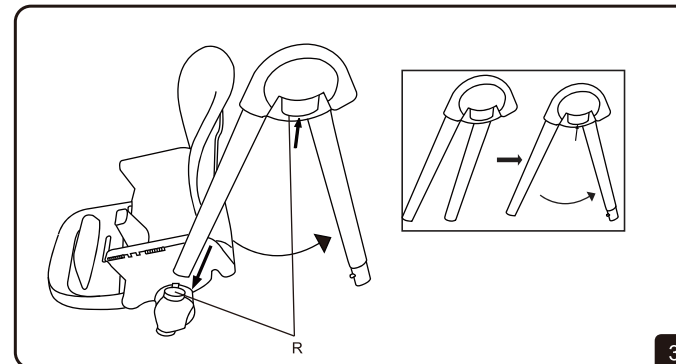

3. Нажмите на кнопку на ногах рамы и раскройте их. Установите ноги рамы с обеих сторон, пропустив их через регулятор высоты.

Nectar

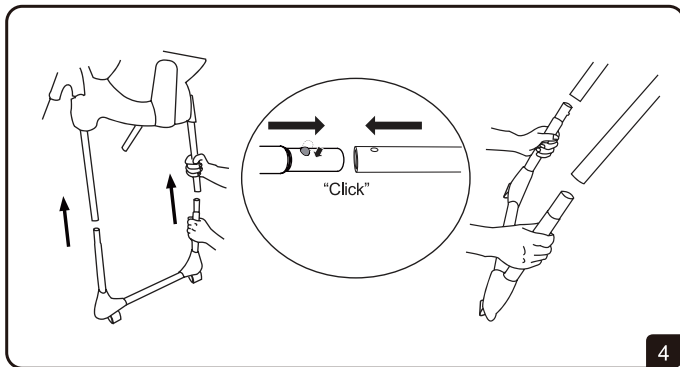

4. Вставьте переднюю ногу и заднюю ногу в раму. Убедитесь, что они зафиксировались, потянув их обратно.

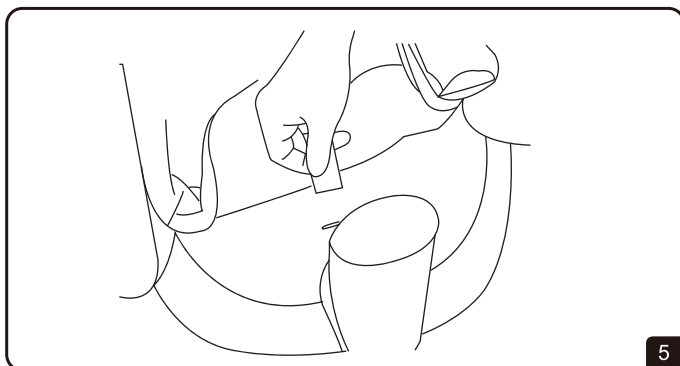

5. Установите ремень безопасности в нужные пазы в сиденье (продев через чехол сиденья).

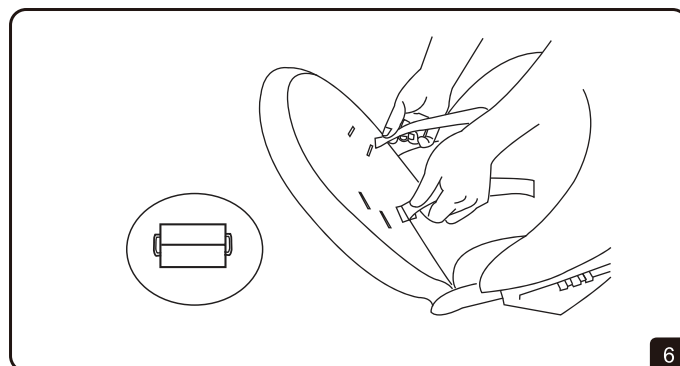

6. Установите ремень безопасности в нужные пазы в спинке (продев через чехол сиденья).

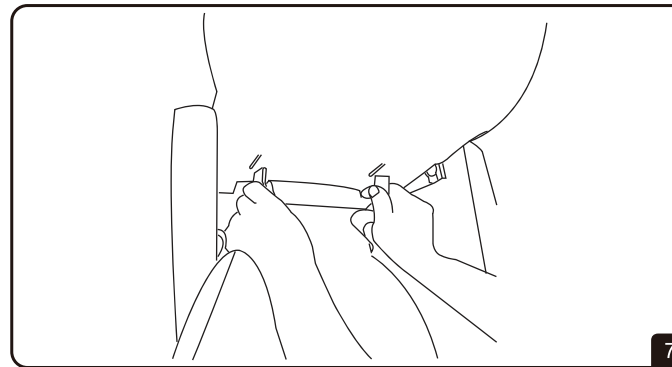

7. Установите ремень безопасности в нужные пазы в спинке (продев через чехол сиденья).

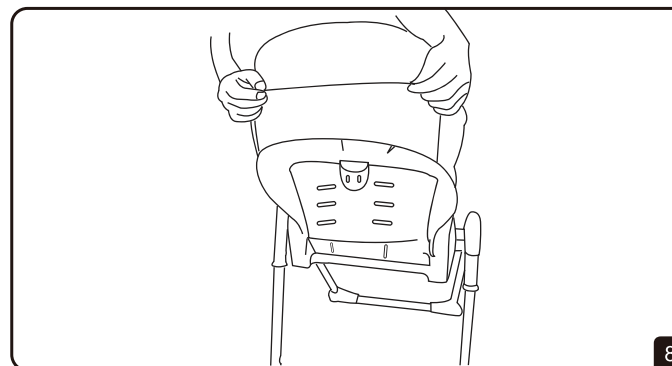

8. Наденьте чехол на спинку сиденья.

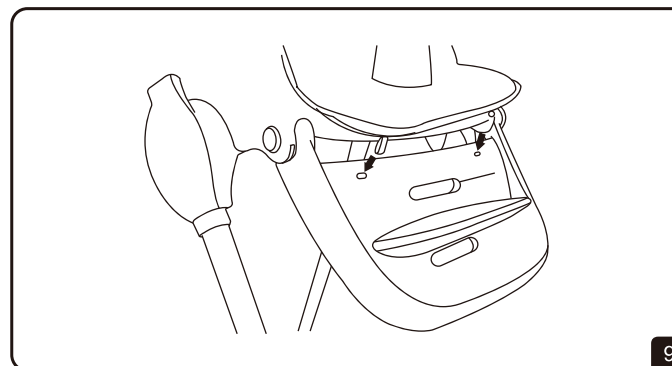

9. Проденьте резинки через отверстия в подножке, и зафиксируйте штырём на задней части подножки.

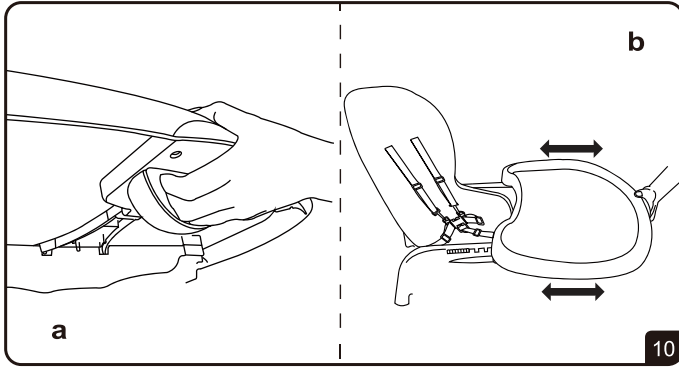

10. У подноса есть 3 положения. Зажмите кнопку снизу подноса, чтобы отрегулировать.

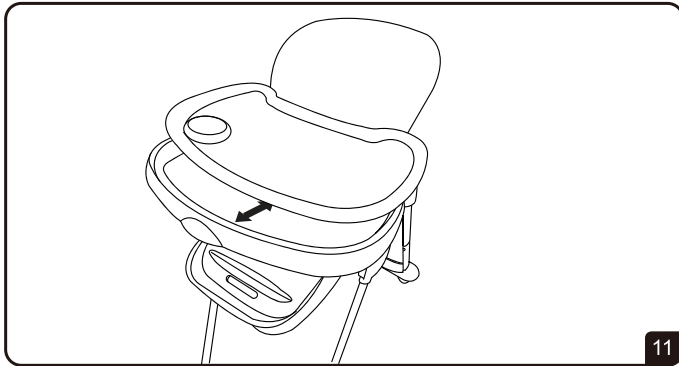

11. Вставку подноса можно снять и помыть.

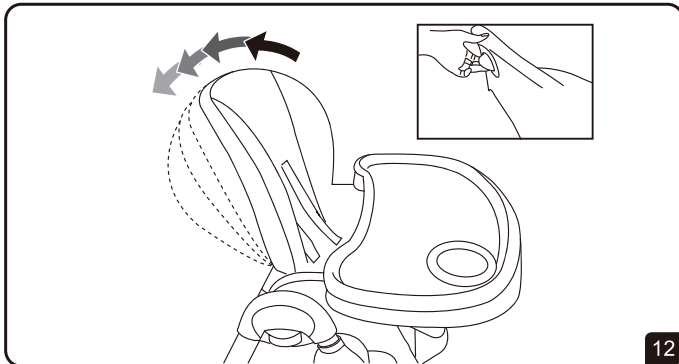

12. У спинки сиденья есть 4 положения. Зажмите кнопку сзади спинки, чтобы отрегулировать.

⚠ ВАЖНО:

Не регулируйте наклон, если ваш ребёнок в сиденье.

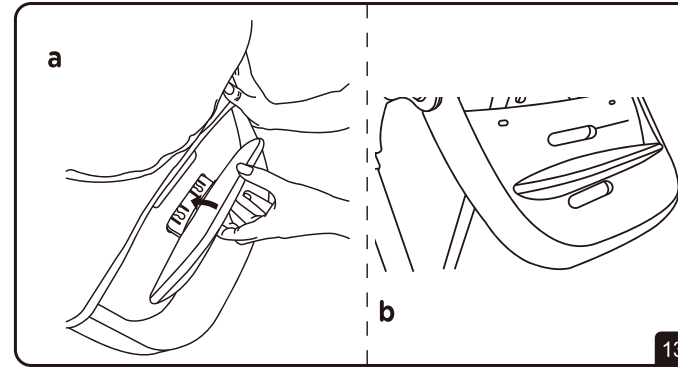

13. У опоры для ног есть 3 позиции. Чтобы отрегулировать её, вытащите и вставьте в нужный слот.

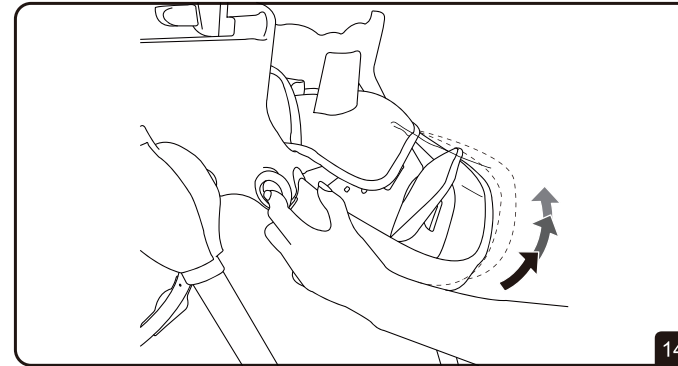

14. У подножки есть 3 уровня наклона. Чтобы отрегулировать подножку, нажмите на кнопки с обеих стороны подножки, а затем поднимите её или опустите.

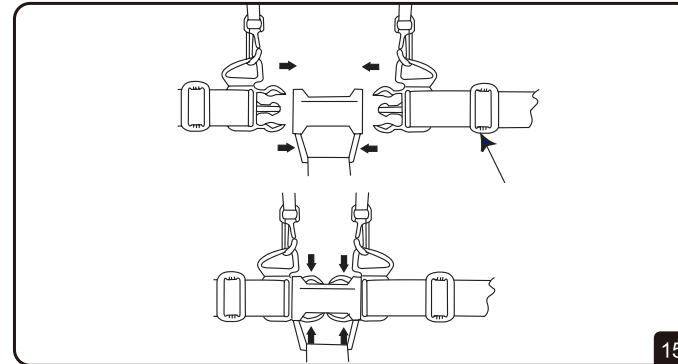

15. Длина ремней должна быть настроена под вашего ребёнка с помощью регулятора.

⚠ ВАЖНО:

Всегда используйте ремни безопасности.

Nectar

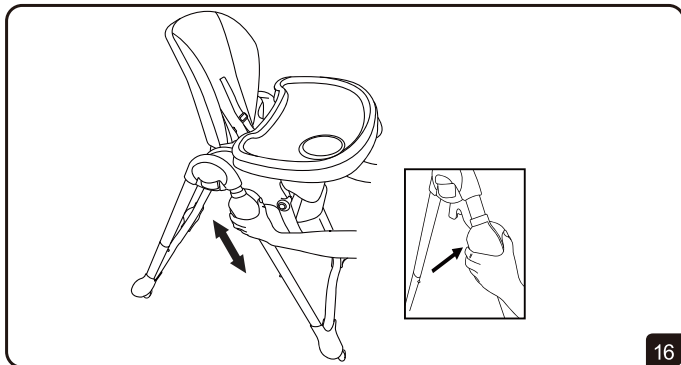

16. У сиденья есть 7 уровней высоты. Чтобы настроить высоту сиденья, зажмите кнопки на регуляторах высоты, а затем поднимите или опустите его.

⚠ ВАЖНО:

Не настраивайте уровень сиденья с ребёнком в нём.

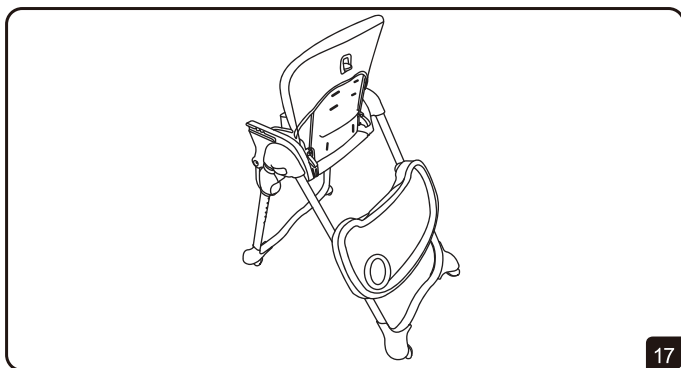

17. Если поднос не используется, то его можно хранить на задних ножках. Повесьте поднос на штырьках на задних ножках.

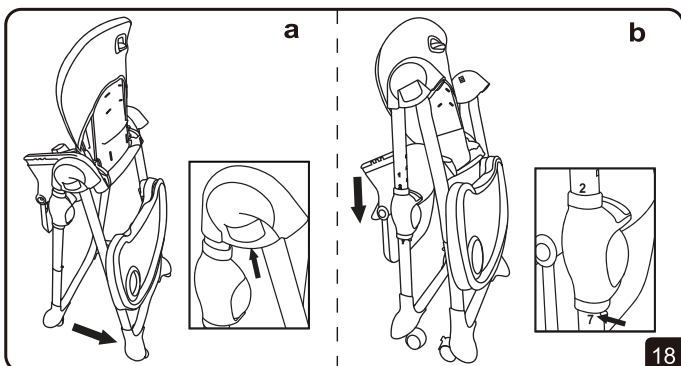

18. Чтобы сложить стульчик, выполните следующие действия: Повесьте поднос на задние ножки. Для более компактного складывания, опустите сиденье и подножку. Зажмите кнопки складывания. Сложите раму.