

# evenflo®

ООО «ДСК ГРУПП»  
Эксклюзивный дистрибьютор  
Evenflo Company, Inc.  
www.evenflo-russia.ru  
e-mail: info@evenflo-russia.ru  
Тел.: +7 495 646 1554

## SafeMax™

### Универсальное автокресло

### Инструкция для владельца

Сохраните на будущее

Против хода движения\*

2,3 – 18 кг

48 – 102 см

По ходу движения\*

10 – 29,4 кг

71,1 – 127 см

Бустер\*

18 – 54,4 кг

112 – 145 см

Минимум 4 года



\* Полный список требований к ребенку указан на обороте обложки.

## **⚠ ПРЕДОСТЕРЕЖЕНИЕ**

Чтобы снизить риск серьезной травмы и смерти, перед установкой и эксплуатацией ознакомьтесь с данной инструкцией.

ООО «ДСК ГРУПП»

Эксклюзивный дистрибьютор продукции  
Evenflo Company Inc. (США) в РФ и странах  
СНГ Тел.: (495) 646-15-54,  
www.evenflo-russia.ru

evenflo.

Сервисный центр  
125080, Москва, Волоколамское ш., д.1, стр. 1

## Гарантийный талон

Наименование \_\_\_\_\_ № модели \_\_\_\_\_

№ кассового чека \_\_\_\_\_ Дата покупки \_\_\_\_\_

### УСЛОВИЯ ГАРАНТИЙНОГО ОБСЛУЖИВАНИЯ

Бесплатное гарантийное обслуживание распространяется на дефекты, связанные с качеством исполнения продукции (дефекты ткани, дефекты конструкции), а также с выходом из строя карабинов и защелок, и осуществляется в течение 12 месяцев со дня покупки при условии правильно заполненного гарантийного талона.

Гарантия считается недействительной, если неисправность изделия вызвана нарушением правил безопасности или небрежным обращением, при механических повреждениях в результате транспортировки или перевозок, а также если сервисное обслуживание в течение гарантийного срока проводилось неуполномоченным лицом.

Печать магазина



Каждый год от травм, полученных в автомобильных авариях в качестве пассажира погибает больше детей, чем от остальных видов травм. Чтобы уменьшить риск **СЕРЬЕЗНОЙ ТРАВМЫ** или **СМЕРТИ**, перед тем как устанавливать и использовать автокресло, внимательно ознакомьтесь с данной инструкцией, а также с инструкцией к автомобилю. Правильное использование автокресла и следование данной инструкции (а также инструкции к автомобилю) значительно снижает вероятность травмы и смерти ребенка в случае аварии. К сожалению, ни одно автокресло не гарантирует полное отсутствие травм при авариях. Травмы, включая относительно легкие, получают многие правильно пристегнутые взрослые и дети. Тем не менее, надлежащее использование автокресла — лучший способ свести к минимуму возможные травмы и риск смерти ребенка в большинстве аварий.

### Требования к ребенку

- Ни одно автокресло не может гарантировать абсолютную защиту от травм во всех авариях.
- Данное автокресло предназначено для использования установленным против хода движения, по ходу движения и в режиме бустера.
- Надлежащее использование данного автокресла возможно, **ТОЛЬКО** если ребенок соответствует следующим требованиям по весу, росту и возрасту.

#### Установка против хода движения автомобиля

- Вес: 2,3 – 18 кг
- Рост: 48 – 102 см
- Макушка ребенка находится минимум на 25 мм ниже верхнего края подголовника автокресла, установленного в одно из двух нижних положений.

#### Установка по ходу движения автомобиля

- Вес: 10 – 29,4 кг
- Рост: 71 – 127 см
- Возраст: 1 год и старше
- Верхняя линия ушей ребенка находится ниже верхнего края подголовника автокресла.

#### Бустер

- Вес: 18 – 54,4 кг.
- Рост: 112 – 145 см
- Возраст: 4 года и старше
- Верхняя линия ушей ребенка находится ниже верхнего края подголовника автокресла.

### Важная информация

Предостережения .....	2
Основы безопасности . . . . .	9
Использование в автомобиле/самолете . . . . .	10
Условные обозначения . . . . .	11
Хранение инструкций . . . . .	11
Визуальный словарь . . . . .	12
Фиксация ребенка в автокресле . . . . .	16
Извлечение ребенка из автокресла . . . . .	18

### Использование автокресла в положении против хода движения

Установка против хода движения автомобиля . . . . .	21
Какой тип креплений LATCH имеет ваше автокресло? . . . . .	22
Прокладывание ремня с креплениями LATCH через направляющую для установки против хода движения . . . . .	22
Установка с креплениями LATCH . . . . .	25
Установка с помощью ремня безопасности автомобиля . . . . .	28

### Использование автокресла в положении по ходу движения

Установка по ходу движения автомобиля . . . . .	33
Какой тип креплений LATCH имеет ваше автокресло? . . . . .	34
Прокладывание ремня с креплениями LATCH через направляющую для установки по ходу движения . . . . .	34
Установка с креплениями LATCH . . . . .	37
Установка с помощью ремня безопасности автомобиля . . . . .	42

### Использование автокресла в качестве бустера

Рекомендации по использованию сиденья-бустера . . . . .	48
Установка сиденья-бустера . . . . .	51
Трансформация автокресла в сиденье-бустер . . . . .	52

### Общая информация

Использование креплений Quick™ . . . . .	56
Использование креплений SureLatch® . . . . .	56
Снятие страховочного ремня . . . . .	57
Регулировка высоты подголовника . . . . .	58
Регулировка наклона автокресла . . . . .	58
Снятие чехла . . . . .	59
Установка аксессуаров . . . . .	60
Установка автокресла в самолете . . . . .	62
Установка автокресла в самолете против хода движения . . . . .	62
Установка автокресла в самолете по ходу движения . . . . .	64
Чистка и уход . . . . .	67
Запасные части . . . . .	69
Гарантийные обязательства . . . . .	70

# ⚠ ПРЕДОСТЕРЕЖЕНИЯ



## Подушки безопасности

Установка против хода движения, по ходу движения и в качестве бустера

- **ЗАПРЕЩАЕТСЯ** устанавливать данное автокресло на переднее сиденье автомобиля, оборудованное подушкой безопасности, кроме случаев, когда подушка деактивирована. Подушки безопасности могут стать причиной серьезной травмы или смерти детей до 13 лет. Если ваш автомобиль оснащен подушкой безопасности, ознакомьтесь с инструкцией по установке автокресла в руководстве для владельца автомобиля.
- Если заднее сиденье вашего автомобиля оборудовано боковыми подушками безопасности, выполните следующие инструкции.

### Автомобили до 2002 года выпуска

**ЗАПРЕЩАЕТСЯ** использование данного автокресла на сиденьях автомобиля, оборудованного боковыми подушками безопасности, кроме случаев, когда это разрешено производителем автомобиля.

### Автомобили 2002 года выпуска и старше

Перед установкой данного автокресла на сиденье, оборудованное боковой подушкой безопасности, ознакомьтесь с руководством для владельца автомобиля.

**ЗАПРЕЩАЕТСЯ** помещать какие-либо предметы между автокреслом и боковой подушкой безопасности. При срабатывании подушки безопасности эти предметы могут ударить ребенка.

**Заднее сиденье, установленное по ходу движения автомобиля, — самое безопасное место для детей до 13 лет.**

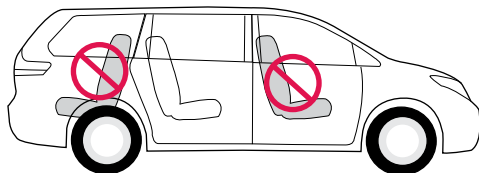
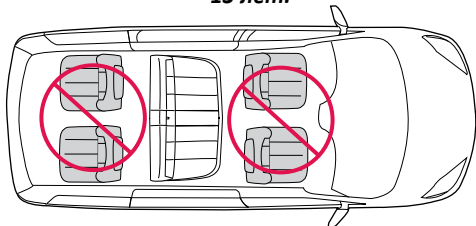

# ⚠ ПРЕДОСТЕРЕЖЕНИЯ

## Общие предостережения

Установка против хода движения, по ходу движения и в качестве бустера

- Данное автокресло содержит магниты. Перед использованием проконсультируйтесь с врачом относительно совместимости данного автокресла с кардиостимуляторами и подобными устройствами.
- Несоблюдение инструкций по установке может привести к удару ребенка о внутренние элементы автомобиля при резкой остановке или аварии, результатом чего может стать серьезная травма или даже смерть. Точно выполняйте указания данной инструкции и инструкции к автомобилю. В случае противоречий между ними следуйте инструкции по установке автокресла в руководстве для владельца автомобиля.
- **ЗАПРЕЩАЕТСЯ** оставлять ребенка без присмотра.
- Не затянутые и не полностью застегнутые 5-точечные ремни создают риск **УДУШЕНИЯ**. Ребенок должен быть полностью пристегнут.



- **ЗАПРЕЩАЕТСЯ** использовать данное автокресло, если оно повреждено, сломано, а также если отсутствуют какие-либо детали.
- **ЗАПРЕЩАЕТСЯ** использовать данное автокресло, если оно попало в аварию. Замените его.
- **ЗАПРЕЩАЕТСЯ** снимать заднюю крышку.
- **ЗАПРЕЩАЕТСЯ** использовать данное автокресло без установленного подголовника.

## Недоношенные дети

Только установка против хода движения

- **ЗАПРЕЩАЕТСЯ** использование данного и любого другого автокресла для перевозки недоношенных детей без предварительной консультации с врачом. В положении сидя и полулежа недоношенным детям может быть трудно дышать. Подкладывание дополнительных подушек и других приспособлений под голову ребенка, а также неправильный наклон автокресла могут увеличить риск серьезной травмы и смерти ребенка.



# **⚠ ПРЕДОСТЕРЕЖЕНИЯ**

## **Выбор места установки**

**Установка против хода движения, по ходу движения и в качестве бустера**

- **ВСЕГДА** читайте и выполняйте инструкции, которые прилагаются к автомобилю и автокреслу.
- Согласно статистике, установка автокресла на заднем сиденье более безопасна, чем на переднем. Самое безопасное место для ребенка – середина заднего сиденья. Используйте его по возможности.
- Некоторые автокресла не предназначены для использования во всех автомобилях. Существуют тысячи комбинаций марок и моделей авто, конфигураций автокресел, типов автомобильных ремней безопасности и форм подушек сиденья. Самый простой способ определить, возможна ли установка автокресла на конкретное сиденье, проверить надежность его фиксации. При невозможности надежной установки автокресла его использование **ЗАПРЕЩЕНО**. Обратитесь к инструкции к автомобилю или попробуйте установить автокресло в другом месте.
- Используйте данное автокресло **ТОЛЬКО** на сиденьях, установленных по ходу движения автомобиля. **ЗАПРЕЩАЕТСЯ** использовать данное автокресло на сиденьях, установленных против хода движения.
- Используйте данное автокресло **ТОЛЬКО** на автомобильных сиденьях, спинка которых жестко фиксируется в выбранном положении.

## **Установка только против хода движения**

- **ЗАПРЕЩАЕТСЯ** ослаблять штатный ремень безопасности с целью увеличения пространства для ног, в таких условиях автокресло не сможет защитить ребенка.
- В некоторых авариях откидные подлокотники могут представлять опасность для ребенка в автокресле, установленном против хода движения автомобиля. Перед установкой автокресла против хода движения автомобиля возле откидного подлокотника обратитесь к инструкции к автомобилю.
- **ЗАПРЕЩАЕТСЯ** устанавливать автокресло по ходу движения автомобиля, если ребенок весит менее 10 кг или его возраст меньше года. В случае аварии результатом может быть серьезная травма или смерть.
- **ЗАПРЕЩАЕТСЯ** использовать **положение наклона №2** и **положение наклона №3** при установке автокресла против хода движения. Используйте **ТОЛЬКО положение наклона №1**.

# **⚠ ПРЕДОСТЕРЕЖЕНИЯ**

## **Установка только против хода движения – продолжение**

- **ЗАПРЕЩАЕТСЯ** использовать страховочный ремень, если автокресло установлено против хода движения автомобиля.
- Подголовник автомобильного сиденья, к которому обращен ребенок в автокресле, установленном против хода движения автомобиля, должен быть максимально опущен. Спинка автомобильного сиденья, к которой обращен ребенок, должна быть полностью обита и не должна содержать опасных объектов.

## **Установка только по ходу движения и в качестве бустера**

- При использовании 5-точечных ремней для фиксации ребенка весом более 18 кг **ЗАПРЕЩАЕТСЯ** устанавливать автокресло в **положение наклона №2**. Используйте **ТОЛЬКО положение наклона №3**.
- **ЗАПРЕЩАЕТСЯ** использовать **положение наклона №1** и **положение наклона №2** в режиме бустера. Используйте **ТОЛЬКО положение наклона №3**.
- При использовании 5-точечных ремней, если ребенок весит более 20,4 кг, **ЗАПРЕЩАЕТСЯ** использовать нижние скобы автомобиля (система LATCH) для крепления данного автокресла.
- При использовании 5-точечных ремней, если ребенок весит более 20,4 кг, устанавливайте данное автокресло с автомобильным ремнем безопасности (а **НЕ** с помощью системы LATCH).
- Если ребенок весит более 29,4 кг **ИЛИ** его плечи находятся выше самого высокого уровня 5-точечных ремней, данное автокресло **НЕОБХОДИМО** использовать в качестве бустера (стр. 48).
- Отрегулируйте или снимите подголовник **автомобильного сиденья, на которое устанавливается автокресло**, чтобы спинка автокресла плотно прилегала к спинке автомобильного сиденья.
- Подголовник автомобильного сиденья перед ребенком должен быть максимально опущен. Спинка автомобильного сиденья перед ребенком должна быть полностью обита и не должна содержать опасных объектов.

## **Установка только в качестве бустера**

- **ЗАПРЕЩАЕТСЯ** устанавливать бустер против хода движения автомобиля.

# ⚠ ПРЕДОСТЕРЕЖЕНИЯ

## Ремни безопасности

### Установка только против хода движения и по ходу движения

- **ЗАПРЕЩАЕТСЯ** использовать данное автокресло, если его можно сдвинуть на более чем 25 мм вперед или в сторону по направляющей ремня для установки против хода движения или по ходу движения автомобиля. Если вам не удалось правильно зафиксировать автокресло, попробуйте еще раз или выберите другое место установки.
- **ЗАПРЕЩАЕТСЯ** использовать данное автокресло на сиденье автомобиля с ремнями безопасности на дверях.
- **ЗАПРЕЩАЕТСЯ** использовать данное автокресло в автомобиле с ремнями безопасности, которые автоматически перемещаются при открывании двери. Такие ремни не смогут надлежащим образом удерживать ребенка.
- Если ремни безопасности автомобиля проложены и закреплены неправильно, автокресло может не защитить ребенка в случае аварии.
- Кнопка замка штатного ремня безопасности **НЕ ДОЛЖНА** касаться автокресла. Случайный контакт может спровоцировать освобождение ремня. При необходимости поверните ремень кнопкой в противоположную от автокресла сторону или установите автокресло в другом месте.
- При недостаточно плотном прилегании 5-точечных или автомобильных ремней безопасности к ребенку он может удариться о внутреннюю часть автомобиля при резкой остановке или аварии, результатом чего может стать серьезная травма или даже смерть.

### Установка только в качестве бустера

- Чтобы предотвратить серьезные травмы, для фиксации ребенка в данном сиденье-бустере используйте **ТОЛЬКО** систему поясного и плечевого ремня автомобиля.
- Плечевой ремень **ДОЛЖЕН** быть продет через направляющую плечевого ремня (стр. 50).
- **ЗАПРЕЩАЕТСЯ** использовать данное сиденье-бустер, если верхняя линия ушей ребенка находится выше края подголовника бустера.
- Плечевой ремень **НЕ ДОЛЖЕН** пересекать шею ребенка или спадать с плеча. Если вы не можете отрегулировать плечевой ремень так, чтобы он **надлежащим образом проходил по центру между плечом и шеей ребенка И на уровне или выше плеча**, попробуйте установить сиденье-бустер в другом месте или откажитесь от его использования.



# ⚠ ПРЕДОСТЕРЕЖЕНИЯ

## Система LATCH

### Установка только против хода движения и по ходу движения

- При использовании 5-точечных ремней, если ребенок весит более 20,4 кг, **ЗАПРЕЩАЕТСЯ** использовать систему LATCH для крепления данного автокресла.
- Система LATCH должна использоваться **ТОЛЬКО** так, как описано в данной инструкции. Неправильное использование системы может привести к серьезной травме или смерти **LATCH** (англ. Lower Anchorage and Tether for **CH**ildren) – система фиксации детского автокресла на автомобильном сиденье. Она может использоваться вместо штатных автомобильных ремней безопасности в автомобилях, имеющих скобы LATCH. Размещение скоб LATCH см. в руководстве для владельца автомобиля.  
**Внимание!** В руководстве для владельца автомобиля эта система может также именоваться “Универсальной системой креплений” или “ISOFIX”
- Помимо данной инструкции следует также ознакомиться с инструкциями по установке детского автокресла и использованию системы LATCH в руководстве для владельца автомобиля. В случае противоречий между инструкциями следуйте инструкции в руководстве для владельца автомобиля.
- Для фиксации автокресла используйте **ТОЛЬКО** нижние скобы LATCH.
- **ЗАПРЕЩАЕТСЯ** закреплять два крепления LATCH за одну и ту же нижнюю скобу LATCH в автомобиле.
- **ЗАПРЕЩАЕТСЯ** одновременно использовать ремни системы LATCH и штатные автомобильные ремни безопасности. Это может привести к ослаблению ремней при резкой остановке или аварии.
- Если ремни и крепления системы LATCH не используются, они должны быть надежно прикреплены к D-образным кольцам на чехле автокресла вне досягаемости детей.
- **ВСЕГДА** проверяйте надежность подсоединения креплений LATCH к скобам LATCH. Для этого с силой потяните за крепления LATCH. Неправильно закрепленные крепления могут стать причиной серьезной травмы или смерти.
- **ЗАПРЕЩАЕТСЯ** использовать данное автокресло, если его можно сдвинуть на более чем 25 мм вперед или в сторону по направляющей ремня для установки против хода или по ходу движения автомобиля. Если вам не удалось правильно зафиксировать автокресло, попробуйте еще раз или выберите другое место установки.

# ⚠ ПРЕДОСТЕРЕЖЕНИЯ



## Страховочный ремень

### Установка только по ходу движения и в качестве бустера

- Чтобы избежать риска удушья, **ВСЕГДА** сматывайте или складывайте неиспользуемый страховочный ремень и закрепляйте его резинкой. Если страховочный ремень не используется, зацепите крюк страховочного ремня за специальную скобу (стр. 14). Так неиспользуемый страховочный ремень не ударит никого в случае аварии.

### Дополнительные предостережения

#### Установка против хода движения, по ходу движения и в качестве бустера

- В жаркую и солнечную погоду, перед тем как усаживать ребенка в автокресло, **ВСЕГДА** проверяйте, не нагрелись ли элементы автокресла, которых может касаться ребенок (замок, язычки замка и т.п.). Ребенок может обжечься. Покидая автомобиль, накройте автокресло легким цветным покрывалом.
- Автокресло должно быть надежно зафиксировано в автомобиле с помощью штатных автомобильных ремней безопасности или креплений системы LATCH, **даже если оно пустое**. Незакрепленное автокресло может травмировать кого-то в случае аварии.
- **ЗАПРЕЩАЕТСЯ** ставить жестяные банки и посуду из твердых материалов в подстаканник. Подстаканник предназначен только для мягких стаканов (бумажных и пластиковых).
- **ЗАПРЕЩАЕТСЯ** ставить в подстаканник стаканы с горячими жидкостями.
- **ЗАПРЕЩАЕТСЯ** прикреплять к автокреслу дополнительные подушки, игрушки и другие предметы сторонних производителей, а также предметы, не описанные в данной инструкции. Предметы, которые не были протестированы вместе с автокреслом, могут травмировать ребенка. Дополнительные подушки и другие приспособления могут мешать функционированию системы 5-точечных ремней, а также затруднять дыхание при наклоне вперед головы ребенка, что увеличивает риск серьезной травмы и смерти.

# ⚠ ПРЕДОСТЕРЕЖЕНИЯ

## Дополнительные предостережения – продолжение

### Установка против хода движения, по ходу движения и в качестве бустера

- Несоблюдение инструкций может привести к серьезной травме или смерти. Строго следуйте данной инструкции и инструкции в руководстве для владельца автомобиля. В случае противоречий между ними следуйте инструкции по установке автокресла в руководстве для владельца автомобиля.
- В холодную погоду **ЗАПРЕЩАЕТСЯ** надевать на ребенка толстую одежду, например зимний комбинезон, если ребенок перевозится в автокресле. Толстая одежда/комбинезоны не позволяют надлежащим образом затянуть ремни, результатом чего может стать выпадение ребенка из автокресла во время аварии. При необходимости накройте ребенка одеялом поверх застегнутых ремней.

## Основы безопасности

- **Автомобиль трогается только при условии, что все пассажиры пристегнуты**. Не делайте никаких исключений ни для взрослых, ни для детей. Непреклонность с самого начала уменьшит количество проблем с дисциплиной по мере роста детей. Непристегнутый человек может быть отброшен на других пассажиров во время аварии, что может стать причиной серьезных травм.
- Многие специалисты по безопасности и врачи рекомендуют перевозить детей в автокресле, установленном против хода движения, настолько долго, насколько это возможно. Ограничения по использованию автокресла, установленного против хода движения автомобиля, см. на внутренней стороне обложки.
- **НИКОГДА** не пытайтесь успокоить плачущего ребенка, находясь за рулем. **НИКОГДА** не вынимайте ребенка из автокресла во время езды.
- **ЗАПРЕЩАЕТСЯ** давать ребенку во время езды такие предметы, как леденцы и мороженое на палочке. Они могут поранить ребенка при резком движении автомобиля.
- **ЗАПРЕЩАЕТСЯ** кормить ребенка во время езды в автокресле.
- Кладите острые и тяжелые предметы в багажник. Любой незакрепленный предмет в салоне может стать причиной травм при аварии.



При условии использования с 5-точечными ремнями и правильной установки в соответствии с настоящими инструкциями данное автокресло

сертифицировано для использования только в пассажирских и многофункциональных автомобилях автобусах и грузовых автомобилях, оснащенных ремнями безопасности I или II типа, а также

в самолетах. Инструкции по установке автокресла в самолете см. на стр. 62–66.

При условии использовании без 5-точечных ремней (в качестве бустера) и правильной установки в соответствии с настоящими инструкциями данное

автокресло сертифицировано для использования только в пассажирских и многофункциональных автомобилях, автобусах и грузовых автомобилях с ремнями безопасности I или II типа. В качестве бустера данное автокресло **НЕ СЕРТИФИЦИРОВАНО** для использования в самолете. Пассажирские кресла в самолетах не имеют плечевых ремней, без которых использование сиденья-бустера невозможно.

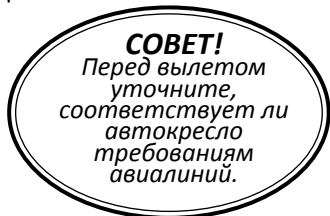

**Обозначение подушки безопасности** – важная информация о мерах безопасности, связанных с подушками безопасности.



**Обозначение системы LATCH** – важная информация о мерах безопасности, связанных с системой LATCH.



**Обозначение страховочного ремня** – важная информация о мерах безопасности, связанных со страховочным ремнем.



**Обозначение самолета** – важная информация о мерах безопасности в самолете.

## Хранение инструкций

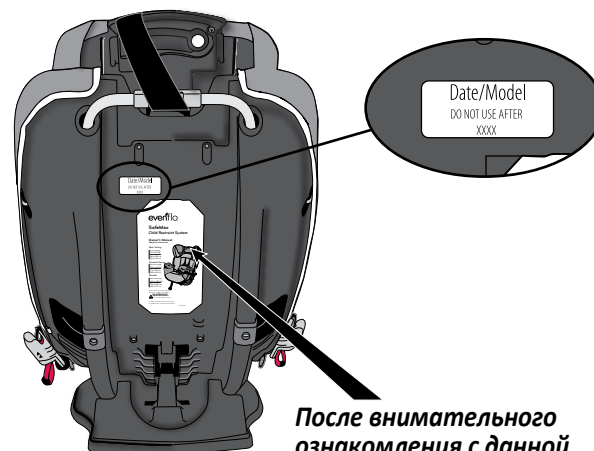

После внимательного ознакомления с данной инструкцией сохраните ее в специальном отсеке на спинке автокресла.

Запишите ниже номер модели и дату производства вашего автокресла. Они могут понадобиться вам в будущем.

Номер модели: \_\_\_\_\_

Дата производства: \_\_\_\_\_

Ваш автомобиль может существенно отличаться от изображенного на рисунке. Для идентификации элементов автомобиля обратитесь к инструкции для владельца автомобиля.

### Заднее сиденье

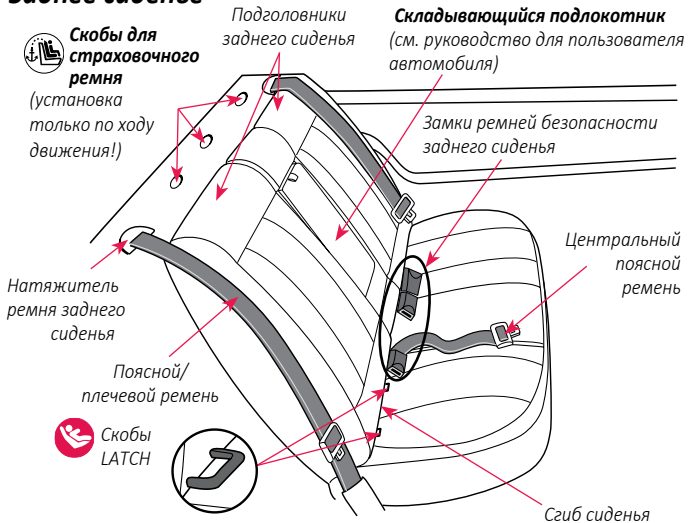

**ВНИМАНИЕ!** Если ваш автомобиль оснащен боковыми подушками безопасности, см. предупреждения на стр. 2.

### Переднее сиденье



**ВНИМАНИЕ!**  
Для определения места размещения автокресла и ознакомления с элементами автомобиля обратитесь к инструкции к автомобилю.

Вид спереди

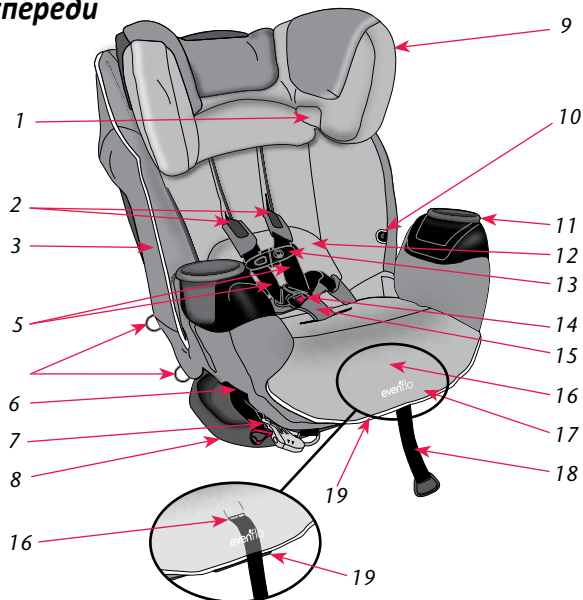

\* Не все элементы доступны на всех моделях.  
Исполнение может отличаться.

Вид сзади

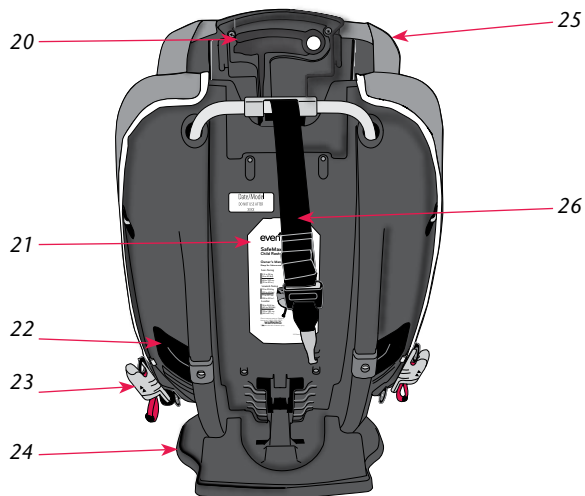

\* Не все элементы доступны на всех моделях.  
Исполнение может отличаться.

1. Направляющая плечевого ремня
2. Регулировочные язычки
3. Чехол
4. 5-точечные ремни
5. D-образные кольца для креплений Quick
6. Направляющая для установки против хода движения
7. Крепления Quick (показаны в направляющей для установки против хода движения)
8. Основание
9. Подголовник\*
10. Карман для язычка замка\*
11. Подстаканник\*
12. Клапан доступа
13. Грудной зажим
14. Замок
15. Паховый ремень
16. Кнопка ослабления 5-точечных ремней (под клапаном доступа)
17. Клапан доступа к кнопке ослабления 5-точечных ремней
18. Ремешок регулировки натяжения 5-точечных ремней
19. Рычаг регулировки наклона
20. Ручка регулировки высоты подголовника
21. Инструкции
22. Направляющая для установки по ходу движения
23. Крепление Quick (показано в направляющей ремня для установки против хода движения.)
24. Основание
25. Подголовник\*
26. Страховочный ремень с крюком (показан пристегнутым к скобе)



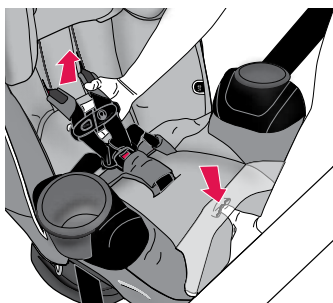

- 1. Ослабьте 5-точечные ремни.**  
Нажмите кнопку ослабления 5-точечных ремней спереди автокресла и потяните 5-точечные ремни вверх, взяв их под застегнутым грудным зажимом.

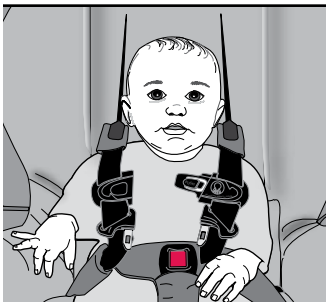

- 2. Уложите 5-точечные ремни.**  
Расстегните 5-точечные ремни и грудной зажим (стр. 18). Поместите ребенка в автокресло. Уложите оба плечевых ремня поверх плеч ребенка.

**ВАЖНО!** Спина и нижняя часть туловища ребенка должны плотно прилегать к поверхности автокресла. В противном случае ребенок может испытывать дискомфорт.

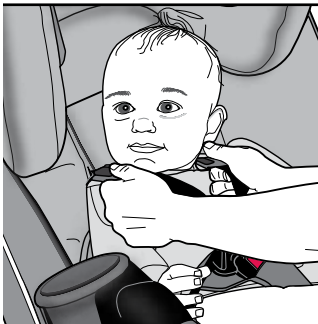

- 3. Отрегулируйте положение 5-точечных ремней.**  
Возьмитесь за оба регулировочных язычка 5-точечных ремней и сдвиньте их вниз так, чтобы ремни оказались на уровне плеч ребенка.

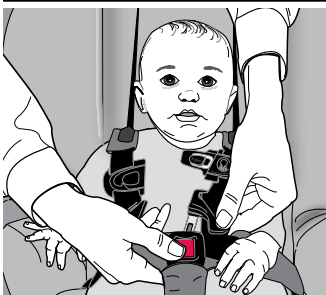

- 4. Застегните 5-точечные ремни.**  
Вставьте оба язычка в замок.  
**Внимание!** Потяните ремни, чтобы убедиться, что замок надежно застегнут.

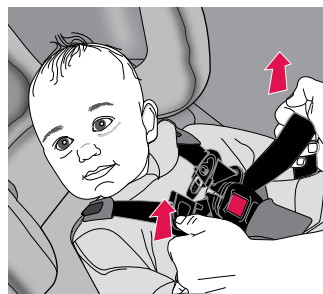

- 5. Уберите слабины 5-точечных ремней.**  
Потяните 5-точечные ремни вверх около бедер ребенка, как показано на рисунке, чтобы убрать всю слабины.



- 6. Застегните и отрегулируйте грудной зажим.**  
Соедините две половинки грудного зажима вместе, как показано на рисунке, и передвиньте грудной зажим на уровень подмышек.

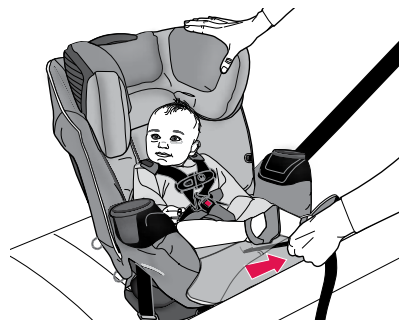

- 7. Затяните 5-точечные ремни.**

Потяните ремень регулировки натяжения, чтобы затянуть 5-точечные ремни. Они должны плотно прилегать к ребенку и не иметь слабины. Правильно затянутые 5-точечные ремни образуют относительно прямые линии и не провисают. Они не сдавливают тело ребенка и не заставляют его принимать неестественное положение.

**Внимание!** Убедитесь, что грудной зажим находится на уровне подмышек. Проверьте, плотно ли затянуты 5-точечные ремни в районе плеч ребенка. Вы не должны иметь возможности взять складку ремня в руку (см. рисунок). Отрегулируйте по необходимости.

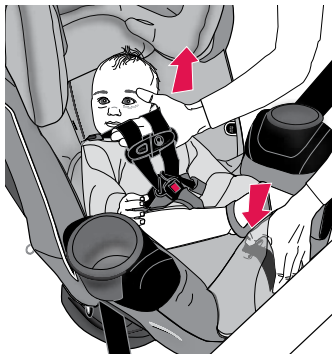

### 1. Ослабьте 5-точечные ремни.

Нажмите на кнопку ослабления 5-точечных ремней спереди автокресла и одновременно потяните 5-точечные ремни вверх, взяв их под застегнутым грудным зажимом.



### 2. Рассоедините грудной зажим.

Нажмите кнопку на грудном зажиме и рассоедините его.

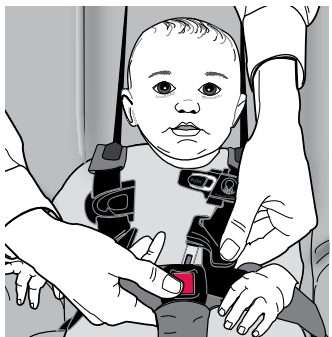
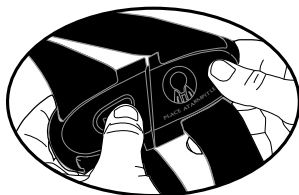

### 3. Растегните 5-точечные ремни.

Нажмите на красную кнопку на замке и выньте оба язычка. Теперь можно извлечь ребенка из автокресла.



# Использование автокресла в положении против хода движения автомобиля

## Требования к ребенку

Вес: 2,3 – 18 кг

Рост: 48 – 102 см

Макушка ребенка должна находиться по меньшей мере на 25 мм ниже **верхнего края** подголовника автокресла, установленного в одно из двух нижних положений.

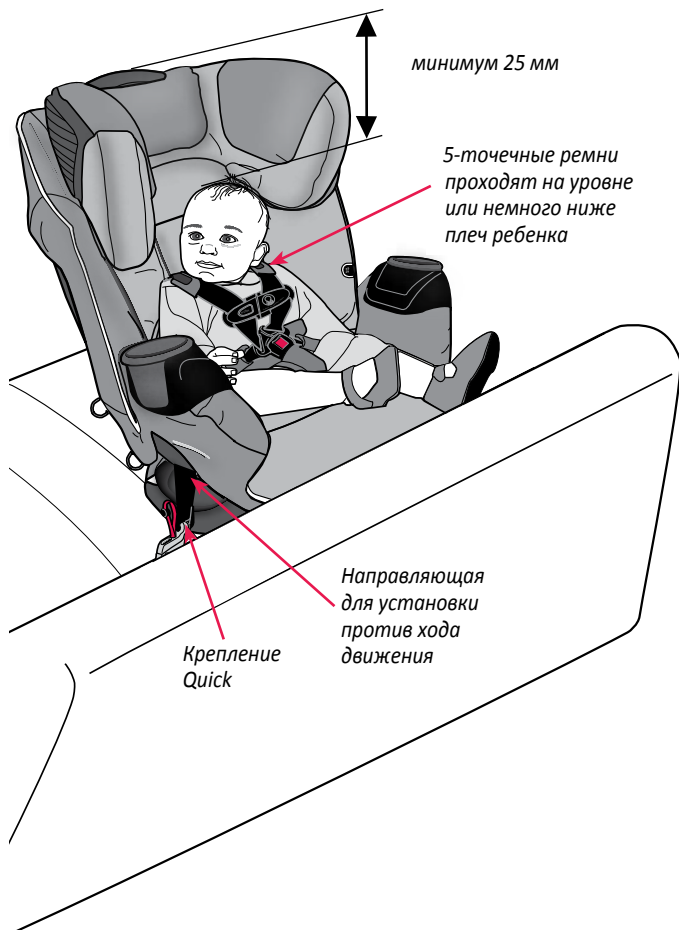

## Установка против хода движения

### 1. Установите автокресло на сиденье автомобиля.

- ✓ Надежно зафиксируйте автокресло в **положении наклона №1** (стр. 58).
- ✓ Если нужно, установите фиксатор пряжки (стр. 30).
- ✓ Горизонтальная линия должна быть параллельна полу автомобиля (стр. 26/31). При необходимости скрутите и положите под передний край опоры полотенце или небольшое покрывало.
- ✓ Надежно зафиксируйте автокресло одним из следующих способов, используя **направляющую ремня для установки против хода движения**:
  - крепления Quick (стр. 22);
  - крепления SureLatch (стр. 22);
  - автомобильный ремень безопасности (стр. 28).

**Внимание!** Чтобы определить, какой тип креплений LATCH имеет ваше автокресло, см. стр. 22.

### 2. Поместите ребенка в автокресло.

- ✓ Спина и нижняя часть туловища ребенка должны плотно прилегать к поверхности автокресла.
- ✓ Макушка ребенка должна находиться по меньшей мере на 25 мм ниже верхнего края подголовника автокресла, установленного в одно из двух нижних положений.

### 3. Если нужно, отрегулируйте.

- ✓ Регулировочные язычки **ДОЛЖНЫ** находиться на уровне плеч ребенка или чуть ниже (стр. 16).
- ✓ Подголовник должен быть установлен в одно из крайних нижних положений максимально близко к регулировочным язычкам (стр. 58).

### 4. Пристегните оба ремня к замку. См. стр. 16.

### 5. Отрегулируйте и застегните грудной зажим.

- ✓ Грудной зажим **ДОЛЖЕН** находиться на уровне подмышек (стр. 17).

### 6. Проверьте свою работу.

- ✓ 5-точечные ремни должны плотно прилегать к плечам ребенка (стр. 17).
- ✓ Надлежащим образом установленное автокресло **НЕЛЬЗЯ** сдвинуть более чем на 25 мм **в сторону или вперед-назад** по направляющей ремня для установки против хода движения.

## Какой тип креплений LATCH имеет ваше автокресло?

Ваше автокресло оснащено одним из двух типов креплений LATCH, изображенных на рисунке ниже. Чтобы правильно проложить ремень с креплениями LATCH, следуйте инструкциям на следующих страницах.

### Крепление Quick

Доступно не на всех моделях.

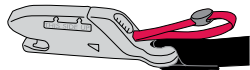

### Крепление SureLatch

Доступно не на всех моделях.

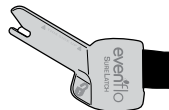

## Прокладывание ремня с креплениями LATCH через направляющую для установки против хода движения

Для правильной установки данного автокресла в положение против хода движения ремень с креплениями LATCH должен проходить через **направляющую ремня для установки против хода движения**, как показано на следующей странице (чехол снят для наглядности). Если ремень с креплениями LATCH продет через направляющую ремня для установки по ходу движения (см. следующую страницу), чтобы продеть его через **направляющую ремня для установки против хода движения**, выполните следующие действия.

Чтобы получить доступ к ремню LATCH, сначала необходимо:

- Ослабить 5-точечные ремни (стр. 16);
- Отсоединить крепления SureLatch или Quick (стр. 56);
- Снять чехол (стр. 59).

## Прокладывание ремня с креплениями LATCH через направляющую для установки против хода движения

### Крепление Quick

Ремень с креплениями LATCH в направляющей для установки против хода движения

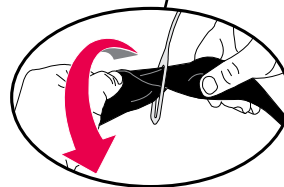
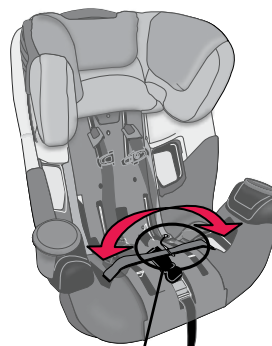

Ремень с креплениями LATCH в направляющей для установки по ходу движения

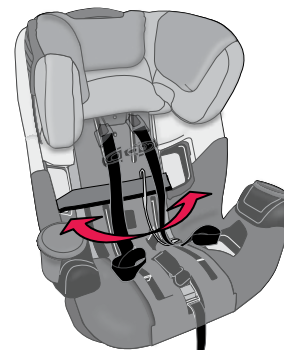

**Внимание!** Проложив ремень с креплениями LATCH через направляющую, убедитесь, что он прилегает к чехлу. Возможно, для этого нужно будет перекрутить ремень.

### Крепление SureLatch

Ремень с креплениями LATCH в направляющей для установки против хода движения

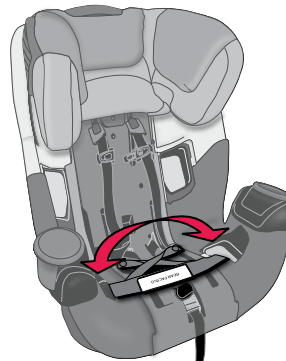

Ремень с креплениями LATCH в направляющей для установки по ходу движения

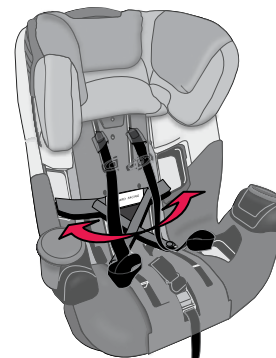

Против хода

**Прокладывание ремня с креплениями LATCH через направляющую для установки против хода движения**

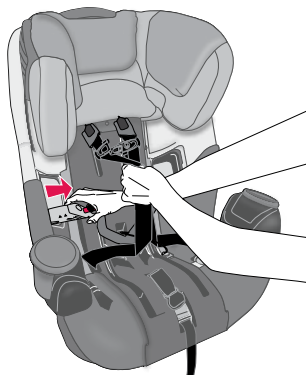

**1. Достаньте крепления LATCH из направляющей для установки по ходу движения.**

Приподнимите 5-точечный ремень и достаньте крепления LATCH одно за другим.

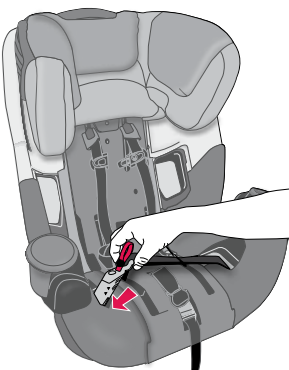

**2. Вставьте каждое крепление LATCH в направляющую для установки против хода движения.**

**ВАЖНО!** Убедитесь, что ремень с креплениями LATCH не переплетается с 5-точечными ремнями.

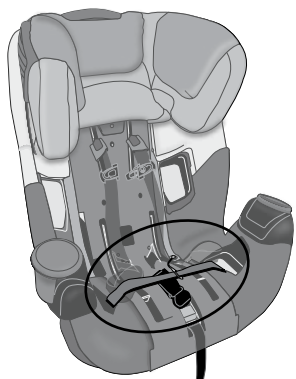

**3. Убедитесь, что замок и паховый ремень располагаются перед ремнем с креплениями LATCH, как показано на рисунке.**

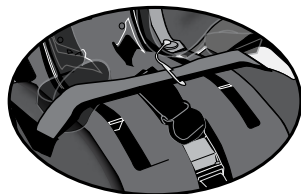

**Внимание!** Перед установкой автокресла в автомобиль не забудьте надеть чехол.

**Установка против хода движения с креплениями LATCH**

**ВАЖНО!**

- При фиксации автокресла с помощью автомобильного ремня безопасности **ЗАПРЕЩАЕТСЯ** использовать систему LATCH.
- **ЗАПРЕЩАЕТСЯ** использовать страховочный ремень при установке автокресла против хода движения.

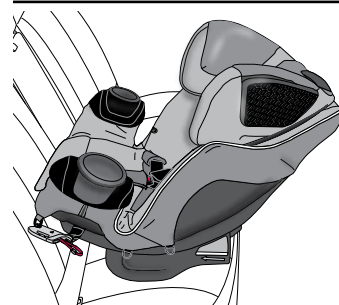

**1. Поместите автокресло на сиденье. Максимально наклоните спинку (положение наклона № 1, стр. 58) и поставьте автокресло на сиденье автомобиля против хода движения, как показано на рисунке.**

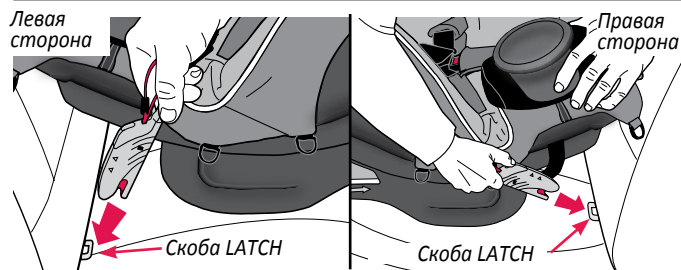

**2. Закрепите крепления LATCH.**

Закрепите крепления LATCH за **каждую** скобу в сиденье. **Внимание!** Для закрепления за скобы может понадобиться немного изменить угол наклона креплений LATCH, как показано выше. Также убедитесь, что ремень с креплениями LATCH проложен через направляющую для установки против хода движения (стр. 23).

**ВАЖНО!** Убедитесь в том, что оба крепления SureLatch или Quick смотрят вверх, а ремни не перекручены.

**Правильно Неправильно**

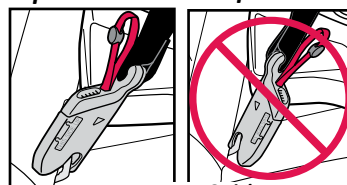

Крепление Quick

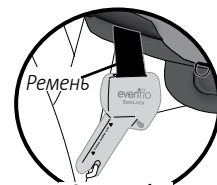

SureLatch

## Установка против хода движения с креплениями LATCH

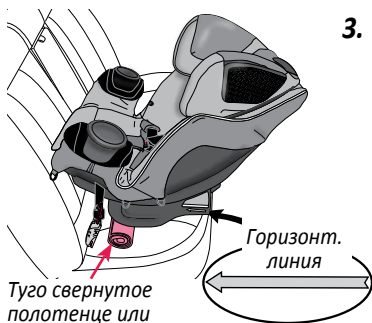

Туго свернутое полотенце или небольшое покрывало

Горизонт.  
линия

### 3. При необходимости увеличьте наклон автокресла.

Если горизонтальная линия не параллельна полу автомобиля, отсоедините крепления LATCH и подложите под передний край автокресла туго свернутое полотенце или небольшое покрывало. **Повторите шаг 2.**

**ВНИМАНИЕ!** Младенцы в положении сидя могут испытывать затруднения с дыханием. Убедитесь, что угол наклона автокресла позволяет ребенку комфортно и безопасно откинуть голову назад. Неправильный угол наклона автокресла повышает риск серьезной травмы и смерти ребенка.

### 4. Убедитесь, что автокресло надежно зафиксировано.

Чтобы зафиксировать автокресло, которое имеет крепления Quick, перейдите к шагу 4а. Чтобы зафиксировать автокресло, которое имеет крепления SureLatch, перейдите к шагу 4б.

## Установка против хода движения с креплениями LATCH

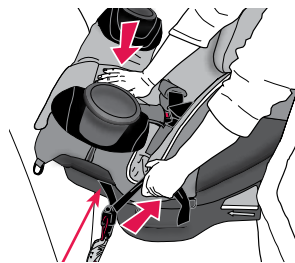

Направляющая для установки против хода движения

### 4а. Фиксация автокресла – крепления Quick.

Используя весь свой вес, сильно прижмите автокресло к сиденью автомобиля, одновременно затягивая ремешок крепления, как показано на рисунке.

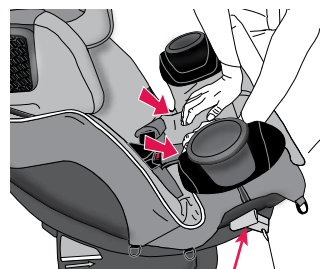

Направляющая для установки против хода движения

### 4б. Фиксация автокресла – крепления SureLatch.

Используя весь свой вес, сильно прижмите автокресло к сиденью автомобиля, как показано на рисунке, чтобы оно зафиксировалось на месте.

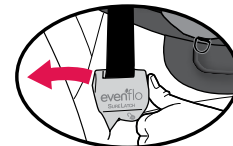
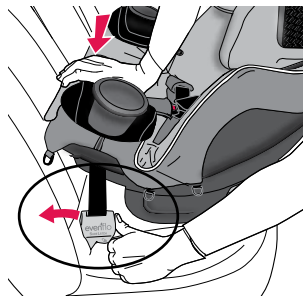

**ВНИМАНИЕ!** В некоторых авто для плотной фиксации **одновременно** с нажатием на автокресло нужно прижать крепление SureLatch, как показано на рисунке. Повторите для второго крепления.

**ВНИМАНИЕ!** Надлежащим образом зафиксированное автокресло **НЕЛЬЗЯ** сдвинуть более чем на 25 мм в сторону или вперед-назад по направляющей ремня для установки против хода движения. Если вам не удалось правильно зафиксировать автокресло, попробуйте еще раз или выберите другое место установки.



## Установка против хода движения с помощью ремня безопасности

### ВАЖНО!

- При фиксации автокресла с помощью системы LATCH **ЗАПРЕЩАЕТСЯ** использовать автомобильный ремень безопасности.
- Перед установкой автокресла **против хода движения с помощью ремня безопасности НЕОБХОДИМО** продеть ремень с креплениями LATCH через **направляющую для установки по ходу движения** так, чтобы он не мешал ремню безопасности. Инструкции по продеванию ремня с креплениями SureLatch/Quick через направляющую для установки по ходу движения см. на стр. 34–36.
- Убедитесь, что крепления SureLatch/Quick закреплены за D-образные кольца на чехле.
- Как правильно застегнуть ремень безопасности автомобиля при установке автокресла, см. в инструкции для владельца автомобиля.
- При установке автокресла против хода движения **ЗАПРЕЩАЕТСЯ** использовать страховочный ремень.

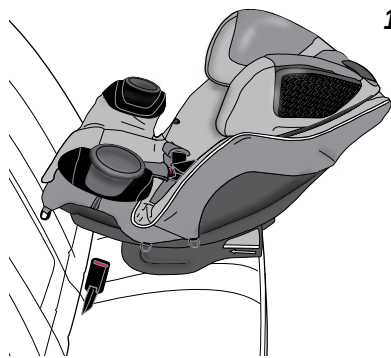

1. **Поместите автокресло на сиденье.** Максимально наклоните спинку (положение наклона № 1, стр. 58) и поставьте автокресло на сиденье автомобиля против хода движения, как показано на рисунке.

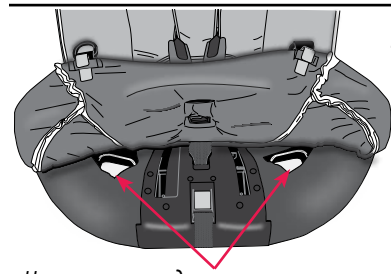

Направляющая для установки против хода движения

Протяните пряжку автомобильного ремня безопасности через направляющую для установки против хода движения, как показано на следующей странице.

## Установка против хода движения с помощью ремня безопасности

### Только поясной ремень

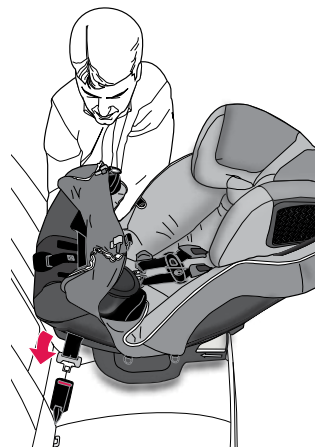

### Комбинация поясного и плечевого ремней

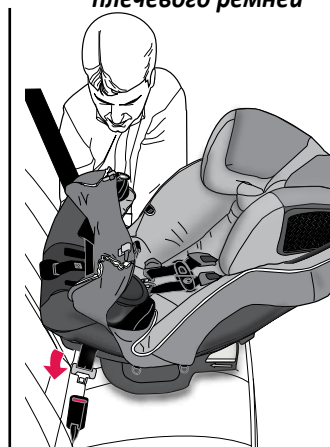

**ВАЖНО!** Убедитесь, что замок/паховый ремень располагается **перед** автомобильным ремнем безопасности.

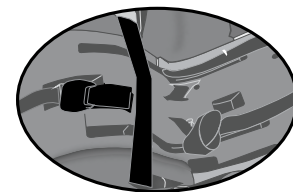

3. **Застегните ремень безопасности автомобиля и уберите всю его слаbinу.**



Используя весь свой вес, сильно прижмите автокресло к сиденью автомобиля, одновременно затягивая ремень безопасности автомобиля, чтобы убрать слаbinу.

## Установка против хода движения с помощью ремня безопасности

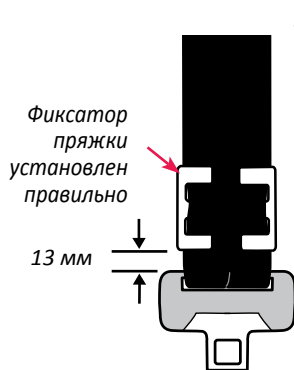

### 4. При необходимости установите фиксатор пряжки (не входит в комплект).

Если ваш автомобиль выпущен **ранее 1996 года** и оснащен поясным/плечевым ремнем с аварийным блокирующим натяжителем (ELR) И свободно перемещающейся пряжкой, использование фиксатора пряжки **ОБЯЗАТЕЛЬНО**.

Информацию о том, какая система ремней безопасности установлена в вашем автомобиле, см. в руководстве для владельца автомобиля.

Если ваш автомобиль **1966 года выпуска или новее**, вероятно, он имеет систему ремней, которые фиксируются при затягивании, и использование фиксатора пряжки не требуется.

**Перед установкой фиксатора пряжки обратитесь к руководству для владельца автомобиля.**

## **⚠ ПРЕДОСТЕРЕЖЕНИЕ**

- Если автокресло не используется, фиксатор пряжки необходимо снять, чтобы обеспечить возможность правильной регулировки штатного ремня безопасности при его использовании пассажиром.
- **ЗАПРЕЩАЕТСЯ** использовать фиксатор пряжки, если автокресло используется в качестве сиденья-бустера.

## Установка против хода движения с помощью ремня безопасности

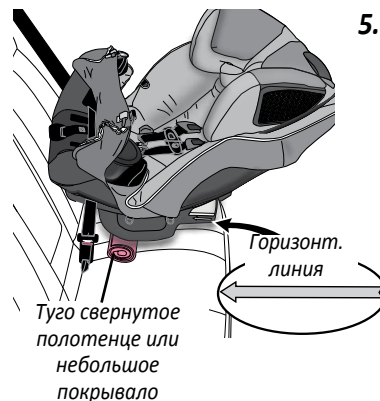

### 5. При необходимости увеличьте наклон автокресла.

Если горизонтальная линия не параллельна полу автомобиля, отсоедините крепления LATCH и подложите под передний край автокресла туго свернутое полотенце или небольшое покрывало. **Повторите шаг 2.**

**ВНИМАНИЕ!** Младенцы в положении сидя могут испытывать затруднения с дыханием. Убедитесь, что угол наклона автокресла позволяет ребенку комфортно и безопасно откинуть голову назад. Неправильный угол наклона автокресла повышает риск серьезной травмы и смерти ребенка.

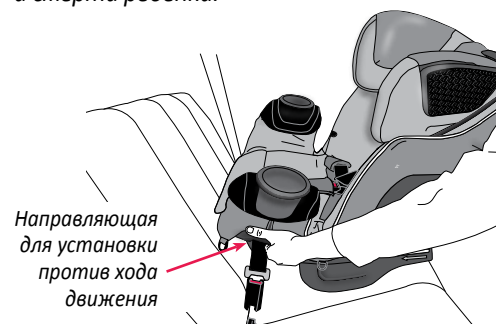

### 6. Убедитесь в том, что автокресло надежно зафиксировано.

Наденьте чехол на переднюю часть автокресла и пристегните его. Взявшись за каркас автокресла в районе направляющей для установки против хода движения, попробуйте подвигать автокресло из стороны в сторону и вперед-назад.

Надлежащим образом зафиксированное автокресло **НЕЛЬЗЯ** сдвинуть более чем на 25 мм в сторону или вперед-назад по направляющей ремня для установки против хода движения. Если вам не удалось правильно зафиксировать автокресло, попробуйте еще раз или выберите другое место установки.

# Использование автокресла в положении по ходу движения автомобиля

## Требования к ребенку

**Вес:** 10 – 29,4 кг

**Рост:** 71 – 127 см

**Возраст:** 1 год и старше

Верхняя линия ушей ребенка должна находиться ниже верхнего края подголовника автокресла.

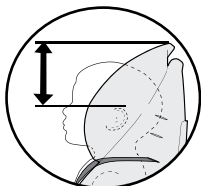

## ВАЖНО!

Устанавливая данное автокресло с помощью системы LATCH или автомобильного ремня безопасности, всегда используйте страховочный ремень (если в автомобиле имеется скоба для страховочного ремня).

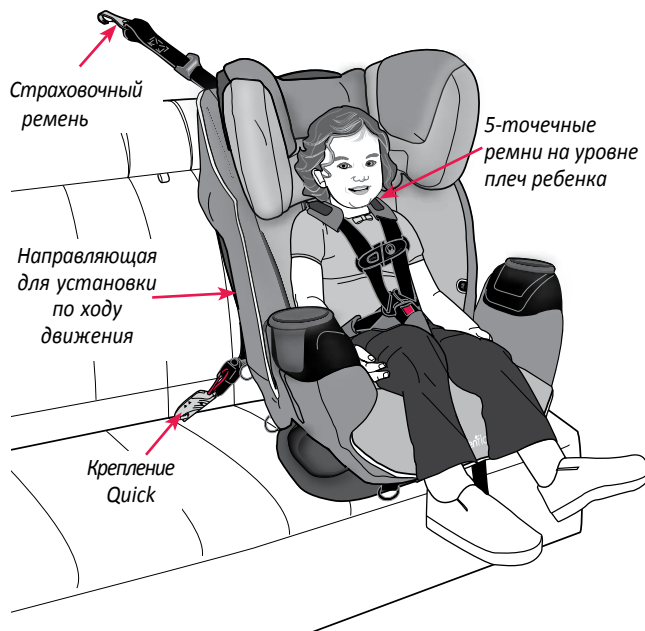

## **⚠ ПРЕДОСТЕРЕЖЕНИЕ**

Если ребенок весит более 29,4 кг **ИЛИ** его плечи находятся выше самого высокого уровня 5-точечных ремней, данное автокресло **НЕОБХОДИМО** использовать в качестве бустера.

## Установка по ходу движения автомобиля

### 1. Установите автокресло на сиденье автомобиля.

✓ Надежно зафиксируйте автокресло в **положении наклона №2** или **№3** (стр. 58).

✓ При необходимости установите фиксатор пряжки (стр.44).

✓ Если ребенок весит **20,4 кг или меньше**, надежно зафиксируйте автокресло одним из следующих способов, используя направляющую ремня для установки по ходу движения:

- крепления Quick (стр. 34);
- крепления SureLatch (стр. 34);
- автомобильный ремень безопасности (стр. 42).

**Внимание!** Чтобы определить, какой тип креплений LATCH имеет ваше автокресло, см. стр. 34.

✓ Если ребенок весит **более 20,4 кг**, надежно зафиксируйте автокресло автомобильным ремнем безопасности (не с помощью системы LATCH), используя **направляющую ремня для установки по ходу движения** (стр. 42).

✓ Установите и затяните страховочный ремень (стр. 41 или 46).

### 2. Поместите ребенка в автокресло.

✓ Спина и нижняя часть туловища ребенка должны плотно прилегать к поверхности автокресла.

✓ Верхняя линия ушей ребенка **ДОЛЖНА** находиться ниже верхнего края подголовника автокресла.

### 3. Если нужно, отрегулируйте.

✓ Регулировочные язычки плечевых ремней **ДОЛЖНЫ** находиться на уровне плеч ребенка (стр. 16).

✓ Подголовник должен быть установлен в одно из крайних нижних положений максимально близко к язычкам плечевых ремней (стр. 58).

### 4. Пристегните оба ремня к замку. См. стр 16.

### 5. Отрегулируйте и застегните грудной зажим.

✓ Грудной зажим **ДОЛЖЕН** находиться на уровне подмышек (стр. 17).

### 6. Проверьте свою работу.

✓ 5-точечные ремни должны плотно прилегать к плечам ребенка (стр. 17).

## Какой тип креплений LATCH имеет ваше автокресло?

Ваше автокресло оснащено одним из двух типов креплений LATCH, изображенных на рисунке ниже. Чтобы правильно проложить ремень с креплениями LATCH, следуйте инструкциям на следующих страницах.

### Крепление Quick

Доступно не на всех моделях.

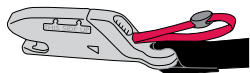

### Крепление SureLatch

Доступно не на всех моделях.

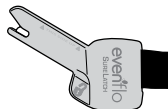

## Прокладывание ремня с креплениями LATCH через направляющую для установки по ходу движения

Для правильной установки данного автокресла в положение по ходу движения ремень с креплениями LATCH должен проходить через **направляющую ремня для установки по ходу движения**, как показано на следующей странице (чехол снят для наглядности). Если ремень с креплениями LATCH проходит через направляющую ремня для установки против хода движения (см. следующую страницу), чтобы продеть его через **направляющую ремня для установки по ходу движения**, выполните следующие действия.

Чтобы получить доступ к ремню LATCH, сначала необходимо:

- ослабить 5-точечные ремни (стр. 16);
- отсоединить крепления SureLatch или Quick (стр. 56);
- снять чехол (стр 59).

## Прокладывание ремня с креплениями LATCH через направляющую для установки по ходу движения

### Крепление Quick

Ремень с креплениями LATCH в направляющей для установки по ходу движения

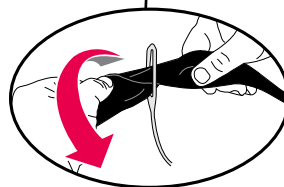
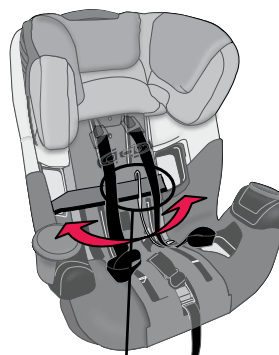

Ремень с креплениями LATCH в направляющей для установки против хода движения

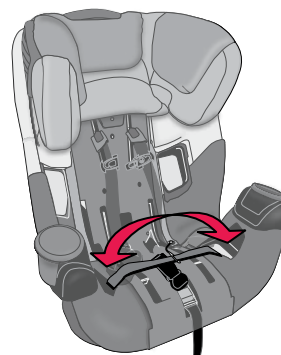

**Внимание!** Проложив ремень с креплениями LATCH через направляющую, убедитесь, что он прилегает к чехлу. Возможно, для этого нужно будет перекрутить ремень.

### Крепление SureLatch

Ремень с креплениями LATCH в направляющей для установки по ходу движения

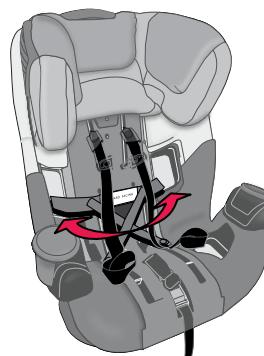

Ремень с креплениями LATCH в направляющей для установки против хода движения

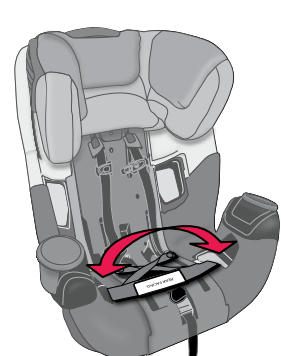



 **Прокладывание ремня с креплениями LATCH через направляющую для установки по ходу движения**

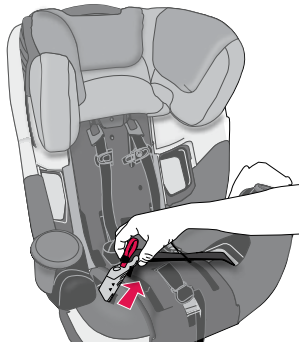

**1. Достаньте крепления LATCH из направляющей для установки против хода движения.**

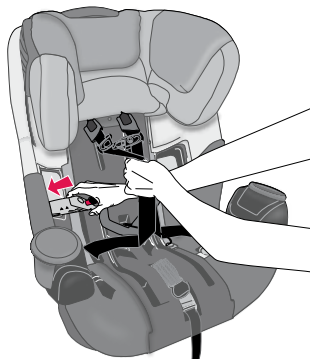

**2. Вставьте каждое крепление LATCH в направляющую для установки по ходу движения.**

Отодвиньте 5-точечные ремни и проденьте крепление LATCH под ремнями в отверстие направляющей для установки по ходу движения, как показано на рисунке. Повторите с другой стороны.

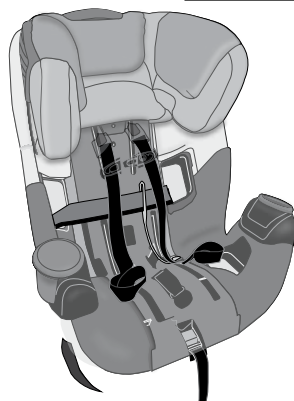

**ВАЖНО!**

Убедитесь, что ремень с креплениями LATCH не переплетается с 5-точечными ремнями.

**Внимание!** Перед установкой автокресла в автомобиль не забудьте надеть чехол.

**Установка по ходу движения с креплениями LATCH** 

LATCH (англ. Lower Anchorage and Tether for CHildren) – система фиксации детского автокресла на автомобильном сиденье. Она может использоваться вместо штатных автомобильных ремней безопасности в автомобилях, имеющих скобы LATCH. **В руководстве для владельца автомобиля эта система может также именоваться “Универсальной системой креплений” или ISOFIX.**

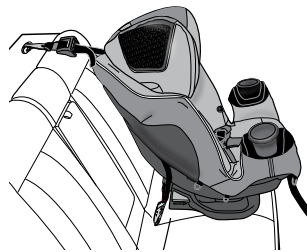

**ЗАПРЕЩАЕТСЯ**

использовать этот метод установки, если ребенок весит более 20,4 кг.

**⚠ ПРЕДОСТЕРЕЖЕНИЕ**

- Используйте **ТОЛЬКО** для крепления автокресла к нижним скобам автомобиля.
- **ЗАПРЕЩАЕТСЯ** закреплять два крепления LATCH за одну и ту же нижнюю скобу LATCH в автомобиле.
- **ЗАПРЕЩАЕТСЯ** одновременно использовать для установки автокресла систему LATCH и автомобильный ремень безопасности.
- Система LATCH может использоваться **ТОЛЬКО** так, как описано в данной инструкции. Неправильное использование системы может привести к серьезной травме или смерти.
- **ВСЕГДА** проверяйте надежность крепления крюков LATCH к скобам LATCH. Для этого с силой потяните за ремень LATCH. Неправильное крепление не обеспечивает надежную фиксацию автокресла, что может привести к серьезной травме или смерти.
- Чтобы избежать риска удушья, **ВСЕГДА** сберегайте неиспользуемый ремень с креплениями LATCH с полностью убранной слабиной в отсеке сиденья (стр. 56). Смотайте или сложите ремень креплений LATCH и закрепите резинкой, чтобы предотвратить серьезные травмы пассажиров.
- Помимо данной инструкции также ознакомьтесь с инструкциями по установке детского автокресла и использованию системы LATCH в руководстве для владельца автомобиля. В случае разногласий между инструкциями следуйте инструкции в руководстве для владельца автомобиля.

**ВАЖНО!**

- При фиксации автокресла с помощью системы LATCH **ЗАПРЕЩАЕТСЯ** использовать автомобильный ремень безопасности.
- **ЗАПРЕЩАЕТСЯ** использовать крепления системы LATCH для фиксации данного автокресла, если ребенок весит более 20,4 кг.
- Если ребенок весит более 20,4 кг, устанавливайте данное автокресло с помощью автомобильного ремня безопасности (а **НЕ** системы LATCH).
- Некоторые автопроизводители устанавливают меньший максимально допустимый вес для скоб LATCH. См. такие ограничения по весу в руководстве для пользователя автомобиля.

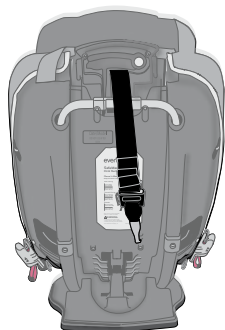

**1. Отсоедините крюк страховочного ремня от спинки автокресла.**

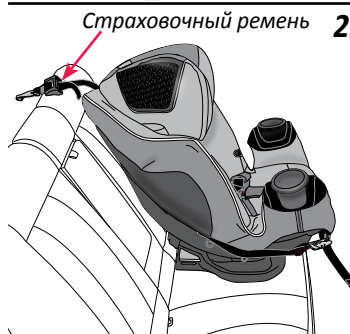

**2. Поставьте автокресло на место установки.**  
Убедитесь, что автокресло установлено в **положение наклона №2 или №3** (стр. 58). Поставьте автокресло на автомобильное сиденье в **положение по ходу движения**, как показано на рисунке.

Положите страховочный ремень на спинку автомобильного сиденья.

**ВАЖНО! ЗАПРЕЩАЕТСЯ** использовать **положение наклона №1** для установки автокресла по ходу движения, **положение наклона № 2** — для детей весом более 18 кг.

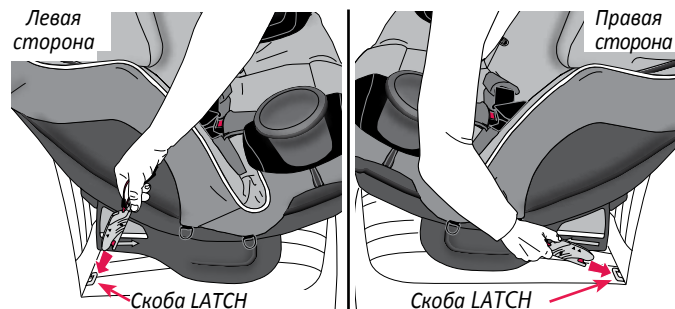

**3. Закрепите крепления LATCH.**

Закрепите крепления LATCH за **каждую** скобу в сиденье.

**Внимание!** Для закрепления за скобы может понадобиться немного изменить угол наклона креплений LATCH, как показано выше. Также убедитесь, что ремень с креплениями LATCH проложен через направляющую для установки по ходу движения (стр. 35).

**ВАЖНО!** Убедитесь в том, что оба крепления SureLatch или Quick смотрят вверх, а ремни не перекручены.

**Правильно Неправильно**

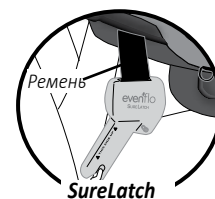
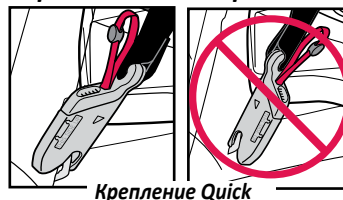

**4. Надежно зафиксируйте автокресло.**

Чтобы зафиксировать автокресло с креплениями Quick, перейдите к шагу 4а. Чтобы зафиксировать автокресло с креплениями SureLatch, перейдите к шагу 4б.

## Установка по ходу движения с креплениями LATCH

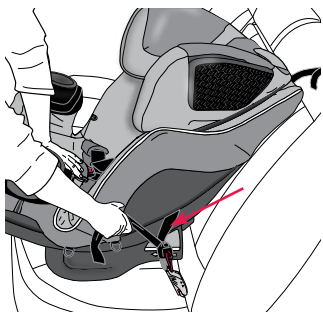

### 4а. Фиксация автокресла – крепления Quick.

Используя весь свой вес, сильно прижмите автокресло к сиденью автомобиля, одновременно затягивая ремешок крепления, как показано на рисунке.

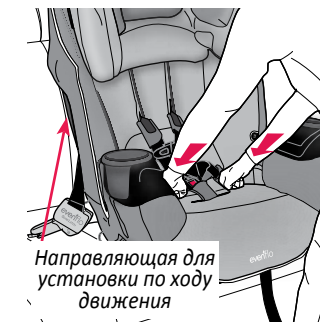

Направляющая для установки по ходу движения

### 4б. Фиксация автокресла – крепления SureLatch.

Используя весь свой вес, сильно прижмите автокресло к сиденью автомобиля, как показано на рисунке, чтобы оно зафиксировалось на месте.

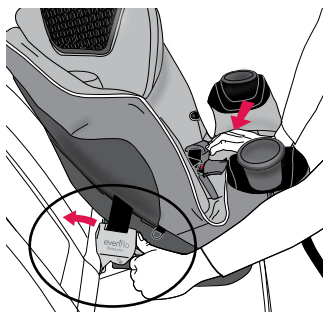

**ВНИМАНИЕ!** В некоторых авто для плотной фиксации **одновременно** с нажатием на автокресло нужно прижать крепление SureLatch, как показано на рисунке. Повторите для второго крепления.

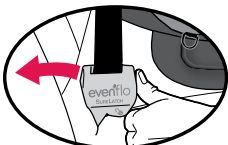

**ВНИМАНИЕ!** Надлежащим образом зафиксированное автокресло **НЕЛЬЗЯ** сдвинуть более чем на 25 мм в сторону или вперед-назад по **направляющей ремня для установки по ходу движения**. Если вам не удалось правильно зафиксировать автокресло, попробуйте еще раз или выберите другое место установки.

## Установка по ходу движения с креплениями LATCH

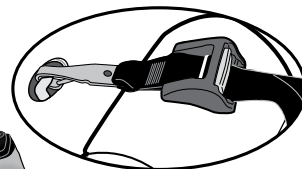
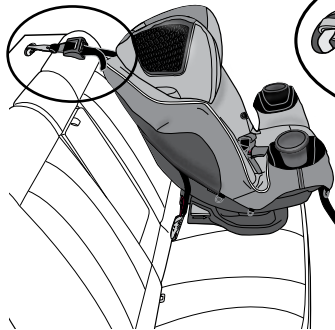

### 5. Закрепите и затяните страховочный ремень.

Закрепите крюк страховочного ремня за скобу за сиденьем автомобиля, как показано на рисунке.

(Расположение скоб для страховочного ремня см. в руководстве для владельца автомобиля.) Потяните за свободный конец страховочного ремня, чтобы его затянуть.

### **ВАЖНО!**

- При установке данного автокресла с помощью системы LATCH использование страховочного ремня **ОБЯЗАТЕЛЬНО**.
- Если длина страховочного ремня не позволяет протянуть его от автокресла к скобе, вам понадобится удлинитель страховочного ремня.

## Установка по ходу движения с помощью ремня безопасности

### ВАЖНО!

- При фиксации автокресла с помощью системы LATCH **ЗАПРЕЩАЕТСЯ** использовать автомобильный ремень безопасности.
- Перед установкой автокресла **по ходу движения с помощью ремня безопасности НЕОБХОДИМО** продеть ремень с креплениями LATCH через **направляющую для установки против хода движения** так, чтобы он не мешал ремню безопасности. Инструкции по продеванию ремня с креплениями SureLatch/Quick через направляющую для установки против движения см. на стр. 22–24.
- Убедитесь, что крепления SureLatch/Quick закреплены за D-образные скобы на чехле.
- Как правильно застегнуть ремень безопасности автомобиля при установке автокресла, см. в инструкции для владельца автомобиля.

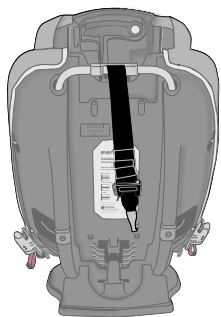

1. Отсоедините крюк страховочного ремня от спинки автокресла.

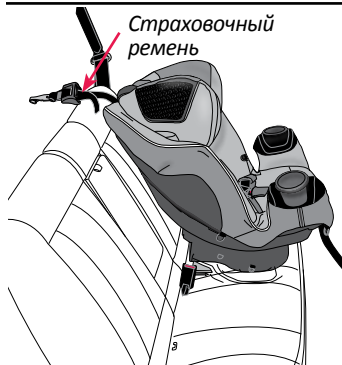

2. Поставьте автокресло на место установки. Убедитесь, что автокресло установлено в **положение наклона № 2 или №3** (стр. 58). Поставьте автокресло на автомобильное сиденье в **положение по ходу движения**, как показано на рисунке.

**ВАЖНО! ЗАПРЕЩАЕТСЯ** использовать **положение наклона №1** для установки автокресла по ходу движения, а **положение наклона № 2** для детей весом более 18 кг.

## Установка по ходу движения с помощью ремня безопасности

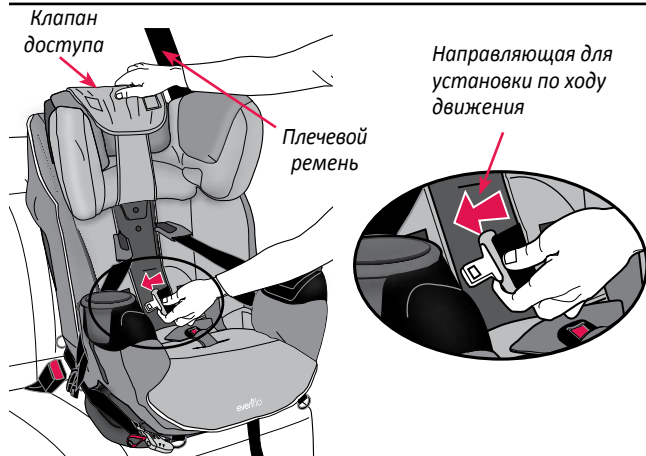

3. Протяните автомобильный ремень безопасности через **направляющую ремня для установки по ходу движения**.

Отодвиньте 5-точечные ремни и поднимите клапан доступа. Протяните язычок замка автомобильного ремня через направляющую ремня для установки по ходу движения, как показано на рисунке.



4. Застегните ремень безопасности автомобиля и уберите всю его слабину.

Используя весь свой вес, сильно прижмите автокресло к сиденью автомобиля, одновременно затягивая ремень безопасности автомобиля, чтобы убрать слабину.



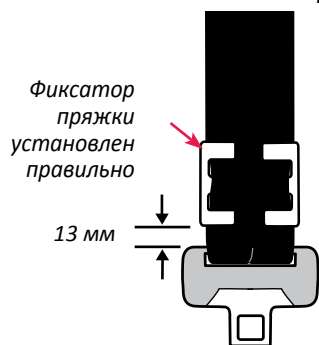

#### 4. При необходимости установите фиксатор пряжки (не входит в комплект).

Если ваш автомобиль выпущен **ранее 1996 года** и оснащен поясным/плечевым ремнем с аварийным блокирующим натяжителем (ELR) И свободно перемещающейся пряжкой, использование фиксатора пряжки **ОБЯЗАТЕЛЬНО**.

Информацию о том, какая система ремней безопасности установлена в вашем автомобиле, см. в руководстве для владельца автомобиля

Если ваш автомобиль **1966 года выпуска или новее**, вероятно, он имеет систему ремней, которые фиксируются при затягивании, и использование фиксатора пряжки не требуется.

**Перед установкой фиксатора пряжки обратитесь к руководству для владельца автомобиля.**

## **⚠ ПРЕДОСТЕРЕЖЕНИЕ**

- Если автокресло не используется, фиксатор пряжки необходимо снять, чтобы обеспечить возможность правильной регулировки штатного ремня безопасности при его использовании пассажиром.
- **ЗАПРЕЩАЕТСЯ** использовать фиксатор пряжки, если автокресло используется в качестве сиденья-бустера.

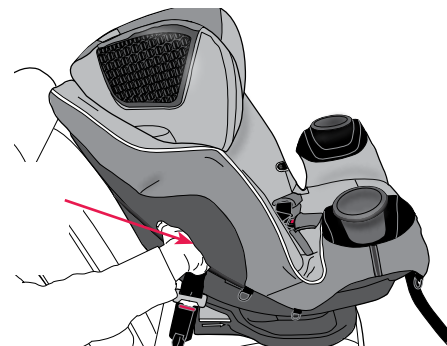

#### 6. Убедитесь в том, что автокресло надежно зафиксировано.

Наденьте чехол на переднюю часть автокресла и пристегните его. Взявшись за каркас автокресла в районе направляющей для установки по ходу движения, попробуйте подвигать автокресло из стороны в сторону и вперед-назад.

Надлежащим образом зафиксированное автокресло **НЕЛЬЗЯ** сдвинуть более чем на 25 мм в сторону или вперед-назад по направляющей ремня. Если вам не удалось правильно зафиксировать автокресло, попробуйте еще раз или выберите другое место установки.



### **7. Закрепите и затяните страховочный ремень.**

Закрепите крюк страховочного ремня за скобу за сиденьем автомобиля, как показано на рисунке.

(Расположение скоб для страховочного ремня см. в руководстве для владельца автомобиля.) Потяните за свободный конец страховочного ремня, чтобы его затянуть.

**ВАЖНО!** Если длина страховочного ремня не позволяет протянуть его от автокресла к скобе, вам понадобится удлинитель страховочного ремня.

# Рекомендации по использованию сиденья-бустера

Сиденье-бустер приподнимает ребенка, позволяя надлежащим образом разместить штатные поясной и плечевой ремни безопасности автомобиля. Правильное использование сиденья-бустера снижает риск всех видов травм в авариях за счет того, что поясной и плечевой ремни удерживают как верхнюю, так и нижнюю части туловища ребенка.

**Важно, чтобы ребенок был правильным образом пристегнут в сиденье-бустере:** застегнутый плечевой ремень должен проходить через середину плеча, а поясной ремень быть плотно прижат к бедрам ребенка. Если ребенок высвобождается из ремней, убирает ремень за спину или под руку, **надежная защита не обеспечивается.**

Чтобы определить, готов ли ребенок к переходу на сиденье-бустер, нужно учесть несколько факторов: требования к росту и весу ребенка, установленные производителем автокресла, фактический рост и вес ребенка и его развитие, а также место установки сиденья-бустера в автомобиле.

## Как пользоваться сиденьем-бустером?

Использование сиденья-бустера во многом аналогично использованию штатных ремней безопасности взрослым пассажиром.

- Сначала ознакомьтесь с инструкциями к сиденью-бустеру и автомобилю.
- Установите сиденье-бустер на заднее сиденье с поясным и плечевым ремнем. **Запрещается использовать сиденье-бустер только с поясным ремнем**, это может стать причиной серьезных травм.
- Усадите ребенка на сиденье-бустер и застегните поясной и плечевой ремни безопасности.
- Убедитесь, что плечевой ремень проходит через середину плеча, а поясной ремень проходит по бедрам ребенка

## Как определить, готов ли ребенок к переходу на сиденье-бустер?

Использование сиденья-бустера возможно при выполнении следующих условий.

- Ребенок достаточно взрослый для того, чтобы, находясь в сиденье-бустере, не передвигать ремни под руку или за спину.
- Вес и рост ребенка приближаются к максимально допустимым росту и весу, указанным производителем используемого в настоящее время автокресла. (Использование сиденья-бустера может также быть полезно для детей, которые еще не переросли свое автокресло.)
- Если в автомобиле отсутствует скоба для крепления страховочного ремня, но имеются плечевой и поясной ремни безопасности заднего сиденья, сиденье-бустер может обеспечить повышенную безопасность по сравнению с автокреслом с 5-точечными ремнями безопасности, установленным без страховочного ремня.

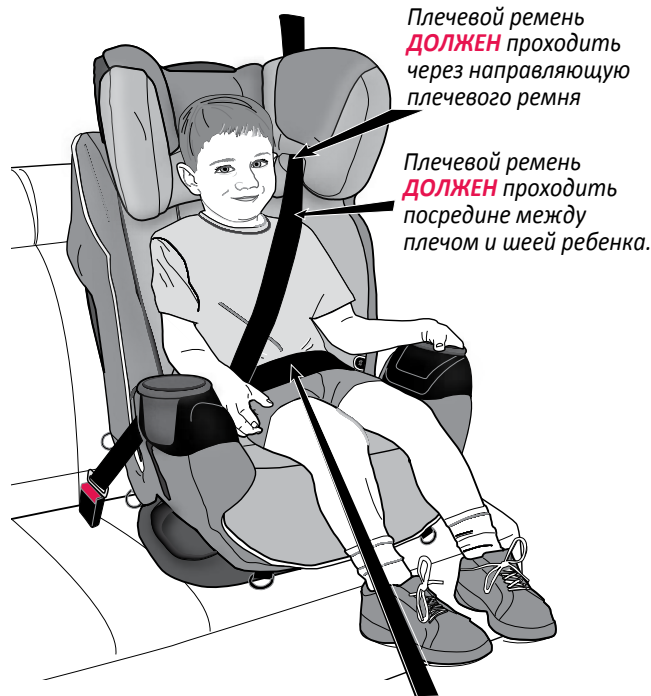

Поясной ремень должен плотно прилегать к бедрам ребенка, проходить через нижние направляющие ремня и быть застегнут.

# Использование автокресла в качестве сиденья-бустера

## Требования к ребенку

**Вес:** 18 – 54,4 кг

**Рост:** 112 – 145 см

Верхняя линия ушей ребенка должна находиться ниже верхнего края подголовника автокресла.

**Возраст:** от 4 лет

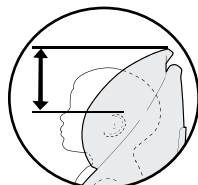

Плечевой ремень **ДОЛЖЕН** проходить через направляющую плечевого ремня

Плечевой ремень **ДОЛЖЕН** проходить посредине между плечом и шеей ребенка.

Поясной ремень должен плотно прилегать к бедрам ребенка, проходить через нижние направляющие ремня быть застегнут.



## ВАЖНО!

Всегда фиксируйте неиспользуемое сиденье-бустер креплениями LATCH или штатным ремнем безопасности автомобиля. В случае аварии незакрепленное сиденье-бустер может травмировать других пассажиров.

## Установка сиденья-бустера

- 1. Трансформируйте автокресло в сиденье-бустер.**  
См. «Трансформация автокресла в сиденье-бустер» на стр. 52.
  - 2. Закрепите сиденье-бустер на сиденье авто.**  
Убедитесь, что основание автокресла параллельно полу (стр. 59). При необходимости сверните и положите под край основания полотенце или небольшое покрывало. Убедитесь, что основание и спинка сиденья-бустера соприкасаются с основанием и спинкой автомобильного сиденья.
- ВАЖНО!** Для фиксации данного сиденья-бустера на автомобильном сиденье разрешается использовать страховочный ремень и крепления LATCH, только если это не мешает положению сиденья-бустера в автомобиле и/или положению автомобильного ремня безопасности, которым закреплен ребенок.
- 3. Усадите ребенка на сиденье-бустер.**
    - ✓ Убедитесь, что сиденье-бустер надежно зафиксировано в **положении наклона №3** (стр. 58).
    - ✓ Убедитесь, что спина и нижняя часть туловища ребенка плотно прилегают к сиденью-бустеру.
  - 4. Отрегулируйте подголовник так, чтобы плечевой ремень занял надлежащее положение.**  
Плечевой ремень **ДОЛЖЕН** проходить посредине между шеей и плечом ребенка, как показано на рисунке.
  - 5. Зафиксируйте ребенка и сиденье-бустер на автомобильном сиденье.**  
Протяните поясной/плечевой ремень через ребенка и застегните замок. Убедитесь, что плечевой ремень проходит через направляющую плечевого ремня, как показано на рисунке.
  - 6. Проверьте свою работу.**  
Убедитесь, что поясной ремень плотно прилегает к бедрам ребенка, проходит через нижние направляющие и застегнут. Плечевой ремень должен проходить посредине между плечом и шеей ребенка.



Плечевой ремень **НЕ ДОЛЖЕН** пересекать шею ребенка или спадать с плеча. Если вы не можете отрегулировать плечевой ремень так, чтобы он проходил посредине между плечом и шеей ребенка **И** на уровне или выше плеча, установите сиденье-бустер в другом месте или откажитесь от его использования.



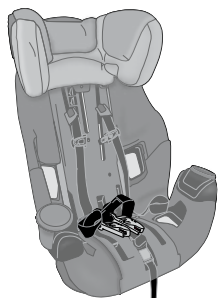

### 1. Снимите чехол (стр. 59).

Установите подголовник в самое верхнее положение (стр. 58). Вытяните крепления LATCH из направляющей ремня для установки по ходу движения и поместите их на сиденье, как показано на рисунке.

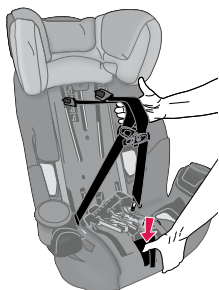

### 2. Ослабьте 5-точечные ремни.

Нажмите кнопку ослабления 5-точечных ремней и вытяните ремни.

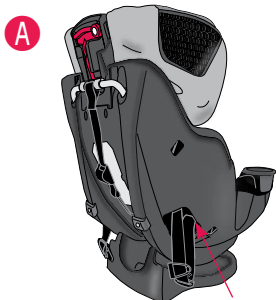

Направляющая для установки по ходу движения

### 3. Протолкните грудной зажим и язычки замка через направляющую для установки по ходу движения.

Застегните грудной зажим за автокреслом, как показано на рисунках

A, B, C.

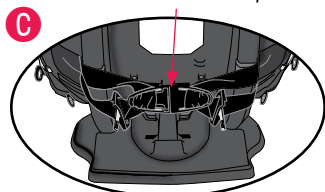
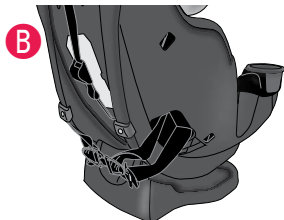

Застегните за автокреслом

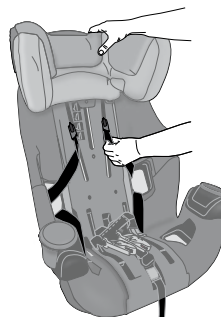

### 4. Спрячьте регулировочные язычки.

Полностью протолкните регулировочные язычки 5-точечных ремней в регулировочные прорези, как показано на рисунке.

**Внимание!** Если регулировочные язычки не полностью протолкнуты в прорези, они будут давить в спину ребенка и создавать дискомфорт.

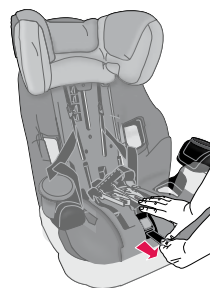

### 5. Затяните 5-точечные ремни.

Потяните регулировочный ремень до плотного затягивания 5-точечных ремней.

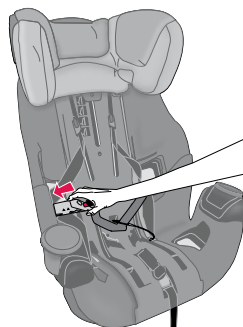

### 6. Вставьте крепления LATCH.

Проденьте оба крепления LATCH через направляющую ремня для установки по ходу движения.

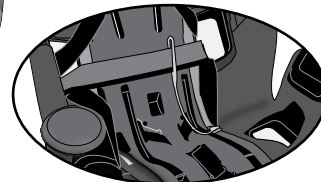

### 7. Снимите паховый ремень.

Установите автокресло в **положение наклона №1** (стр. 53), затем положите его на спинку. Найдите фиксатор пахового ремня внизу автокресла.

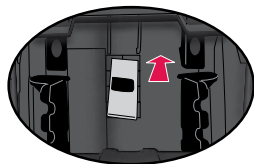
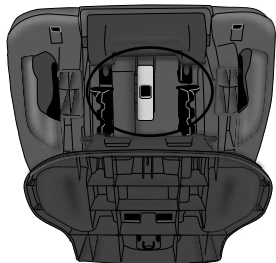

Отстегните фиксатор, протолкните через сиденье и снимите, как показано на рисунке.

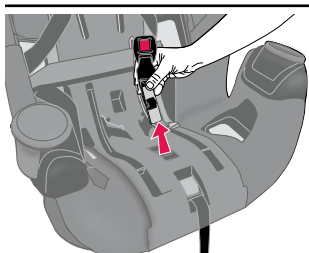

Протолкните фиксатор пахового ремня обратно в отверстие с **обратной стороны** автокресла.

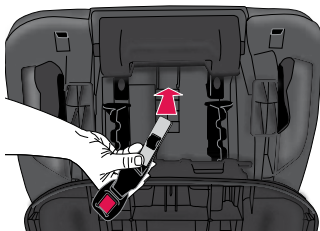

Вытащите фиксатор через сиденье и уложите так, чтобы он ровно лежал на поверхности, как показано на рисунке.

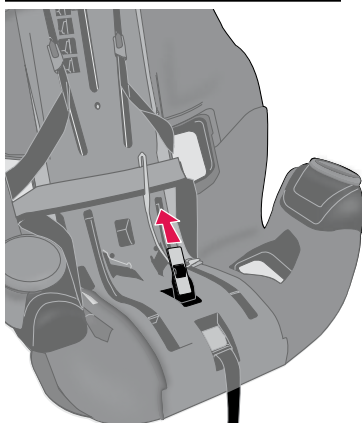
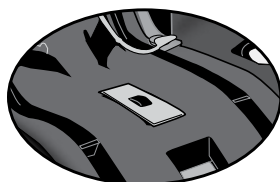

### 8. Наденьте чехол.

Пристегните каждое крепление LATCH к своему D-образному кольцу для хранения (стр. 56).

#### **ВАЖНО!**

Убедитесь, что автокресло установлено в **положение наклона №3** (стр. 58), а подголовник отрегулирован так, что плечевой ремень проходит надлежащим образом (стр. 58).

Ваше автокресло готово к использованию в качестве сиденья-бустера для ребенка весом 18–54,4 кг, ростом 112–145 см, возрастом от четырех лет, верхняя линия ушей которого находится ниже верхнего края подголовника автокресла.

**Внимание!** Чтобы трансформировать автокресло обратно в режим 5-точечных ремней, выполните эти шаги в обратном порядке.

# Общая информация

## Использование креплений Quick

Доступны не на всех моделях

Ремешок фиксатора

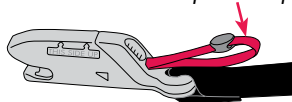

Чтобы снять крепление Quick со скобы LATCH или D-образного кольца, к которому оно пристегнуто для хранения, потяните красный ремешок фиксатора.

Если ремень LATCH с креплениями Quick проходит через направляющую ремня для установки против хода движения или по ходу движения, пристегните каждое крепление Quick к D-образному кольцу спереди, как показано на рисунке.

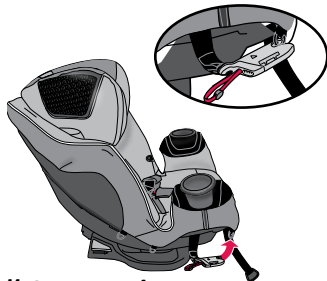
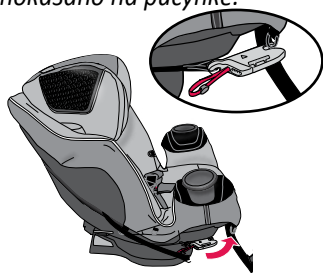

## Использование креплений SureLatch

Доступны не на всех моделях

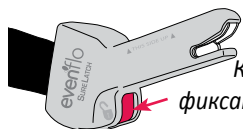

Кнопка фиксатора

Чтобы снять крепление SureLatch со скобы LATCH или D-образного кольца, к которому оно пристегнуто для хранения, нажмите красную кнопку фиксатора.

Если ремень LATCH проходит через направляющую для установки по ходу движения, храните крепления SureLatch пристегнутыми к передним D-образным кольцам.

Если ремень LATCH проходит через направляющую для установки против хода движения, храните крепления SureLatch пристегнутыми к задним D-образным кольцам.

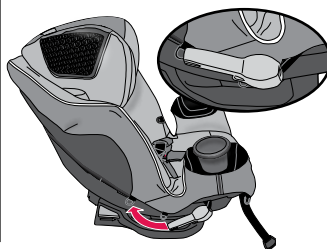
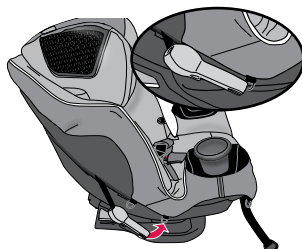

## Снятие страховочного ремня

### 1. Ослабьте регулятор.

Нажмите кнопку ослабления страховочного ремня **A**.

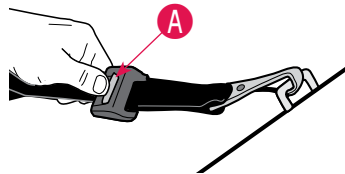

**СОВЕТ!**  
Ослабляя регулятор, прижмите автокресло к спинке сиденья авто.

### 2. Снимите крюк.

Нажмите на язычок **B** и прокрутите крюк, чтобы снять его со скобы **C**.

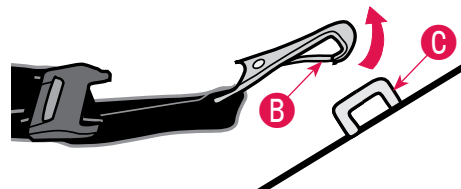

### 3. Закрепите крюк страховочного ремня за специальную скобу.

## **⚠ ПРЕДОСТЕРЕЖЕНИЕ**

- Чтобы избежать риска удушья, **ВСЕГДА** стачивайте или складывайте неиспользуемый страховочный ремень и закрепляйте его резинкой.
- Если страховочный ремень не используется, зацепите крюк **D** за специальную скобу. Так неиспользуемый страховочный ремень не ударит никого в случае аварии.

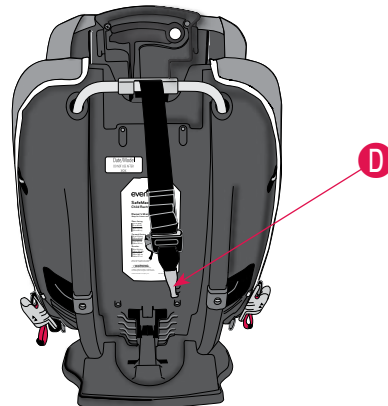

## Регулировка высоты подголовника

Ручка регулировки подголовника

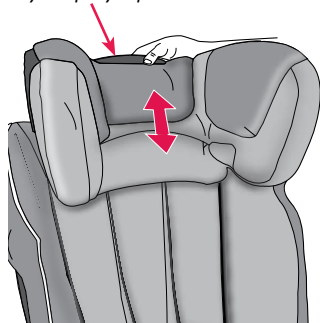

Сожмите ручку регулировки подголовника, как показано на рисунке, и опустите или поднимите подголовник до желаемой высоты.

## Регулировка наклона автокресла

Автокресло имеет три возможных положения наклона.



Ручка регулировки наклона

Сожмите рычаг регулировки наклона, который находится внизу автокресла, как показано на рисунке, и выберите желаемое положение наклона.

**ВАЖНО!** Отрегулировав положение наклона, подержайте автокресло вперед-назад, чтобы убедиться, что оно надежно зафиксировалось в желаемом положении.

### ВЫБОР ПОЛОЖЕНИЯ НАКЛОНА

- Против хода движения: **ТОЛЬКО** положение наклона №1.
- По ходу движения с 5-точечными ремнями: положение наклона №2 для детей весом от 10 до 18 кг, положение наклона №3 для детей весом от 10 до 29,4 кг.
- В режиме бустера: **ТОЛЬКО** положение наклона №3.

## Снятие чехла



Клапан доступа

Замок-молния

1. Отсоедините все крепления LATCH от D-образных колец чехла.
2. Откройте клапан доступа.
3. Расстегните чехол возле подстаканников.
4. Отстегните все крючки чехла. Снимите чехол.

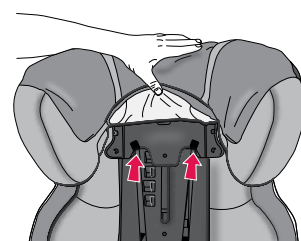
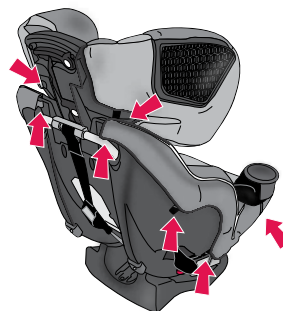

## Положение автокресла в режиме бустера

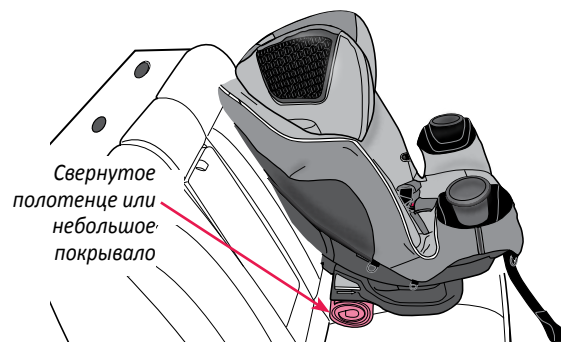

Свернутое полотенце или небольшое покрывало

Основание автокресла должно быть параллельно полу автомобиля. При необходимости скрутите и положите под край основания полотенце или небольшое покрывало.

### **⚠ ПРЕДОСТЕРЕЖЕНИЕ**

Используйте подушку для тела и поддержку головы (подушку для головы) **ТОЛЬКО** при установке автокресла против хода движения.



Оptionальная подушка для тела, установленная, как показано на рисунке, для тела используется для поддержки ребенка в автокресле.

#### **ВАЖНО!**

- Подушка для головы должна плотно прилегать к спинке автокресла, как показано на рисунке. Обязательно уберите пластиковые крепления между поддержкой головы и автокреслом. Мелкие предметы могут создавать опасность удушья.
- Поддержка головы ребенка. В положении сидя младенцы могут испытывать трудности с дыханием. Подкладывание под голову ребенка дополнительных подушек и других приспособлений, а также неправильный наклон автокресла могут увеличить риск серьезной травмы или смерти.

### **⚠ ПРЕДОСТЕРЕЖЕНИЕ**

- Используйте подстаканники **ТОЛЬКО** при установке автокресла по ходу движения.
- **ЗАПРЕЩАЕТСЯ** ставить в подстаканник железные банки и посуду из твердых материалов. Подстаканник предназначен только для мягких стаканов (бумажных и пластиковых).
- **ЗАПРЕЩАЕТСЯ** ставить в подстаканник стаканы с горячими жидкостями.
- **ЗАПРЕЩАЕТСЯ** прикреплять к автокреслу другие предметы, не сертифицированные Evenflo для использования с данным автокреслом. Предметы, которые не были протестированы вместе с автокреслом, могут стать причиной травмы ребенка.
- Чтобы вставить внутренний подстаканник **A**, возьмите его во внешний подстаканник **B**.



**Примечание:** внутренние подстаканники можно вынимать и мыть в посудомоечной машине (только верхняя полка).



## Установка автокресла в самолете

В полете рекомендуется пристегивать ребенка в автокресле, соответствующем его весу и размеру. При внезапной турбулентности **самое безопасное место для ребенка – надлежащим образом установленное детское автокресло, а не колени взрослого или сиденье самолета с ремнем безопасности.** Пребывание ребенка в автокресле во время полета обеспечит безопасное прибытие семьи в пункт назначения.

Рекомендуется\*:

- для детей весом более 18 кг использовать ремень безопасности кресла самолета;
- для детей весом менее 9 кг использовать автокресло, установленное против хода движения;
- для детей весом от 9 до 18 кг использовать автокресло, установленное по ходу движения.

**\*Эти рекомендации могут отличаться от рекомендаций по использованию автокресла в автомобиле.**

**ВАЖНО!** Если автокресло устанавливается в самолете, его необходимо использовать с 5-точечными ремнями.

## Установка автокресла в самолете против хода движения

**ВАЖНО!** Перед установкой автокресла убедитесь, что спинка сиденья самолета установлена в полностью вертикальное положение.

**Внимание!** Если ремень LATCH переплетается с ремнем безопасности, его нужно протянуть через направляющую для установки по ходу движения (стр. 34). Как установить автокресло в автомобиле см. на стр. 20.

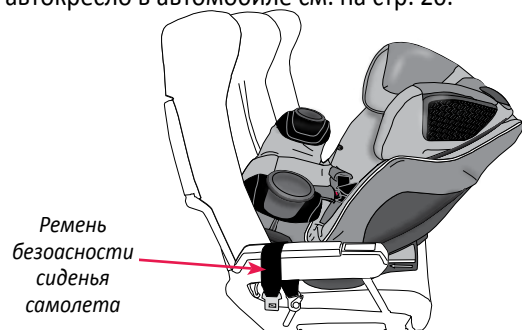

### 1. Поместите автокресло на сиденье.

Максимально наклоните спинку автокресла (положение наклона № 1, стр. 58) и поставьте автокресло на сиденье самолета против хода движения, как показано на рисунке.

## Установка автокресла в самолете против хода движения

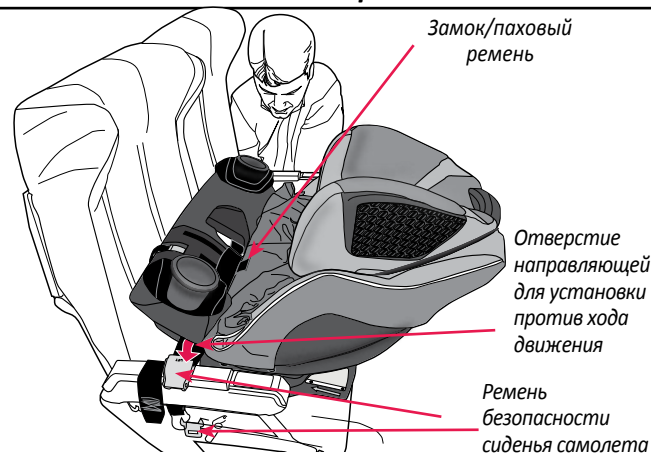

### 2. Проложите ремень безопасности сиденья самолета через направляющую для установки против хода движения.

Отсоедините и приподнимите переднюю часть чехла. Вставьте пряжку ремня безопасности сиденья самолета в отверстие направляющей для установки против хода движения с одной стороны автокресла и вытащите с другой, как показано на рисунке.

**ВАЖНО! ТОЛЬКО** в самолете: убедитесь, что ремень безопасности сиденья самолета располагается **перед** замком/паховым ремнем, как показано выше.

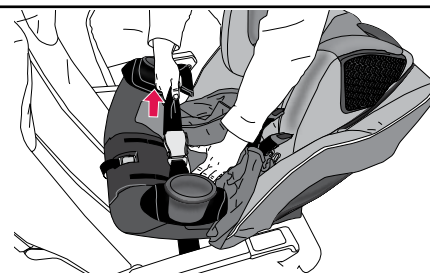

### 3. Застегните ремень безопасности сиденья самолета и уберите всю его слабину.

Ремень безопасности сиденья самолета должен быть максимально затянут. Используя весь свой вес, сильно прижмите автокресло к сиденью самолета, одновременно затягивая самолетный ремень безопасности, чтобы убрать слабину. Протяните оставшийся ремень через отверстие направляющей для установки против хода движения.

## Установка автокресла в самолете против хода движения

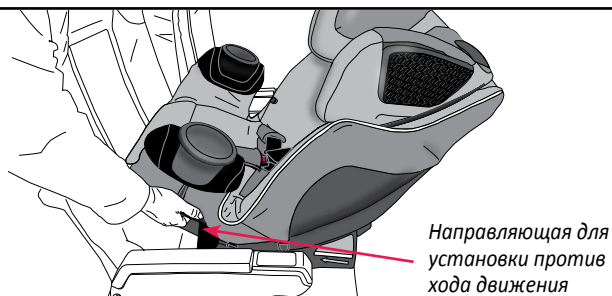

### 4. Проверьте свою работу.

Наденьте чехол на переднюю часть автокресла и пристегните его. Взявшись за каркас автокресла в районе направляющей для установки против хода движения, как показано на рисунке, подвигайте автокресло из стороны в сторону и вперед-назад.

Если вы можете сдвинуть автокресло более чем на 25 мм в сторону или вперед-назад по направляющей ремня, ремень безопасности сиденья самолета недостаточно затянут. **ПЕРЕУСТАНОВИТЕ** автокресло так, чтобы надлежащим образом затянуть ремень.

## Установка автокресла в самолете по ходу движения

**ВАЖНО!** Перед установкой автокресла убедитесь, что спинка сиденья самолета установлена в полностью вертикальное положение.

**Внимание!** Если ремень LATCH переплетается с ремнем безопасности, его нужно протянуть через направляющую для установки против хода движения (стр. 22). Как установить автокресло в автомобиле см. на стр. 32.

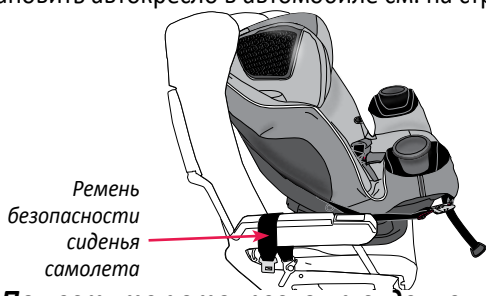

### 1. Поместите автокресло на сиденье.

Максимально наклоните спинку (положение наклона № 1, стр. 58) и поставьте автокресло на сиденье самолета по ходу движения, как показано выше.

## Установка автокресла в самолете по ходу движения

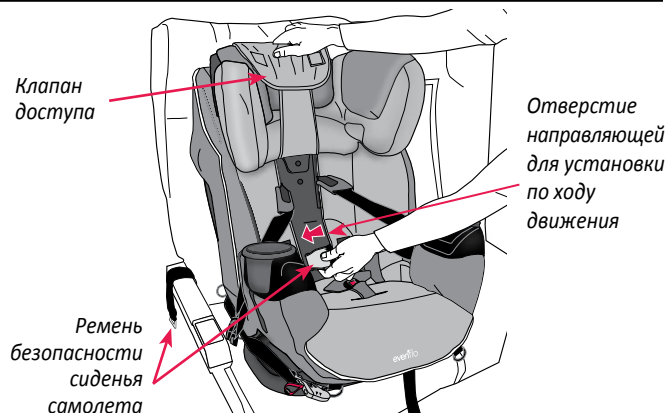

### 2. Проложите ремень безопасности сиденья самолета через направляющую для установки по ходу движения.

Отодвиньте 5-точечные ремни и поднимите клапан доступа. Вставьте пряжку ремня безопасности сиденья самолета в отверстие направляющей для установки по ходу движения с одной стороны автокресла и вытащите с другой, как показано выше.



### 3. Застегните ремень безопасности сиденья самолета и уберите всю его слабинку.

Ремень безопасности сиденья самолета должен быть максимально затянут. Используя весь свой вес, сильно прижмите автокресло к сиденью самолета, одновременно затягивая ремень безопасности, чтобы убрать слабинку.

Протяните оставшийся ремень через отверстие направляющей для установки по ходу движения.

**Примечание.** Поскольку ремни безопасности сидений самолета имеют фиксированную длину, после их затягивания пряжка может оказаться под спиной ребенка. Чтобы ребенку было удобно, Evenflo рекомендует подложить ему под спину поверх пряжки небольшую подушку, свернутое покрывало или свернутую кофту.

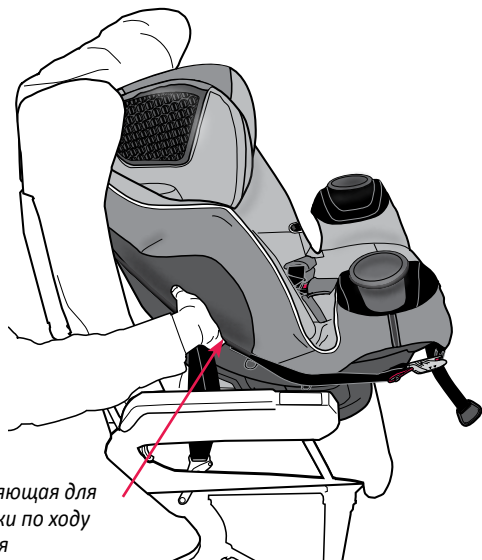

#### 4. Проверьте свою работу.

Взявшись за каркас автокресла в районе направляющей для установки по ходу движения, попробуйте подвигать автокресло из стороны в сторону и вперед-назад.

Если вы можете сдвинуть автокресло более чем на 25 мм в сторону или вперед-назад **по направляющей ремня**, ремень безопасности сиденья самолета недостаточно затянут. **НЕОБХОДИМО** переустановить автокресло так, чтобы надлежащим образом затянуть ремень.

- **ЗАПРЕЩАЕТСЯ** смазывать или погружать в воду крепления системы LATCH, замок и другие части автокресла, если такая возможность не указана на обратной стороне замка автокресла.
- Пластиковые и металлические элементы можно протирать водой с мягким мылом и вытирать мягкой тканью. Не используйте абразивные моющие средства и растворители.
- Будьте внимательны чтобы не повредить наклейки.
- Подстаканники можно мыть в посудомоечной машине (только верхняя полка).
- Ремни можно протирать мягким мылом и водой. Давайте ремням высохнуть.
- Чехол автокресла можно стирать в стиральной машине отдельно циклом для деликатных тканей. Сушить 10-15 минут при низкой температуре.
- **ЗАПРЕЩАЕТСЯ** использовать автокресло без чехла.
- Чтобы защитить автокресло от негативного воздействия погодных условий, грызунов и других элементов, характерных для гаражей и других мест хранения, в том числе на открытом воздухе, снимите чехол и тщательно очистите автокресло перед хранением. Уделите особое внимание очистке мест где могут накапливаться крошки и другой мусор.

#### **СОВЕТ!**

Чтобы защитить обивку автомобиля, подложите полотенце под сиденье и спинку автокресла.



## Утилизация

Evenflo просит вас надлежащим образом утилизировать автокресло по окончании его срока службы. Большинство элементов подлежат вторичной переработке.

1. Снимите ткань и набивочный материал.
2. Снимите все винты и разберите автокресло.
3. Сдайте на вторичную переработку все пластиковые элементы, выбросите остальные элементы.

Если ваш местный пункт приема материалов для вторичной переработки не принимает набивочный материал, его можно выбросить на свалку.

**Примечание:** Evenflo по возможности использует вторичные материалы в производстве, но никогда не использует их в компонентах, отвечающих за безопасность.

**С целью предотвращения травм, связанных со скрытой угрозой, потерей инструкций, устаревшей технологией и т.п., прекратите использование данного автокресла после истечения срока годности на этикетке или в случае его попадания в аварию.**

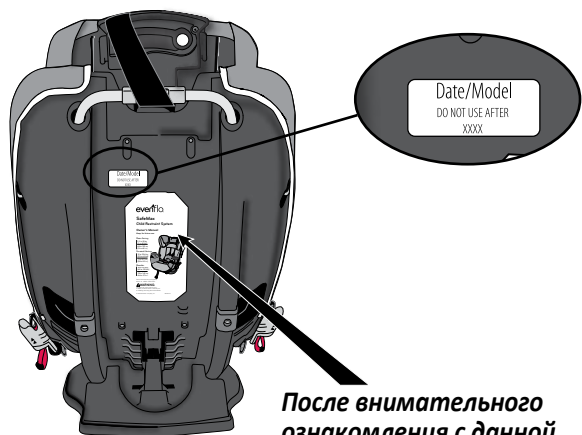

После внимательного ознакомления с данной инструкцией сохраните ее в специальном отсеке на спинке автокресла.

## Запасные части

Доступны не на всех моделях

При заказе запчастей сообщайте номер модели и дату производства (указаны на обратной стороне спинки автокресла).



Фиксатор пряжки  
(не входит в комплект автокресла), см. стр 30 или 44



Внутренний подстаканник

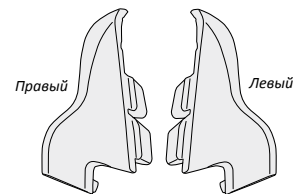

Правый Левый  
Верхний наполнитель

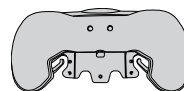

Подголовник

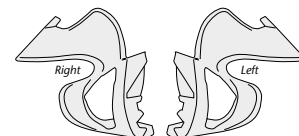

Right Left  
Нижний наполнитель

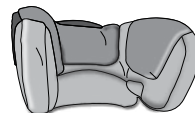

Чехол подголовника



Подушка подголовника



Подушка для тела



Чехол замка



Удлинитель страховочного ремня  
(не входит в комплект автокресла)

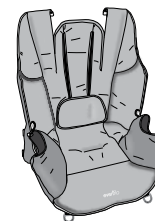

Чехол



Ремень LATCH с креплениями Quick

## ***Гарантийные обязательства***

---

- Производитель гарантирует безотказную работу изделия при условии соблюдения правил эксплуатации, описанных в данной инструкции.
- На изделие установлен гарантийный срок в соответствии с законодательством Российской Федерации.