

한국어·영어·러시아어
KOREAN · ENGLISH · RUSSIAN



First7⁺

퍼스트세븐 플러스



WWW.BABYSEAT.NET | WWW.BABYSEATMALL.NET

User manual
for child safety equipment

Kor 주의사항

1. 이 카시트는 "표준" 어린이 보조 장치입니다.
유럽 안전 기준 ECE44, 04규정을 따른 제품으로 대부분 모든 차량에 적합한, 일반적인 차량에 맞는 아동 보호용 의자입니다.
2. 차량의 제조자가 "표준" 어린이 안전 장치 시스템에 적합한 차량이라고 명시한 경우에는 완전히 적합한 제품입니다.
3. 이 어린이 안전장치는 국제 규격을 따르지 않고 만들어진 이전의 디자인을 적용한 제품보다 훨씬 엄격한 조건의 국제 규격 등급 제품입니다.

Eng NOTICE

1. This is a "Universal" child restraint. It is approved to Regulation No. 44, 04 series of amendments, for general use in vehicles and it will fit most, but not all, car seats.
2. A correct fit is likely if the vehicle manufacturer has declared in the vehicle handbook that the vehicle is capable of accepting a "Universal" child restraint for this age group.
3. This child restraint has been classified as "Universal" under more stringent conditions than those which applied to earlier designs which do not carry this notice.

Rus Предупреждение

1. Это «универсальное» автокресло. Оно имеет сертификат европейского стандарта безопасности ECE 44/04, согласно которому может использоваться во всех автомобилях. Данное автокресло может устанавливаться на большинство автомобильных сидений (но не на все).
2. Надлежащая установка данного автокресла возможна в том случае, если в инструкции к автомобилю производитель указал возможность установки «универсального» автокресла данной возрастной группы.
3. Данное автокресло классифицировано как «универсальное» в соответствии с более жесткими требованиями, чем более ранние модели, для которых отсутствует данное примечание.

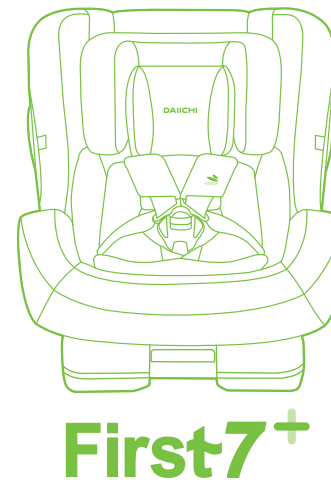

목차 / Table of contents / Содержание

- 안전한 사용을 위하여 / Safety Instructions / Безопасное использование автокресла 1~5
- 표시마크 설명 / About Indicative Marks / Условные обозначения 1
- 사용 가능한 유아동 조건 / Conditions of children, who can use this product / Условные обозначения 1
- 차량에 장착하기 전에 / Before Installing Safety Seat in Your Car / Перед установкой автокресла в автомобиль 2
- 장착 가능한 좌석 / Seats that can install the safety seat 2
- / Автомобильные сиденья, на которых возможна установка автокресла
- 장착 불가능한 좌석 / Seats that cannot install the safety seat 2
- / Автомобильные сиденья, на которых невозможна установка автокресла
- 장착 가능한 차량 안전벨트 종류 / Types of seatbelts for installation 3
- / Типы автомобильных ремней, используемых при установке
- 장착 방향 결정 / Deciding direction of safety seat / Выбор направления установки автокресла 3
- 주의사항 / Notice / Предупреждения 4~5
- 각 부의 명칭 / Name of Each Part / Элементы автокресла 6~7
- 조각방법 / Adjustment Method / Регулировка 8~12
- 각도조절 방법 / How to adjust angle / Регулировка угла наклона автокресла 8
- 어깨벨트 조절 방법 / How to adjust shoulder belt / Регулировка высоты плечевых ремней 9
- 버클 사용 방법 / How to use buckle / Использование замка 10
- 잠금 레버 사용 방법 / How to use locking lever / Использование блокировочного рычага 11
- 헤드레스트 높이 조절 방법 / How to adjust height of headrest / Регулировка высоты подголовника 12
- 13~18
- 베이비 모드 사용방법 / How to Use Baby Mode / Использование автокресла в режиме Baby 13
- 베이비 모드 사용 연령, 무게, 신장 / Age, weight and height of baby for Baby Mode
- / Возраст, вес и рост ребенка в режиме Baby
- 베이비 모드 등받이 각도 조절 / Angle adjustment of back support at Baby Mode 14
- / Регулировка наклона автокресла в режиме Baby
- 베이비 모드 어깨벨트 밀착 조절 / Height adjustment of shoulder belt at Baby Mode 14
- / Затягивание плечевых ремней в режиме Baby
- 베이비 모드 헤드레스트 높이 조절 / Height adjustment of headrest at Baby Mode 15
- / Регулировка высоты подголовника в режиме Baby
- 16~18
- 베이비 모드 장착방법(뒤보기장착/후방장착) / How to install Baby Mode(Rear facing / Rear installation) 16~18
- / Установка автокресла в режиме Baby (против хода движения / заднее сиденье)
- 베이비 모드 장착 체크리스트 / Checklist for Baby Mode / Проверка установки в режиме Baby 18
- 19~26
- 토틀러 모드 사용방법 / How to Use Toddler Mode / Использование автокресла в режиме Toddler 19~26
- 토틀러 모드 사용 연령, 무게, 신장 / Age, weight and height of baby for Toddler Mode
- / Возраст, вес и рост ребенка в режиме Toddler
- 토틀러 모드 등받이 각도 조절 / Angle adjustment of back support at Toddler Mode 20
- / Регулировка наклона автокресла в режиме Toddler
- 토틀러 모드 어깨벨트 밀착 조절 / Height adjustment of shoulder belt at Toddler Mode 20
- / Затягивание плечевых ремней в режиме Toddler
- 21~22
- 안전 어깨패드 사용방법 / How to use the safety shoulder pad / Как использовать защитную наплечную накладку 21~22
- 토틀러 모드 헤드레스트 높이 조절 / Height adjustment of headrest at Toddler Mode 23
- / Регулировка высоты подголовника в режиме Toddler
- 24~25
- 토틀러 모드 장착방법(앞보기장착/전방장착) / How to install Toddler Mode(Forward facing / Front installation) 24~25
- / Установка автокресла в режиме Toddler (по ходу движения / переднее сиденье)
- 토틀러 모드 완료 체크리스트 / Checklist for Toddler Mode / Проверка установки в режиме Toddler 26
- 27~31
- 차일드 모드 사용방법 / How to Use Child Mode / Использование автокресла в режиме Child 27~31
- 차일드 모드 사용 연령, 무게, 신장 / Age, weight and height of baby for Child Mode / Возраст, вес и рост ребенка в режиме Child
- 차일드 모드 사용을 위한 분리 및 보관방법 / Separation and storage for Child Mode 28~30
- / Отсоединение и хранение элементов автокресла в режиме Child
- 차일드 모드 장착방법 (안전벨트 사용방법) / How to install Child Mode (How to use seat belt) 31
- / Установка автокресла в режиме Child (использование ремня безопасности автомобиля)
- 차일드 모드 완료 체크리스트 / Checklist for Child Mode / Проверка установки в режиме Child 31
- 32~34
- 제품의 유지관리 / Maintenance and Management / Техническое обслуживание и уход 32~34
- 헤드레스트 탈착방법 / How to detach headrest / Снятие подголовника 32
- 시트 커버 벗기는 방법 / How to take off seat cover / Снятие чехла 32~33
- 34
- 이너시트 및 등받이 쿠션 사용방법 / How to use inner seat and backrest cushion / Как использовать внутреннее сиденье и подушку спинки 34
- ISOFIX 사용방법 / [DA-D1003 FIX] ISOFIX Base, ISOFIX Usage Method / Основание ISOFIX и его использование 35~42
- 각 부의 명칭 / Name of each part / Элементы основания ISOFIX 36
- ISOFIX 베이스 장착 방법 / ISOFIX Base installation method / Установка основания ISOFIX 37
- ISOFIX 베이스에 카시트 장착하기 / Installation of carseat onto ISOFIX Base / Установка автокресла на основание ISOFIX 38~39
- ISOFIX 베이스에서 카시트 분리하기 / Separating carseat from ISOFIX Base / Снятие автокресла с основания ISOFIX 40
- ISOFIX 베이스 해제 방법 / ISOFIX Base release method / Снятие основания ISOFIX 41~42

* 본 제품을 전면에 부착되어 있는 경고라벨 (노란색 라벨)을 탈착 할 수 없습니다. 탈착 시, 당사에서는 책임지지 않습니다.
 * Warning: Label (yellow label) stuck in the front of sewing work cannot be detached. This company does not take any responsibilities for its detachment.
 * Предостережение: Не снимайте предупреждающую желтую этикетку спереди автокресла. Производитель не несет ответственность в случае ее повреждения.





안전한 사용을 위하여 / Safety Informations Безопасное использование автокресла

● 본 제품은 교통사고시 유아가 받는 충격을 감소시켜주는 자동차용 어린이 보호 장치입니다. 하지만 어떠한 경우의 사고로부터도 100% 유아를 지켜주지는 못합니다. 사고를 미연에 방지할 수 있도록 안전운전 해주세요.
 This product is safety equipment for children used in cars, which will reduce shocks to children in case of accidents. However, it cannot perfectly (100%) save children from some cases, so please drive safely to not to cause any accident.
 Данное автокресло представляет собой детскую автомобильную систему безопасности, которая ослабит удар ребенка в случае аварии. Эта система не может гарантировать 100% безопасность ребенка во всех авариях. Будьте осторожны за рулем, чтобы избежать аварии.

 주의 / Caution / Внимание
올바른 설치와 효율적인 사용을 위하여 설치 사용전 반드시 본 설명서를 숙지하고 장착하시기 바랍니다.
To install it correctly and use it effectively, please read this manual thoroughly before installation or usage.
Перед установкой и использованием автокресла внимательно ознакомьтесь с данной инструкцией.

표시 마크 설명 / About Indicative Marks / Условные обозначения

● 본 사용설명서는 안전한 제품 사용을 위하여 특별히 지켜야 할 사항들을 다음의 마크로 표시하였습니다. 안전에 관한 내용으므로 반드시 지켜주시기 바랍니다.
 To use it safely, this manual has specified important indications to follow with marks. Please follow the instructions since it concerns safety.
 Условными обозначениями отмечены важные указания инструкции. Следуйте им для вашей же безопасности.

	위험 Danger Опасность	기재된 내용을 지키지 않으면 생명의 위험 또는 중대한 부상을 입을 수 있습니다. If the instructions are not followed, it might cause risk of life or severe injury. Невыполнение данных указаний может привести к смерти или серьезной травме.
	경고 Warning Предупреждение	기재된 내용을 지키지 않으면 중대한 부상을 입을 수 있습니다. If the instructions are not followed, it might cause serious injury. Невыполнение данных указаний может привести к серьезной травме.
	주의 Caution Внимание	기재된 내용을 지키지 않으면 부상 또는 사고를 입을 수 있습니다. If the instructions are not followed, it might cause injury or accidents. Невыполнение данных указаний может привести к травме или аварии.
	Completion Checked 완료체크 / Проверка	안전을 위하여 반드시 확인 사항을 기재하였습니다. A checklist that must be checked for safety. Контрольный список проверки с целью безопасности.
	조언 Advice Совет	안전하고 쾌적한 사용을 위한 기초 지식을 기재하였습니다. Basic instructions for safe and pleasant usage. Общие указания, которые обеспечивают безопасное использование автокресла.

사용 가능한 유아동의 적용조건 / Application Condition / Условные обозначения (children who are suitable for this product / требования к детям)

● 아래의 조건에 맞지 않는 유아의 사용은 금지해 주세요. Do not use this product for children who cannot fulfill following conditions.
 Запрещается использовать данное автокресло, если ребенок не соответствует следующим условиям.

 주의 / Caution / Внимание
본 유아용 카시트는 신생아부터 체중 25kg 이하까지 사용할 수 있도록 설계되었습니다.
This safety equipment is designed for children from birth to those with weight of 25kg or under.
Данное автокресло предназначено для детей от рождения и до 25 кг.

분류 / Classification Режим автокресла	유아 적용 조건 Application condition / Условия использования	그 외 조건 Other conditions / Особенности
베이비 모드 Baby Mode Режим Baby	Group 0+ 체중 : Birth ~ 13kg / 참고연령 : 약 0~ 12개월 Weight : Birth - 13kg Bec : Birth - 13 kr	뒤보기 장착을 하여 아이의 두부를 보호하여 사용 Protect head of the baby by installing rear facing. Установка автокресла против хода движения автомобиля защитит голову ребенка.
토틀러 모드 Toddler Mode Режим Toddler	Group 1 체중 : 9 ~ 18kg / 참고연령 : 약 1세 ~ 5세 Weight : 9 ~ 18kg Bec : 9 ~ 18 kr	앞보기 장착을 하여 사용. 아이가 앉았을때 후두부가 등받이를 벗어나지 않을 것 Use for forward facing. Baby's head should not go out the back of seat when the baby seats on the safety seat. Используйте этот режим при установке автокресла по ходу движения автомобиля. Макушка ребенка не должна находиться выше верхнего края спинки автокресла.
차일드 모드 Child Mode Режим Child	Group 2 체중 : 15 ~ 25kg / 참고연령 : 약 3세 ~ 7세 Weight : 15 ~ 25kg Bec : 15 ~ 25 kr	유아용 카시트의 이너시트 및 5점식 벨트를 제거 후 차량용 안전벨트를 이용해 사용 / Take off inner seat and 5-point belt of the child safety seat and then use belt of the car. Снимите внутреннее сиденье и 5-точечные ремни и используйте автомобильный ремень безопасности.

차량에 장착하기 전에 / Before Installing the Seat in Your Car / Перед установкой автокресла в автомобиль

장착 가능한 좌석 / Seats that can install the safety seat / Сиденья, на которых возможна установка автокресла

- 자세한 장착방법은 각 모드별 장착방법을 참고하십시오. For more detailed installing method, please refer to method for each mode. Более подробное описание установки см. в разделах, посвященных установке автокресла в каждом из режимов.

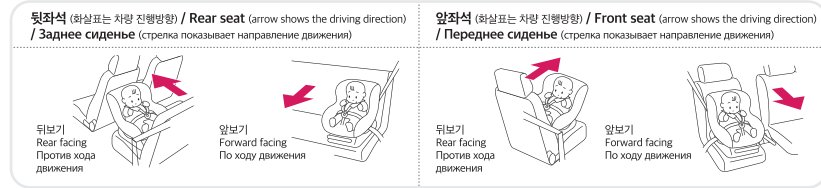

- 유아용 카시트는 앞, 뒤 좌석에 설치 가능하지만, 안전성이 보다 높은 뒷좌석 장착을 권장합니다. Child safety seat can be installed in both front and rear seats, but it is recommended to install in the rear seat for better safety. Детское автокресло можно устанавливать как на передних, так и на задних сиденьях автомобиля. Рекомендуется устанавливать автокресло на заднем сиденье, так как это более безопасно.

위험 / **Danger** / **Опасность**
 에어백이 설치된 좌석에는 장착하지 마십시오. 에어백의 작동에 의하여 생명 또는 중대한 상해를 입을 수 있습니다. When you equip the seat at front seat in rear facing, it might interfere your driving. Please use it at the rear seat. Не устанавливайте автокресло на автомобильных сиденьях с подушкой безопасности. Срабатывание подушки безопасности может стать причиной смерти или серьезной травмы ребенка. Автокресло, установленное на переднем сиденье в положении против хода движения автомобиля, может создавать неудобства водителю. Поэтому рекомендуется устанавливать автокресло на заднем сиденье.

장착 불가능한 좌석 / Seats that cannot install the safety seat / Сиденья, на которых невозможна установка автокресла

위험 / **Danger** / **Опасность**
 차량 안전벨트의 종류 및 좌석의 형태 등에 의하여 사용설명서의 같이 장착되지 않을 때에는 다른 좌석에 장착하십시오. 사용설명서와 같이 장착되지 않으면 충돌 및 급정차 시에 생명의 위험 또는 중대한 상해를 입을 수 있습니다. If you cannot install the safety seat as the given instruction due to different belt type or seat's shape, please install it at other seats. When the safety seat is not properly installed as the instruction, you might lose child's life or seriously injured when the car crashes or suddenly stops. Если автокресло невозможно установить на автомобильное сиденье в соответствии с данной инструкцией из-за того, что автомобильные сиденья имеют другую форму или тип ремня безопасности, установите автокресло на другое сиденье. Неправильная установка автокресла вопреки данной инструкции может стать причиной смерти или серьезной травмы ребенка в случае аварии или резкой остановки автомобиля.

- 에어백이 장착된 좌석 (에어백의 작동에 의하여 생명의 위험이나 중대한 상해를 입을 수 있습니다.) Seats with airbag (when airbag comes out, you might lose your child's life or seriously injured) / Сиденья с подушкой безопасности (срабатывание подушки безопасности может стать причиной смерти или серьезной травмы ребенка)
- 안전벨트가 없는 좌석 (유아돌 카시트 고정기 불가) / Seats without seatbelt (Child safety seat cannot be fastened) / Сиденья без ремня безопасности (автокресло не может быть зафиксировано)
- 차량 진행 방향에 대하여 옆 및 역방향 좌석 (충돌시 충격을 흡수하기가 어렵습니다.) Seats placed in sideways or opposite directions from driving directions (Difficult to absorb crash impact) Боковые сиденья и сиденья, установленные против хода движения автомобиля (сложность поглощения силы удара)
- 좌석의 앞 폭 길이 45cm 이하의 좌석 (장착한 유아용 카시트가 불안정 합니다.) Width and length of seat is 45 cm or less (Child safety seat will be installed unstably) / Сиденья, ширина и длина которых 45 см или менее (надежность установки автокресла не обеспечивается)
- 유아용 카시트 장착시 운전석에 주는 차량 좌석 또는 앞 중앙좌석 (만일의 경우 승차인의 안전을 확보하기가 어렵습니다.) Front center seats and any other seats that may interfere with driving when the safety seat is installed. (In some cases, it is hard to guarantee safety of passengers.) / Передние центральные сиденья и любые другие сиденья, установка автокресла на которых будет создавать неудобства водителю (и нарушать безопасность пассажиров)
- 안전벨트가 좌석의 중간에 있는 좌석 (유아용 카시트를 강하게 고정시킬 수 없어 조금의 움직임이 발생할 수 있습니다.) 그림 ① Seats with seat belt located in the middle of the seat (Child safety seat cannot be fastened strongly) refer to drawing ① / Сиденья с ремнями безопасности по центру (приспособление автокресла не обеспечивается) см, рисунок ①
- 차장 버클의 위치가 높은 좌석 (버클 하단의 밴드로 인하여 유아용 카시트를 강하게 고정시키도 조금의 움직임이 발생할 수 있습니다.) 그림 ② Seats with belt buckles that are highly placed and are unable to fasten the child safety seat (Child safety seat cannot be fastened) refer to drawing ② / Сиденья с высоко расположенными замками ремней безопасности (приспособление автокресла невозможно) см, рисунок ②
- 2점식 안전벨트 좌석 (유아용 카시트 고정기 불가) 그림 ③ / Seats with 2-point seatbelt (Child safety seat cannot be fastened) refer to drawing ③ / Сиденья с 2-точечным ремнем безопасности (приспособление автокресла невозможно) см, рисунок ③

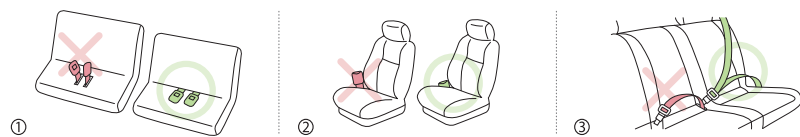

장착 가능한 차량 안전벨트 종류 / Types of seatbelts for installation / Типы автомобильных ремней, используемых при установке

- 먼저 차량 안전벨트의 종류를 확인하십시오. / First of all, please check the type of seat belt in the car.

Bolee подробное описание установки см. в разделах, посвященных установке автокресла в каждом из режимов.

- ECE No 16 혹은 동등한 규격에 의해 승인된 3점식 고정 안전벨트 방식의 차량에만 장착 가능합니다. / Please use it only for 3-point seat belt that is approved by ECE No 16 or GB14166 of same regulation. / Используйте автокресло только с 3-точечным автомобильным ремнем безопасности, который соответствует требованиям Положения №16 ЕЭК или другого эквивалентного стандарта.
- 2점식 안전벨트에는 장착이 불가능합니다. / This safety seat cannot be equipped with 2-point seat belt. / Запрещается устанавливать данное автокресло с помощью 2-точечного ремня безопасности.

조언 / **Advice** / **Совет**
 픽트처부터 타픽스 사용시 ①안전벨트를 카시트를 단단히 고정해 주세요. ②ISOFIX 베이스를 설치해 주세요. ③안전벨트를 고정함과 동시에 ISOFIX도 고정해 주세요. In case of using First Seven Touch-FIX ① Fastened safety seat belt ② Installed ISOFIX device ③ ISOFIX at the same time fastened by safety seat belt, all fixing method is allowed. / Автокресло First Seven Touch-FIX может фиксироваться ① с помощью автомобильного ремня безопасности, ② с помощью основы ISOFIX, ③ с помощью основы ISOFIX и автомобильного ремня безопасности одновременно.

분류 / Classification / Переднее сиденье	특징 / Special features / Особенности	장착 주의점 / Precautions for installation / Меры предосторожности при установке	장착 가능 / Possibility of installation / Возможность установки
ELR.ALR 장착 3점식 안전벨트 / 3-point safety belt / 3-точечный ремень безопасности 유아용 카시트 고정기(아이) 있는 벨트 장착 좌석 / Belt fastening equipment with safety seat installation function / Ремень с натяжителем, который обеспечивает возможность установки автокресла	장착 가능한 벨트 유형은 안전벨트를 전부 배터 ALR 기능으로 고정. In general, ELR belt will fix the safety seat, but if you take out the entire belt, ALR function will be started, which will be automatically fastened. Also, when all the belts are fastened, ELR function will start. Автокресло может быть установлено в режиме иммерсионной блокировки (иммерсионная ELR). После фиксации ремня автоматически блокируются натяжители (ALR), который препятствует провисанию ослабленного ремня, необходимо полностью вынуть ремень из катушки. Чтобы войти из ремня ALR, необходимо пропустить ремень полностью в катушку.	유아용 카시트를 단단히 고정하고 안전벨트를 전부 배터 ALR 기능으로 고정해야 합니다. Fasten the child safety seat firmly, and then take out all the seatbelt to start ALR function. Надежно пристегните автокресло, далее полностью выньте ремень безопасности, чтобы активировать ремень ALR.	○
ELR 장착 3점식 안전벨트 / 3-point safety belt / 3-точечный ремень безопасности 자율감지 벨트 잠금장치 / Automatic belt fastening equipment (Automatic belt fastening equipment)	보통에는 벨트가 자유롭게 빠지고 감지되면 충격 (급정차) 등을 감지할 경우에는 벨트가 고 정지되어 잠겨지지 않습니다. In general, belt will fasten and unfasten freely, but the belt will not move when it detects any shock (such as sudden stop).	유아용 카시트를 잠금 레버로 단단히 고정해야 합니다. Child safety seat should be tightly fastened with locking lever. Надежно зафиксируйте автокресло обеспечивая блокирующий ремень.	○
ALR 장착 3점식 안전벨트 / 3-point safety belt / 3-точечный ремень безопасности 자율감지 벨트 잠금장치 / Automatic belt fastening equipment (Automatic belt fastening equipment)	벨트를 닫기 때에는 도중 손을 멈추면 자동적으로 벨트가 잠겨 고 정지 됩니다. When you stop your hand while taking out the belt, the belt will be automatically locked up and will not be pulled out. Если вытаскивать ремень, вы остановитесь, он заблокируется без возможности дальнейшего вытаскивания.	유아용 카시트를 고정하기 위해서는 고정해 필요한 벨트 길이를 한 번에 빼서 유아용 카시트를 잠금 레버로 단단히 고정해야 합니다. In order to fix child safety seat, take out the belt as much as required at once. Then, secure child safety seat with locking lever. Для фиксации автокресла выньте нужную длину ремня сразу движением. Далее зафиксируйте автокресло с помощью блокирующего ремня.	○
ELR 장착 안전벨트 / Safety belt / REMY 벨트 2점식 안전벨트 / 2-point safety belt / 2-точечный ремень безопасности 비 장착식 벨트 잠금장치 / Non-fastening belt / Ремень безопасности без натяжителя	차량 안전벨트가 없는 ELR 장착 안전 벨트. ELR safety belt without shoulder part. / Ремень безопасности с иммерсионной блокировкой (иммерсионная ELR) без плечевой части.	유아용 카시트를 고정할 수 없습니다. Cannot install the child safety seat. Установка автокресла невозможна.	×
NLR 2점식 안전벨트 / 2-point safety belt / 2-точечный ремень безопасности 비 장착식 벨트 잠금장치 / Non-fastening belt / Ремень безопасности без натяжителя	잠금 기능이 없고 벨트를 차량 상태에 맞게 길이를 조절한다. No fastening option, but instead, adjust the length of belt after pulling out the whole belt. / Ремень без натяжителя, длина ремня регулируется после полного вытаскивания.	유아용 카시트를 고정할 수 없습니다. Cannot install the child safety seat. Установка автокресла невозможна.	×
Automatic seat belt Automatic seat belt / Автоматический ремень безопасности	안전벨트에 손대지 않아 문을 닫을 때 자동으로 안전벨트가 잠겨지고 문을 열면 자동적으로 안전벨트가 벗겨지는 타입입니다. A system that will automatically fasten up the belt when the door is closed and unfasten when the door is open. / Система автоматически блокирует ремень при закрытии двери и разблокирует при открывании двери.	유아용 카시트를 고정할 수 없습니다. Cannot install the child safety seat. Установка автокресла невозможна.	×
NR 2점식 안전벨트 / 2-point safety belt / 2-точечный ремень безопасности 수동식 / Manual / Ручная регулировка	장착 불가능한 안전벨트. Safety belt without fastening function. / Ремень безопасности без натяжителя.	유아용 카시트를 고정할 수 없습니다. Cannot install the child safety seat. Установка автокресла невозможна.	×
그 외의 안전벨트 All other seatbelts / Любые другие ремни безопасности	표제에 있는 것 외의 모든 종류의 안전벨트. All other types of seatbelt that are not stated in this table. Все остальные типы автомобильных ремней безопасности, не указанные в данной таблице.	유아용 카시트를 고정할 수 없습니다. Cannot install the child safety seat. Установка автокресла невозможна.	×

위험 / **Danger** / **Опасность**
 에어백이 장착된 차량의 경우, 13kg 이하의 유아는 반드시 뒷좌석에 장착하십시오. 9kg~25kg의 유아라도 보다 안전한 뒷좌석의 장착을 권장합니다. In case of airbag installed vehicle, make sure to place installation in back seat if the weight of child is less than 13kg. Если автомобиль оснащен подушкой безопасности и ребенок весит менее 13 кг, автокресло необходимо установить на заднее сиденье.

장착 방향의 결정 / Deciding direction of safety seat / Выбор направления установки автокресла

- 유아의 체중에 맞춰 장착 방향을 결정하십시오. / Choose direction of installation according to weights of children. / Выберите направление установки в зависимости от веса ребенка.

유아의 체중 / **Range of child's weight** / **Диапазон веса ребенка**

체중 : 신생아부터 13kg 이하 Weight : birth ~ 13kg or under Bec : 출생 ~ 13 kg 이하	뒤받기 장착 (p.16 ~ 18 참조) Rear facing (refer to p.16 ~ 18) Против хода движения (см. стр. 16 ~ 18)
체중 : 9 ~ 25kg 이하 Weight : 9 ~ 25kg or under Bec : 9 ~ 25 kg 이하	앞받기 장착 (p.22 ~ 24 참조) Forward facing (refer to p.22 ~ 24) По ходу движения (см. стр. 22 ~ 24)

주의사항 / Caution / Меры предосторожности

사용 설명서는 잘 보관하여 필요에 따라 사용하시기 바랍니다. / The user manual needs to be kept well and read accordingly when necessary.
/ Сохраните данную инструкцию и обращайтесь к ней по мере необходимости.

⚠ 위험 / Danger / Опасность



유아용 카시트는 사용 설명서를 잘 보관하여 잘 지켜주세요. 장치가 불충분할 경우 충돌 및 급정차 시 차량으로부터 유아의 몸이 떨어져 나오거나 머리를 유리 등에 부딪혀서 생명의 위험 또는 중대한 상해를 입을 수 있습니다.

The infant safety seat needs to be attached according to the user manual. If the seat is attached inappropriately, the infant may be loosened from the car or hit the glass, for example, during the crash or abrupt stopping, risking his or her life, or suffering serious damage.

오토레슬로 должно быть установлено в соответствии с инструкцией. Если автокресло установлено неправильно, ребенок может вылететь из автокресла или удариться о стекло в случае аварии или резкой остановки, что может стать причиной смерти или серьезной травмы.



KC 혹은 ECE/NO.16 혹은 동등한 규격에 의거해 인가된 3점식 고정 안전벨트 방식의 차량에서만 장착이 가능합니다. *ISOFIX 모델의 경우 ISOFIX 기능이 있는 차량에만 장착 가능

According to ECE/NO.16 or any equivalent regulation, car with authorized 3-point fixed safety belt and ISOFIX function is able to equip.

Установка автокресла возможна в автомобиле с 3-х точечными ремнями безопасности, соответствующими требованиям Положения №16 ЕЭК или другого эквивалентного стандарта, а также в автомобиле с системой ISOFIX.

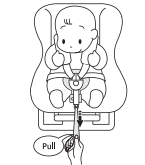

유아를 앉힐 때마다 반드시 어깨조절 벨트를 닫겨 유아용 카시트에 밀착 시켜 주세요. 안일하게 밀착시키지 못할 경우 생명의 위험 또는 중대한 상해를 입을 수 있습니다.

Every time the infant is seated the adjusting belt should be pulled to seat the baby tightly. If the shoulder belt can not function as originally designed, the infant may risk his or her life, or suffering critical damage.

Усадить ребенка в автокресло, подтянуть регулировочный ремень, чтобы надежно зафиксировать ребенка с помощью ремня автокресла. Неправильное использование ремней может привести к смерти или серьезной травме ребенка.



리어커버는 반드시 부착하여 사용해주세요. 안일하게 벨트 커버를 본래의 기능을 발휘하지 못할 경우 생명의 위험 또는 중대한 상해를 입을 수 있습니다.

The belt cover should be attached for use. If the belt cover can not function as originally designed, the infant may risk his or her life, or suffering critical damage.

Крышка ремennого отсека используемого автокресла должна быть закрыта. Неправильное использование крышки ремennого отсека может стать причиной смерти или серьезной травмы ребенка.



유아용 카시트가 장시간 직사광선에 노출될 시, 금속 및 PVC 부분이 열을 받을 수 있습니다. 보호자 확인 후 유아를 앉혀 주세요. 여름이나 햇빛이 강한 날에는 음지 주차나 타월 등을 사용해 카시트를 덮어주세요.

If the infant safety seat is exposed to direct sunlight for long hours, metal and PVC parts may get heated. The guardian needs to check it before seating the infant. In summer or when sunlight is strong, the car needs to be parked in a shady lot, or a towel, for example, can be used for coverage.

Если автокресло долгое время подвергается прямому воздействию солнечных лучей, металлические и пластмассовые элементы могут нагреваться. Проверьте их перед тем, как усадить ребенка в автокресло. Летом и при сильном воздействии солнца паркуйте автомобиль в тени или накрывайте автокресло полотенцем.



특히 유아용 카시트 커버 미장착 시 직사광선으로 인하여 뜨거운 수 있거나 직사광선에 노출된 곳은 피해주세요. 아이의 피부가 상해를 입을 수 있습니다.

When the chair is not provided with a textile cover, it shall be recommended that the chair should be kept away from sunlight, otherwise it may be too hot for the child's skin.

Если нет возможности накрыть автокресло, не подвергайте его воздействию солнца. Автокресло может сильно нагреваться и обжечь ребенка.



에어백이 장착된 차량에는 사용하지 마세요. 에어백의 작동은 의외로 생명의 위험 또는 중대한 상해를 입을 수 있습니다.

The product should not be used for the seats with an airbag. When activated, the airbag may cause the infant to risk his or her life, or suffer serious damage.

Запрещается устанавливать автокресло на автомобильное сиденье с подушкой безопасности. Срабатывание подушки безопасности может стать причиной смерти или серьезной травмы ребенка.



유아기 버클의 프레스 버튼을 누르지 않도록 주의해 주세요. 수시로 버클이 빠져있지 않았는지 확인해 주세요. 버클이 빠져 있을 경우 충돌 및 급정차 시 생명의 위험 또는 중대한 상해를 입을 수 있습니다.

Be careful not to allow the infant to push the press button of the front pad. The fastening plate needs to be checked for any loosening frequently, when the plate is loosened, the infant may risk his or her life, or suffer critical damage when a crash or an abrupt stopping occurs.

Следите за тем, чтобы ребенок не нажимал кнопку замка. Регулярно проверяйте, не расстегнут ли замок.

Расстегнутый замок может стать причиной смерти или серьезной травмы ребенка в случае аварии или резкой остановки автомобиля.



한 번이라도 충돌사고 등으로 강한 충격을 받았던 카시트는 위험성의 피습이 없더라도 절대 재 사용하지 마세요.

It shall be recommended that the device should be changed when it has been subject to violent stresses in an accident.

Если автокресло попало в аварию, его необходимо заменить.



카시트를 사용하지 않을 시에는 안전한 장소에 보관하시고 카시트 위에 무거운 물건들을 올려놓지 마세요. Store the child seat in a safe place when it is not being used.

Avoid placing heavy objects on the top of the child seat.

Если автокресло не используется, храните его в безопасном месте. Не кладите в автокресло тяжелые предметы.



아이를 절대 차 안에 혼자 방치하지 마세요. Do not leave your child in the car seat unattended.

Не оставляйте ребенка одного в абсолютной разности.

⚠ 경고 / Warning / Предупреждение



유아용 카시트는 조속시에 장착한 경우, 유아용 카시트가 방해되어 변속기어 또는 사이드 브레이크의 조작이 불완전할 수 있습니다. 불만이 발생한 경우는 조속시의 사용을 자제하시고 운전자의 장래에 주의를 기어주세요. 운전자의 조작에 방해가 될 경우 차량 안전성 이대히 위험해집니다.

When the infant safety seat is installed on the passenger's seat, it may cause some interference, leading to inconvenience in operating the transmission gear or the side brake. When such inconvenience arises, you need to refrain from using the product for the passenger's seat, and rather use it for the backseats.

When such inconvenience is caused, it may interfere with operating the transmission gear or the side brake, leading to a highly risky situation.

오토레슬로, установленное на переднем пассажирском сиденье, может мешать водителю переключать передний или использовать ручной тормоз.

При возникновении таких неудобств необходимо воздержаться от использования автокресла на переднем пассажирском сиденье и установить его на заднем сиденье. Такие неудобства могут стать причиной опасных ситуаций на дороге.

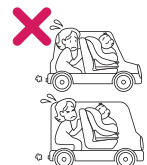

뒷자리엔 승객이 아닌 경우 2도어 3도어 자동차의 조속식인 1BOX차 또는 미니밴의 보조시트 사용금지 항목에 해당 시 탑승구 확보를 위하여 카시트를 장착하지 않습니다.

When there is a passenger in the back seat, the safety seat should not be fastened to the passenger seat of a 2-door or 3-door vehicle, or the secondary seat near the access area for ascending and descending in case of the one box type vehicle or a mini-van, in order to secure the emergency exit.

Запрещается устанавливать автокресло на переднее пассажирское сиденье 2-дверного или 3-дверного автомобиля, а также дополнительное сиденье однобокового автомобиля и минивэна.

Если на заднем сиденье находится пассажир, Автокресло может препятствовать аварийному выходу.



카시트 미사용시에는 유아용 카시트 트렁크 등에 보관하거나 좌석에 단단히 장착해 주세요. 장기간 보관할 경우 카시트의 후방으로 차량이 움직일 수 있습니다.

When there is no infant in the vehicle, the infant safety seat needs to be stored, for example, in the trunk, or fastened strongly within in a car.

When fastened insufficiently, the safety seat may be shaking, causing interference with driving.

При отсутствии ребенка в автомобиле храните автокресло в багажнике или надежно пристегните к автомобильному сиденью. Движения плохо пристегнутого автокресла могут создавать неудобства водителю.



유아를 태울 때에는 카시트의 장착 상태를 재확인 후 주행해 주세요. 또한 주행 중이나 주행 후에도 이상 유무를 확인하여 사용해 주세요.

반드시 장래에 의도한 사용에 확인해 주세요. When you need to ride together with an infant, you should check the attachment of the safety seat again before driving the vehicle.

The safety seat needs to be checked for any problems during or after the driving (The vehicle should be parked in a safe place first before the checking).

Перед поездкой с ребенком всегда проверяйте на дежность фиксации автокресла на автомобильном сиденье. Также проверяйте автокресло во время и после поездки, чтобы убедиться в отсутствии проблем (перед проверкой пристегните автомобиль в безопасном месте).



카시트에 유아를 태운 상태로 차량에 탈부착을 하지 마세요. The safety seat should not be installed or removed while the infant is on it.

Запрещается устанавливать или снимать автокресло, когда в нем находится ребенок.



운전 중에 유아용 카시트의 조작(벨트 조절/각도 조절 등)을 하지 마세요. 반드시 안전한 장소에 정차 후 조작하세요. 주행 중 조작할 경우 운전자를 방해하여 사고의 원인이 될 수 있으므로 대단히 위험합니다.

While driving, you should not operate the infant safety seat (Belt adjustment / Angle adjustment, for example).

The car should be parked in a safe place first before you operate the safety seat. If you operate the safety seat while driving, it is highly dangerous, because your driving will be interfered with, possibly leading to an accident.

Запрещается регулировать автокресло во время управления автомобилем (например, регулировка ремня, регулировка угла наклона).

Перед регулировкой автокресла припаркуйте автомобиль в безопасном месте. Регулировка автокресла водителем во время движения автомобиля может спровоцировать опасную ситуацию или аварию.



본 카시트를 제조사의 승인 없이 임의로 개조나 변형하여 사용하지 마세요. Never try to modify the child seat without authorization by the manufacturer or the approving authority.

Запрещается изменять конструкцию автокресла без разрешения производителя или соответствующего органа.

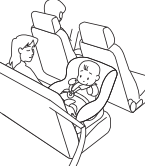

산생아(생후 1개월 미만)일 경우 시시 운전자의 이동이 어려울 수 있으므로 산생아를 사용하지 마세요. 그리고 유아의 부상을 생각하여 1시간 이상의 연속 사용은 금지되어 있습니다.

When using the product for a new-born baby (Younger than 1 month after birth), a fellow passenger, not just the driver, needs to get on the vehicle to pay attention to the baby. Avoid using the product for longer than one hour consecutively, in case of infants ranging from newborn babies to ones younger than 6 months, considering the burden on them.

При перевозке в автокресле новорожденного ребенка (менее 1 месяца) в автомобиле помимо водителя должен находиться пассажир, который будет следить за ребенком. Для детей от рождения до 6 месяцев старайтесь избегать ситуаций, когда ребенок находится в автокресле более одного часа без перерыва, это тяжело для ребенка,

⚠ 주의 / Caution / Внимание



유아기 카시트 위에서 장난치지 않도록 주의해 주세요. 또한 유아의 놀이물로 사용하지 않습니다. Be careful not to allow the infant to play on the safety seat. You should not allow the infant to use it as a play apparatus.

Не позволяйте ребенку бавляться в автокресле. Не используйте ребенка использовать автокресло в качестве игрушки.



차내의 날카로운 부분으로 인해 카시트의 모든 벨트류에 손상이 발생하지 않도록 주의하시고, 차내에 가급적 위험한 물건을 보관하지 마세요. Please take notice that there's no sharp objects that may cause damage to all belts of car seat. Do not store dangerous objects inside the vehicle.

Надлежащим образом зафиксируйте все предметы, которые могут стать причиной травмы в случае столкновения.

각 부의 명칭 / Name of each part / Элементы автокресла

카시트 앞면 / Front of Safety Seat / Вид спереди

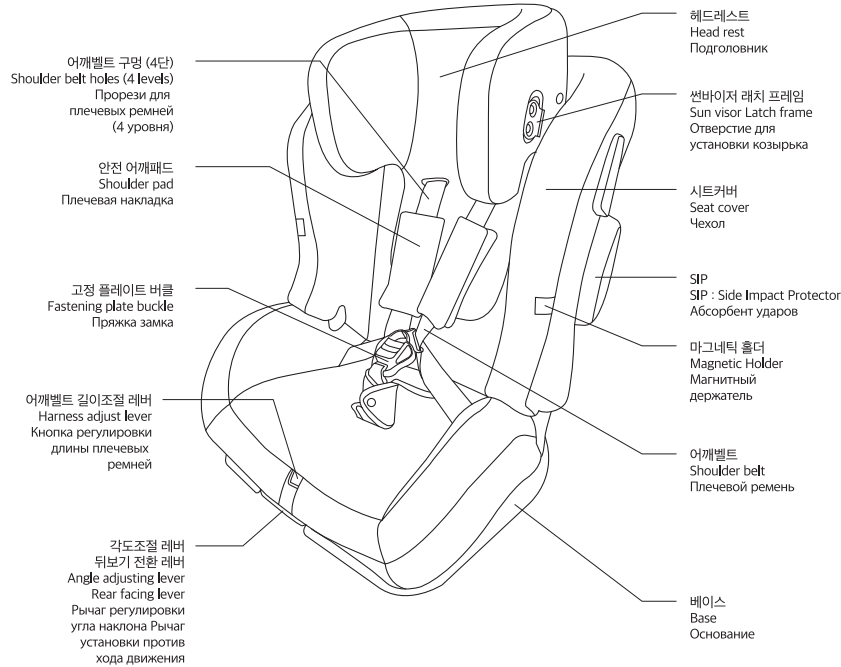

카시트 뒷면 / Back of Safety Seat / Вид сзади

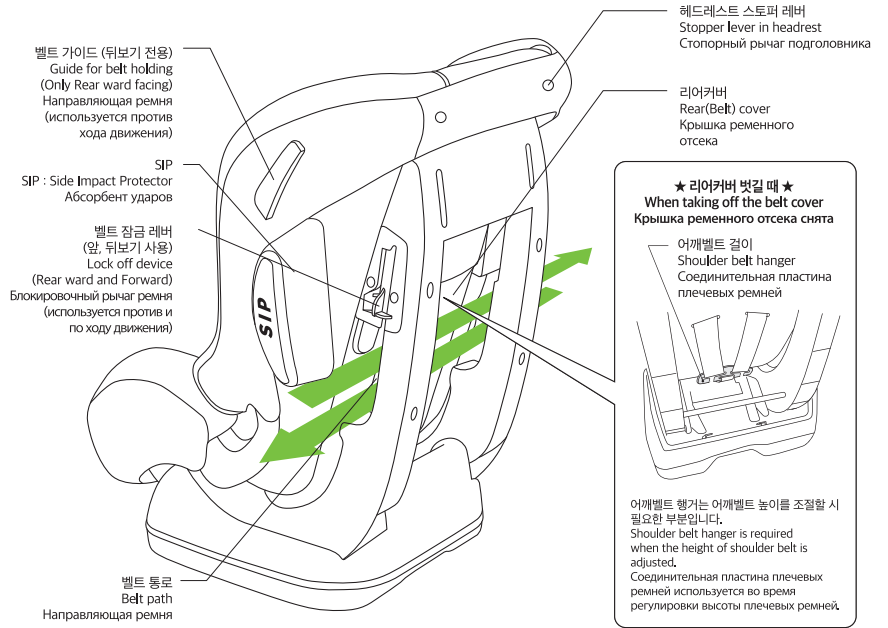

부속물 / Accessories / соущастник ☆ 이너시트의 디자인은 모델에 따라 상이할 수 있습니다.
The inner sheet design may vary depending on the model.
Дизайн внутреннего листа может варьироваться в зависимости от модели

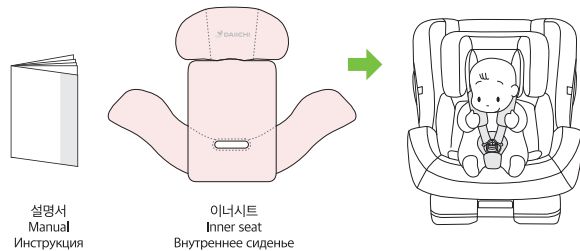

이너시트 사용방법
How to use Inner seat
Как использовать внутренний лист

15개월 이하의 영아인 경우, 이너시트 사용을 권장합니다. (아기 성장에 따라 제거가 가능합니다.)
Recommend to use inner seat in event of less than 15 month. (Allowed to remove inner seat according to growth of baby)

Для детей младше 15 месяцев мы рекомендуем использовать внутренний лист.
*34Page 참고 / Refer to page on 34 Page 34 Правда

옵션 / Option / Опция

☆ ISOFIX 베이스는 ISOFIX(터치픽스)모델의 구성품으로 퍼스트세븐 일반형 모델과 호환되지 않습니다.
It could not permit the mixed using with First Seven carseat independently the ISOFIX base that is belong to ISOFIX (Touch-FIX) model.
Основание ISOFIX, которое входит в комплект автокресла First7 Touch-FIX, не может использоваться с автокреслом First7.

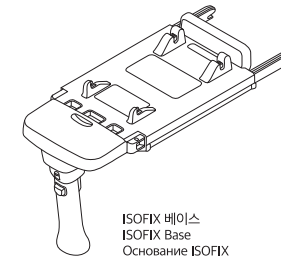

조작방법 / Way of adjustment / Регулировка

각도 조절방법 / How to Adjust Angle / Регулировка угла наклона автокресла

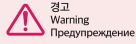

경고
Warning
Предупреждение

각 기능의 조작은 반드시 정차중에 해주세요. 주행 중 조작은 운전할 방해해 사고의 원인이 될 수 있습니다.
Please stop the car to adjust each function. Adjusting the safety seat during driving will interrupt your driving and might cause accidents.
Перед любой регулировкой остановите автомобиль. Регулировка автокресла водителем во время движения может стать причиной аварии.



- 각도 조절은 4단계까지 있으며 1~3단계는 앞보기, 4단계는 뒤보기에서 사용해주세요.
You can adjust angles in 4 different levels. For forward facing, use levels 1~3 and level 4 is only for facing to rear.
Автокресло имеет 4 положения наклона. Если автокресло устанавливается по ходу движения, используйте положения наклона 1, 2 или 3. Используйте положение наклона 4 только при установке автокресла против хода движения.
- 앞보기의 1~3단계는 토들러 모드, 차일드 모드에서는 1단계로 사용해 주세요.
Make sure that level 1 ~3 reclined in toddler mode, then only level 1 reclined in child mode in forward facing.
В режиме Toddler (9-18 кг) автокресло должно быть установлено в положение наклона 1, 2 или 3; в режиме Child (15-25 кг) - только положение 1.

• 뒤보기 각도조절 / Angle Adjustment for Rear Facing / Регулировка наклона автокресла для установки против хода движения

대상 체중 13kg 미만
For child with weight of 13 kg or under
Для детей весом 13 кг и меньше

- ☆ 유아용 카시트를 뒤보기로 사용할 경우에는 4단계로 조절해주세요.
When you set your child safety seat to rear facing, please adjust the angle to level 4.
Если автокресло устанавливается против хода движения автомобиля, используйте положение наклона 4.

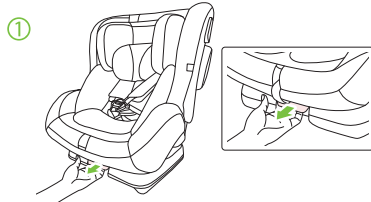

1
각도조절 레버를 당겨서 뒤로 민다.
Pull out the angle adjusting lever and then push it to the back.
Потяните и удерживайте рычаг регулировки угла наклона автокресла.

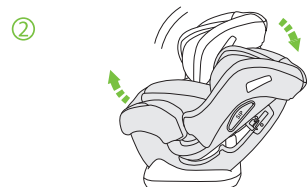

2
본체를 4단계(본체가 가장 눕어진 상태)로 놓는다.
(각도조절 위치 확인은 본체 측면의 화살표 참고)
Lay down the main body of the seat to level 4 (lowest level).
(To check the right angle, refer to the arrow on the side of the main body.)
Установите корпус автокресла в положение наклона 4 (самый низкий уровень).
(Проверьте правильность выбора положения наклона с помощью стрелки сбоку на корпусе.)

• 앞보기 각도조절 / Angle Adjustment for Forward Facing / Регулировка наклона автокресла для установки по ходу движения

대상 체중 9~25kg 이하
For child with weight from 9 to 25 kg
Для детей весом от 9 до 25 кг

- ☆ 유아용 카시트를 앞보기로 사용할 경우에는 토들러 모드(1~3단계), 차일드 모드(1단계)로 조절해주세요.
In forward facing, make sure of level 1 ~3 reclined in toddler mode, and level 1 reclined in child mode.
Если кресло установлено по ходу движения, то используйте в режиме Toddler (9-18 кг) положение наклона 1, 2 или 3; в режиме Child (15-25 кг) - только положение 1.

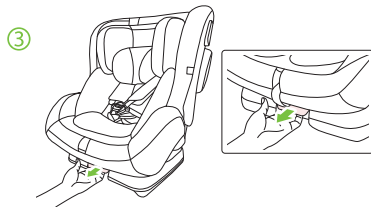

3
각도조절 레버를 당겨서 뒤로 민다.
Pull out the angle adjusting lever and then push it to the back.
Потяните и удерживайте рычаг регулировки угла наклона автокресла.

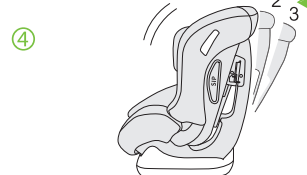

4
토들러 모드(1~3단계)와 차일드 모드(1단계) 구분하여 단계 조절 한다.
(각도조절 위치 확인은 본체 측면의 화살표 참고)
Note that toddler mode (Level 1~3), and child mode (Level 1) in reclined position.
(Be sure of marked label arrow reclined position degree on side of body.)
При выборе угла наклона (для режима Toddler (9-18 кг) положение наклона 1, 2 или 3; в режиме Child (15-25 кг) - только положение 1) учитывайте угол наклона автомобильного сиденья и информационные указатели.

어깨벨트 조절 방법 / How to Adjust Shoulder Belt / Регулировка высоты плечевых ремней

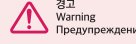

경고
Warning
Предупреждение

각 기능의 조작은 반드시 정차중에 해주세요. 주행 중 조작은 운전할 방해해 사고의 원인이 될 수 있습니다.
Please stop the car to adjust each function. Adjusting the safety seat during driving will interrupt your driving and might cause accidents.
Перед любой регулировкой остановите автомобиль. Регулировка автокресла водителем во время движения может стать причиной аварии.

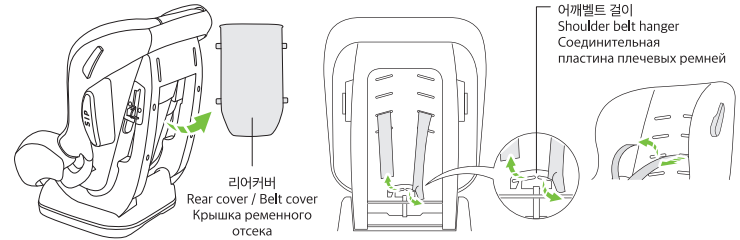

본체 뒷면의 리어커버를 벗겨 어깨벨트 걸이에서 어깨벨트를 빼낸다.
Take off the belt cover at the back of main body to pull out the shoulder belt from its hanger.
Снимите крышку ремennого отсека со спинки автокресла, снимите плечевые ремни с соединительной пластины.



주의
Caution
Внимание

어깨벨트 걸이가 보이지 않을 경우 전면의 어깨벨트를 당기시면, 뒷부분의 어깨벨트 걸이가 나와서 벨트높이를 조절할 수 있습니다.
When you cannot see the shoulder belt hanger, pull out the front belt so shoulder belt hanger at the back can come out front to adjust height of belt.
Если соединительная пластина плечевых ремней не видна, выньте плечевые ремни с лицевой стороны автокресла так, чтобы показались соединительная пластина, далее отрегулируйте положение плечевых ремней.

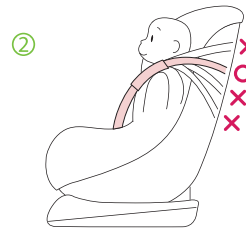

유아를 앉히고 어깨 높이에 가장 근접한 어깨벨트 구멍에 벨트를 끼워 넣는다.
Put baby in the seat and then insert the belt to the nearest shoulder belt hole.
Усадите ребенка в автокресло и проденьте плечевые ремни в прорези для плечевых ремней, которые располагаются ближе всего к ребенку.

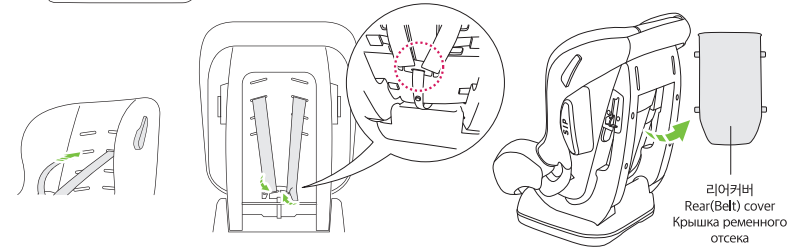

어깨벨트 걸이에 어깨벨트를 끼운 후, 리어커버를 끼운다.
After inserting the belt into its hanger, put on the belt cover.
Надев плечевые ремни на соединительную пластину, установите крышку ремennого отсека.



위험
Danger
Опасность

리어커버는 반드시 부착하여 사용해주세요. 만일의 경우 어깨벨트가 본래의 기능을 발휘하지 못하면 생명의 위험 및 중대한 상해를 이어질 수 있습니다.
Belt cover should be attached for use.
If the belt cannot perform its function properly, it might risk a life or serious injury.
Перед использованием автокресла установите крышку ремennого отсека.
Неправильное функционирование ремней может стать причиной смерти или серьезной травмы ребенка.

버클 사용방법 / How to Use Buckle / Использование замка

⚠ 위험 Danger Опасность 유아용 카시트의 버클을 해제한 상태에서 사용은 위험하니 절대 버클을 해제한 채로 사용하지 마세요.
Using the safety seat without buckle is very dangerous, so do not use the seat after unfastening buckle.
Не используйте автокресло после расстегивания замка, Это очень опасно.

● 해제 / Unfastening / Расстегивание замка

1 고정 플레이트 Fixing Plate / Язычки замка
버클 프란트 패드 Buckle / Пряжка
버클버튼 Buckle Button / Кнопка разблокировки замка
철컱 Click Щелчок
버튼 커버 Button cover / Чехол замка

2 2개로 합쳐져 있는 고정 플레이트를 상하로 분리한다. / Separate joined Fixing Plate into upper and lower units.
고정 플레이트 Fixing Plate / Язычки замка

버클 프란트패드의 버클 버튼을 눌러 고정 플레이트를 뗀다. / Push the buckle button on front pad of buckle, remove fixing plate.
Нажмите кнопку разблокировки замка и вытащите соединенные язычки замка.

● 잠금 / Fastening / Застегивание замка

1 고정 플레이트 Fixing Plate / Язычки замка

2 철컱 Click Щелчок
버클버튼 Buckle Button / Кнопка разблокировки замка

3 철컱 Click Щелчок
Completion Checked 확인 / Проверка

좌우의 고정 플레이트를 상하로 합친다. / Put two Fixing Plates together, one in below other on top. / Соедините язычки замка.

하나로 합쳐진 고정 플레이트를 버클에 "철컱"하는 음이 날 때까지 민다. / Insert the joined Fixing Plate into the buckle until you hear 'click' sound. / Вставьте соединенные язычки замка в пряжку так, чтобы они зафиксировались со щелчком.

고정 플레이트의 잠금을 확인한다. / Make sure the Fixing Plate is securely fastened. / Убедитесь, что язычки замка надежно зафиксировались в пряжке.

● 버클 고정 자석 활용방법 / How to Use Buckle Fastening Magnet / Использование замка

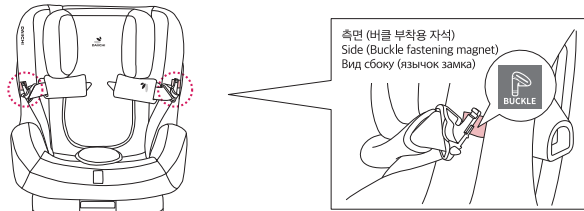

아이를 태우기 전, 버클을 오픈하여 카시트 앞 옆의 마그네틱 홀더에 고정시키면 카시트에 태우기가 훨씬 수월합니다.
Before putting your baby into the seat, unfasten buckle and put it on the armrest part - it will be easier to let your baby to seat.
Перед тем как усаживать ребенка в автокресло, расстегните замок и уложите ремня на подлокотники, Так будет легче усадить ребенка.

잠금 레버 사용방법 / How to Use Locking Lever / Использование блокировочного рычага

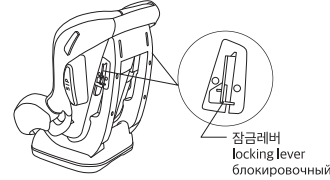

- 잠금 레버는 유아용 카시트를 확실하게 차량에 장착하기 위한 장치입니다. 반드시 사용해주세요. Locking lever is an equipment to securely install the child safety seat into your car. Please use it. Блокировочный рычаг обеспечивают надежную фиксацию автокресла в автомобиле. Обязательно его используйте.
- 잠금 레버는 본체의 좌우에 각 1개씩 있습니다. 장착 위치에 따라서 사용해주세요. You will find 2 locking levers, one on each side of the main body. Please use it according to location of installment. Автокресло имеет 2 блокировочных рычага: по одному с каждой стороны корпуса.

⚠ 위험 Danger Опасность 잠금 레버와 벨트 가이드는 차량 안전벨트로 유아용 카시트를 고정할 때 확실한 정착을 위한 장치입니다. 반드시 사용해주세요. Locking lever and belt guide are equipments for secure installment of child safety seat with car's seat belt. Please use it, if you do not use it, safety seat might be in danger, as it would not be tightened up for shocks and abrupt stop. Блокировочный рычаг и направляющая ремня обеспечивают надежную фиксацию автокресла с помощью штатного ремня безопасности автомобиля. Обязательно используйте их, в противном случае при столкновении или резком торможении фиксация автокресла может быть нарушена.

⚠ 위험 Danger Опасность 사용 전에는 장착 가능한 좌석인지 확인해주세요. (p.2 참조, 장착할 수 없는 좌석도 있습니다.) 사용설명서 대로 장착이 안될 경우 무리하게 장착하지 마세요. 만일의 경우 카시트가 충분한 효과를 발휘하지 못할 뿐만 아니라 사고로 이어질 수 있습니다. Firstly, check if your car seat can install this child safety seat (refer to p.2 as some seats are not allowed to install this product). If you cannot install safety seat as shown in this manual, do not force it to fasten up. In this case, the safety seat might not work properly and cause unexpected accident. Сначала проверьте возможность установки автокресла на сиденье автомобиля (существуют сиденья, на которые установка данного автокресла невозможна, см. стр. 2). Не пытайтесь зафиксировать автокресло, если вы не можете установить его в соответствии с данной инструкцией. В таком случае надежнее функционирование автокресла не обеспечивается, что может привести к неожиданным последствиям.

⚠ 주의 Caution Внимание 잠금 레버 조작 시에는 손이나 손가락이 끼이지 않게 주의하세요. When you adjust locking lever, please be careful not to jam your finger. / удьте внимательны, чтобы не прищемить пальцы блокировочным рычагом.

● 잠금 / Fastening / Блокировка

1 잠금 레버를 옆으로 밀어 열어준다. / Push the locking lever to the side, / Откройте блокировочный рычаг.

2 차량 안전벨트를 최대한 팽팽한 느낌이 들도록 당겨서 잠금레버 안에 끼운 뒤 레버를 반대편 옆으로 밀어 열어준다. / Pull seat belt tightly into lock on device, / Вставьте ремень безопасности в блокировочный рычаг и закройте его,

③ 뒤보기의 경우 / Fastening / Против хода движения

위의 방법으로 잠금 레버로 벨트를 고정시킨 후, 벨트를 최대한 잡아 당기면서 벨트 가이드에 걸여준다. / As shown above, fix the belt with locking lever, and then pull out the belt as much as possible and hang it on belt guide. / Зафиксируйте ремень с помощью блокировочного рычага, как показано выше, далее максимально натяните ремень и зацепите его за направляющую ремня.



● 해제 / Unfastening / Блокировка

1 차량 안전벨트 버클을 해제한다. / Unfasten buckle of car's seat belt. / Отстегните автомобильный ремень безопасности.

2 잠금 레버를 옆으로 밀어 열어준 후, 차량 안전벨트를 분리시킨다. / Unlock lever to push next to release, separate seat belt. / Откройте блокировочный рычаг и вытащите ремень безопасности

헤드레스트 높이 조절 방법 / How to Adjust Height of Headrest / Регулировка высоты подголовника



위험
Danger
Опасность

유아용 카시트의 버클을 해제한 상태에서 사용은 위험하니 절대 버클을 해제한 채로 사용하지 마세요.
Using the safety seat without the buckle is very dangerous, so do not use the seat after unfastening the buckle.
Не используйте автокресло после расстегивания замка. Это очень опасно.

①

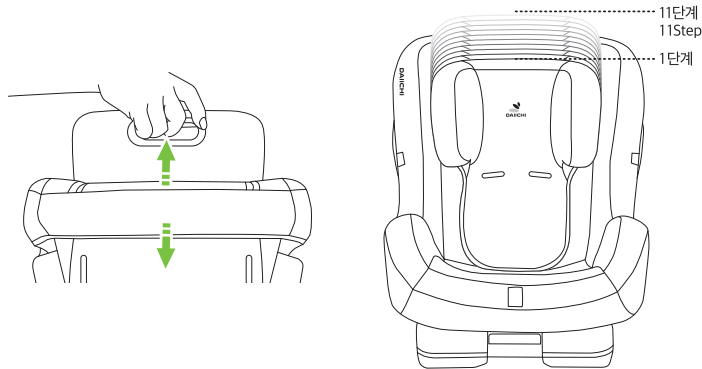

헤드레스트 뒷면 가운데의 조절 레버를 위로 당기면서 위, 아래로 조절한다.
(헤드레스트는 총 11단계까지 조절 가능)

Pull up adjusting lever in the middle of backside of headrest to adjust height (up and down).
(Headrest can be adjusted in 11 different levels)

Отрегулируйте высоту подголовника (поднимите или опустите его), взявшись за регулировочную ручку на обратной стороне подголовника. (Подголовник имеет 11 положений высоты.)

②

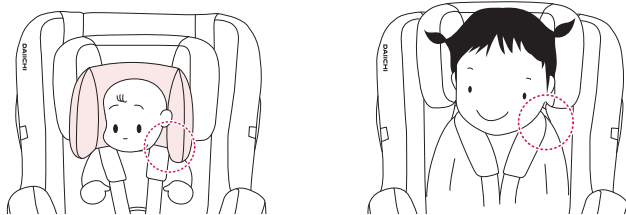

헤드레스트의 하단 부분은 반드시 유아의 어깨와 가장 가까운 위치에 있도록 한다.
Lower part of headrest should be in the closest location from baby's shoulder.
Нижний край подголовника должен располагаться максимально близко к плечам ребенка.



주의
Caution
Внимание

헤드레스트의 위치는 유아의 체격에 맞게 반드시 조절해주세요. 만일의 경우, 안전의자가 충분한 효과를 발휘하지 못할 수 있습니다.
Please adjust location of headrest according to size of the baby. Otherwise, safety seat might not give the best result.
Положение подголовника должно соответствовать росту ребенка. В противном случае автокресло не сможет обеспечить максимальную безопасность.

Group 0+
Baby Mode
Weight 0 ~ 13 kg



베이비 모드 사용방법

베이비 모드의 적정 사용연령 및 몸무게는 약 0~12개월, Birth~13kg까지입니다.

ISOFIX 모델 사용자는 본 내용을 참고한 후, ISOFIX 사용방법을 확인해주세요. (page 35)

How to Use BABY MODE

Baby mode is designed to restrain the birth to 13kg in weight.

Make sure the use method of ISOFIX device after confirming current content in case of user of ISOFIX model on page 35.

Использование автокресла в РЕЖИМЕ BABY

Режим Baby предназначен для детей с рождения и далее – весом не более 13 кг.

Если в комплект вашего автокресла входит основание ISOFIX (стр. 35), используйте его для установки автокресла.

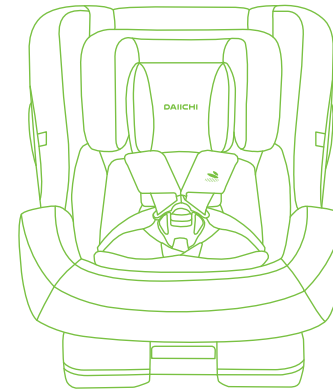

베이비 모드 사용방법 / How to Use Baby Mode / Использование автокресла в режиме Baby

베이비 모드 등받이 각도 조절 / Angle Adjustment of Back Support at Baby Mode / Регулировка наклона автокресла в режиме Baby

앞보기
Forward facing
По ходу движения

4 뒤보기
Rear facing
Против хода движения

유아용 카시트를 4단계, 뒤보기 각도로 맞춥니다.
Set the child safety seat to angle of level 4, which is for rear facing.
Выберите положение наклона 4, предназначенное для установки автокресла против хода движения.

뒤보기 전환 레버 (각도조절 레버)를 당겨서 뒤로 민다.
Pull out rear facing lever (angle adjusting lever) and then push it to the back.
Потяните и удерживайте рычаг установки против хода движения (рычаг регулировки угла наклона автокресла).

본체를 4단계(본체가 가장 낮은 상태)로 놓는다.
각도조절 위치 확인은 본체 측면 화살표를 참고한다.
Lay down the main body of the seat to level 4 (lowest level). To check the right angle, refer to the arrow on the side of the main body.
Установите корпус автокресла в положение наклона 4 (самый низкий уровень). (Проверьте правильность выбора положения наклона по стрелке сбоку на корпусе).

베이비 모드 어깨벨트 밀착 조절 / Tight Attachment of Shoulder Belt at Baby Mode / Затягивание плечевых ремней в режиме Baby

위험
Danger
Опасность

유아를 앉힐 때(바디 밴드 시 어깨벨트 길이조절 벨트를 당겨 유아를 밀착시켜주세요. 만일의 경우 벨트가 본래의 기능을 발휘하지 못하여 생명의 위험이나 중대한 부상으로 이어질 수 있습니다. / Whenever you seat the baby in the safety seat, pull out adjustment belt to tightly buckle up the baby. If the belt cannot perform its function properly, it might risk a life or cause serious injury. / Усадите ребенка в автокресло, потяните регулировочный ремешок, чтобы надежно зафиксировать ребенка с помощью ремней автокресла. Неадекватное функционирование ремней может стать причиной смерти или серьезной травмы ребенка.

① 프론트패드의 버클을 해제하고 어깨벨트 길이조절 레버를 손가락으로 누른 채 어깨벨트를 당겨 늘린다. (p.10의 버클 사용방법 참조)
Unfasten buckle of front pad.
Pull out shoulder pad while pressing adjustment button of the belt.
(Refer to 'How to use buckle' on p.10)
Расстегните замок.
Нажмите кнопку регулировки ремней и вытяните плечевые ремни.
(См. раздел «Использование замка» на стр. 10)

② 유아를 안한 후 어깨벨트를 착용시킨다. 이때 유아의 어깨높이에 맞게 어깨벨트의 높이를 조절한다. (p.9 어깨벨트 조절 방법 참조)
Seat the baby and then put on shoulder belt.
Remember to adjust height of shoulder belt according to height of your baby's shoulder.
(Refer to 'Height adjustment of shoulder belt' on p.9)
Расстегните замок.
Усадите ребенка и наденьте плечевые ремни.
Не забудьте отрегулировать положение плечевых ремней в соответствии с высотой плеч ребенка.
(См. раздел «Регулировка высоты плечевых ремней» на стр. 9).

③ “철력” 잠김
“Click” to fasten
Щелкните для фиксации

프론트패드와 고정플레이트를 상하로 합친 후 채운다.
Put the fixing plate together to combine up and down.
Соедините язычки замка.

④ 당긴다
Pull
Потяните

어깨벨트 길이조절 벨트를 당겨 어깨벨트를 유아에게 밀착시킨다.
Adjust shoulder belt length as tight as possible by pulling length adjustment belt located front.
Отрегулируйте длину плечевого ремня как можно плотнее, потянув за ремень регулировки длины, расположенный спереди.

주의
Caution
Внимание

어깨벨트의 밀착 정도는 유아의 가슴과 어깨벨트 사이에 어른의 손바닥이 통과할 정도를 권장합니다.
Between the belt and the baby, make a gap that allows adult's hand to move around.
Между ребенком и плечевыми ремнями должна входить ладонь взрослого.

베이비 모드 헤드레스트 높이 조절 / Height Adjustment of Headrest at Baby Mode / Регулировка высоты подголовника в режиме Baby

주의
Caution
Внимание

헤드레스트는 유아의 머리 위로부터 3cm 정도의 여유를 두어 사용합니다.
Headrest should have a room of 3 cm higher from top of the baby.
Верхний край подголовника должен находиться на 3 см выше макушки ребенка.

① 헤드레스트 뒷면 가운데의 조절 레버를 위로 당기면서 위, 아래로 조절한다.
Pull up adjusting lever in the middle of backside of headrest to adjust height. (up and down)
Отрегулируйте высоту подголовника (поднимите или опустите его), взявшись за регулировочную ручку на обратной стороне подголовника.

② 헤드 인너시트도 함께 사용해야 하며 헤드레스트의 하단부분은 반드시 유아의 어깨와 가장 가까운 위치에 있도록 한다. Lower part of headrest should be in the closest location from baby's shoulder. Нижний край подголовника должен располагаться максимально близко к плечам ребенка.

베이비 모드 장착방법 / How to Install Baby Mode / Установка автокресла в режиме Baby (뒤보기 장착, 후방장착 / Rear facing, rear installmen / Против хода движения, заднее сиденье)

☆ ISOFIX 뒤보기 장착방법은 p.38에서 확인해주세요.
Refer to p.38 for how to mount ISOFIX forward facing.
Обратитесь к стр.38 для получения информации о том, как установить ISOFIX с лицевой стороны.



위험
Danger
Опасность

차량 안전벨트의 종류에 따라서 장착 및 고정방법이 다릅니다. p. 3의 장착 가능한 좌석, 장착 불가능한 좌석을 참조하시고 바로가 유아용 카시트를 고정하여 주세요. According to types of car's seat belt, installment and fixing methods vary. Please refer to check possible and impossible seats for installation on p. 3 and then install child safety seat in a right way.

Способ установки и фиксации автокресла зависит от типа автомобильного ремня безопасности. Проверьте, возможна ли установка автокресла на сиденье (стр. 3), далее надлежащим образом установите автокресло.

경고
Warning
Предупреждение



ELR/ALR장착 3점식 안전벨트의 경우 장착 후 전방을 빼내어 ALR기능으로 전환하여 주세요. 어깨벨트를 필요이상 강아 풀리지 말아주세요. 그림의 잘못된 장착한 경우의 사진과 같이 너무 바짝 감아 풀렸을 경우 장착을 처음부터 다시 하여 주세요. For ELR/ALR 3-point safety belt, switch to ALR function after installment. Do not fasten up shoulder belt too tightly. If you have tightened up like shown on the diagram, please re-start installment from start.

Если ваш автомобиль оснащен 3-точечными ремнями ELR/ALR, переключитесь в режим ALR после установки. Не затягивайте плечевой ремень слишком сильно. Если вы затянули ремень так, как показано на рисунке, начните установку с начала.

주의
Caution
Внимание

잠금 레버 조작 시에는 손과 손가락이 끼지 않도록 주의하여 주세요. When you adjust locking lever, please be careful not to jam your finger. Будьте внимательны, чтобы не прищемить пальцы блокировочным рычагом.

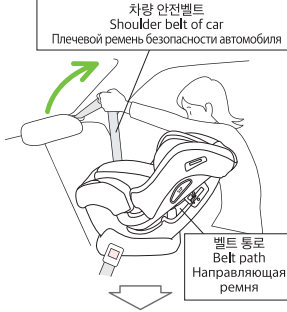
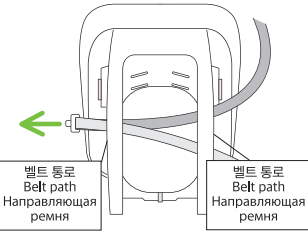
①		<p>차량좌석의 등받이를 똑바로 일으킨다. Pull the seat back to full upright position. Установите спинку в полностью вертикальное положение.</p>
②		<p>유아에 맞추어 어깨벨트와 헤드레스트의 높이를 조절한다. Adjust height of shoulder belt and headrest according to the baby. Отрегулируйте высоту плечевых ремней и подголовника в соответствии с ростом ребенка.</p>
③		<p>각도 조절 레버로 카시트를 4단계로 맞춘다. With angle adjusting lever, change angle of the main body to level 4. Установите корпус автокресла в положение наклона 4, используя рычаг регулировки наклона.</p>
④		<p>유아용 카시트를 차량 진행방향의 반대방향으로 차량 시트에 밀착시킨다. 카시트의 바닥이 차량 좌석 면에 밀착하도록 그림과 같이 놓는다. Put main body in opposite direction (Rear facing) of driving. Make sure the bottom of safety seat to closely touch car's seat as shown on the diagram. Поставьте автокресло в положение против хода движения автомобиля. Убедитесь, что нижняя часть автокресла плотно прилегает к автомобильному сиденью, как показано на рисунке.</p>

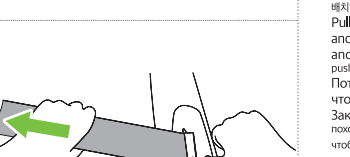
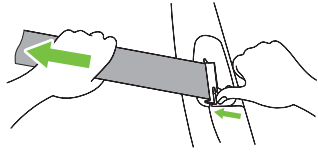
⑤		<p>차량 안전벨트 Shoulder belt of car Плечевой ремень безопасности автомобиля</p> <p>벨트 통로 Belt path Направляющая ремня</p> <p>유아용 카시트를 차량좌석 등받이에 밀착시켜 놓은 후 차량 안전벨트를 당겨서 빼낸다. 빼어낸 차량 안전벨트와 차량 고정플레이트를 본체의 등쪽에 있는 벨트 통로를 따라서 통과 시킨다. Push the safety seat to contact the back of seat and then pull out the car's seat belt. Then, let the pulled out belt and fastening plate of the belt to pass through belt path in the backside of main body. Отрегулируйте высоту плечевых ремней и подголовника в соответствии с ростом ребенка.</p>
		<p>벨트 통로 Belt path Направляющая ремня</p> <p>벨트 통로 Belt path Направляющая ремня</p>
⑥		<p>차량 고정플레이트 Fastening plate of car Пряжка ремня безопасности автомобиля</p> <p>차량 안전벨트 Car's seat belt Ремень безопасности автомобиля</p> <p>차량 버클 Buckle of car Замок ремня безопасности автомобиля</p> <p>차량 안전벨트 Car's seat belt Ремень безопасности автомобиля</p> <p>차량 안전벨트의 고정플레이트를 차량 버클에 끼운다. Fasten the fastening plate into the buckle. Застегните автомобильный ремень.</p>
		<p>차량 고정 플레이트 반대쪽 잠금 레버를 열어 밀어 연다. Push the locking lever located on the opposite side of fastening plate to open. Откройте блокировочный рычаг на противоположной замку автомобильного ремня стороне.</p> <p>차량 어깨벨트를 최대한 강하게 팽팽한 느낌이 들도록 당겨서 잠금레버 안에 끼운 뒤 레버를 반대편 옆으로 밀어 잠근다. (벨트를 잠금 레버 안쪽으로 위치할 수 있도록 배치하고, 잠금 레버는 강하게 끝까지 밀어 벨트를 꽂아야주도록 한다.) Pull shoulder part of car's seat belt to make it tight as much as possible and insert it into locking lever. Then, pull the lever to opposite direction and push to lock. (Make sure to put the belt inside the locking lever and then push the lever strongly, so it can hold the belt tightly.) Потяните плечевую часть автомобильного ремня безопасности, чтобы его максимально затянуть, и вставьте в блокировочный рычаг. Закройте рычаг и нажмите на него до фиксации. (Убедитесь, что ремень походит внутри блокировочного рычага, далее сильно нажмите на рычаг, чтобы надежно зафиксировать ремень.)</p>
⑦		<p>차량 안전벨트는 최대한 잡아 당겨야 확실히 고정되며, 흔들림이 없습니다. / Waist belt of car should be tightened up to the maximum for firm fixation, so it would not swing. Поясной автомобильный ремень безопасности должен быть максимально затянут.</p>

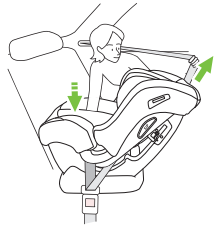

차량 어깨벨트가 벨트 잠금 레버에 바르게 끼워졌는지 확인 후, 유아용 카시트 위에 체중을 실어 차량 어깨벨트를 강하게 당기면서 벨트 잠금 레버를 옆으로 밀고 눌러 고정시킨다.
 Firstly, make sure whether shoulder belt of car is properly inserted into the locking lever.
 Put your weight to the safety seat, and then strongly pull the shoulder belt of car while pushing belt locking lever on side to fix it.
 Протяните плечевой ремень безопасности автомобиля через блокировочный рычаг. Надавив своим весом на автокресло, сильно потяните плечевой ремень, нажимая на блокировочный рычаг для фиксации ремня.

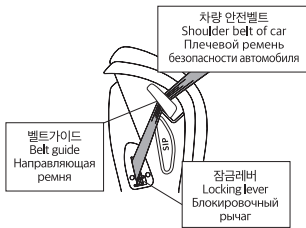

잠금 레버로 고정된 벨트를 이중고정을 위해 벨트가이드에 걸어준다. 이때 차량 어깨벨트에 주름이 생기지만 안전성에는 문제가 없습니다. For double fixation, hang the fixed belt inside belt guide. You will get crease on the belt, but there is no problem with safety. Зацепите ремень за направляющую. На ремне образуется складка, она не нарушит безопасность.

베이비 모드 완료 체크리스트 / Checklist for Baby Mode / Проверка установки в режиме Baby
 ▶ 완료 후 반드시 확인해주세요. Please check the below list after completing the installation.
 После завершения установки проверьте себя по контрольному списку.

차량밖에서 본 장착도
 Installation diagram viewed from outside the car
 Установленное автокресло - вид с улицы

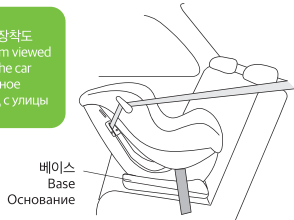

베이스
 Base
 Основание

차량내에서 본 장착도
 Installation diagram viewed from inside the car
 Установленное автокресло - вид с другой стороны автомобиля

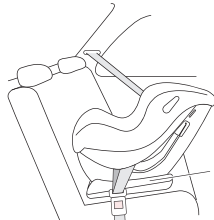

베이스
 Base
 Основание

- 유아용 카시트의 어깨벨트, 헤드레스트의 높이는 적당합니까? Are height of shoulder belt and headrest of safety seat suitable? Соответствует ли высота плечевых ремней и подголовника росту ребенка?
- 차량 내 안전벨트 고정핀과 안전벨트 버클이 확실하게 채워져 있습니까? Are fastening plate and buckle of car's seat belt securely fastened up? Надежно ли пряжка автомобильного ремня безопасности пристегнута к замку?
- 차량 안전벨트에 꼬임은 없습니까? Is the seat belt not twisted? Не перекручен ли автомобильный ремень безопасности?
- 차량 안전벨트가 평행하게 당겨지도록 조절되어 있습니까? Is car's seat belt tightly fastened up? Достаточно ли затянута автомобильный ремень безопасности?
- 차량 어깨벨트가 잠금 레버의 안쪽에 단단히 물려 있습니까? Is shoulder belt of car fastened strongly inside the locking lever? Надежно ли автомобильный ремень безопасности закреплен блокировочным рычагом?
- 본체를 좌우로 흔들어 바닥부분이 약3cm이상 흔들리지는 않습니까? Does the main body swing more than 3cm when you shake it? Убедитесь, что автокресло нельзя сдвинуть более чем на 3 см в любом направлении.

이상의 항목을 확인후 차량 안전벨트에 고정된 띠의 질문에서 3cm 이상 흔들릴 경우 장착순서에 따라서 재장착 해주십시오.
 Check the above list and if the main body swings more than 3cm, please re-install it according to above instruction.
 Проверьте себя по контрольному списку. Если автокресло можно сдвинуть более чем на 3 см в любую сторону, проведите установку повторно в соответствии с указаниями выше.

Group1 Toddler Mode

Weight 9 ~ 18 kg

토들러 모드 사용방법

토들러 모드의 적정 사용연령 및 몸무게는 약 1 ~ 5세, 9 ~ 18kg까지입니다.
 ISOFIX 모델 사용자는 본 내용을 참고한 후, ISOFIX 사용방법을 확인하십시오. (page 35 ~ 42)

How to Use TODDLER MODE

Toddler mode is applicable for around age 1~5, and weight 9~18kg.
 In case of users of ISOFIX model, please check the ISOFIX usage after referring to current content. (page 35~42)

Использование автокресла в РЕЖИМЕ TODDLER

Подходящий возраст и вес для детей в возрасте от 1 до 5 лет, от 9 до 18 кг.

Пользователи моделей ISOFIX должны обратиться к этому документу и проверить, как использовать ISOFIX. (страницы с 35 по 42)

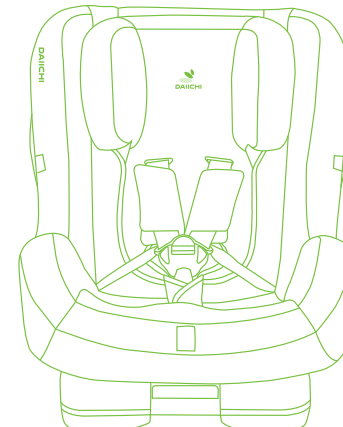

토들러 모드 사용방법 / How to Use Toddler Mode / Использование автокресла в режиме Toddler

토들러 모드 등받이 각도 조절 / Angle Adjustment of Back Support at Toddler Mode / Регулировка наклона автокресла в режиме Toddler

1 앞보기 Forward facing
По ходу движения

2 뒤보기 Rear facing
Против хода движения

토들러 모드일때 카시트를 1-3단계로 조절하여 사용합니다.
For Toddler Mode, angle of safety seat should be adjusted from level 1 to 3.
В режиме Toddler автокресло должно быть установлено в положение наклона 1, 2 или 3.

각도조절레버를 당겨서 뒤로 민다.
Pull out the angle adjusting lever and then push it to the back.

각도조절레버를 당겨서 뒤로 민다.
Potяните и удерживайте рычаг регулировки угла наклона автокресла.

차량시트 등받이 각도에 맞춰서 1~3단계로 조절한다.
Adjust the main body according to seat's angle of the car from level 1 to 3.
Потяните и удерживайте рычаг регулировки угла наклона автокресла.

토들러 모드 어깨벨트 높이 조절 / Tight Attachment of Shoulder Belt at Baby Mode / Затягивание плечевых ремней в режиме Baby

주의 Caution
유아를 앉힐 때 반드시 어깨벨트 길이조절 벨트를 당겨 유아를 밀착시켜주세요. 그렇지 않을 경우, 벨트가 본래의 기능을 발휘하지 못하여 생명의 위협이나 중대한 상해를 입을 수 있습니다.
Please adjust location of shoulder belt according to size of the baby. Otherwise, safety chair might not give the best result.
Высота плечевых ремней должна соответствовать росту ребенка, в противном случае автокресло не сможет обеспечить максимальную безопасность.

1

어깨벨트 걸이 Shoulder belt hanger
Соединительная пластина плечевых ремней

리어커버 / Belt cover
Крышка ремennого отсека

본체 뒷면의 리어커버를 벗겨 어깨벨트 걸이에서 어깨벨트를 빼낸다.
Take off belt cover from back of the main body, and then take out shoulder belt from its hanger.
Снимите крышку ремennого отсека со спинки автокресла и снимите плечевые ремни с соединительной пластины.

주의 Caution
어깨벨트 걸이가 보이지 않을 경우 전면의 벨트를 당기시면, 뒷부분의 어깨벨트 걸이가 나와서 벨트높이를 조절할 수 있습니다.
If you cannot see shoulder belt hanger, pull out the front belt and shoulder belt hanger will come out from the back. Then, you can adjust height of the belt.
Если соединительная пластина плечевых ремней не видна, вытните плечевые ремни с лицевой стороны автокресла так, чтобы показались соединительная пластина, далее отрегулируйте положение плечевых ремней.

2

리어커버 / Belt cover
Крышка ремennого отсека

유아를 앉히고 어깨높이에 가장 근접한 어깨벨트 구멍에 벨트를 끼워 넣는다.
Put the baby in safety seat, insert the belt into the nearest shoulder belt hole.
Усадите ребенка в автокресло, вставьте плечевые ремни в самые близкие к ребенку прорези для плечевых ремней.

벨트 걸이에 벨트를 끼운 후, 리어커버를 끼운다.
Insert the belt into belt hanger and then put on the belt cover.
Наденьте плечевые ремни на соединительную пластину и установите крышку ремennого отсека.

위험 Danger
리어커버는 반드시 부착하여 사용해주세요. 만일의 경우 어깨벨트가 본래의 기능을 발휘하지 못하면 생명의 위험 및 중대한 상해를 입을 수 있습니다.
Belt cover should be attached for use. If the belt cannot perform its function properly, it might risk a life or cause serious injury.
Перед использованием автокресла установите крышку ремennого отсека. Неправильное функционирование ремней может стать причиной смерти или серьезной травмы ребенка.

안전 어깨패드 사용방법 / Usage Way of Safety Shoulder Pad / Использование плечевых накладок

1

안쪽 Inner side
Внутренняя сторона

바깥쪽 Outer side
Внешняя сторона

조언 Advice
Совет
그림과 같이 왼안에 있는 꺾어진 부분으로 끼우면 부드럽게 통과됩니다. As shown on the diagram, if you insert shoulder pad with twisted side, it will get through smoothly.
Плечевые накладки легче продевать через прорези внутренней стороной, как показано на рисунке.

2

유아를 앉혔을 때 어깨높이에 최대한 맞는 어깨벨트 구멍에 안전 어깨패드를 넣는다. 박음질 되어 있는 면이 아래로 향하게 하여 끼운다. (위 그림 참조)
At this stage, put shoulder pad for toddler into shoulder belt hole that is similar in height of your baby. Stitched side should face ground. (Refer to above diagram)
Проденьте плечевые накладки через прорези для плечевых ремней, соответствующие росту ребенка. Внешняя сторона плечевых накладок должна быть развернута от ребенка (см. рисунок).

박음질 되어 있는 면
Stitched side
Сторона со швом

어깨와 동일한 높이 또는 조금은 높은 위치로 안전 어깨패드를 장착해주세요.
As shown in the diagram, insert the shoulder belt at the same level as baby's shoulder or a little above.
Плечевые ремни должны проходить через прорези, которые находятся на уровне или нем

경고 Warning
Предупреждение
고무면이 반드시 유아에 밀착되도록 장착해주세요. Rubber part should be closely attached to the baby, Резиновая сторона плечевой накладки должна плотно прилегать к ребенку.

주의 Caution
Внимание
반드시 안전 어깨패드를 좌우 동일한 높이로 장착해주세요. Shoulder pad should be inserted into holes in the same height. Плечевые ремни должны проходить через прорези на одной высоте.

앞 Front
Вверх

뒤 Back
Низ

바깥쪽 Outer side
Внешняя сторона

안쪽 Inner side
Внутренняя сторона

☆ 안전 어깨패드는 좌, 우가 있습니다. Shoulder pad has inner and outer sides. Плечевая накладка имеет внешнюю и внутреннюю стороны.

☆ 안전 어깨패드는 면 부분이 앞, 고무부분이 뒷부분입니다. Cotton part is front and rubber part is back for shoulder pad. Матерчатая сторона - это верх, резиновая - это низ.

③

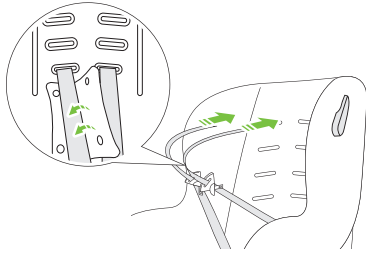

어깨벨트를 안전 어깨패드 에 걸친 후 단추로 잠금 결합한다.
Secure the shoulder belt over the safety shoulder pad and lock it with the button.
Закрепите плечевой ремень на подушке безопасности и зафиксируйте его кнопкой.

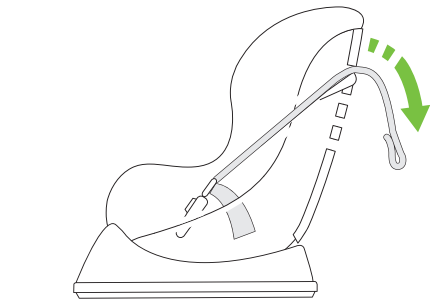

키시트의 안전벨트 구멍에 어깨벨트를 통과한다.
Pass the shoulder belt through the hole in the seat belt of the car seat.
Пропустите плечевой ремень через отверстие в ремне безопасности автомобильного сиденья.

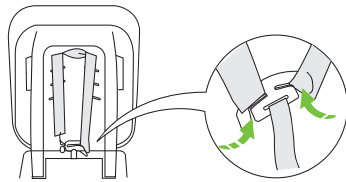

어깨벨트를 어깨벨트 걸이에 끼운다.
Put shoulder belt on the belt hook.
Наденьте плечевой ремень на крючок.

완료 그림 / Completed! / Готово!

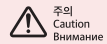
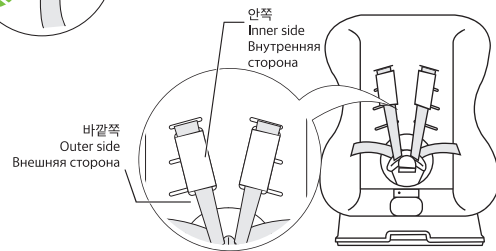

주의
Caution
Внимание

어깨벨트는 꼬이지 않도록하여 어깨벨트 걸이에 걸아주세요.
Shoulder belt should not be twisted and hung on the shoulder belt hanger.
Плечевые ремни не должны быть перекручены, Они должны быть полностью надеты на соединительную пластину,



경고
Warning
Предупреждение

유아를 키시트에 앉힌 후 반드시 하단 조절 벨트를 단거 (p.14의 베이비 모드 어깨벨트 밀착 조절 참조) 유아를 밀착시켜주세요.
만일의 경우 어깨벨트가 본래의 기능을 상실하여 생명의 위험 또는 중대한 상해를 입을 수 있습니다.
Seat the baby into safety seat, pull out lower adjustment belt to make baby to seat firmly (refer to Tight attachment of shoulder pad at Baby Mode on p.14). If the belt cannot perform its function properly, it might risk a life or serious injury.
Усадите ребенка в автокресло, потяните за ремешок регулировки натяжения ремней, чтобы зафиксировать ребенка (см. раздел «Затягивание плечевых ремней в режиме Baby» на стр. 14). Неправильное функционирование ремней может стать причиной смерти или серьезной травмы ребенка.



경고
Warning
Предупреждение

안전 어깨패드는 반드시 끼워 사용하시기 바랍니다.
Shoulder pad must be inserted for usage.
Необходимо использовать защитные напечники,

토텔러 모드 헤드레스트 높이 조절 / Height Adjustment of Headrest at Toddler Mode / Регулировка высоты подголовника в режиме Toddler



헤드레스트는 유아의 머리 위에 3cm 정도의 여유가 있을 정도로 사용합니다. / Headrest should have a room of 3 cm higher from top of the baby.
Верхний край подголовника должен находиться на 3 см выше макушки ребенка.

①

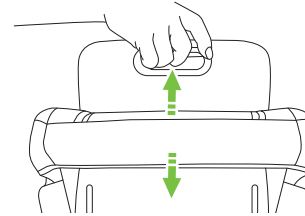

헤드레스트 뒷면 가운데에 조절 레버를 위로 당기면서 위, 아래로 조절한다.
Pull up adjusting lever in the middle of backside of headrest to adjust height. (up and down)
Отрегулируйте высоту подголовника (поднимите или опустите его), взявшись за регулировочную ручку на обратной стороне подголовника.

②

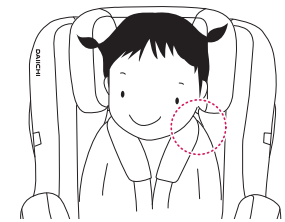

헤드레스트의 하단부분은 반드시 유아의 어깨와 가장 가까운 위치에 있도록 한다.
Lower part of headrest should be in the closest location from baby's shoulder.
Нижний край подголовника должен располагаться максимально близко к плечам ребенка,

memo

토들러 모드 장착방법 / How to install Toddler Mode / Установка автокресла в режиме Toddler (앞보기 장착, 전방장착 / Forward facing, front installation / По ходу движения, переднее сиденье)

- ☆ ISOFIX 앞보기 장착 방법은 p.39에서 확인해주세요. Please check how to install ISOFIX forward facing at page 39, or how to install the car seat by the way of movement with the help of the ISOFIX base, see page 39.
- ☆ 차량내 3점식 안전벨트로 차량 진행방향으로 장착합니다. With 3-point car's seat belt, install the baby seat forward facing. Установите автокресло по ходу движения автомобиля с помощью 3-точечного автомобильного ремня безопасности.

	위험 Danger Опасность	에어백이 장착된 좌석에는 사용하지 마주세요. 에어백의 작동에 의하여 생명의 위험 또는 중대한 상해로 이어질 수 있습니다. Do not install in the seats with airbag. Due to operation of the airbag you might lose your child's life or seriously injured. Не устанавливайте автокресло на автомобильные сиденья с подушкой безопасности. Срабатывание подушки безопасности может стать причиной смерти или серьезной травмы ребенка.
	경고 Warning Предупреждение	유아용 카시트를 조수석에 장착한 경우 유아용 카시트로 인해 변속기어 또는 사이드브레이크의 조작이 불편할 수 있습니다. 불편이 발생한 경우는 조수석의 사용을 중지해주시고 뒷좌석에 사용하러 주세요. 계속 방향을 받을 경우 기어변속 및 사이드브레이크의 조작에 방해가 되어 대단히 위험할 수 있습니다. / When the baby seat is installed on side seat of driver, it might be difficult to change gears or side break. In this case, do not install it on side seat of driver, and install it at the back seat. It will be very dangerous if you continue to drive with these difficulties of gear change or side break. / Автокресло, установленное на переднем пассажирском сиденье, может причинить неудобство водителю при переключении передач и использовании ручного тормоза. В таком случае установите автокресло на заднем сиденье. Продолжать движение с автокреслом, установленным на переднем сиденье, опасно!
	경고 Warning Предупреждение	앞좌석에 장착시 유아용 카시트가 차량의 후측 도어미러 등을 가려 운전자의 시야를 방해 할 수 있습니다. 이 경우 다른 좌석에 장착하여 주세요. When the baby seat is installed in front, it might cover side mirror on the right door, which will block out driver's sight. In this case, install the baby seat in other seats. Автокресло, установленное на переднем сиденье, может закрывать правое боковое зеркало и блокировать видимость водителю. В таком случае установите автокресло на другое сиденье.
	경고 Warning Предупреждение	뒷좌석에 장착할 경우 2, 3도어 차량의 조수석 및 lbox차량과 미니밴의 보조시트 승차구에는 긴급시 탈출구 확보를 위하여 장착을 금하여 주세요. When it is installed at the back seat, make sure not to install at side seat of 2 & 3-door vehicles and 1 box car and folding seats of mini van, since it will block out exit for the case of emergency. Запрещается устанавливать автокресло на заднее боковое сиденье 2-дверных, 3-дверных и однообъемных автомобилей, а также на складывающиеся сиденья минивэнов, автокресло может препятствовать аварийному выходу.

	① 차량좌석의 등받이를 똑바로 일으킨다. Pull the seat back to full upright position. Установите спинку в полностью вертикальное положение.
	② 보다 쉬운 장착을 위해 차량 앞좌석을 앞쪽으로 민다. Для облегчения установки сдвиньте вперед переднее сиденье.
	③ 유아에 맞추어 어깨벨트와 헤드레스트의 높이를 조절한다. Adjust height of shoulder belt and headrest according to the baby. Отрегулируйте высоту плечевых ремней и подголовника в соответствии с ростом ребенка.

	④ 유아용 카시트를 차량 진행방향과 같은 방향인 앞보기 상태로 놓는다. Put the main body in same direction (forward facing) as driving. Поставьте автокресло в положение по ходу движения автомобиля.
	⑤ 차량의 안전벨트를 당겨서 빼내어 본체의 뒷면에 있는 좌우 벨트통로를 따라서 통과 시킨다. Pull out car's seat belt and then let it go through the belt path, which is located in the backside of the main body. Вытяните автомобильный ремень безопасности и протяните его через направляющую в спинке автокресла. 주의 Caution Внимание 차량 안전벨트가 꼬이지 않도록 주의하여 주세요. Be careful not to twist the car's seat belt. Убедитесь, что автомобильный ремень безопасности не перекручен.
	⑥ 차량 안전벨트의 고정플레이트를 차량 버클에 끼운다 Fasten the fastening plate into the buckle. Застегните автомобильный ремень. 주의 Caution Внимание 차량 안전벨트가 꼬이지 않도록 주의하여 주세요. Be careful not to twist the car's seat belt. Убедитесь, что автомобильный ремень безопасности не перекручен.

⑦

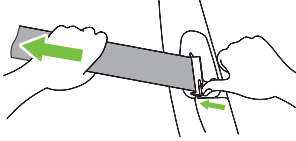

차량 고정 플레이트 반대쪽 잠금 레버를 옆으로 밀어 열어준다.
Push the locking lever located on the opposite side of fastening plate to open. / Откройте блокировочный рычаг на противоположной замку автомобильного ремня стороне.

차량 어깨벨트를 최대한 강하게 팽팽한 느낌이 들도록 당겨서 잠금레버 안에 끼운 뒤 레버를 반대편 옆으로 밀어 잠근다. (벨트를 잠금 레버 안쪽으로 위치할 수 있도록 배치하고, 잠금 레버는 강하게 끝까지 밀어 벨트를 꼭 잡아주도록 한다.)
Pull shoulder part of car's seat belt to make it tight as much as possible and insert it into locking lever.

Then, pull the lever to opposite direction and push to lock. (Make sure to put the belt inside the locking lever and then push the lever strongly so it can hold the belt tightly.)
Потяните плечевую часть автомобильного ремня безопасности, чтобы его максимально натянуть, и вставьте в блокировочный рычаг. Закройте рычаг и нажмите на него до фиксации. (Убедитесь, что ремень походит внутри блокировочного рычага, далее сильно нажмите на рычаг, чтобы надежно зафиксировать ремень.)

⑧

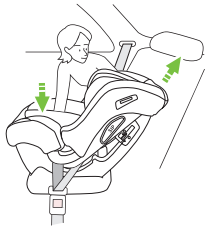

주의
Caution
Внимание
차량 안전벨트는 최대한 잡아당겨야 확실히 고정되며 흔들림이 없습니다. / Waist belt of car should be tightened up to the maximum for firm fixation, so it would not swing.
Поясной автомобильный ремень безопасности должен быть максимально затянут.

차량 어깨벨트가 잠금 레버에 바르게 끼워졌는지 확인 후 유아용 카시트 위에 체중을 실어 차량 어깨벨트를 강하게 당기면서 벨트 잠금 레버를 옆으로 밀고 눌러 고정시킨다.

Firstly, make sure whether shoulder belt of car is properly inserted into the locking lever. Put your weight on the safety seat, and then strongly pull the shoulder belt of car while pushing belt locking lever on side to fix it.

Протяните плечевой ремень безопасности автомобиля через блокировочный рычаг. Надавив своим весом на автокресло, сильно потяните плечевой ремень, нажимая на блокировочный рычаг для фиксации ремня.

⑨

Group 2 Child Mode

Weight 15 ~ 25kg

차일드 모드 사용방법

차일드 모드의 적정 사용연령 및 몸무게는 약 3~7세, 15~25kg까지입니다.
ISOFIX 모델 사용자는 본 내용을 참고한 후, ISOFIX 사용방법을 확인해주세요. (page 35)

How to Use CHILD MODE

Child Mode is applicable for around age 3~7, weight 15~25kg.

In case of users of ISOFIX mode, please check the ISOFIX usage after referring to current content, (page 35).

Использование автокресла в РЕЖИМЕ CHILD

Подходящий возраст и вес детской моды - от 3 до 7 лет и от 15 до 25 кг.

Пользователи моделей ISOFIX должны обратиться к этому документу и проверить, как использовать ISOFIX. (страница 35)

토들러 모드 완료 체크리스트 / Checklist for Toddler Mode / Проверка установки в режиме Toddler

▶ 완료 후 반드시 확인해주세요. / Please check the below list after completing the installation.
После завершения установки проверьте себя по контрольному списку.

차량 밖에서 본 장치도
Installation diagram viewed
from outside the car
Установленное
автокресло - вид с улицы



베이스
Base
Основание

차량내에서 본 장치도
Installation diagram viewed
from inside the car
Установленное
автокресло - вид с другой
стороны автомобиля

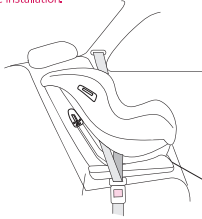

베이스
Base
Основание

- 유아용 카시트의 어깨벨트, 헤드레스트의 높이는 적당합니까?
Are height of shoulder belt and headrest of safety seat suitable?
Соответствует ли высота плечевого ремня и подголовника росту ребенка?
- 차량 내 안전벨트 고정핀과 안전벨트 버클이 확실하게 채워져 있습니까?
Are fastening plate and buckle of car's seat belt securely fastened up?
Надежно ли пряжка автомобильного ремня безопасности пристегнута к замку?
- 차량 안전벨트에 꼬임은 있습니까?
Is not car's seat belt twisted?
Не перекручен ли автомобильный ремень безопасности?
- 차량 안전벨트가 팽팽하게 당겨지도록 조절되어 있습니까?
Is car's seat belt tightly fastened up?
Достаточно ли затянут автомобильный ремень безопасности?
- 차량 어깨벨트가 잠금 레버의 안쪽에 단단히 물러있습니까?
Is shoulder belt of car strongly fixed inside the locking lever?
Надежно ли автомобильный ремень безопасности закреплен блокировочным рычагом?
- 본체를 좌우로 흔들어 바닥부분이 약 3cm 이상 흔들리지는 있습니까?
Does the main body swing more than 3cm when you shake it?
Убедитесь, что автокресло нельзя сдвинуть более чем на 3 см в любом направлении.

Completion Checked
완료체크 / Проверка

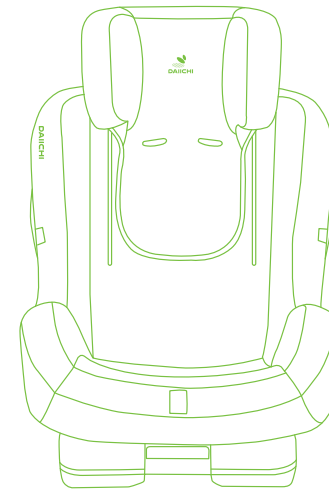

차일드 모드 사용방법 / How to Use Child Mode / Использование автокресла в режиме Child

차일드 모드 사용을 위한 분리 및 보관방법 / Detachment and Storage for Child Mode / Отсоединение и хранение элементов автокресла в режиме Child

☆퍼스트세븐은 편안한 차일드 모드 사용을 위해 탈착한 벨트, 버클, 패드 등을 카시트 내부에 안전하게 보관할 수 있습니다.
To easily use child mode, First Seven enables safely unused belt, buckle and pad storage inside the safety seat.
В режиме Child неиспользуемые ремни, замок и плечевые накладки можно хранить внутри автокресла.

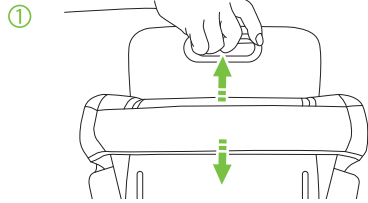

① 헤드레스트 뒷면 레버를 잡고 올려 헤드 높이를 최대한으로 올린 뒤, 후면의 레버를 이용하여 헤드레스트를 탈착한다.
(자세한 탈착 방법 p.32 참고)

Pull up the back lever of headrest to the maximum height.
By using the lever at the back, take off headrest.
(For detailed detachment method, refer to p.32)

Поднимите подголовник на максимальную высоту и снимите его. (Подробные инструкции по снятию подголовника см. на стр. 32.)

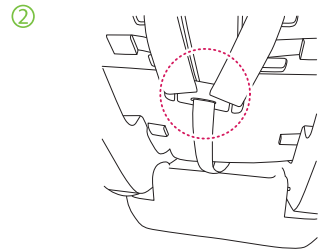

② 카시트 뒷면 어깨벨트 걸이에서 어깨벨트 끈을 분리한다.
Separate the belt strap from shoulder hanger of the backside of the safety seat.

Снимите плечевые ремни с соединительной пластины за спинкой автокресла.

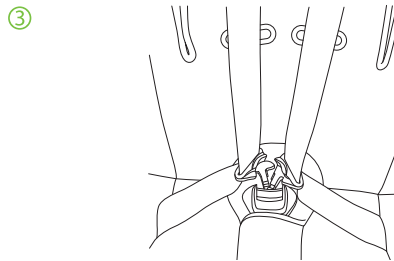

③ 벨트의 버클을 모두 해제 한다.
Remove the buckle.

Снимите язычки замка с плечевых ремней.

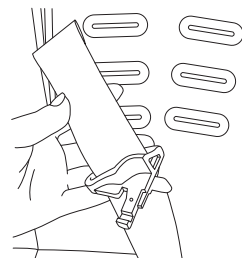

④ 이너시트 및 등받이쿠션을 제거한 뒤 아래에서부터 커버를 벗긴다.
Remove inner seat and back support cushion. Then, take cover off from bottom.

Снимите внутреннее сиденье со вставки. Снимите чехол с нижней части автокресла.

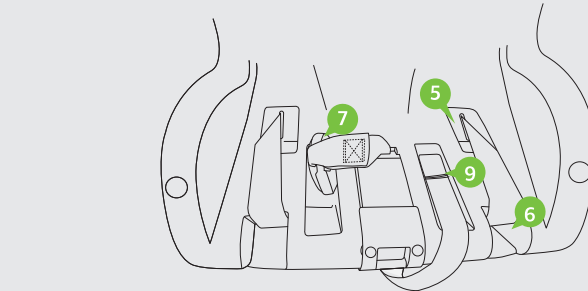
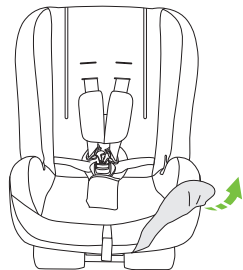

☆카시트 메모리폼을 벗겨내시면 손상될 수 있으니 그림의 위치 참고만 하시고 메모리폼 아래로 밀어넣어 수납하시기 바랍니다.
본 과정에서 메모리폼 손상에 대해서는 본사가 책임지지 않습니다.

Taking off sponge (memory foam) might damage your safety seat, so please just refer to different storage spaces as shown in the above diagram and put things under the sponge. This company does not take any responsibilities for sponge damage that is made during this process. / Снятие наполнителя (пены с эффектом памяти) может привести к повреждению автокресла. Поэтому посмотрите на расположение отсеков для хранения и поместите снятые элементы автокресла под наполнитель. Производитель не несет ответственности за повреждение наполнителя в процессе складывания элементов автокресла.

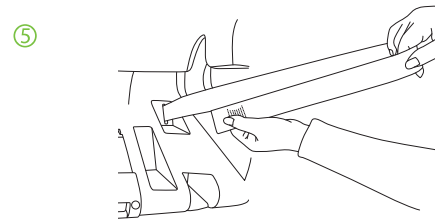

⑤ 어깨벨트 끈을 펼쳐서 둥글게 말아 고무줄 등의 끈으로 고정하여 그림과 같은 위치의 벨트 숨김 공간에 보관한다.
Lay out and roll the shoulder belt, fix the belt with rubber band or other types of strap.

Расстегните ремень плечевого ремня, закрутите его и закрепите шнуром из резиновой ленты или чем-то подобным, и храните в скрытом месте для хранения ремня.

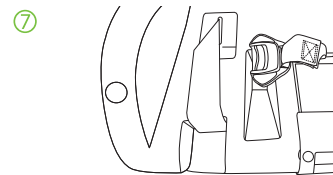

⑦ 버클의 하부인 버클 프론트패드는 벨트 커버와 분리하여 그림과 같은 위치의 프론트패드 숨김 공간에 보관한다.
Detach buckle front pad from belt cover and put it in the hidden space for storage.

Снимите передние накладки с пряжками с крышки ремня и сохраните их в области скрытия передних накладок, как показано на рисунке.

⑧

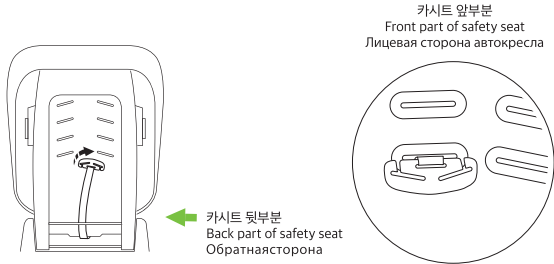

어깨벨트 걸이는 카시트 뒷부분 어깨벨트 입구에 그림과 같은 방식으로 넣어 고정시킨 후 앞쪽의 어깨벨트 조절버튼을 누르면서 완전히 당겨준다.
Shoulder belt hanger should be fixed at the entry of shoulder belt at backside of the safety seat as shown above. Then, push belt adjustment belt in the front to pull it completely.
Вставьте соединительную пластину плечевых ремней в прорезь для плечевых ремней с обратной стороны автокресла. Потяните регулировочный ремешок спереди, чтобы полностью вытянуть соединительную пластину на лицевую сторону.

⑨

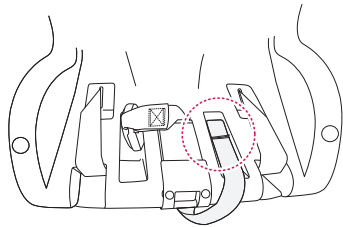

어깨벨트 길이조절 벨트를 그림과 같은 위치에 넣어 보관한다.
Store belt strap in the location shown above.
Поместите регулировочный ремешок в отсек, отмеченный на рисунке выше.

⑩

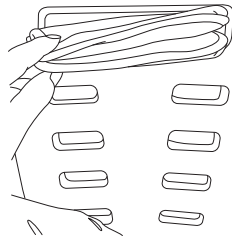

벨트커버와 어깨패드 등받이 부분 어깨벨트 구멍 뒷부분에 숨긴다.
Button cover and shoulder pad should be stored inside hole above the back support part.
Поместите чехол замка и плечевые накладки в отсек в верхней части спинки.

메모

.....

.....

.....

.....

.....

.....

.....

.....

차일드 모드 장착방법 / How to Install Child Mode / Установка автокресла в режиме Child (안전벨트 사용방법 / How to use seat belt / Использование автомобильного ремня безопасности)

①

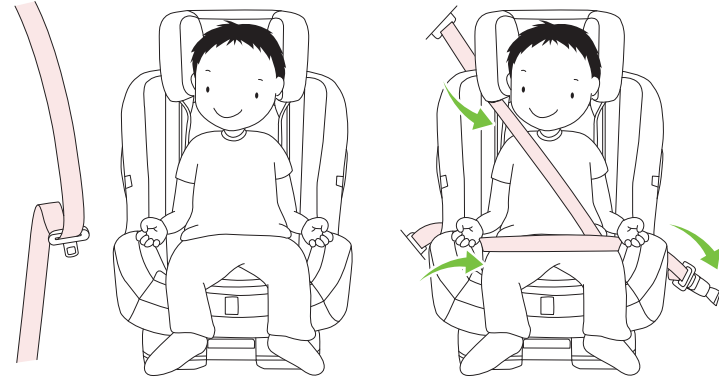

그림처럼 차량용 안전벨트를 넉넉하게 늘린다.
Pull out car's seat belt loosely as shown above.
Вытяните автомобильный ремень безопасности, как показано выше.

그림처럼 안전벨트가 카시트의 헤드레스트 하단부분과 팔걸이 아래쪽을 지나가도록 대각선 방향으로 당겨, 반대편의 안전벨트 버클에 고정시킨다.
Pull the belt in diagonal direction to pass through underneath headrest and below armrest, and then fasten it with buckle as shown above.
Протяните автомобильный ремень безопасности по диагонали под подголовником и подлокотником и пристегните к замку, как показано выше.

차일드 모드 완료 체크리스트 / Checklist for Child Mode / Проверка установки в режиме Child

☆완료후 반드시 확인해주세요. Please check the below list after completing the installation.
После завершения установки проверьте себя по контрольному списку.

Completion Checked 완료체크 / Проверка

- 카시트의 안전벨트를 제거 후 사용한 것이 맞습니까?
Is safety belt of the safety seat removed before use?
Сняли ли вы ремни автокресла перед использованием?
- 카시트의 등받이 부분이 차량 시트와 밀착되어 있습니까?
Does the backside of safety seat contact the car's seat?
Соприкасается ли спинка автокресла со спинкой автомобильного сиденья?
- 차량 안전벨트가 자녀의 가슴과 배를 지나고 있습니까?
Does safety belt crosses child's center of chest and rests on the tops of the thighs?
Проходит ли автомобильный ремень безопасности по центру груди и по бедрам ребенка?
- 상부의 안전벨트가 목에서 너무 가깝지 않습니까?
Is the upper part of car's seat belt too close from your child's neck?
Находится ли верхняя часть ремня безопасности на достаточном расстоянии от шеи ребенка?
- 헤드레스트가 아동의 머리에 알맞게 조정되어 있습니까?
Is the headrest appropriately adjusted to fit the child's head?
Соответствует ли высота подголовника росту ребенка?
- 안전벨트의 상부가 머리보호대 위쪽에 있는 차량용 벨트 홈에 끼워져 있습니까?
Is upper part of car's seat belt inserted in home of car's seat belt, which is located above head protector?
Проходит ли верхняя часть автомобильного ремня безопасности за подголовником?

☆ 이상의 항목을 확인후 차량 안전벨트에 고정된 위의 질문에서 3cm 이상 흔들릴 경우 장착순서에 따라서 재장착 해주십시오.
Check the above list and if the main body swings more than 3cm, please re-install it according to above instruction.
Проверьте себя по контрольному списку. Если автокресло можно сдвинуть более чем на 3 см в любую сторону, проведите установку повторно в соответствии с указаниями выше.

헤드레스트 탈착 방법 / How to Detach Headrest / Снятие подголовника

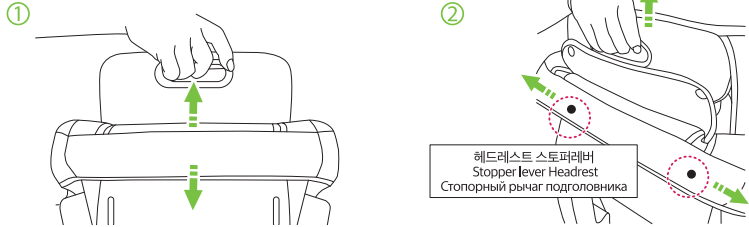

헤드레스트의 높이를 가장 높은 위치까지 조절한다.
Pull out the headrest to the highest position.
Поднимите подголовник на максимальную высоту.

헤드레스트의 스톱퍼 레버를 당긴 상태에서 카시트 뒷면의 헤드 탈착 좌우레버를 동시에 바깥쪽으로 밀어 헤드레스트를 분리한다.
While pulling the stopper lever in headrest, remove the headrest by pushing both sides of detachment levers at the back of car seat.
Раздвиньте стопорные рычаги подголовника, потяните за ручку и снимите подголовник.

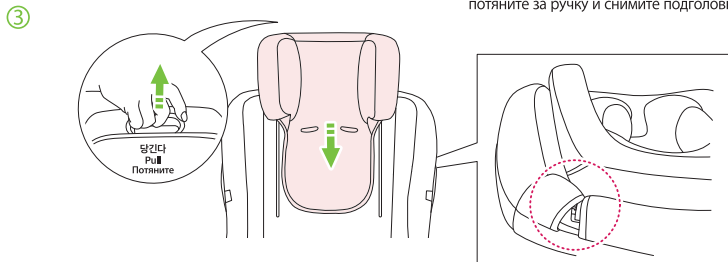

다시 헤드레스트를 장착할 때에는 헤드레스트 조절 레버를 당긴 상태에서 양쪽 레일의 위치를 맞춰 아래로 밀어 준다.
When you attach headrest again, as you pull headrest lever, set each side rail in the right position and then push it.
Чтобы установить подголовник, совместите крепления и прижмите подголовник к автокреслу.

시트 커버 벗기는 방법 / How to Take Off Seat Cover / Снятие чехла

☆ 시트 커버를 부착할때는 아래 순서의 반대로 하시기 바랍니다. When put the seat cover back, follow below instructions reversely.
Чтобы надеть чехол, выполните указания ниже в обратном порядке.

경고
Warning
Предупреждение
프론트 패드, 카시트 본체 등의 분해는 하지 마세요. 고장의 원인이 될 수 있습니다.
Do not detach front pad and the main body. This might cause breakdowns.
Не снимайте ремень с замком и не разбирайте корпус. Это может привести к поломке автокресла.

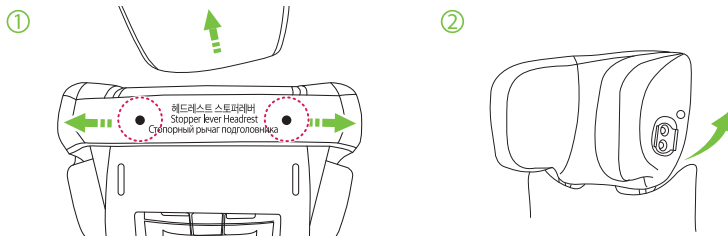

헤드레스트를 분리한다.
Take off headrest.
Снимите подголовник.

헤드레스트 뒷면에서 측면 부분부터 헤드 시트 커버를 벗긴다.
From the backside of headrest to side, take off the seat cover.
Снимите чехол с подголовника.

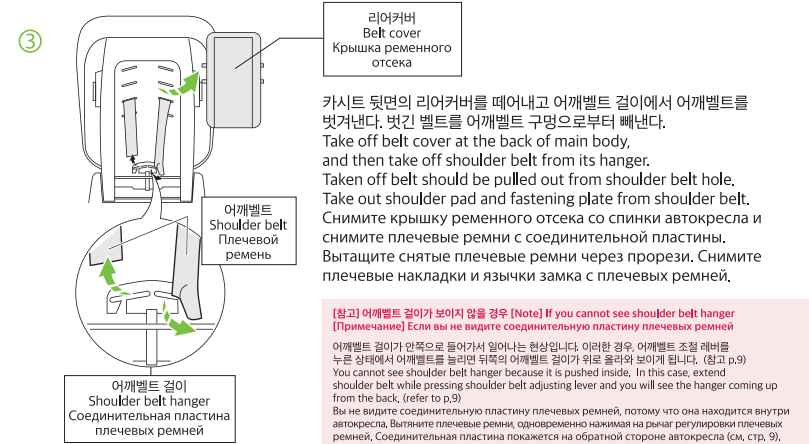

카시트 뒷면의 리어커버를 떼어내고 어깨벨트 걸이에서 어깨벨트를 벗겨낸다. 벗긴 벨트를 어깨벨트 구멍으로부터 빼낸다.
Take off belt cover at the back of main body, and then take off shoulder belt from its hanger. Taken off belt should be pulled out from shoulder belt hole. Take out shoulder pad and fastening plate from shoulder belt. Снимите крышку ременного отсека со спинки автокресла и снимите плечевые ремни с соединительной пластины. Вытащите снятые плечевые ремни через прорези. Снимите плечевые накладки и язычки замка с плечевых ремней.

[참고] 어깨벨트 걸이가 보이지 않을 경우 [Note] If you cannot see shoulder belt hanger [Примечание] Если вы не видите соединительную пластину плечевых ремней

어깨벨트 걸이가 안쪽으로 들어가서 보이지 않는 현상입니다. 이러한 경우, 어깨벨트 조절 레버를 누른 상태에서 어깨벨트를 늘리면 뒤쪽의 어깨벨트 걸이가 위로 올라와 보이게 됩니다. (참고 p.9)
You cannot see shoulder belt hanger because it is pushed inside. In this case, extend shoulder belt while pressing shoulder belt adjusting lever and you will see the hanger coming up from the back; (refer to p.9)
Вы не видите соединительную пластину плечевых ремней, потому что она находится внутри автокресла. Вытяните плечевые ремни, одновременно нажимая на рычаг регулировки плечевых ремней, Соединительная пластина покажется на обратной стороне автокресла (см. стр. 9).

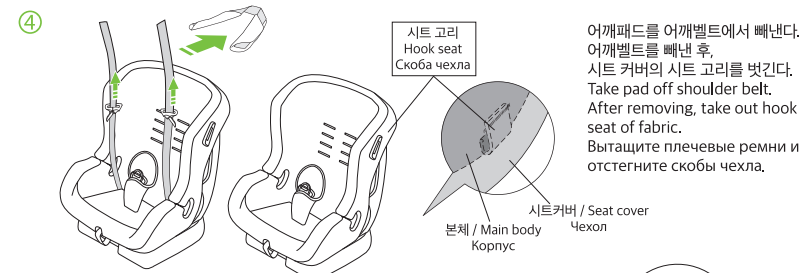

어깨패드를 어깨벨트에서 빼낸다. 어깨벨트를 빼낸 후, 시트 커버의 시트 고리를 벗긴다. After removing, take out hook seat of fabric. Вытащите плечевые ремни и отстегните скобы чехла.



시트 커버를 밑에서부터 위의 순서로 벗긴다.
Take off seat cover from bottom to top. Снимите чехол снизу вверх.

측면의 벨트가이드 부분의 시트는 벨트가이드 아랫부분(①)의 시트를 먼저 벗기고 뒷부분(②)을 벗긴다.
For the sheet from lateral sides, take off bottom part ① first, and then take off upper part ②. Сначала снимите чехол с нижней части направляющей ремня ①, потом с верхней ②.

경고
Warning
Предупреждение
봉제를 전면에 부착되어 있는 경고 라벨(노란색 라벨)은 탈착할 수 없습니다. 탈착 시, 당사에서는 책임지지 않습니다.
Warning label (yellow label) attached in the front of sewing work cannot be detached. This company does not take any /responsibilities for its detachment. / Не снимайте предупреждающую желтую этикетку спереди автокресла, Производитель не несет ответственность в случае ее повреждения.

이너시트 및 등받이 쿠션 사용방법 / How to use inner seat and cushion / Как использовать внутреннее сиденье и подушку спинки



신생아 시기에는 목과 척추, 몸체 앞 옆 빈 공간까지 든든하고 편안하게 받쳐주며 아이 체형과 성장 발육에 따라 총 4단계로 자유롭게 탈 부착하여 사용 가능합니다. / Easily either attach or detach in 4 different steps according to baby's growth due to support and comfort neck, spine, and space of body in period of newborn.
/ В период новорожденности шея, позвоночник и обе стороны тела поддерживаются и удобно поддерживаются, их можно свободно прикреплять и отсоединять в 4 этапа в зависимости от формы и роста ребенка.

☆정해진 순서는 없으며 아이가 가장 편안해 하는 모양으로 자유롭게 변형하여 사용하시면 됩니다. 아이 발육 상태에 따라 사용 시기는 다소 차이가 있을 수 있습니다.
Convenient for use with detachment not designated in order. The age of usage may vary depending on the child's growth.
He существует фиксированного порядка, и вы можете свободно трансформировать и использовать наиболее удобную форму вашего ребенка. Могут быть некоторые различия в сроках использования в зависимости от состояния развития ребенка.

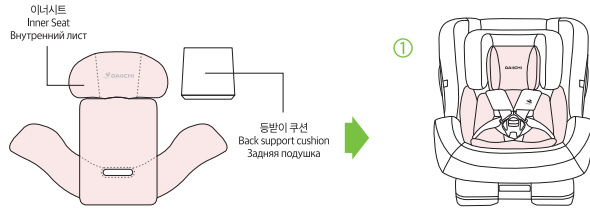

신생아 시기에는 안정적인 자세 유지를 위해 등받이 쿠션과 헤드 쿠션, 이너시트를 함께 사용한다.
In order to seat with right position for newborn, ensure to use backrest cushion, head cushion and inner seat simultaneously.
В период новорожденности подушка для спины, подушка для головы и внутреннее сиденье используются вместе для поддержания стабильной осанки



아이의 앉은키에 따라 헤드쿠션을 탈착하여 위로 올려 사용하거나 아이의 머리 부분이 끼일 시 헤드쿠션을 제거한다. (이너시트 안쪽 벨크로로 연결되어 있습니다.)
According to height of seating, either remove the headrest then support or remove head cushion in head jammed, (Velcro fastens inside of inner seat)

Снимите подушку для головы в соответствии с высотой детского сиденья и поднимите ее или снимите подушку для головы, когда голова ребенка поймана (Внутреннее сиденье соединено липучкой внутри)

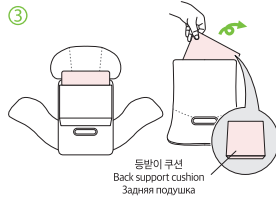

아이의 허리를 가누어 이너시트를 불편해하는 경우 이너시트 안의 등받이 쿠션을 먼저 제거한다. Remove cushion out of inner seat beforehand, when baby feels uncomfortable in spine position, Если ребенку неудобно с задним сиденьем, сначала снимите подушку спинки на внутреннем сиденье.

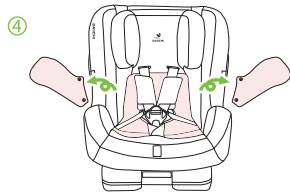

아이의 몸과 카시트가 빈공간 없이 꼭 끼이게 되면 이너시트 앞 옆 날개를 떼어낸다. (쪽딱이 단추로 연결되어 있습니다.)
Remove the both wing of inner seat if it's too tight so that there's no space between body and inside of car seat, (Button fastens)
Когда тело ребенка и автокресло плотно закрыты без свободного пространства, два крыла внутреннего листа удаляются, (Это связано с кнопкой-галочкой)



몸무게 약 10~15kg경을 초과하여 이너시트가 불편해지면 남아 있던 이너시트를 모두 제거한다. (아이 발육 상태에 따라 상이함)
Take apart a remaining inner seat if overweight approximately 10 ~ 15 kg with discomfort. (It might be various according to growth)
Если вы потеряли в весе более 10 ~ 15 кг и почувствовали дискомфорт, удалите все оставшиеся внутренние листы (Зависит от состояния развития ребенка)

First7+

Touch-FIX

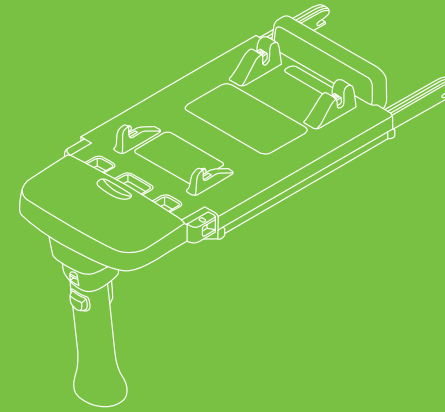

ISOFIX BASE

ISOFIX 사용방법
ISOFIX Usage method

Использование автокресла с основанием ISOFIX

ISOFIX 베이스 / ISOFIX Base / Основание ISOFIX

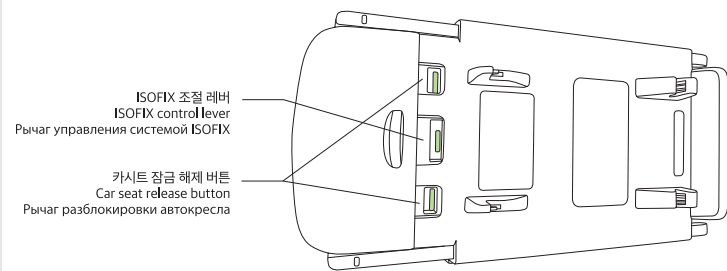
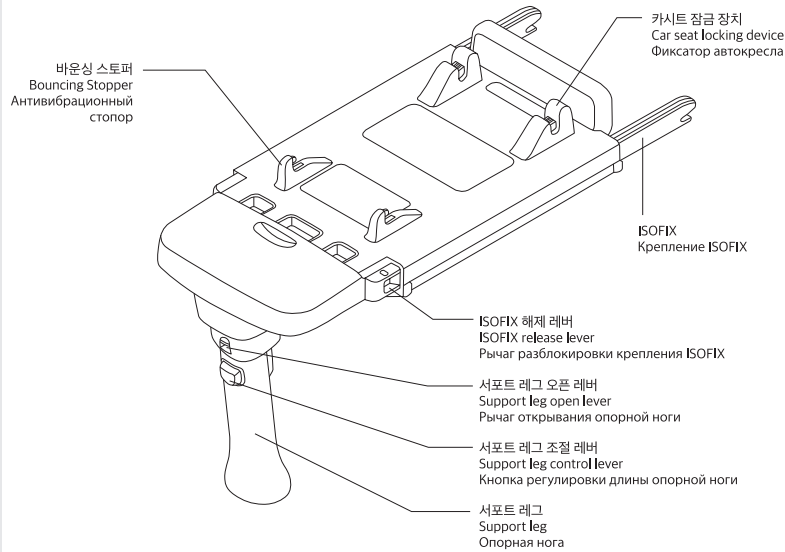

빨간색 → 녹색 (바른 장착 표시)
Red → Green (Right installation indication)
Красный → Зеленый (правильность установки)

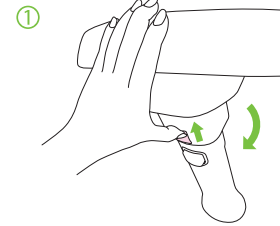

서포트 레그 오픈 레버를 위로 당겨 서포트 레그를 펼쳐 고정합니다.
Pull ISOFIX support leg open lever upward to open and fix support leg.
Сдвиньте рычаг открывания опорной ноги и зафиксируйте опорную ногу.

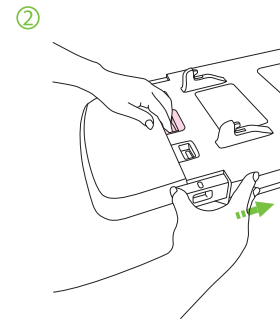

베이스를 차량시트 위에 놓고 ISOFIX 조절 레버를 당겨 베이스 양 옆의 ISOFIX를 꺼냅니다.
Place base on the seat, pull ISOFIX control lever and bring out ISOFIX on both side of the base.
Положите основание ISOFIX на сиденье автомобиля, сдвиньте рычаг управления системой ISOFIX и выдвиньте крепления ISOFIX с обеих сторон основания.



조언 양 옆의 ISOFIX는 동시에 움직이므로 한 손으로는 ISOFIX 조절 레버를 누르고 한 손으로는 ISOFIX를 꺼내세요.
Advice / On one hand push ISOFIX control lever and bring out ISOFIX with another hand as ISOFIX on both side moves at the same time. / Одной рукой сдвиньте рычаг управления системой ISOFIX, другой выдвиньте крепления ISOFIX по обеим сторонам основания (движутся одновременно).

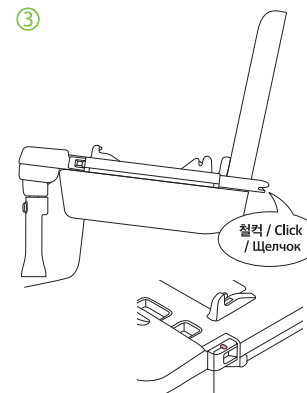

차량 시트 등받이와 시트 사이의 ISOFIX 앵커에 ISOFIX를 '철컱'소리가 날 때까지 밀어 넣어 고정합니다.
Push ISOFIX to ISOFIX anchor between car's backrest and seat until you hear the 'click' sound to fix.
Наденьте крепления ISOFIX на скобы ISOFIX в сгибе автомобильного сиденья так, чтобы они зафиксировались со щелчком.

ISOFIX 해제 레버 위의 노란색 부분이 녹색 (바른 장착 표시)으로 변했는지 확인합니다.
Check whether red part on the ISOFIX release lever is changed to green (Right installation indication)
Красный цвет на рычагах разблокировки креплений ISOFIX должен смениться зеленым (свидетельствует о правильности установки).

빨간색 → 녹색 (바른 장착 표시)
Red → Green (Right installation indication)
Красный → Зеленый (правильность установки)

ISOFIX 베이스에 카시트 장착하기 / Installation of Carseat Onto ISOFIX Base / Установка автокресла на основание ISOFIX

● 뒤보기 장착 / Rear facing installation / Против хода движения, заднее сиденье

체중 13kg 미만
For child with weight of 13 kg or under
Для детей весом 13 кг и меньше

① 카시트를 4단계 뒤보기 단계로 조정후 차량 진행 반대방향으로 하여 카시트 하단을 바운싱 스톱퍼에 먼저 걸어준 후 ①, 카시트 잠금 장치에서 '철릭' 소리가 날 때까지 눌러주세요. ②

After hanging bouncing stopper to the bottom of car seat by placing opposite direction to car seat ①, push until you hear 'click' sound at the car seat locking device. ②

Разместите автокресло в направлении против хода движения автомобиля и надвиньте его на антивibrационные стопоры ①, толкните автокресло так, чтобы фиксаторы автокресла закрылись со щелчком ②.

②

③

소프트 레그 조절 버튼을 눌러 소프트 레그가 바닥에 닿게 길이 조절을 해주세요.
Push support leg control button to adjust length of support leg to touch the floor.
Нажмите кнопку регулировки длины опорной ноги и отрегулируйте ее длину так, чтобы нога касалась пола.

밀착 / Osculation / Касание

ISOFIX 조절 레버를 당겨 카시트가 차량 좌석 시트에 닿을 수 있도록 ISOFIX 베이스를 최대한 밀착시켜 주세요.
Pull ISOFIX control lever to push base in order to place car seat as close as seat in the car.
Сдвиньте рычаг управления системой ISOFIX, чтобы разместить основание и автокресло максимально близко к спинке автомобильного сиденья.

조언 Advice Cover 바닥에 고정된 소프트 레그의 미세한 흔들림은 충격 흡수 및 완화를 위한 자연적인 현상이므로 카시트 장착 및 고정에는 문제가 되지 않습니다.
Length of support leg differs according to height of seat in the car. Slight shaking from the fixed support leg is natural and does not cause problem in installation and fixation of the car seat as it is for absorbing and minimizing the impact.
Длина опорной ноги регулируется в соответствии с высотой автомобильного сиденья. Небольшая вибрация опорной ноги – естественное явление, которое не нарушает установку и фиксацию автокресла и способствует поглощению и минимизации толчков.

★ 피스세븐 ISOFIX 모델 (터치픽스)은 ISOFIX 장착 후 안전벨트로 2중 고정기 가능합니다. 추가 안전벨트 고정을 하실 경우 p.17을 확인해주세요.
It is able to fix in double throughout fastening the safety seat belt after the First seven model(Touch-FIX) installed.
Make sure the details on page 17 in case of additional fixing by fastening safety seat belt.
После фиксации автокресла с помощью основания ISOFIX (Touch-FIX) можно дополнительно зафиксировать его с помощью автомобильного ремня безопасности. Если вы дополнительно фиксируете автокресло автомобильным ремнем безопасности, ознакомьтесь с информацией на стр. 17.

- 카시트가 ISOFIX 베이스에 잘 장착되었는지 확인해주세요. Make sure the car seat is well installed at the base. Убедитесь, что автокресло надлежащим образом установлено на основание.
- 소프트 레그가 바닥에 닿아있는지 다시 한 번 확인해주세요. Double check that support leg touches the floor. Еще раз убедитесь, что опорная нога стоит на полу автомобиля.
- 카시트가 차량 좌석 시트에 잘 닿았는지, ISOFIX 베이스가 차량시트와 너무 멀리 떨어져 있지는 않은지 확인해주세요. Make sure the car seat touches seat of the car well, and whether base and seat is not far away from each other. Убедитесь, что автокресло касается спинки автомобильного сиденья, а основание ISOFIX соприкасается с сиденьем автомобиля.

☆ 카시트가 완벽히 고정되지 않았을 경우 카시트를 처음부터 다시 장착해주세요. When the car seat is not perfectly fixed, start installation of car seat from the beginning. Если вам не удалось надлежащим образом зафиксировать автокресло, начните установку автокресла с самого начала.

● 앞보기 장착, 전방장착 / Forward facing, front installation / По ходу движения, переднее сиденье

체중 9-25kg 미만
For child with weight of 9-25 kg or under
Для детей весом 9-25 кг и меньше

① 카시트를 차량 좌석에 맞추어 1-3단계로 조정후 차량 진행 방향으로 하여 카시트 하단을 바운싱 스톱퍼에 먼저 걸어준 후 ①, 카시트 잠금 장치에서 '철릭' 소리가 날 때까지 눌러주세요. ②

After hanging bouncing stopper to the bottom of car seat by placing same direction to car seat ①, push until you hear 'click' sound at the car seat locking device. ②

Разместите автокресло в направлении по ходу движения автомобиля и надвиньте его на антивibrационные стопоры ①, толкните автокресло так, чтобы фиксаторы автокресла закрылись со щелчком ②.

②

③

소프트 레그 조절 버튼을 눌러 소프트 레그가 바닥에 닿게 길이 조절을 해주세요.
Push support leg control button to adjust length of support leg to touch the floor.
Нажмите кнопку регулировки длины опорной ноги и отрегулируйте ее длину так, чтобы нога касалась пола.

밀착 / Osculation / Касание

ISOFIX 조절 레버를 당겨 카시트가 차량 좌석 시트에 닿을 수 있도록 ISOFIX 베이스를 최대한 밀착시켜 주세요.
Pull ISOFIX control lever to push base in order to place car seat as close as seat in the car.
Сдвиньте рычаг управления системой ISOFIX, чтобы разместить основание и автокресло максимально близко к спинке автомобильного сиденья.

조언 Advice Cover 바닥에 고정된 소프트 레그의 미세한 흔들림은 충격 흡수 및 완화를 위한 자연적인 현상이므로 카시트 장착 및 고정에는 문제가 되지 않습니다.
Length of support leg differs according to height of seat in the car. Slight blurring from the fixed support leg is natural and does not cause problem in installation and fixation of the car seat as it is for absorbing and minimizing the impact.
Длина опорной ноги регулируется в соответствии с высотой автомобильного сиденья. Небольшая вибрация опорной ноги – естественное явление, которое не нарушает установку и фиксацию автокресла и способствует поглощению и минимизации толчков.

★ 피스세븐 ISOFIX 모델 (터치픽스)은 ISOFIX 장착 후 안전벨트로 2중 고정기 가능합니다. 추가 안전벨트 고정을 하실 경우 p.17을 확인해주세요.
It is able to fix in double throughout fastening the safety seat belt after the First seven model(Touch-FIX) installed.
Make sure the details on page 17 in case of additional fixing by fastening safety seat belt.
После фиксации автокресла с помощью основания ISOFIX (Touch-FIX) можно дополнительно зафиксировать его с помощью автомобильного ремня безопасности. Если вы дополнительно фиксируете автокресло автомобильным ремнем безопасности, ознакомьтесь с информацией на стр. 17.

- 카시트가 ISOFIX 베이스에 잘 장착되었는지 확인해주세요. Make sure the car seat is well installed at the base. Убедитесь, что автокресло надлежащим образом установлено на основание.
- 소프트 레그가 바닥에 닿아있는지 다시 한 번 확인해주세요. Double check that support leg touches the floor. Еще раз убедитесь, что опорная нога стоит на полу автомобиля.
- 카시트가 차량 좌석 시트에 잘 닿았는지, ISOFIX 베이스가 차량시트와 너무 멀리 떨어져 있지는 않은지 확인해주세요. Make sure the car seat touches seat of the car well, and whether base and seat is not far away from each other. Убедитесь, что автокресло касается спинки автомобильного сиденья, а основание ISOFIX соприкасается с сиденьем автомобиля.

☆ 카시트가 완벽히 고정되지 않았을 경우 카시트를 처음부터 다시 장착해주세요. When the car seat is not perfectly fixed, start installation of car seat from the beginning. Если вам не удалось надлежащим образом зафиксировать автокресло, начните установку автокресла с самого начала.

ISOFIX 베이스에서 카시트 분리하기 / Separating Car Seat from ISOFIX Base / Снятие автокресла с основания ISOFIX

ISOFIX 베이스 해제 방법 / ISOFIX base detachment method / Как выпустить базу ISOFIX

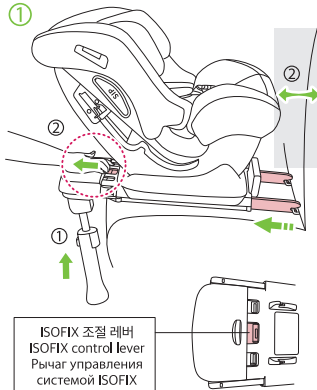

① ISOFIX 베이스 상부의 ISOFIX 조절 레버 버튼을 당겨 차량 좌석 등받이에 밀착된 카시트를 등받이에서 멀어지게끔 ISOFIX 랫치 길이를 최대한 길게 빼줍니다.
Squeeze and pull the button of control lever on the top of ISOFIX base, take connection bar as long as possible from anchorage from rear seat.
Сдвиньте рычаг управления системой ISOFIX в основании ISOFIX.
Выдвиньте крепления ISOFIX на максимальную длину.

ISOFIX 조절 레버
ISOFIX control lever
Рычаг управления системой ISOFIX

① 서포트 레그 조절 버튼을 눌러 서포트 레그를 최소한의 높이로 조정합니다.
Press support leg control button to adjust length to the support leg to minimum height.
Нажмите красную кнопку регулировки опоры, чтобы отрегулировать опору до минимальной высоты.

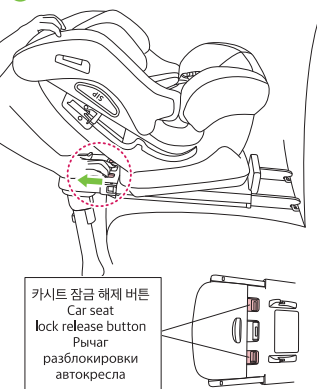

② 한손으로 카시트 잠금 해제 버튼을 당기고 다른 한 손으로는 카시트를 살짝 들어주어 카시트 잠금 장치 부분을 분리합니다.
Detach car seat locking device section by pulling car seat lock release button with one hand and lifting car seat a little with other hand.
Снимите автокресло с фиксаторов: для этого одной рукой сдвиньте рычаг разблокировки автокресла, одновременно приподнимая автокресло другой рукой.

카시트 잠금 해제 버튼
Car seat lock release button
Рычаг разблокировки автокресла

② 카시트 잠금 해제 버튼 방향(좌·우)에 따라 카시트 잠금 장치가 각기 분리됩니다. 편한 방향을 우선으로 하여 분리하세요.
Car seat locking device detach separately according to direction of car seat lock release button (left, right).
Detach first with favorable direction first.
Снимайте автокресло с фиксаторов поочередно, Левый рычаг разблокировки автокресла соответствует левому фиксатору автокресла, правый - правому. Начните судобной вам стороны.

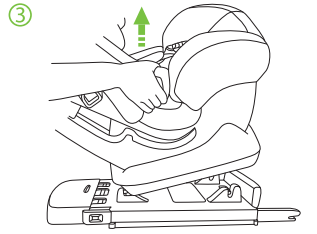

③ 카시트를 위로 들어올리며 베이스에서 카시트를 분리합니다.
Detach car seat from the base by lifting car seat upward.
Снимите автокресло с основания, подняв его вверх.

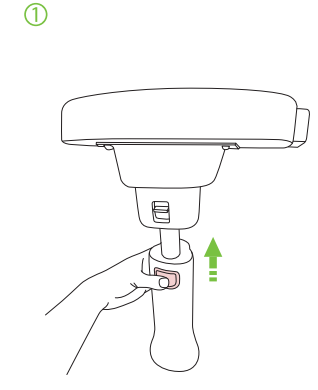

① 서포트 레그 조절 버튼을 눌러 서포트 레그를 최소한의 높이로 조정합니다.
Press support leg control button to adjust length to the support leg to minimum height.
Нажмите красную кнопку регулировки опоры, чтобы отрегулировать опору до минимальной высоты.

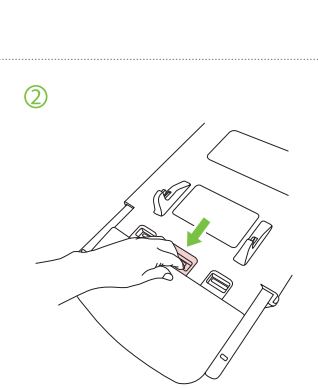

② ISOFIX 조절레버를 당겨 ISOFIX를 베이스에 최대한 밀착되도록 길이를 조절합니다.
(ISOFIX는 양쪽이 동시에 움직입니다.)
Pull ISOFIX control lever with one hand, and ISOFIX with other hand to adjust the length in order to place ISOFIX on the base as close as it can be.
(ISOFIX's both side moves at the same time.)
Одной рукой сдвиньте рычаг управления системой ISOFIX, другой отрегулируйте длину креплений ISOFIX так, чтобы основание располагалось максимально близко к спинке автомобильного сиденья.
(Оба крепления ISOFIX движутся одновременно.)

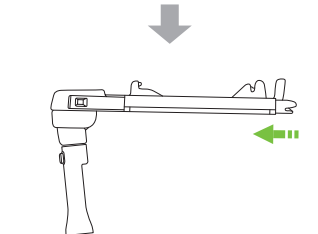

③ 카시트를 위로 들어올리며 베이스에서 카시트를 분리합니다.
Detach car seat from the base by lifting car seat upward.
Снимите автокресло с основания, подняв его вверх.

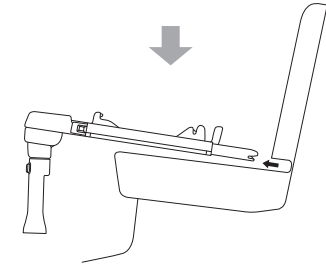
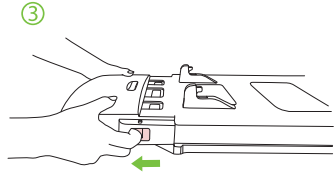

베이스 좌, 우의 ISOFIX 해제 레버를 동시에 당겨 ISOFIX 앵커에서 ISOFIX 베이스를 분리합니다.
Detach base from ISOFIX anchor by pulling ISOFIX release lever from left and right side of the base at the same time.
Снимите основание со скобы ISOFIX, одновременно сдвинув рычаги разблокировки креплений ISOFIX слева и справа.

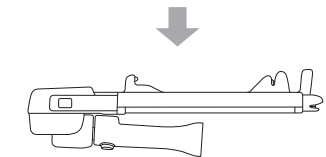
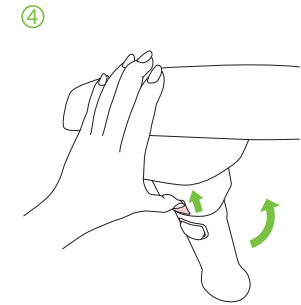

서포트 레그 오픈 레버를 위로 당겨 서포트 레그를 접습니다.
Fold support leg by pulling support leg open lever upward.
Сложите опорную ногу, сдвинув вверх рычаг открывания опорной ноги.

memo

Lined area for notes, consisting of multiple horizontal dotted lines.