

# Combi Neroom

## Руководство пользователя

Если вы неправильно используете или неправильно установили кресло, то вы не сможете получить пользу, для которой кресло предназначено. Используйте кресло только после того, как вы правильно поймете содержание руководства пользователя. Если вы что то не понимаете в содержании руководства пользователя, то обратитесь в торгующую организацию.



Кресло может использоваться с рождения до 4 лет.  
Вес ребенка: от 2,5 до 18 кг.  
Рост ребенка: от 50 до 105 см.

## Combi Corporation

Эксклюзивный экспортер  
SIN YOU Co.Ltd.,

2-24 NIEMACHI, NAKATA-KU,  
FUKUOKA-CITY, JAPAN

Эксклюзивный дистрибьютор в РФ и Казахстане  
ООО «Бэби Смайл»

107564 Россия, Москва, Краснобогатырская ул., д. 2, стр. 2.  
Тел.: 8(800)555-49-90  
8(495)972-28-80

[www.bs-group.org](http://www.bs-group.org)

# Условия применения и комплектация автокресла

Обязательно проверьте, подходит ли вашему ребенку условия применения, которые указаны в таблице справа. Вес ребенка: от 2,5 до 18 кг. Рост ребенка: от 50 до 105 см. Возраст ребенка: новорожд. до 4 лет.

Вес ребенка	от 2500 г до 10 кг	от 10 до 18 кг
Рост ребенка	от 50 до 80 см	от 80 до 105 см
Возраст ребенка	Новорожд. - 1 год	1 - 4 года
Положение		

\* Указанные в таблице данные по использованию кресла ориентировочные и зависят от индивидуальных особенностей развития вашего ребенка.

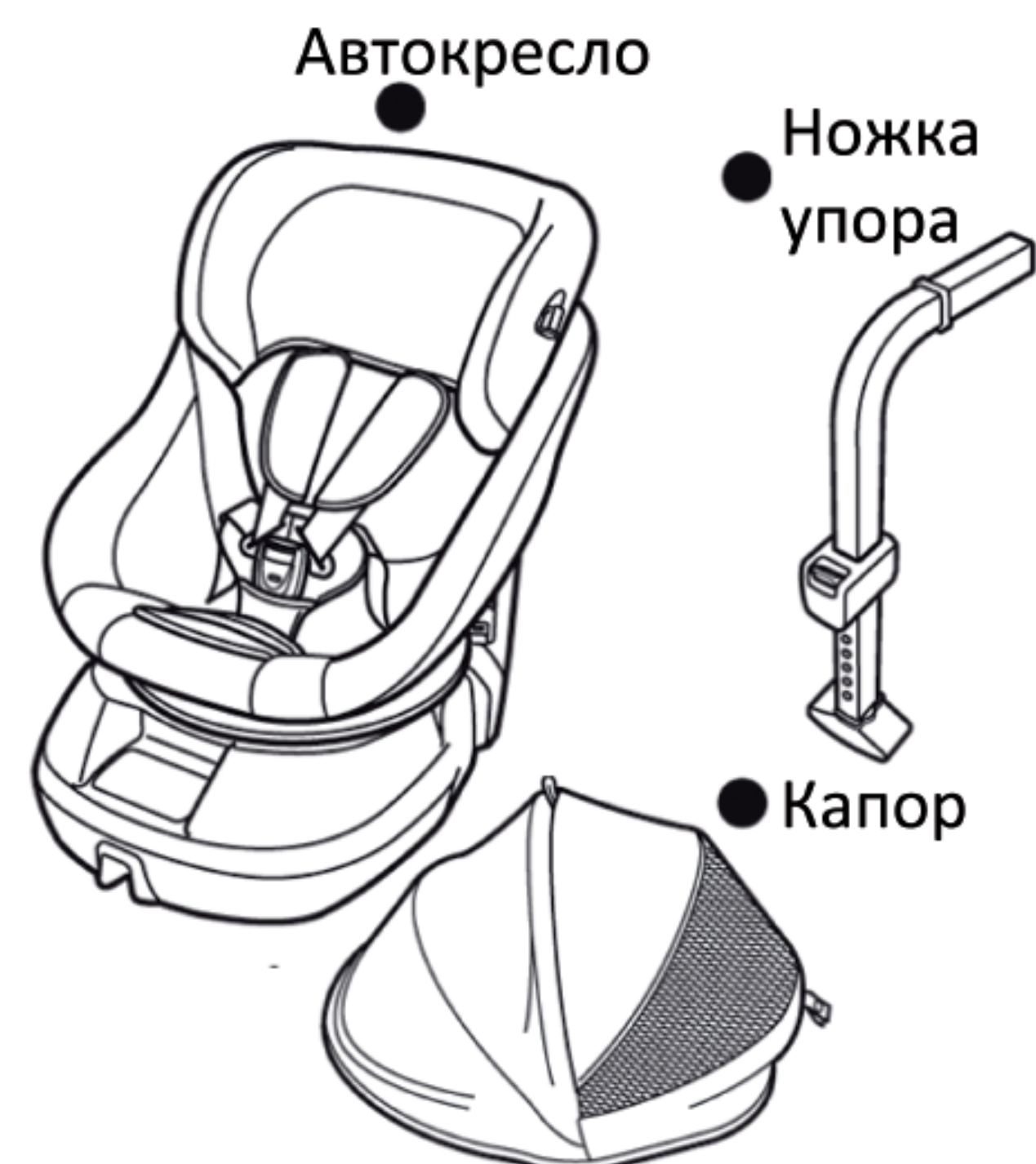

Комплектация вкладыша			
	NC-570	NC-520	NC-470
3D Egg Shock			
Q New			
W Egg			

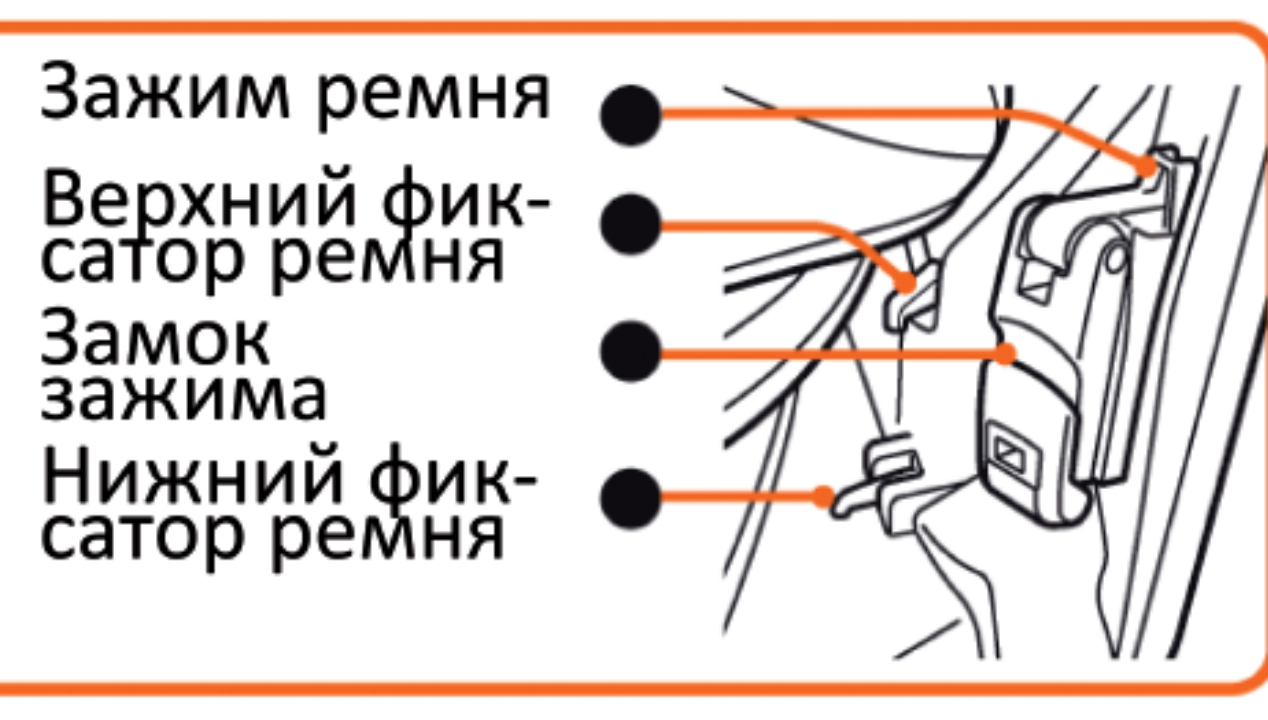
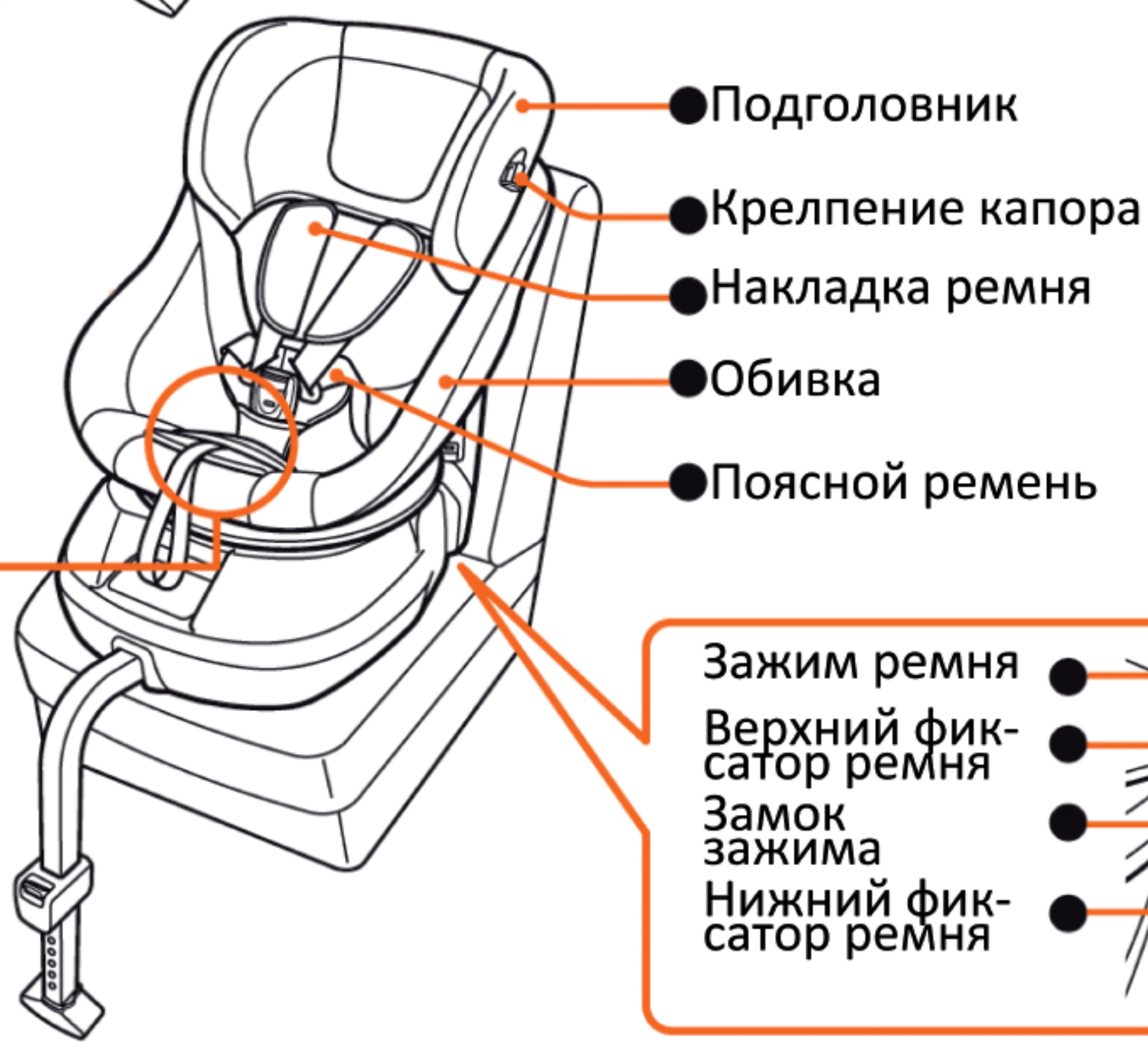
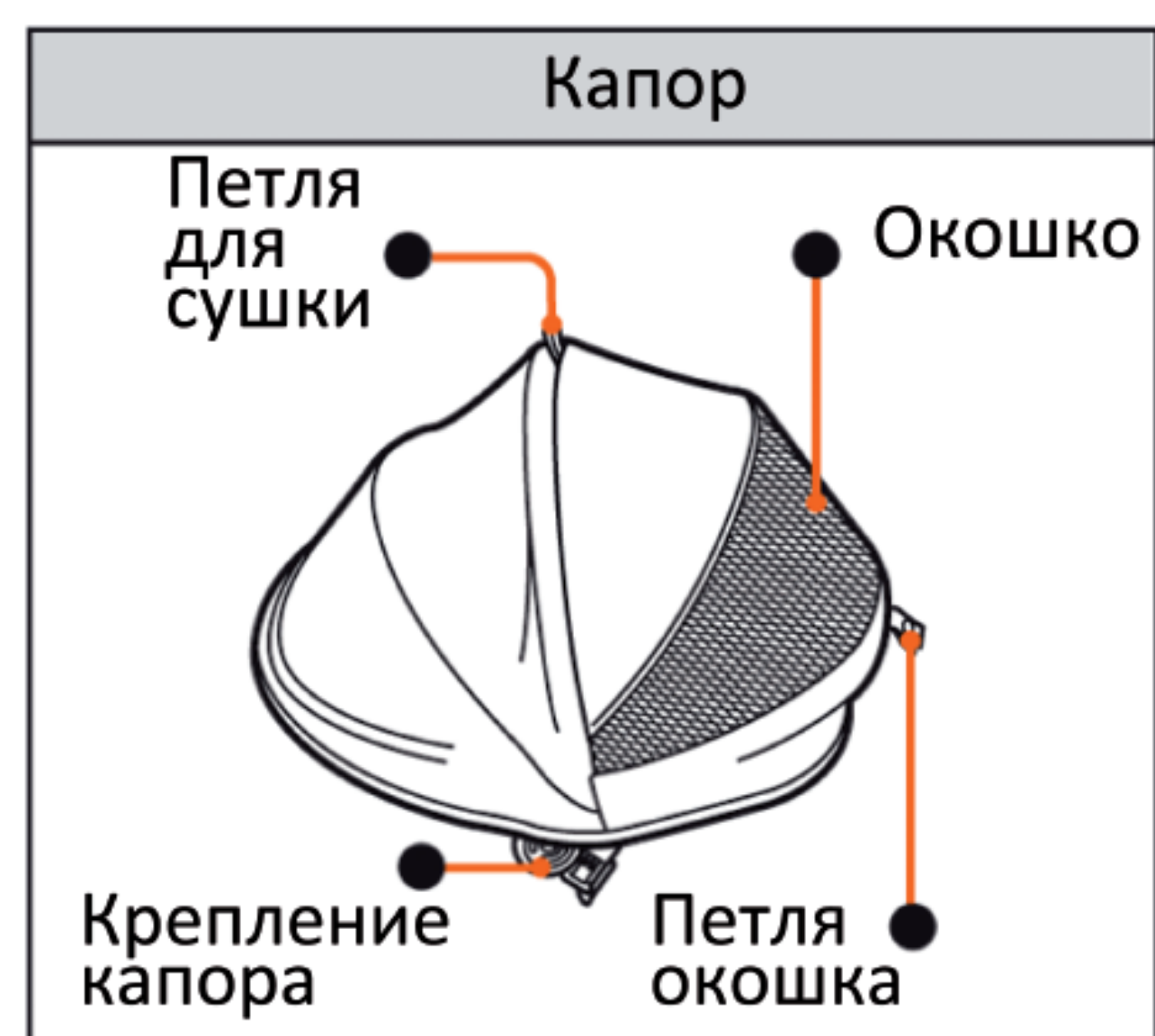
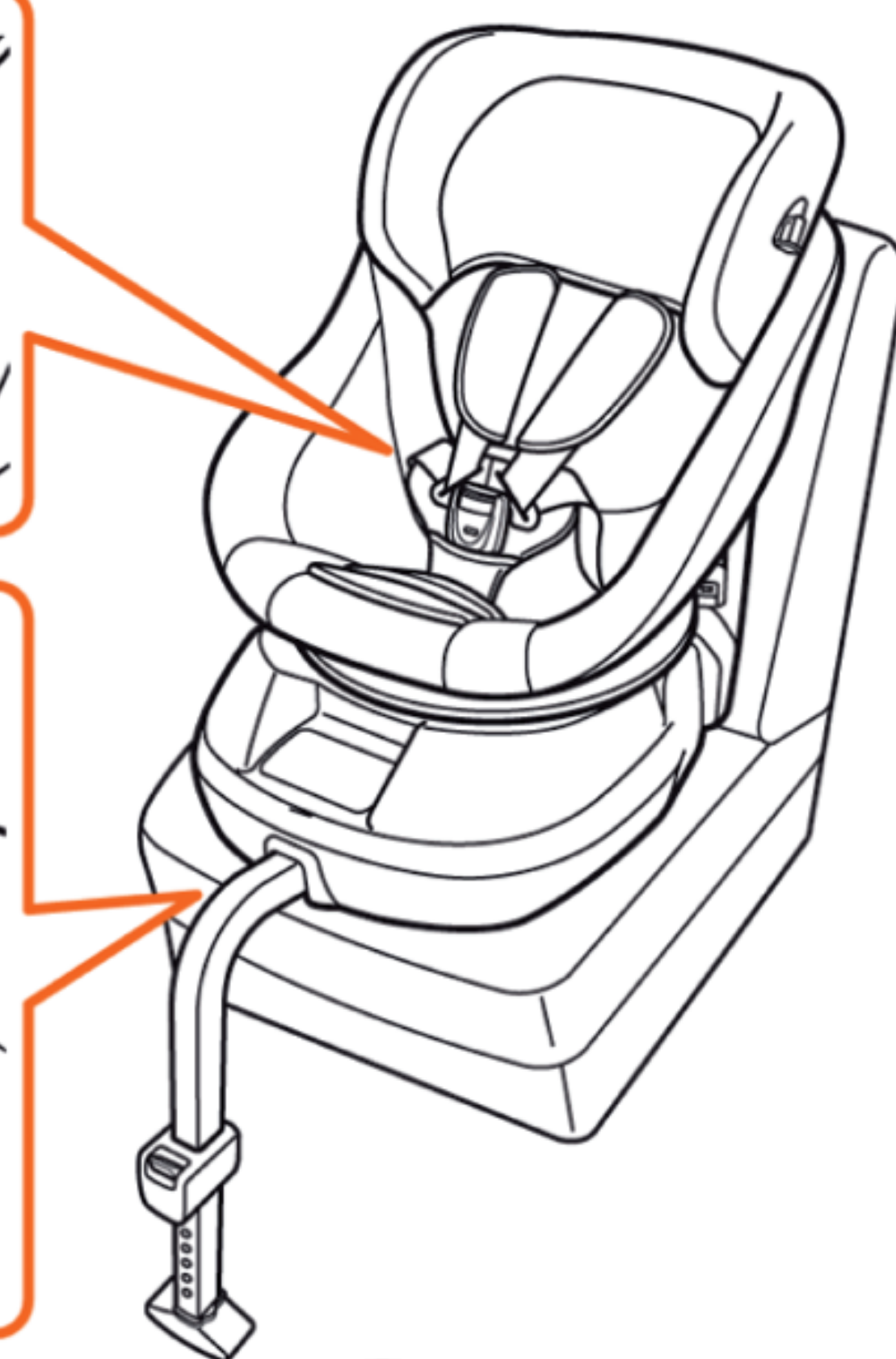
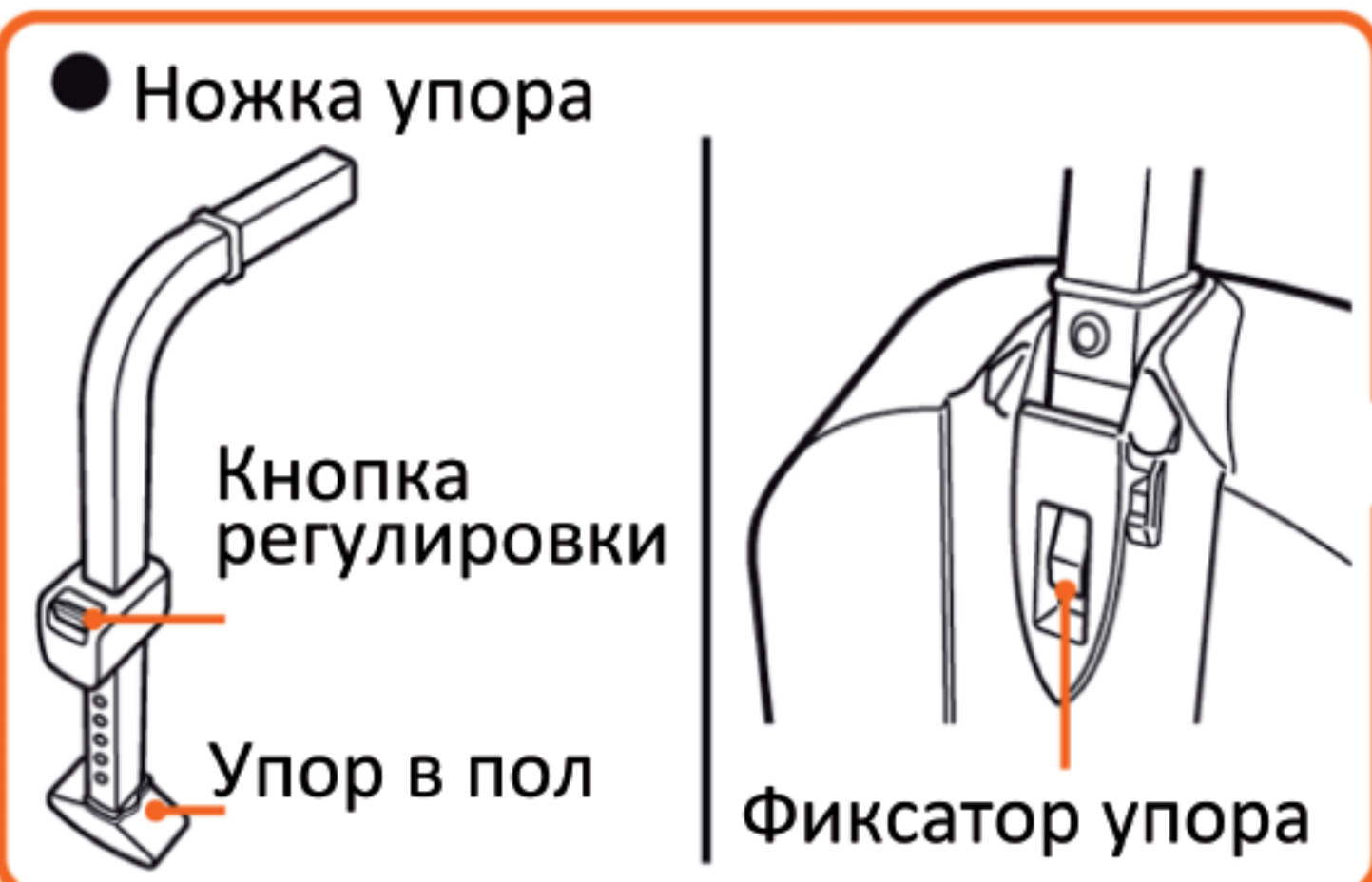

# Уход за автокреслом

## Методы стирки:

	Ручная стирка при 30 гр.
	Не использовать отбеливатель
	Не гладить
	Не применяйте сухую химическую чистку.
	Можно отжимать в центрифуге, но с использованием сетки для стирки и установив небольшое время отжима.
	Расправьте и хорошо просушите в тени.

- При стирке вкладыша для новорожденного младенца вынимайте полиуретан
- Не используйте моющие средства с люминесцентными отбеливателями.
- Не используйте стиральные машины, и сушильные машины.

## Техническое обслуживание основного корпуса и ремня безопасности

- Достаточно протереть кусочком влажной ткани отжать, или использовать раствор нейтрального моющего средства для чистки. После очистки просушить в тени.

**WARNING**

- Не используйте неразбавленное моющее средство, бензин или другие органические растворители. В противном случае это может привести к повреждению автокресла.

## Хранение

- Храните данную инструкцию в заднем кармане автокресла.
- Если автокресло не используется храните его в безопасном месте, вдали от детей.

## Egg Shock вкладыши

- Подушки Egg Shock стирать нельзя.
- ※ При мытье подушки сиденья и подушки для головы пожалуйста, удалите Eggshock вставки.
- ※ Это автокресло может быть использована без Egg Shock вставок.

# ГАРАНТИЙНОЕ УДОСТОВЕРЕНИЕ

Настоящее удостоверение гарантирует бесплатный ремонт товара в соответствии со следующими условиями гарантии. Если в купленном Вами товаре со дня покупки до истечения гарантийного срока появилась неисправность, обратитесь с настоящим гарантийным удостоверением в сервисный центр нашего предприятия или в магазин, продавший Вам этот товар.

### Условия гарантии.

- Если при правильном использовании товара в течение гарантийного периода (1 год со дня покупки) появилась неисправность, то предприятие-производитель бесплатно починит товар.
  - Гарантия не распространяется на следующие неисправности:
    - Изменение цвета пластиковой части товара вследствие воздействия ультрафиолетовых лучей и других естественных факторов.
    - Загрязнение и повреждение тканевой части основного кресла и вкладыша для новорожденного ребенка.
    - Неисправность или повреждение в результате неправильного использования, неверного ремонта или переделывания.
    - Неисправность или повреждение при перевозке, переноске или падении, которые произошли после покупки товара.
    - Неисправность или повреждение, произошедшее при стихийном бедствии: пожаре, землетрясении, наводнении и т.д.
    - Если не предъявлено гарантийное удостоверение.
    - Неисправность, возникшая при использовании не в качестве обычной семейной принадлежности, а в качестве инвентаря предприятия, товара, предназначенного для проката и других подобных случаях.
  - Товар, которым Покупатель уже пользовался, в принципе обмену не подлежит.
  - Товар, который хотя бы один раз перенес сильный удар, ремонту не подлежит.
  - Бывают случаи, когда ремонт товара не возможен по причине отсутствия на складе необходимых запчастей для товаров, производство которых прекращено.
- Когда Вы купили этот товар, непременно заполните следующие графы до того, как Вы начали его использовать. Заводской номер товара нанесен на основе кресла с тыльной стороны.

Название товара: \_\_\_\_\_  
 Номер присвоенного товарного кода: \_\_\_\_\_  
 Артикул: \_\_\_\_\_  
 Заводской номер: \_\_\_\_\_  
 Гарантийный период: **1 год со дня покупки (при соблюдении условий гарантии)**  
 Дата покупки: \_\_\_\_\_  
 Имя покупателя: \_\_\_\_\_  
 Адрес: \_\_\_\_\_  
 Телефон: \_\_\_\_\_  
 Название магазина: \_\_\_\_\_  
 Адрес: \_\_\_\_\_  
 Телефон: \_\_\_\_\_  
 Сведения о ремонте: \_\_\_\_\_

## Снятие обивки подголовника

1. Полностью поднимите подголовник.
2. Отстегните защелки внизу подголовника.
3. Отстегните защелки сверху подголовника.
4. Снимите обивку.

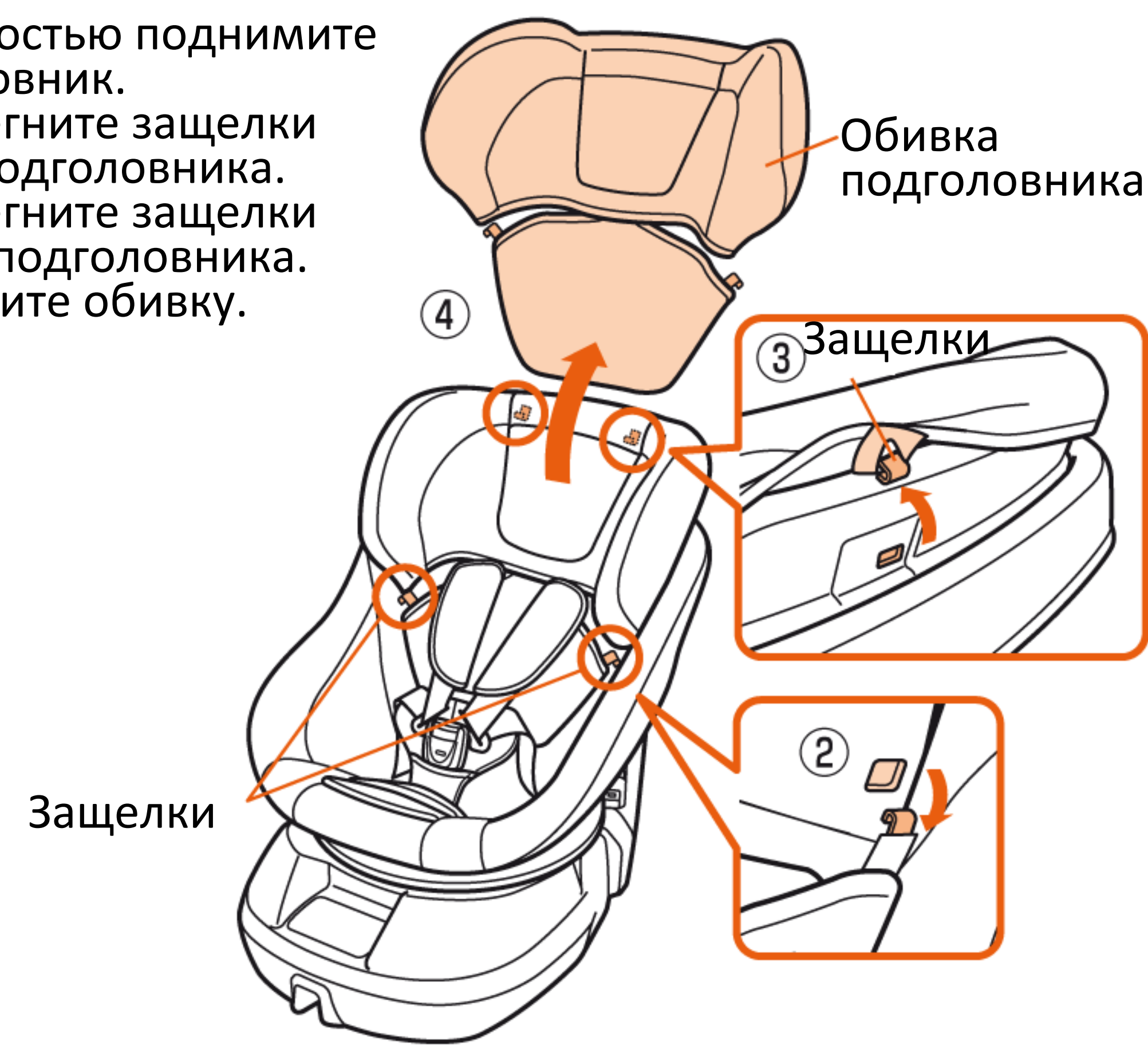

## Снятие обивки автокресла

1. Отстегните защелки на внутренней части чаши сиденья.
2. Отстегните защелки на внешней части чаши сиденья.
3. Уберите пряжку.

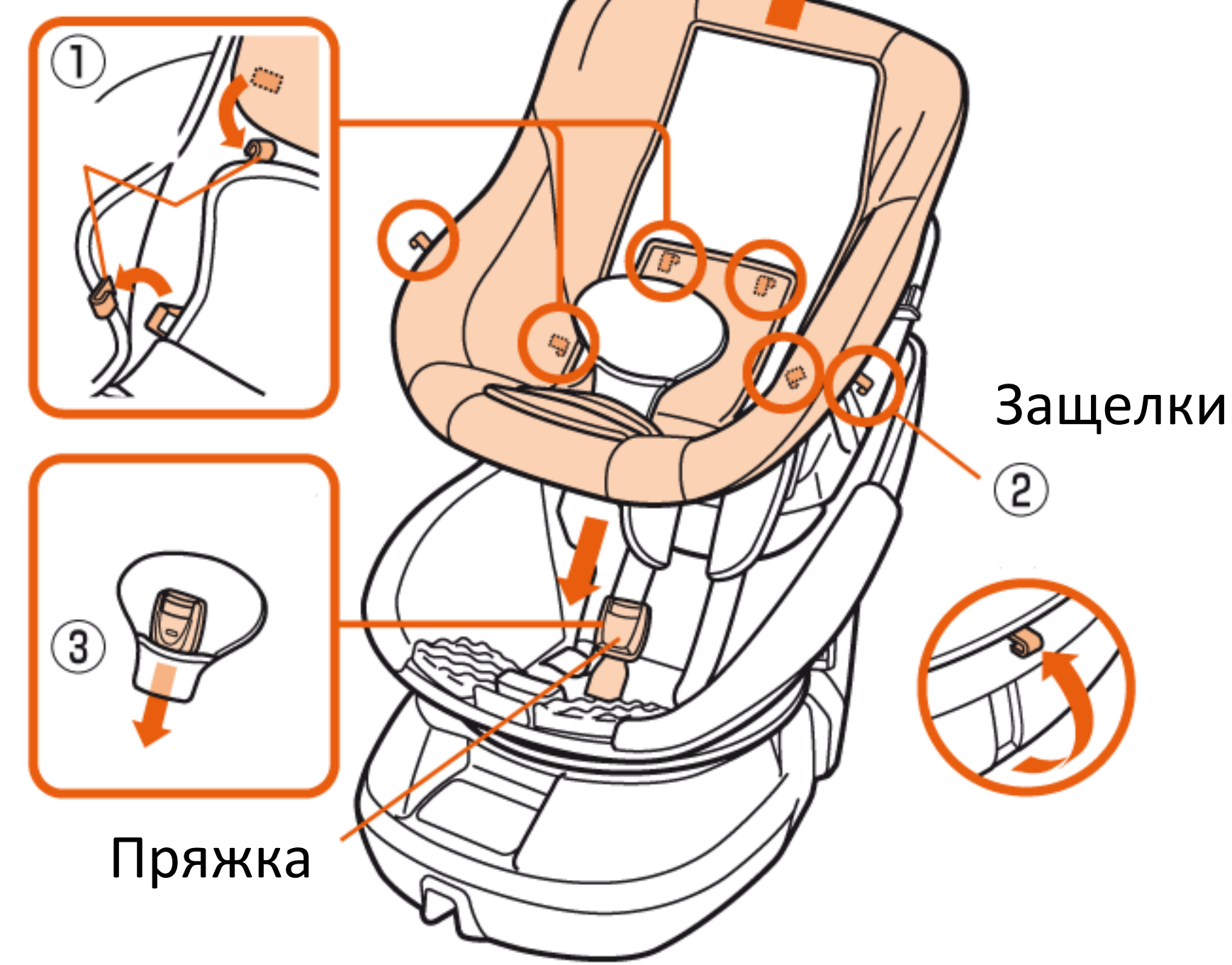

## Снятие плечевых ремней

1. Отстегните защелки на верхней части задней крышки.
2. Снимите крышку.

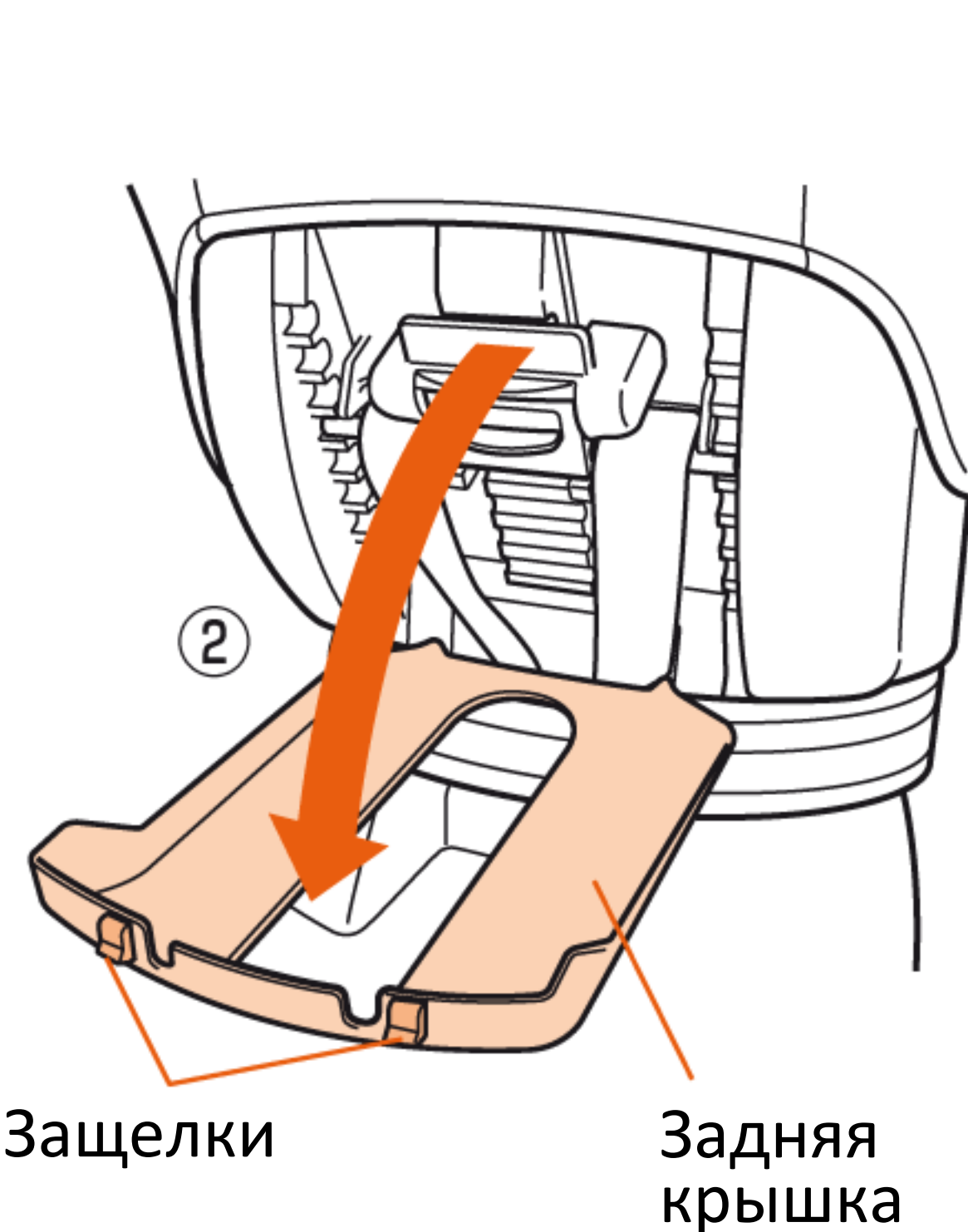

3. Потяните рычаг регулировки подголовника, оттяните удерживающую планку и снимите с нее петли крепления.

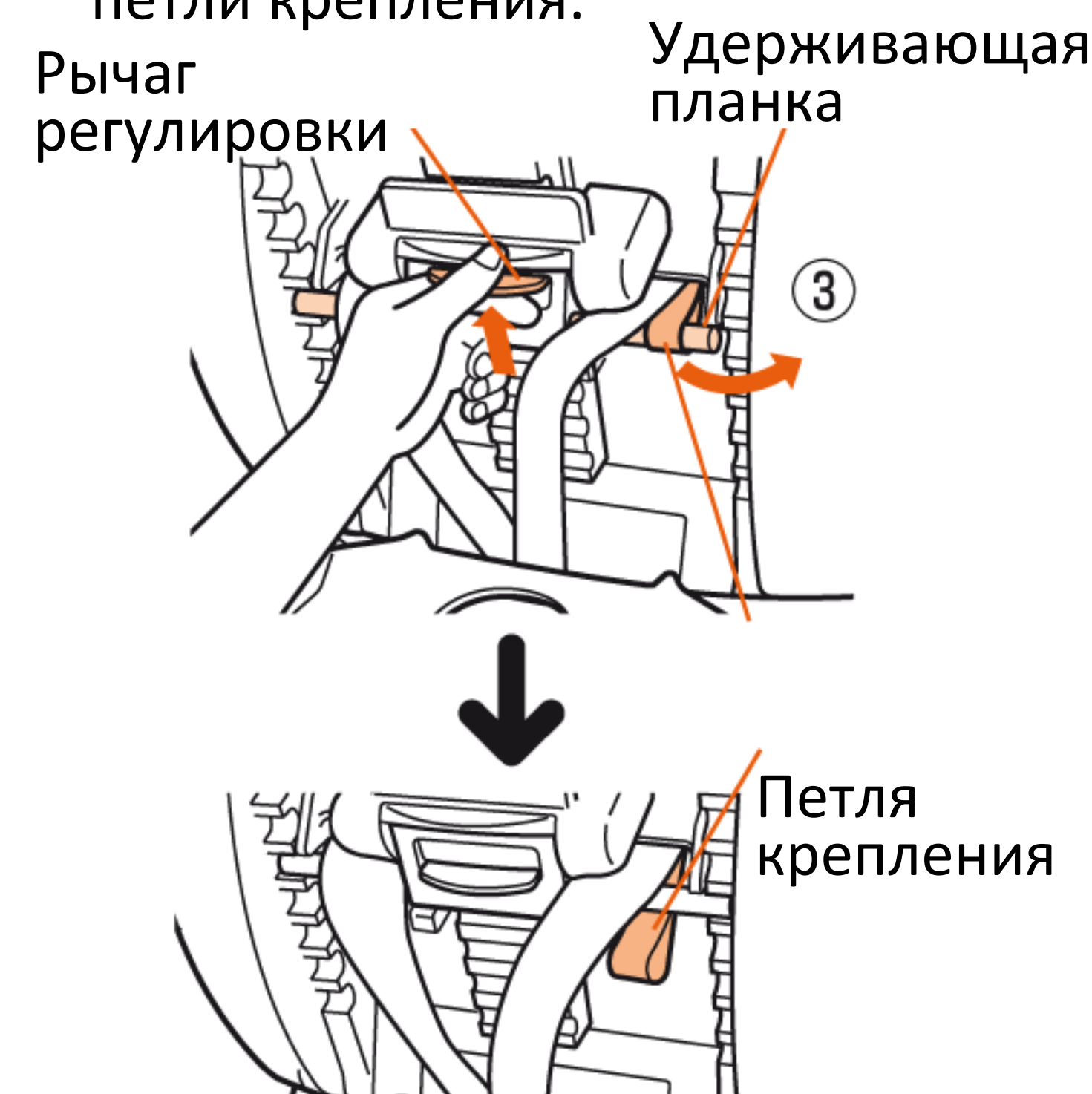

4. Снимите накладки на ремни и выньте их.

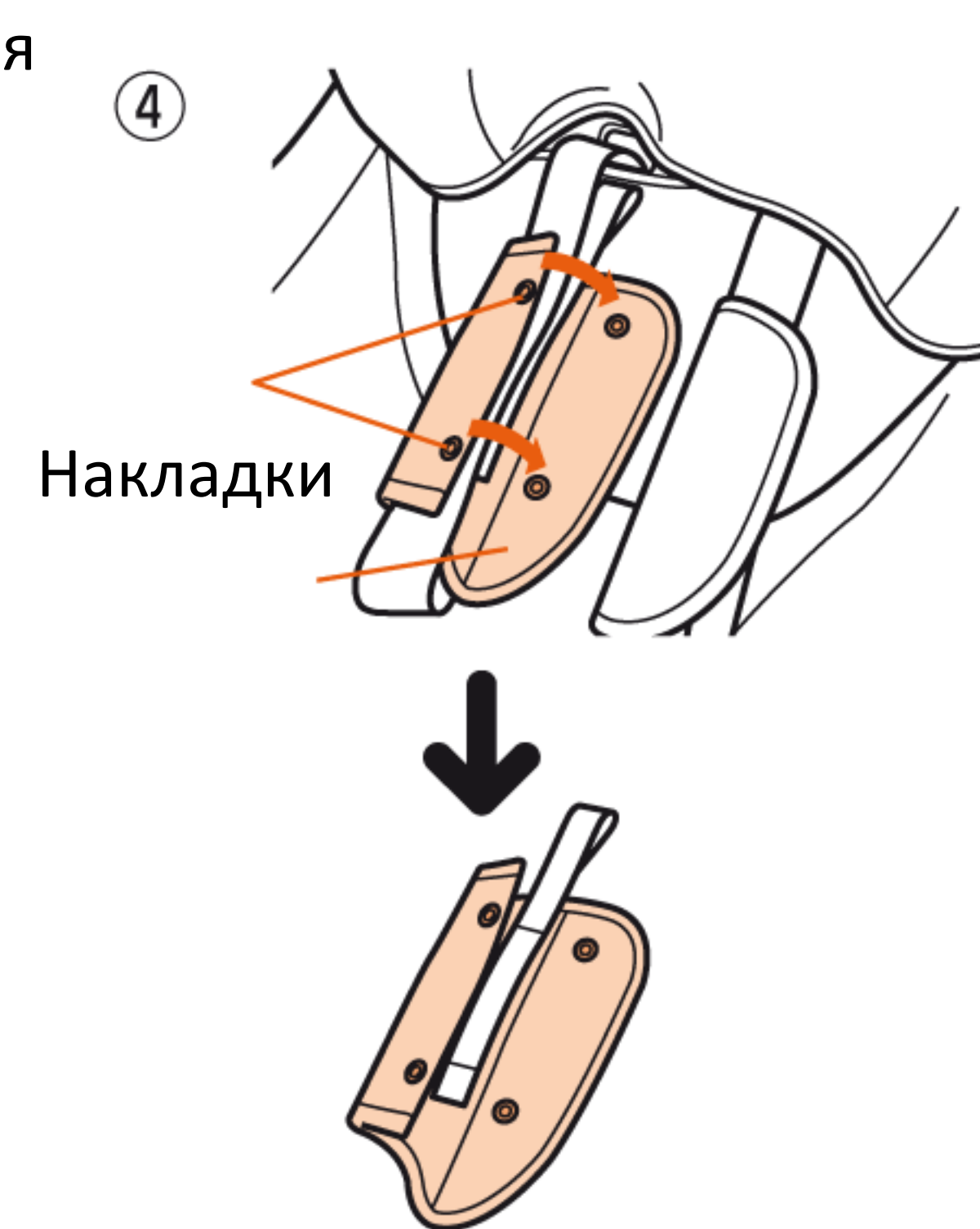

1. Масса тела менее 7 кг.
  - Автокресло устанавливается против хода движения
  - Используется весь набор вкладыша

**Предупреждение!**  
Избегайте непрерывного использования в течение длительного времени, делайте перерывы. Кроме того, пока шея ребенка не сформировалась для сидячего положения, аккуратнее регулируйте положение автокресла

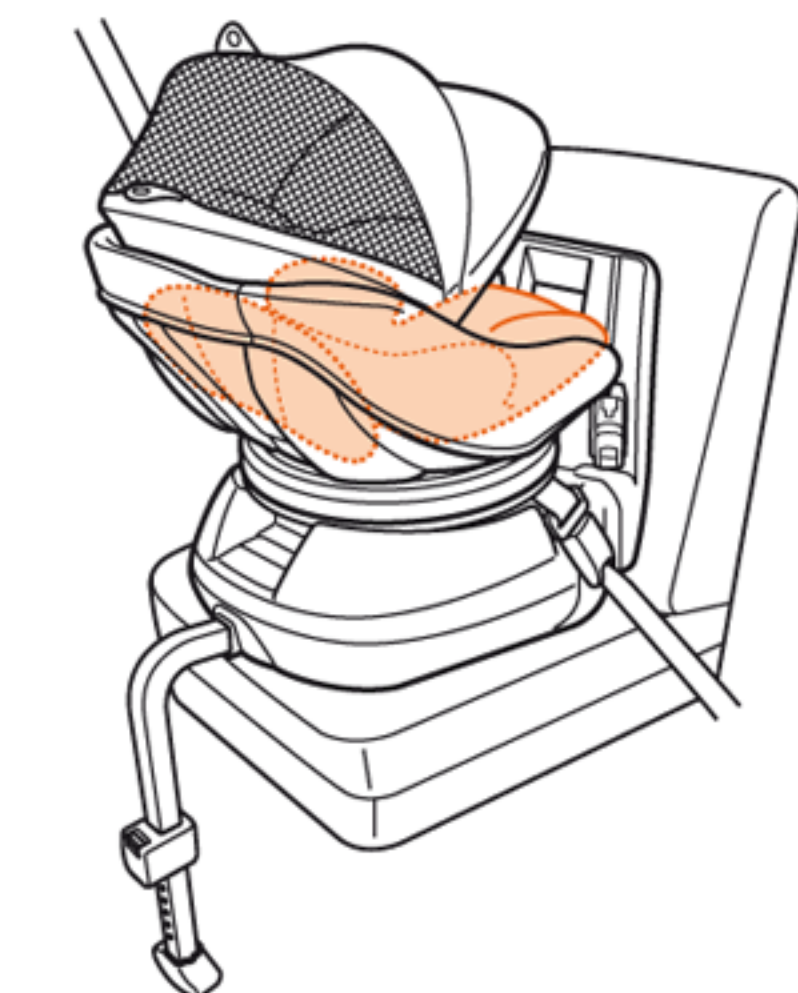

2. Масса тела от 7 до 13 кг.
  - Автокресло устанавливается против хода движения
  - Используется только верхний вкладыш для головы

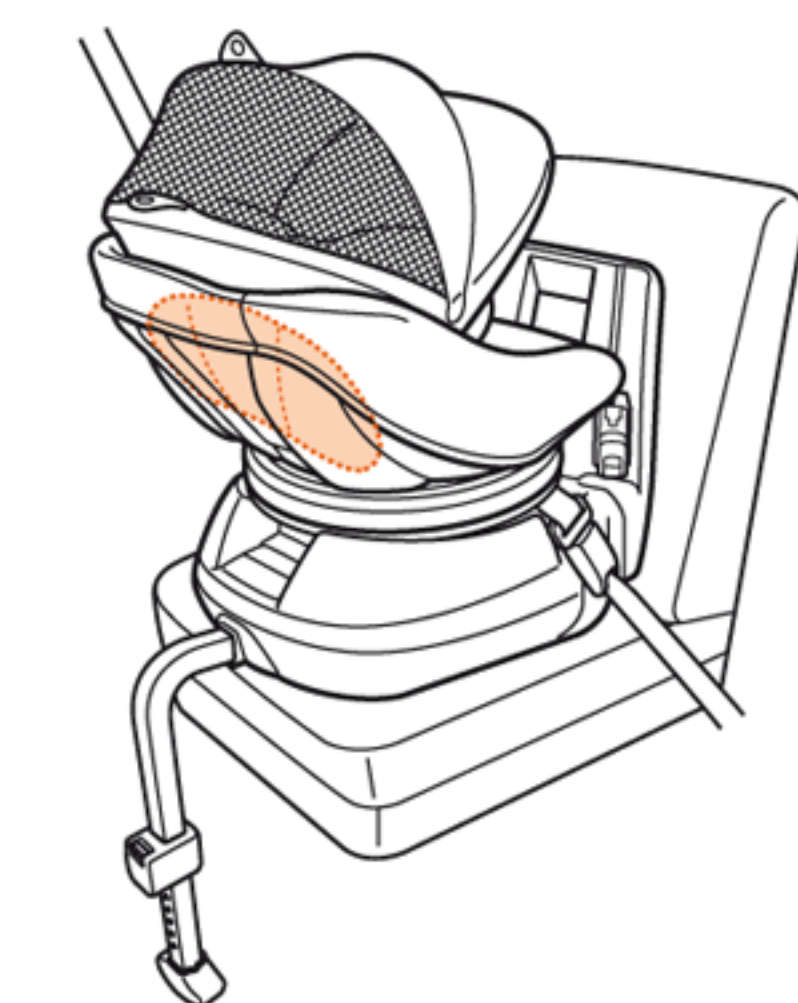

3. Масса тела от 9 до 18 кг.
  - Автокресло устанавливается по ходу движения
  - Внутренний вкладыш не используется

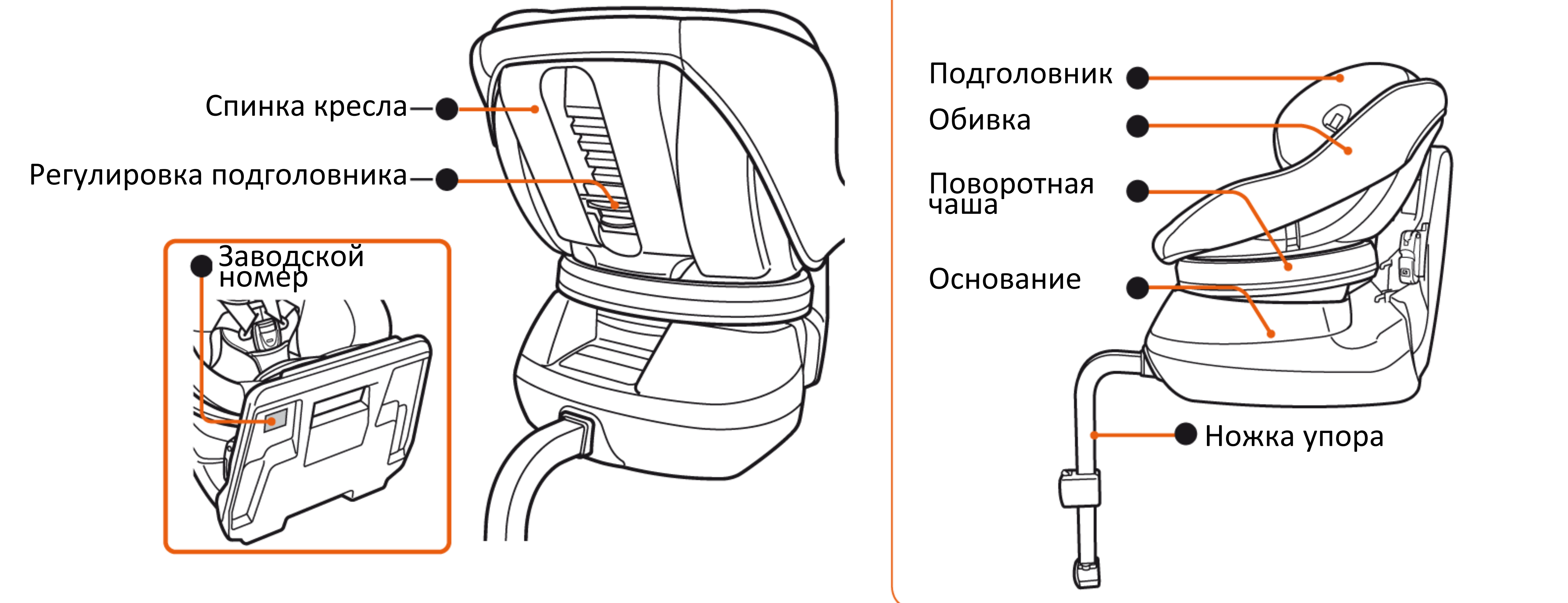
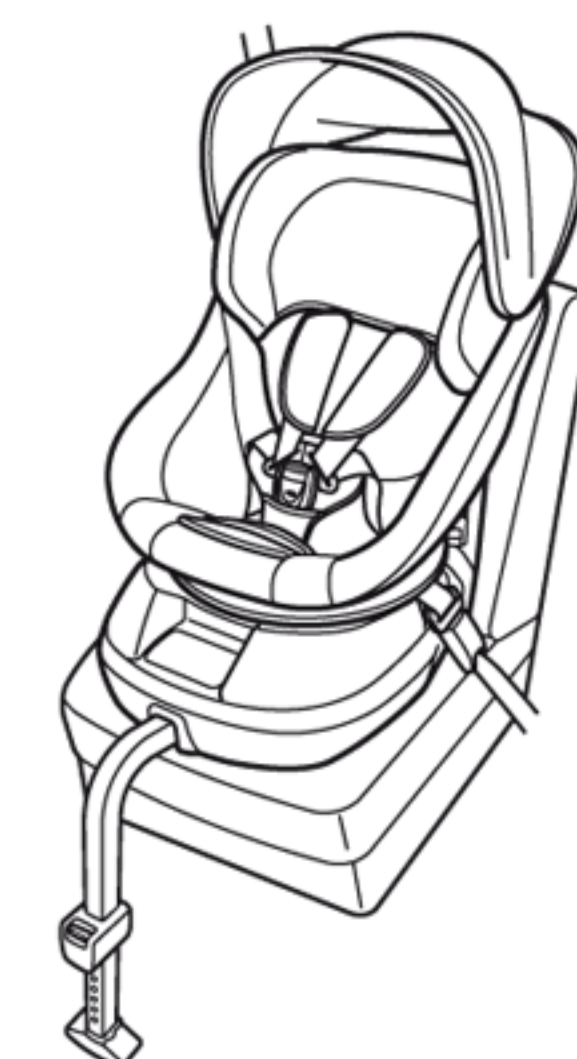

# Ремень безопасности и неправильная установка автокресла

Установка автокресла может отличаться в зависимости от типа ремня безопасности. Это автокресло подходит для установки только в автомобиле с трехточечным ремнем безопасности.

**Предупреждение!**  
Никогда не используйте автокресло в автомобиле с двухточечным ремнем безопасности. Это может привести к травме ребенка.

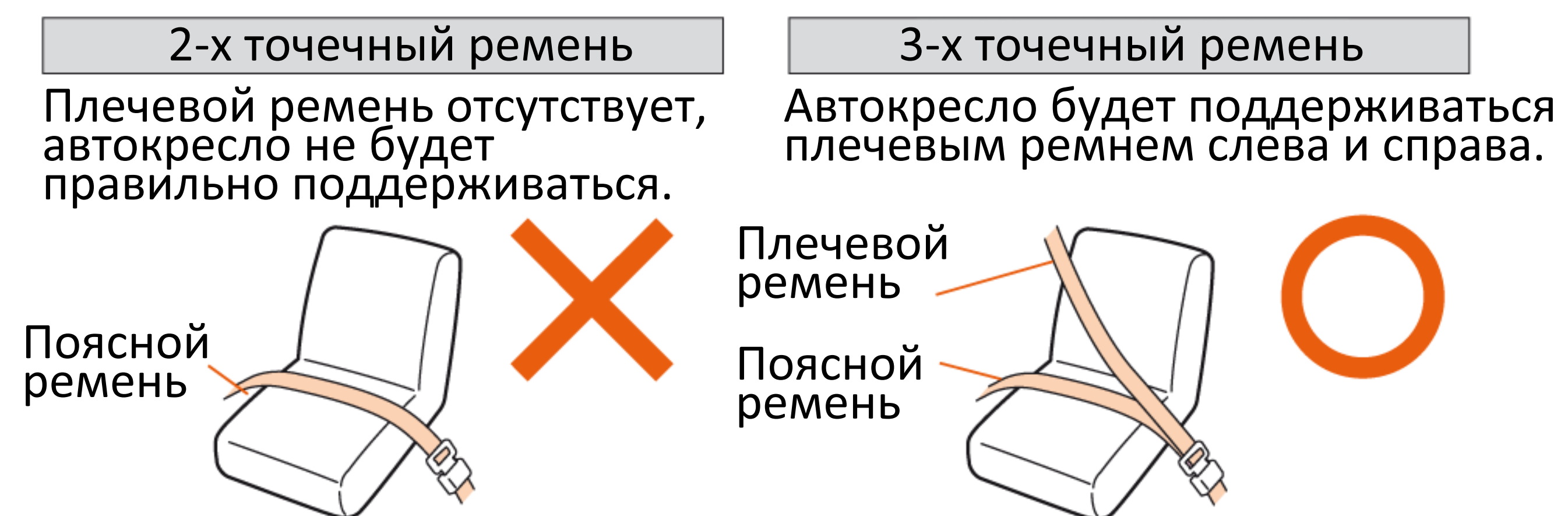

Типы и характеристики ремня безопасности	
ELR	Протяните ремень в автокресло и при фиксации жестче потяните за ремень.
AELR	После того, как вы полностью размотаете ремень безопасности, зафиксируйте и жестче затяните ремень.
Другие виды ремней	Ремень безопасности располагается ниже.

Если тип ремня безопасности неизвестен обратитесь к производителю.

## Неправильная установка автокресла



# Положения ребенка в автокресле

**Предупреждение!**

Не одевайте на ребенка одежду, в которой ноги не могут быть разделены.

Не заворачивайте ребенка в полотенца и т.п.

Не позволяйте ребенку сидеть в неправильном положении, как показано на картинке справа. В противном случае ребенок может оказаться под угрозой.

**1** Приподнимите крышку регулятора натяжения ремня. Подняв рычаг регулятора, вытяните плечевые ремни до предела.

**2** Нажмите на кнопку на пряжке. Установите накладки на плечевые ремни. Вставьте язычки ремня в пряжку.



**3** 1. Правильное положение поясного ремня  
2. Правильное положение плечевых ремней  
3. Регулировка ремней безопасности  
4. Правильное положение накладок на ремни



# Подготовка к установке

## Предупреждение!

Не используйте автокресло без ножки упора в пол. Для лучшей установки используйте ручку изменения длины ножки упора.

В случае, если мешающий подголовник не может быть отделен или автокресло по-прежнему трудно поворачивается даже после снятия подголовника, установите детское автокресло на другое сиденье.

## Перед установкой

**1** Установите автомобиль на ровной поверхности, где обе левые и правые двери могут быть открыты полностью.

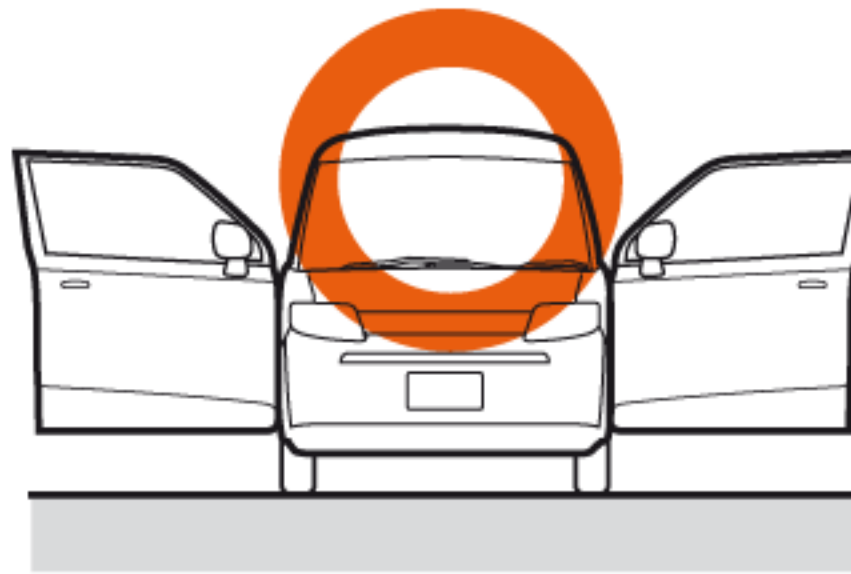

**2** Создайте себе пространство для действий внутри автомобиля.

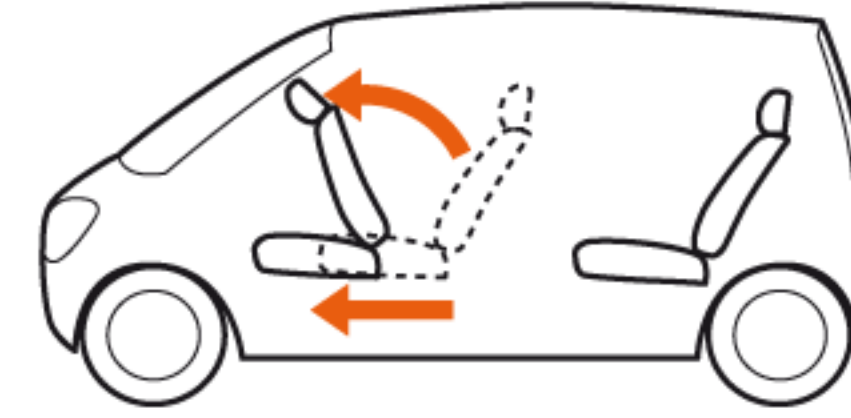

## Установка в автомобиле с передвижными сиденьями

Если штатное сиденье, на которое вы устанавливаете автокресло, отодвигается назад, то отодвиньте его назад.

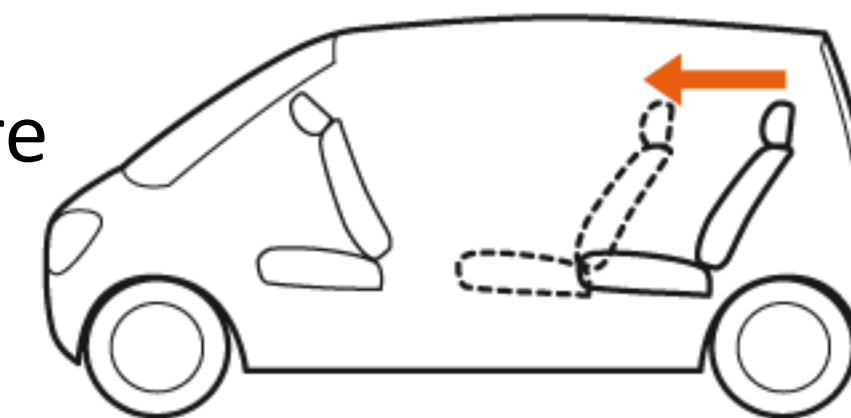

Твердо удерживая базу автокресла и держа параллельно земле ремень безопасности натяните его.

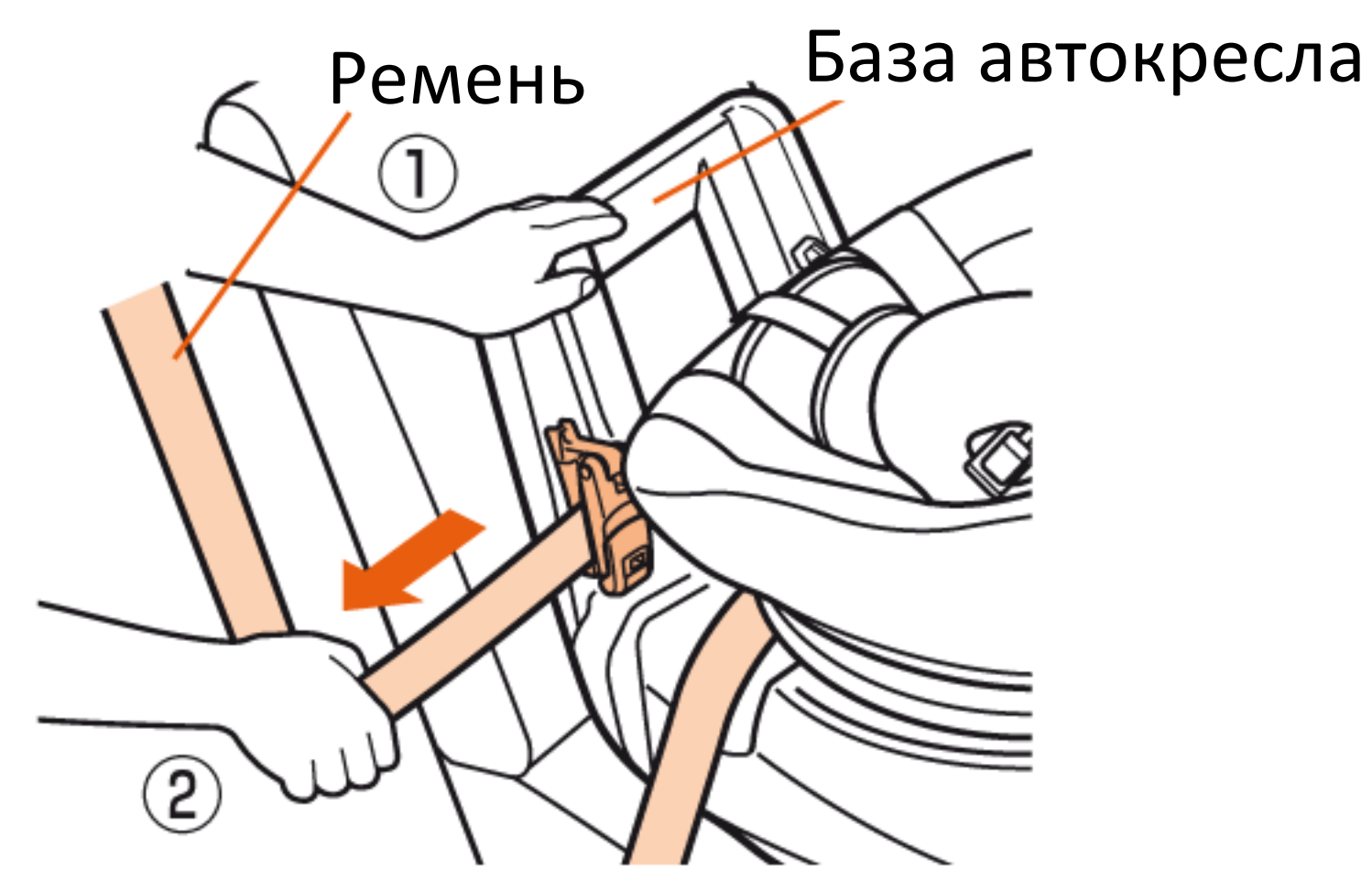

После регулирования длины ножки упора в пол убедитесь, что кнопка регулировки вернулась в исходное положение.

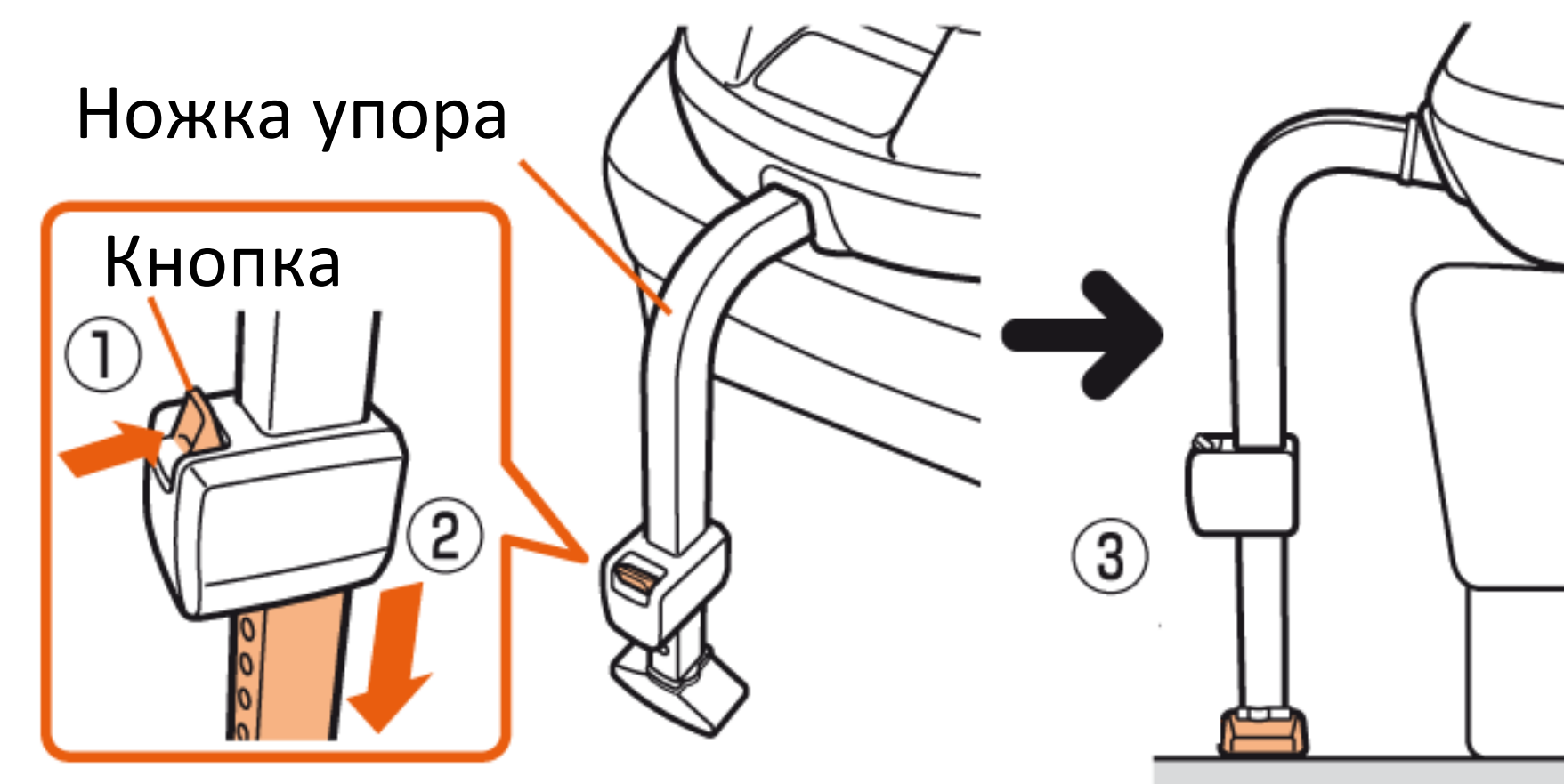

Упритесь коленом на автокресло и натяните ремень безопасности, чтобы убрать люфт у автокресла.

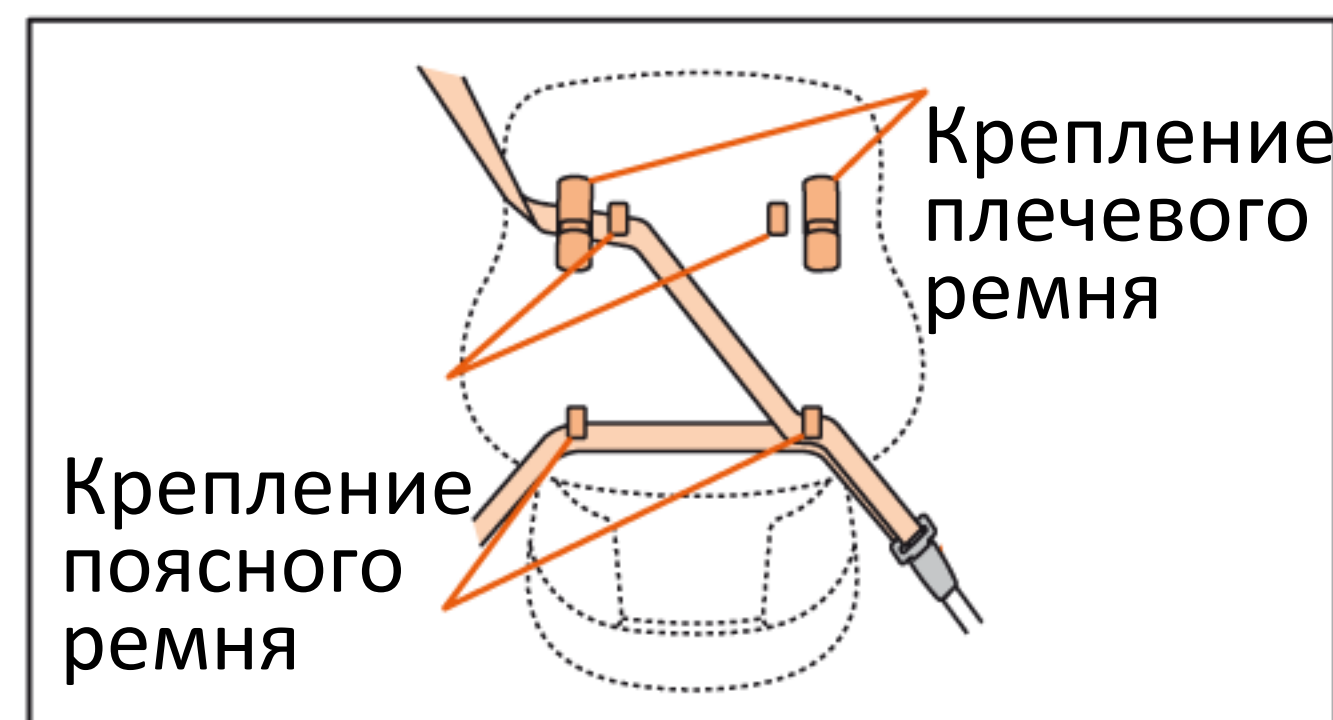

# Неправильная установка автокресла

● Ширина автомобильного сиденья составляет менее 32 см.



● В месте упора ножки в пол находятся нестандартные аксессуары автомобиля, мешающие правильной установке автокресла

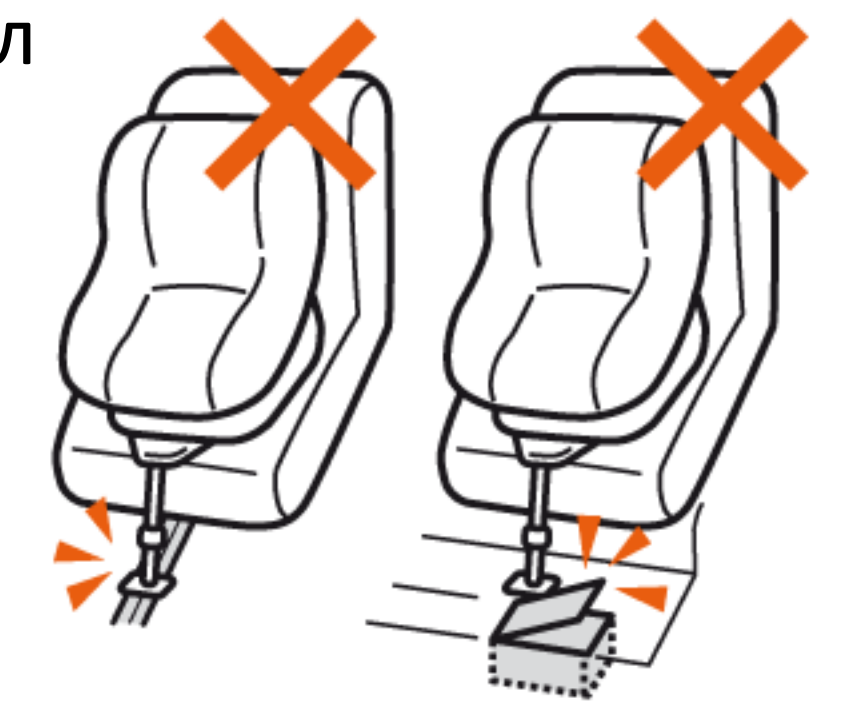

● Ремень безопасности выходит из середины сиденья автомобиля



● Ниже на картинке представлены формы пола автомобиля, препятствующие правильной установке автокресла



● Подголовник автомобиля упирается в верхнюю часть автокресла и мешает плотной установке автокресла



● Дети, не отвечающие возрасту или весу автокресла



● Крепление автокресла чем то, кроме ремня безопасности



● Использование автокресла без опорной ножки упора в пол



● Крепление автокресла не учитывая пожелания и правила в инструкции



● Установка автокресла с использованием передней подушки безопасности. Подушка может быть использована только сбоку



● Перед началом движения убедитесь, что ребенок правильно сидит в автокресле



● неподходящие ремни безопасности или форма сиденья автомобиля не подходит под строение автокресла



● Не ездите с повернутым вбок автокреслом



После возникновения аварийной ситуации нажмите на пряжку и скорее освободите ребенка

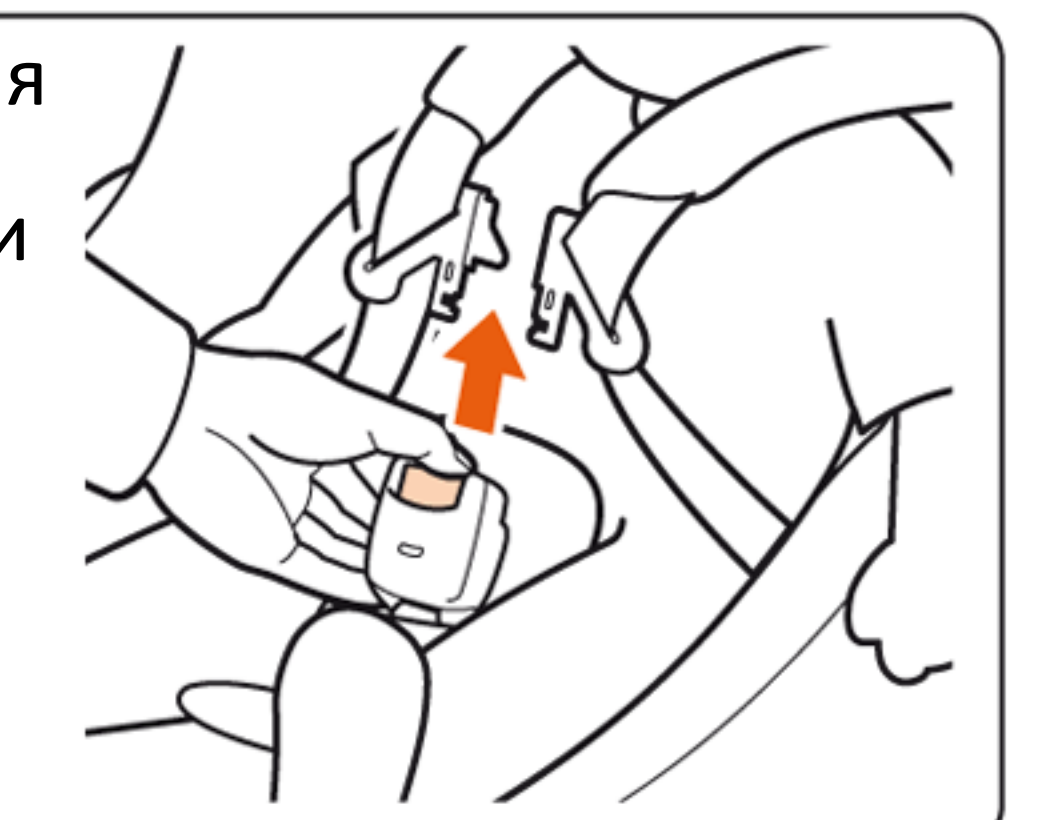

## Безопасное использование автокресла

Пренебрежение правилами может привести к травмам ребенка

- Не используйте автокресло с ослабленными ремнями безопасности. Это приводит к дискомфорту ребенка и обертыванию ремня вокруг шеи



- В случае пользования автокреслом вторым ребенком заново отрегулируйте параметры автокресла



- Если вы уронили автокресло или после аварии оно повреждено откажитесь от дальнейшего пользования им



- Не оставляйте ребенка одного в машине, особенно на солнце. Это может привести к обезвоживанию ребенка или прочим травмам



- Если спинка сиденья мешает повороту кресла, не применяйте силу, это может привести к повреждению автокресла и травме ребенка



- Неправильное крепление капора во время аварии может привести к травме ребенка. Внимательно прочитайте инструкцию по установке капора



- Убедитесь, что ремни автокресла правильно закреплены сзади, в противном случае это может привести к травме ребенка



- Убедитесь, что ремень безопасности не поврежден



- При образовании в пряжке грязи или еды, мешающей при застегивании, произведите чистку пряжки



- Если ремень поцарапал малыша, то проверьте целостность ремня



- При возникновении дискомфорта, ребенок может попробовать расстегнуть пряжку. Убедитесь, что ремни отрегулированы под рост и параметры ребенка



- Даже когда в автокресле нету ребенка, проверяйте натяжение ремней безопасности, чтобы при внезапном торможении это не привело к деформации кресла



- Если вы устанавливаете автокресло на переднее сиденье, убедитесь что оно не закрывает обзор бокового стекла заднего вида



- Если автокресло мешает при переключении коробки передач, откажитесь от установки автокресла на переднем сиденье

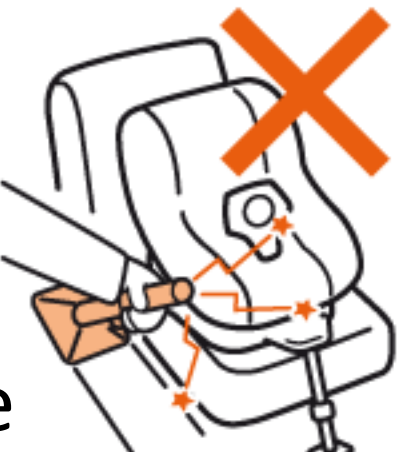

- Если выход с заднего сиденья производится через переднюю дверь автокресла на переднем сиденье. Это может создать проблемы с эвакуацией при возникновении аварийной ситуации



Перед использованием автокресла проверьте следующее:

Пошевелите кресло вперед и назад, чтобы убедиться, что автокресло плотно прилегает к спинке сиденья

Пошевелите ремни, чтобы убедиться, что ремни прилегают к телу ребенка

Убедитесь, что ремни безопасности вставлены правильно и индикатор изменил цвет на зеленый

Убедитесь, что кнопка поворота автокресла вернулась в исходное положение

Убедитесь, что опорная ножка надежно крепится к корпусу

Убедитесь, что длина опорной ножки отрегулирована правильно

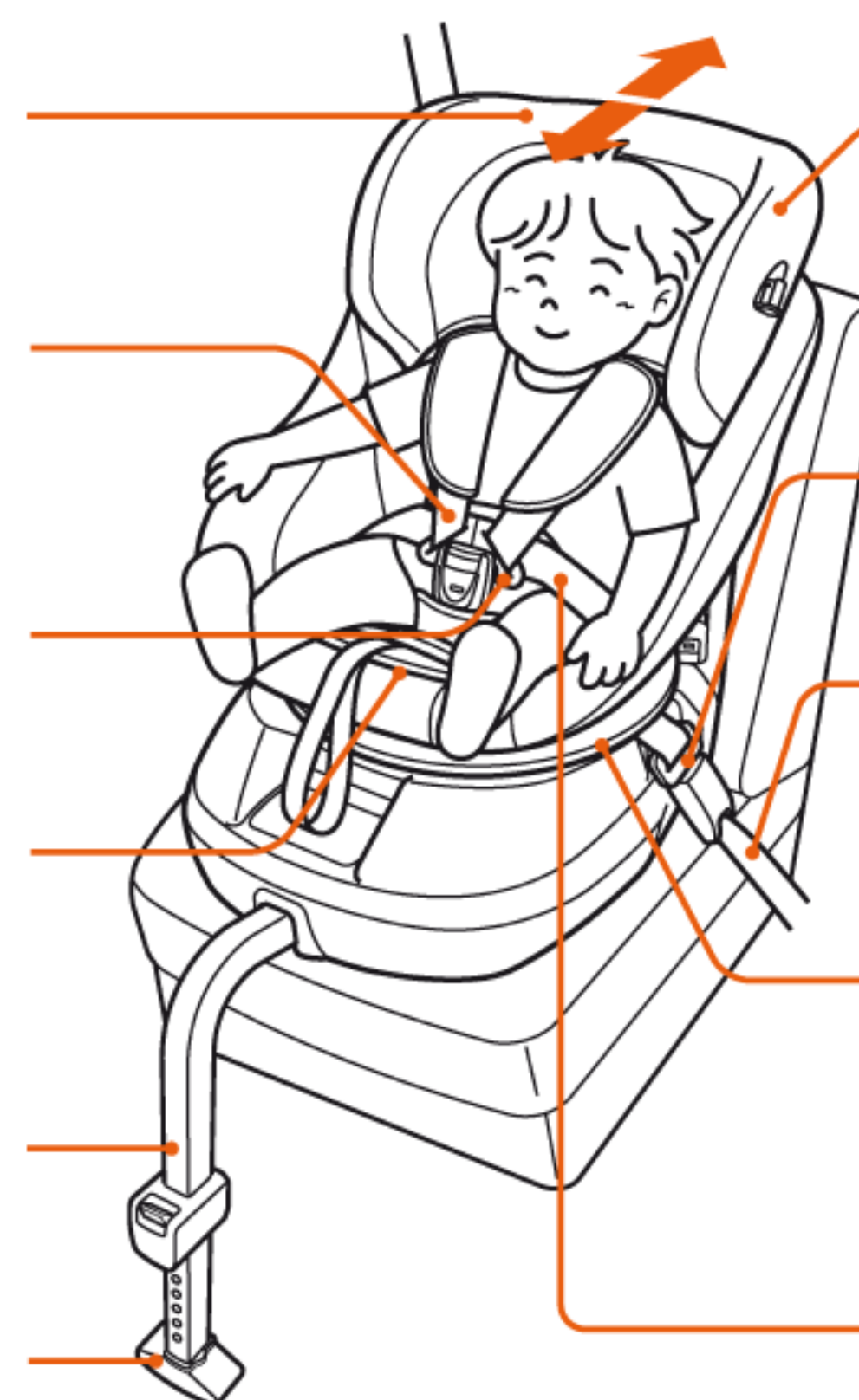

Убедитесь, что подголовник отрегулирован правильно

Убедитесь, что ремень безопасности автомобиля правильно вставлен в замок

Убедитесь, что ремень безопасности автомобиля не провисает и не перекручен

После изменения угла наклона и поворота убедитесь, что чаша встала в нужное положение

Проверьте не переплелся ли поясной ремень и хорошо ли он прилегает к телу ребенка

## Изменение угла поворота

- 1 Нажмите на кнопку изменение угла поворота и взявшись за корпус автокресла поверните его.

После изменения угла наклона убедитесь, что кнопка вернулась в исходное положение.

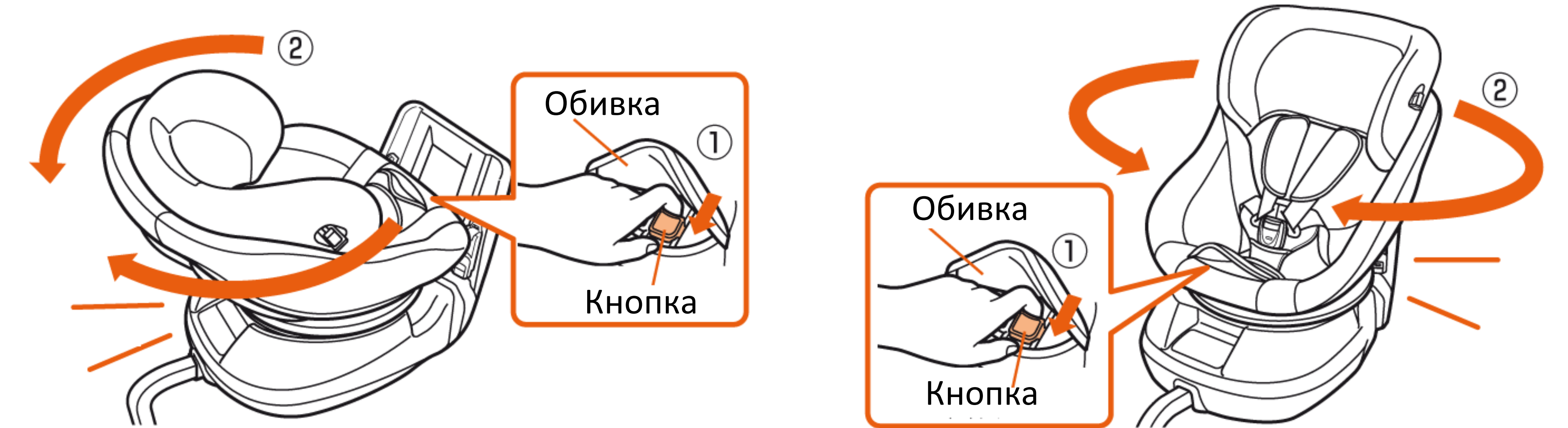

## Регулировка подголовника

### Предупреждение!

Проверьте ремень регулировки, он может попасть в механизм регулировки подголовника.

Убедитесь, что ручка регулировки подголовника закрыта после изменения его высоты.

Механизм регулировки подголовника  
Ремень регулировки



- 2 После регулировки высоты подголовника или изменения угла и наклона автокресла проверьте, что кресло находится в устойчивом положении и все механизмы регулировки вернулись в исходное положение.

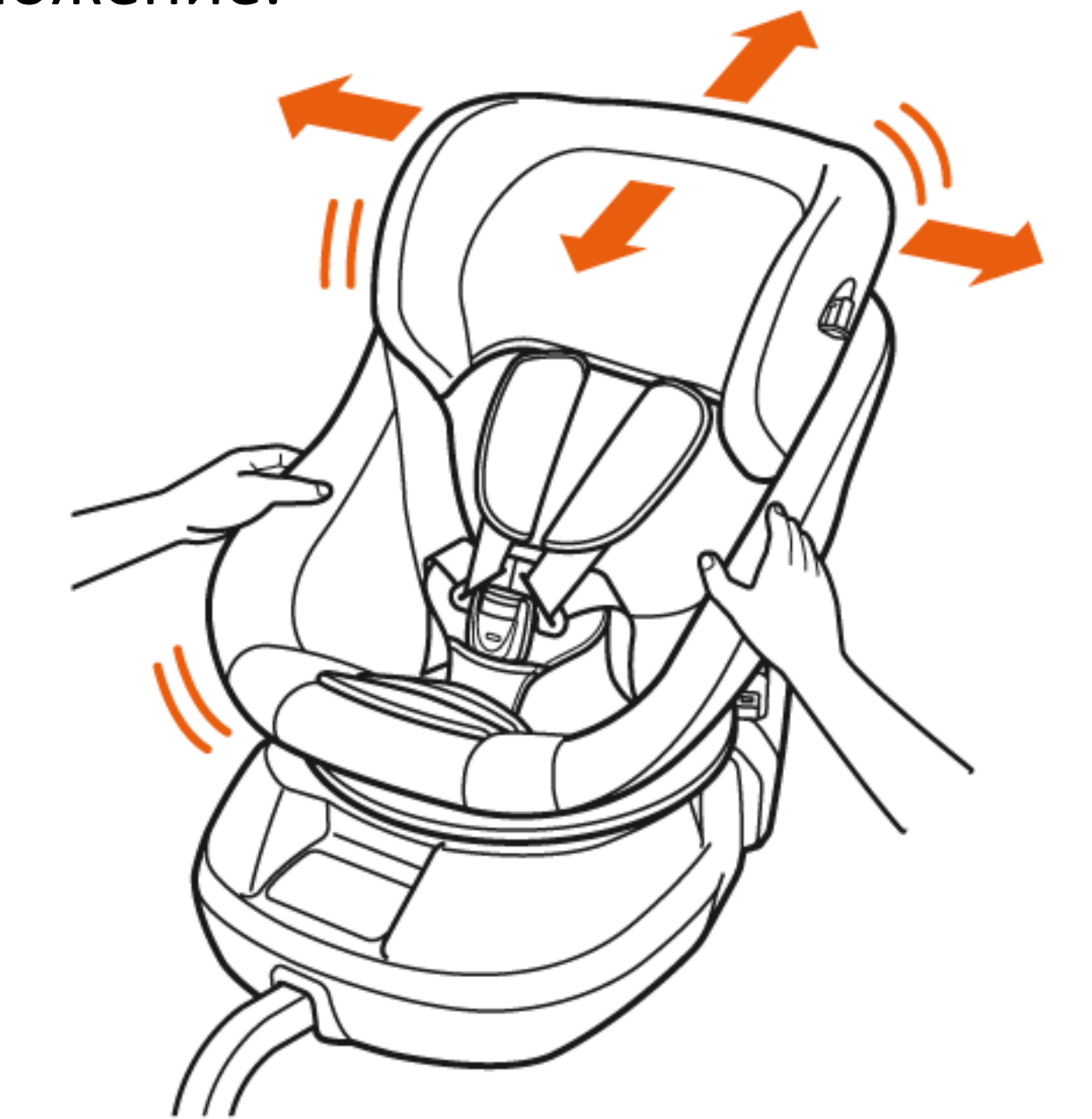

Правильное положение кнопок регулировки

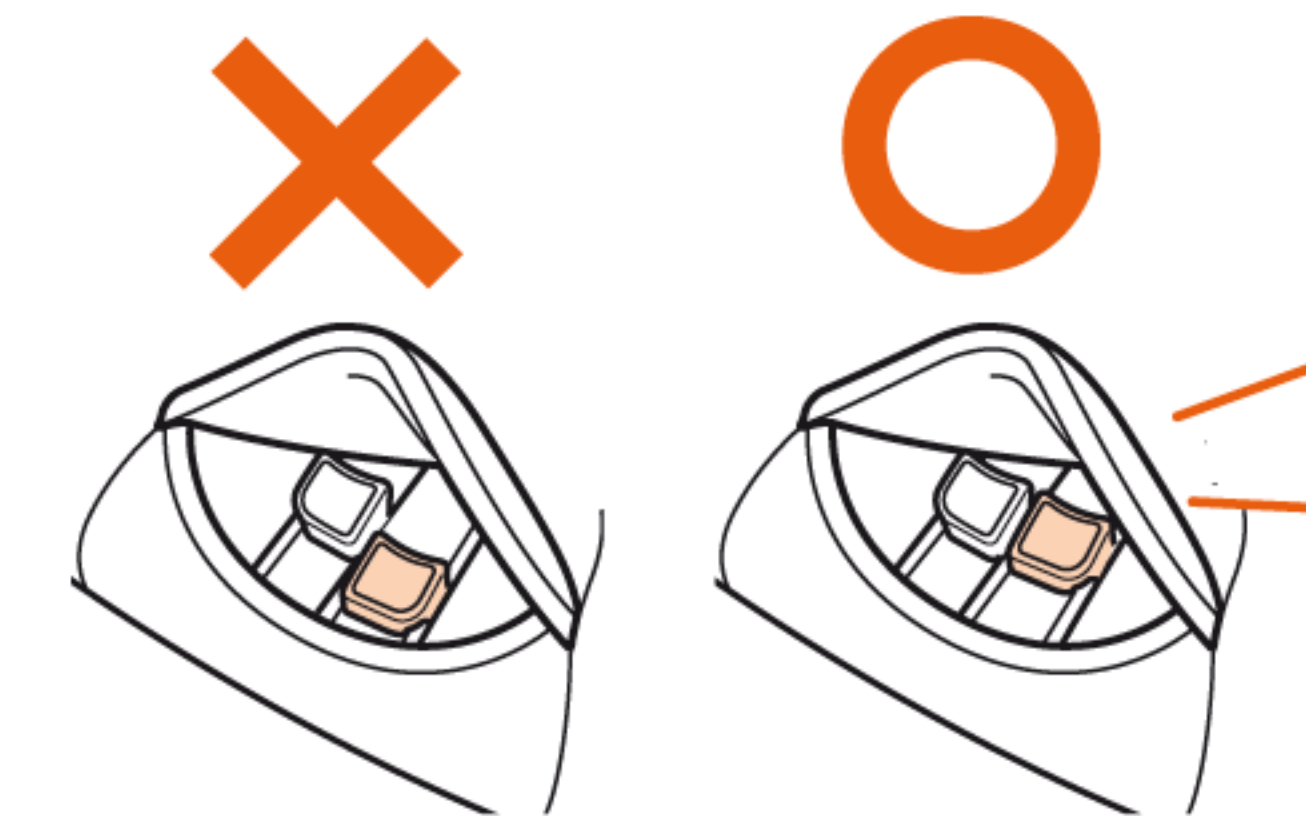

## Изменение угла наклона

Угол наклона автокресла может быть изменен в 3 положениях независимо от возраста ребенка.

**Предупреждение!**

Сиденье автомобиля может мешать изменению угла наклона, это может привести к травме ребенка. Мешающий изменению угла наклона подголовник сиденья может быть удален.

**Предупреждение!**

При изменении угла наклона будьте осторожны, не зажмите пальцы.

При изменении угла наклона в положение «против хода движения» следите за ногами ребенка.

**1** Нажмите на кнопку изменения угла наклона.

**2** Держа кресло за основание измените угол наклона.

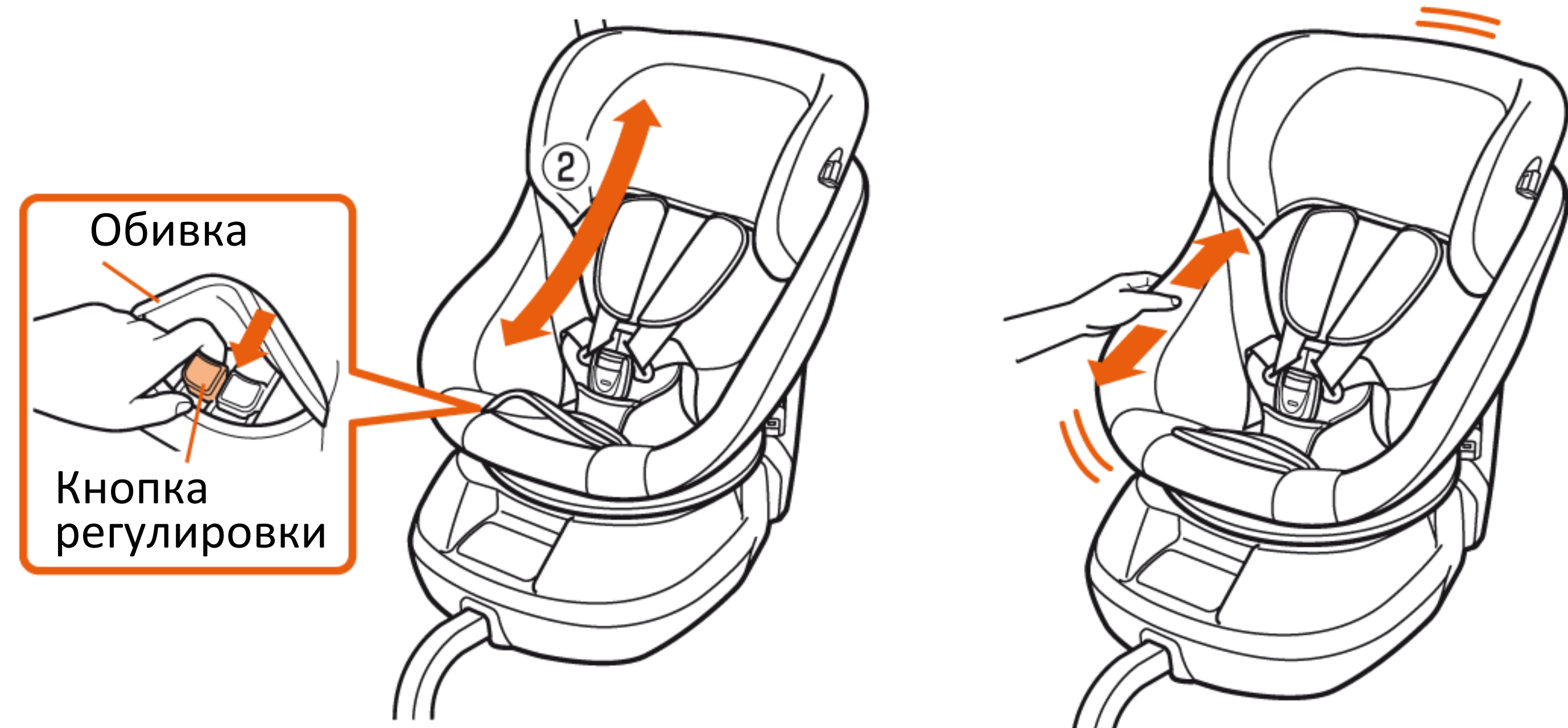

**Предупреждение!**

После изменения угла наклона убедитесь, что кнопка регулировки вернулась в исходное положение.

## Изменение угла поворота

**Предупреждение!**

Не садитесь за руль в тот момент, когда автокресло находится в неправильном положении.

**Предупреждение!**

Сиденье автомобиля может мешать изменению угла поворота. Мешающий изменению угла поворота подголовник может быть удален.

**Предупреждение!**

При изменении угла наклона будьте осторожны, не зажмите пальцы.

При изменении угла наклона в положение «против хода движения» следите за ногами ребенка.

## Безопасное использование автокресла

- Будьте осторожны при использовании автокресла в солнечные дни. Части автокресла могут нагреваться и при прикосновении обжечь ребенка. Старайтесь оставлять машину в тени.
- Не поправляйте ремни и не отвлекайтесь во время поездки.
- Не используйте автокресло в качестве сиденья для ребенка нигде, кроме автомобиля.
- Будьте осторожны при установке автокресла в автомобиль.
- Переносите автокресло только взяв его за базу.
- При закрытие пряжки безопасности будьте осторожны, можно повредить ногти.



- Не производите необоснованную модернизацию и ремонт автокресла.
- Автокресло должно эксплуатироваться только соответственно инструкции.
- Не устанавливайте автокресло на подушки и другие мягкие предметы.
- Не оставляйте автокресло рядом с открытым окном.
- Не используйте автокресло без полной комплектации, соответствующей возрасту ребенка.
- При резком торможении существует риск падения незакрепленных предметов на ребенка.
- Не крепите к капоту подвесные игрушки, во избежание получения травм ребенком при резком торможении.



## Использование внутреннего вкладыша

Внутренний вкладыш предназначен для дополнительной защиты новорожденных детей. Вкладыш используется только при установке кресла против хода движения.

**Предупреждение!**  
Неправильное использование вкладыша может привести к травмам ребенка. Внимательно прочитайте инструкцию.

	2,5kg		9kg	13kg	18kg
	Первоначальное использование			Последний этап	
	1 до 7 кг	2 с 7 до 13 кг	3 с 9 до 18 кг		
Поддержка головы					
Шейный вкладыш					
Вкладыш для сиденья					

## Использование внутреннего вкладыша

### Установка и демонтаж вкладыша

1. Поднимите подголовник.
2. Закрепите вкладыш за подголовником.

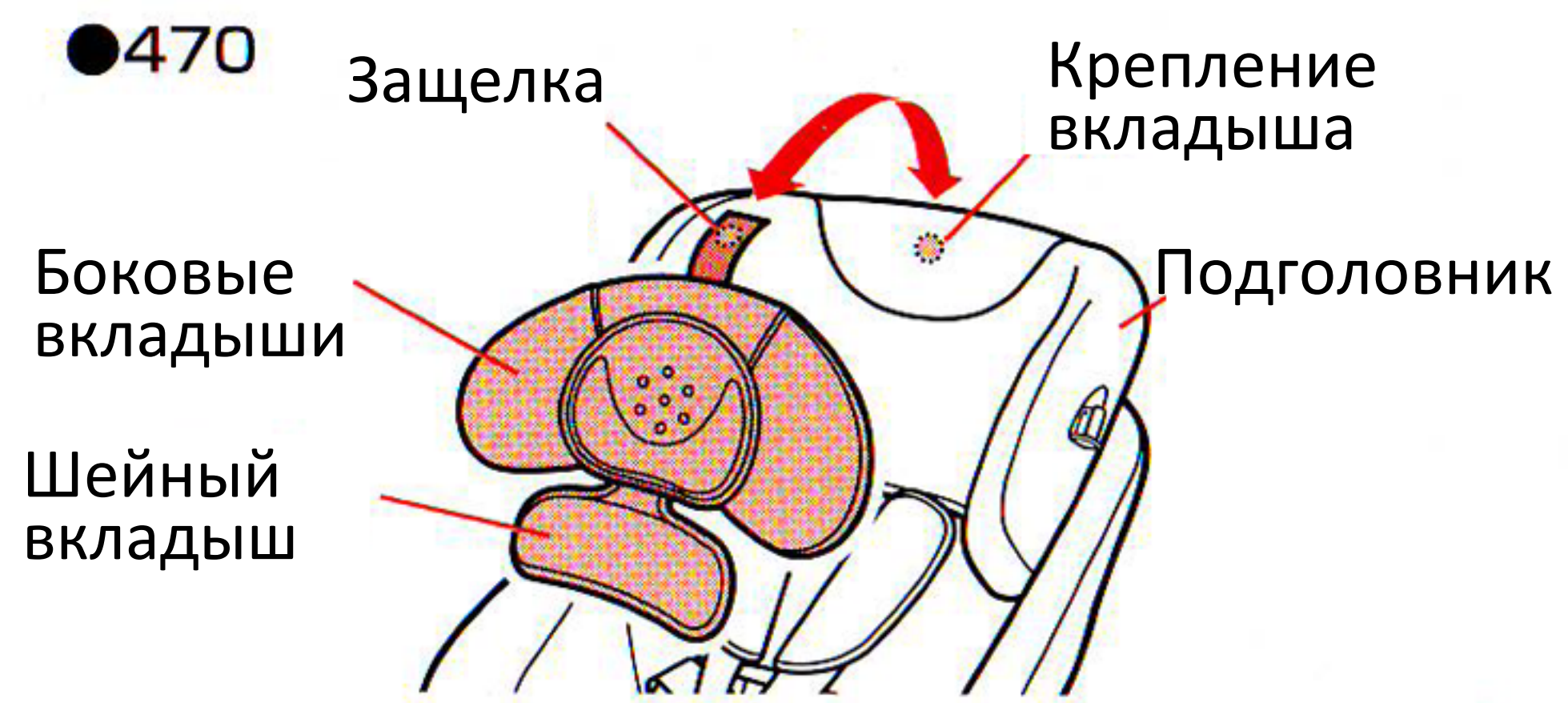

### Установка шейного вкладыша

Отстегните липучку у шейного вкладыша и проденьте во вкладыш поддержки головы.



### Установка вкладыша для сиденья

Проденьте пряжку и мягкую накладку через отверстие на вкладыше.



## Накладка для ног

Закрепите 4 защелки на корпусе автокресла ( см. картинку ниже).

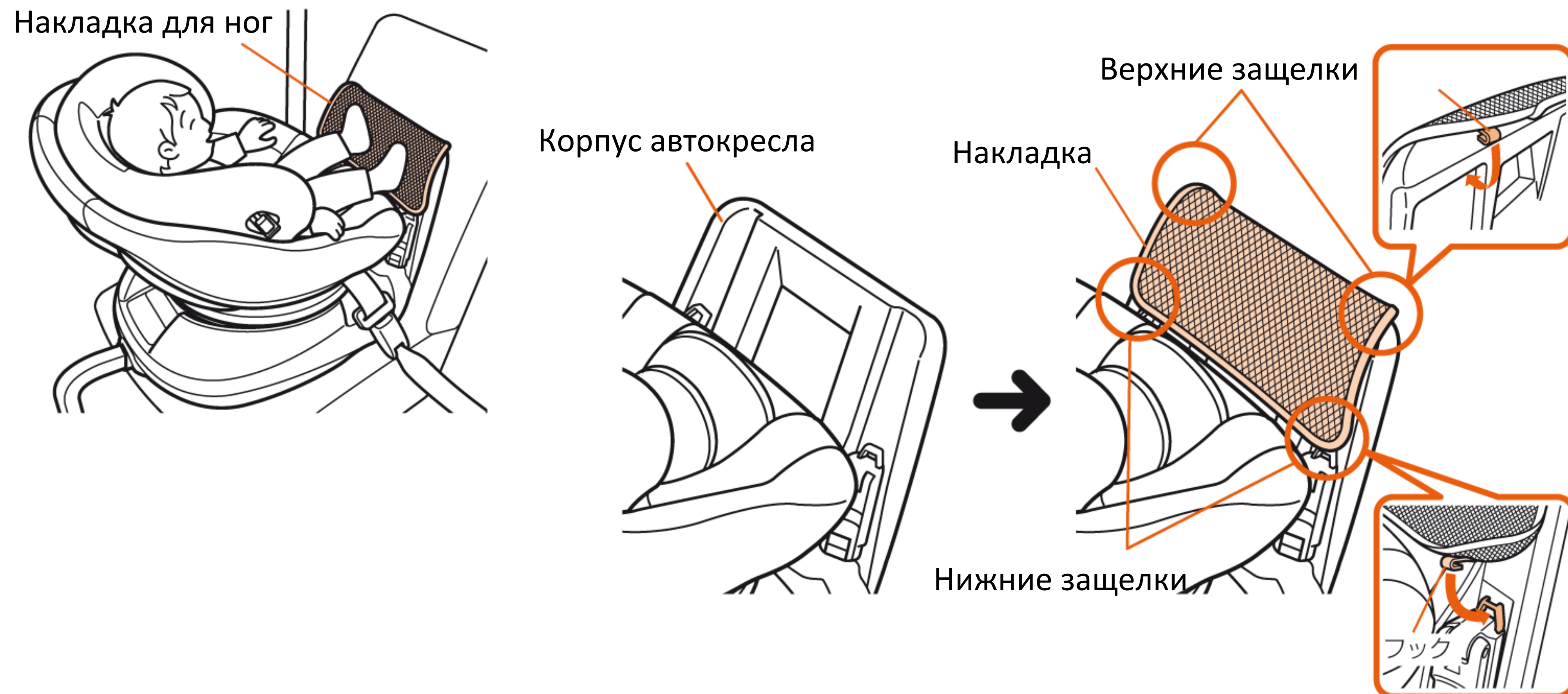

## Использование вкладышей Egg Shock

Центральный вкладыш поддержки головы Egg Shock (только модели 570/520) может быть использован в подголовнике.



- 1 Выньте центральный вкладыш поддержки головы Egg Shock из вкладыша поддержки головы

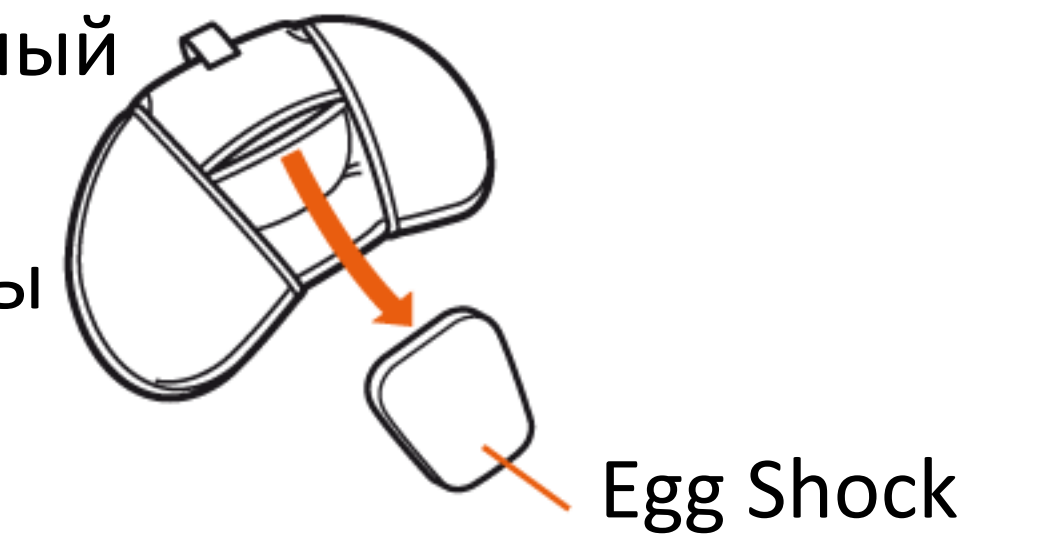

- 2 Снять обивку подголовника



- 3 Вставьте Egg Shock в кармашек в обивке подголовника.



## Использование капора

Капор может быть использован в нескольких положениях для защиты ребенка от солнечных лучей.

