

Joie™

ECE R44.04: Group 0+ / 1 / 2 (0-25kg)

stages™ isofix

child restraint

- TR Kullanma kılavuzu
- RU Руководство по эксплуатации
- DA Brugsvejledning
- AR دليل التعليمات



ECE R44.04: A, C, D
ECE R44.04: ISOFIX

TR Joie™ 'ye Hoş Geldiniz

Joie ailesine katıldığınız için tebrikler! Çocuğunuzla olan yolculuğunuzda size katılmaktan büyük bir heyecan duyuyoruz. Joie stages™ isofix ile seyahat ederken, yüksek kalitede, tam sertifikalı çocuk koltuğu kullanırsınız. Rahat bir sürüş ve çocuğunuz için en iyi korumayı sağlamak üzere lütfen bu kılavuzu dikkatlice okuyun ve her bir adımı izleyin.

Bu Joie stages™ isofix çocuk koltuğunu ECE R44.04 Yönetmeliğine uygun olarak 3 noktalı yetişkin emniyet kemeri ve ISOFIX bağlantılarla kullanmak için, çocuğun kilosu 0-25 kg arasında olmalıdır (yaklaşık 0-7 yaş). stages™ isofix, ECE R16 veya benzer standart sistemleriyle uyumlu 3 noktalı geri çekilebilir yetişkin emniyet kemeri kullanılarak kurulabilir.

Taban

Bu talimatlar, stages™ isofix koltuk ve Base kullanımını gösterir. Bu Base diğer bazı Joie çocuk koltuklarıyla da kullanılabilir. Lütfen ürünü kurmadan ve kullanmadan önce bu kılavuzdaki tüm talimatları okuyun.

! ÖNEMLİ: İLERİDE BAŞVURMAK İÇİN SAKLAYIN. LÜTFEN DİKKATLE OKUYUN.

Lütfen talimat kılavuzunu, sağdaki şekilde gösterildiği gibi Base altındaki saklama bölümünde tutun.

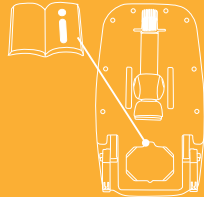

Parça Listesi

Lütfen herhangi bir eksik parça olmadığından emin olun. Lütfen herhangi bir eksik varsa satıcıyla iletişime geçin.

- | | |
|---|-----------------------------------|
| 1 Kafa Desteği | 10 Yatırma Ayarı Düğmesi |
| 2 Koltuk Minderi | 11 ISOFIX Serbest Bırakma Düğmesi |
| 3 Toka | 12 Kasık Kayışı |
| 4 Ayar Şeridi | 13 Omuz Kayışı |
| 5 Çocuk Koltuğu Kilitlendi Göstergesi | 14 Bebek Eklentisi |
| 6 Yük Ayağı Göstergesi | 15 Geri Sekme Çubuğu |
| 7 Yük Ayağı | 16 ISOFIX Bağlayıcı |
| 8 Yük Ayağı Ayar Düğmesi | 17 ISOFIX Kılavuzları |
| 9 Çocuk Koltuğu Serbest Bırakma Düğmesi | 18 Kafa Desteği Ayar Kolu |
| | 19 Yan Darbe Kalkanı |

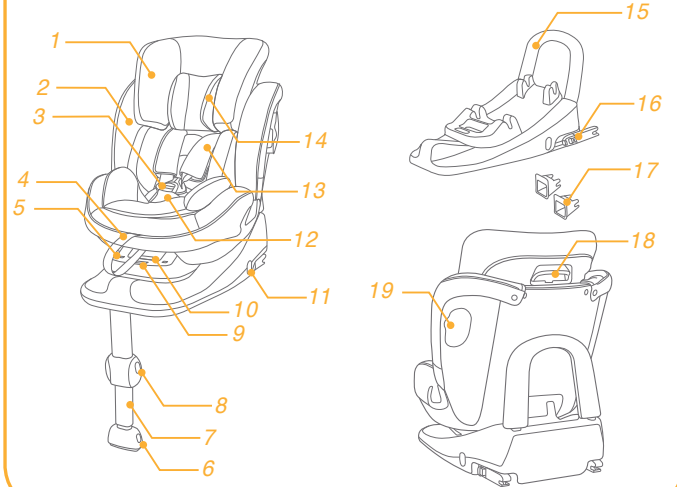

UYARI

- ! Hiçbir çocuk koltuğu kaza hâlinde tam koruma garanti edemez. Ancak bu çocuk koltuğunun doğru kullanılması, çocuğunuzun ciddi yaralanma veya ölüm riskini azaltacaktır.
- ! Çocuk koltuğu kayışlarının bükülmesine izin vermeyin; her zaman düz tutun.
- ! Bu çocuk koltuğunu, bu kılavuzda yer alan talimat ve uyarıları dikkate almadan kullanmayın; aksi durumda çocuğunuzu ciddi yaralanma veya ölüm riski altına sokabilirsiniz.
- ! Baskıdan dolayı yaralanmalardan kaçınmak için emniyet kemerlerinin yerine asla ip veya benzeri malzemeler kullanmayın.
- ! Bu çocuk koltuğunda değişiklik yapmayın veya başka üreticilerin parçalarıyla birlikte kullanmayın.
- ! Hasarlıysa veya eksik parçaları varsa bu çocuk koltuğunu kullanmayın.
- ! Çocuğun kilosu 9 kg'ı geçmeden öne bakar modunu **KULLANMAYIN**. En güvenli konum olduğundan, çocuğunuzu mümkün olduğunca arkaya bakar biçimde tutun.

UYARI

- ! Bu çocuk koltuğunu bebek veya küçük çocuk modunda kullanırken çocuğunuzu kundaklanmış durumda tutmayın; omuz kayışları ve baldırların arasındaki kayışların çocuğunuzu düzgün ve güvenli bir şekilde sabitlemesini önleyebilir.
- ! Bu çocuk koltuğu bebek ya da küçük çocuk veya büyük çocuk modunda kullanılırken, kemerler doğru biçimde kullanılmalıdır ve kucak kemerinin çocuğun leğen kemiği bölgesinden yukarıda olmadığından emin olunmalıdır.
- ! Bu çocuk koltuğunu aracınızda sabitlenmemiş biçimde bırakmayın; serbest kalan çocuk koltuğu, keskin dönüş, ani durma veya çarpma durumunda etrafa fırlayarak araçtakileri yaralayabilir. Düzenli kullanmıyorsanız çıkarın.
- ! Çocuğunuzu, bu çocuk koltuğunda asla gözetimsiz bırakmayın.
- ! Arkaya dönük moda kurulduğunda, etkin hava yastığı bulunan ön koltukta kullanmayın.
- ! Çocuğunuzun güvenliğini tehlikeye atacak yapısal hasarı olabileceği için, kesinlikle ikinci el veya geçmişini bilmediğiniz bir çocuk koltuğu kullanmayın.

UYARI

- ! Lütfen bu çocuk koltuğunu güneş altında bırakmayın; aksi takdirde çocuğunuzun cildi için aşırı sıcak olabilir.
- ! Düşüp çocuğunuzu yaralayabileceği için, bu çocuk koltuğunu normal bir sandalye gibi kullanmayın.
- ! Bu çocuk koltuğunu tekstil malzemeleri olmadan kullanmayın.
- ! Çocuk koltuğunun performansının ayrılmaz bir parçasını oluşturduklarından, tekstil malzemeleri üreticinin önerdiklerinin dışındakilerle değiştirilmemelidir.
- ! Bu çocuk koltuğuna, önerilen tekstil malzemelerinin dışında başka bir şey koymayın.
- ! Keskin dönüş, ani durma veya çarpma durumunda fırlayıp içeridekileri yaralayabileceğinden, araç içinde sabitlenmeyen nesnelere bulundurmuyun.
- ! Bagaja yerleştirildiğinde, hasarı önlemek için çocuk koltuğunun üzerine başka nesnelere koymayın.
- ! Çocuk koltuğu kayışlarının veya tokalarının araç koltuğuna ya da kapısına takılmasına veya sıkışmasına izin vermeyin.
- ! Herhangi bir çarpışma geçirmişse, bu çocuk koltuğunu kullanmaya devam etmeyin. Çarpma sebebiyle görünmeyen yapısal hasar olabileceğinden hemen değiştirin.

UYARI

- ! Uzun bir süre kullanılmayacaksa, bu çocuk koltuğunu aracın koltuğundan çıkarın.
- ! Boğulmayı önlemek için, ürünü kullanmadan önce plastik torbayı ve ambalaj malzemelerini çıkarın. Çıkarılan plastik torba ve ambalaj malzemeleri bebeklerden ve çocuklardan uzak tutulmalıdır.
- ! Bakım, onarım ve parça değiştirmeye ilgili konular için satıcıyla görüşün.
- ! Tabanın önündeki yük ayağı bölgesine hiçbir nesne koymayın.
- ! ISOFIX kılavuzlarının kirli olup olmadığını sıklıkla kontrol edin ve gerekirse temizleyin. İçlerine kir, toz, yiyecek parçaları vb. girerse güvenilirlik olumsuz etkilenebilir.
- ! Talimatlarda açıklananların ve çocuk koltuğunda işaretlenenlerin dışında yük taşıma temas noktaları kullanmayın.
- ! Doğru kurulum yalnızca ISOFIX bağlayıcılar kullanılarak yapılır.
- ! Geri sekme çubuğu kullanılmalıdır.

Acil durum

Acil durum veya kaza hâlinde, çocuğunuza hemen ilk yardım ve tıbbi tedavi uygulanmasını sağlamak çok önemlidir.

Ürün Bilgisi

1. Bu tabanlı Joie çocuk koltuğu “Yarı Evrensel” kullanım olarak sınıflandırılır ve aşağıdaki otomobillerin koltuk konumlarına sabitlemeyi uygundur. Bu çocuk koltuğu, UN ECE R16 veya benzeri standartları karşılayan 3 noktalı geri çekilebilir yetişkin emniyet kemeri kullanılarak takılabilir (çocuk koltuğu Grup 2 modunda kullanılırken, aynı anda 3 noktalı geri çekilebilir yetişkin emniyet kemeri ve ISOFIX kullanılarak).
2. Diğer araçlardaki koltuk konumları da bu çocuk koltuğuna uygun olabilir. Kuşku duyulması durumunda, çocuk koltuğu üreticisine veya bayisine danışın.
3. Şüpheli duyulması durumunda, çocuk koltuğunun üreticisine veya satıcısına danışın.

Bu bir ISOFIX ÇOCUK KOLTUĞU SİSTEMİDİR. UN ECE 44 numaralı yönetmelik, 04 değişiklik serisi uyarınca ISOFIX tutturma sistemi bulunan araçlarda genel kullanıma uygundur.

Çocuk koltuğu ve tutturma kategorisine bağlı olarak, ISOFIX konumları olarak onaylanmış konumlara sahip araçlara takılabilir (lütfen araç uygunluk listemizde de başvurun). Şüpheli duyulması durumunda, çocuk koltuğunun veya aracın üreticisine danışın.

Bu aracın kullanılacağı ISOFIX boyut sınıfı A ,C, D'dir.

Uygunluk:	Çocuğun ağırlığı 25kg altında
Kitle Grup	Grup 0+/1/2
Malzemeler	Plastik, metal, kumaş
Patent No.	Patentler beklemededir

Kurulumla İlgili Konular

bkz. görüntü 1 - 3

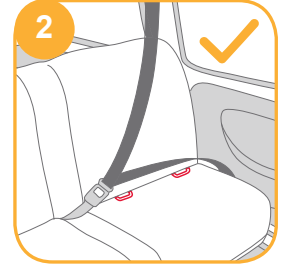
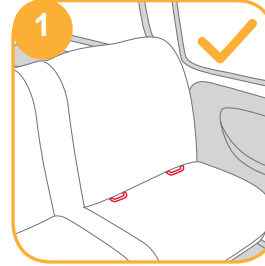

3

1



2

AIRBAG

3

Çocuk koltuğu takmaya yönelik onaylanmış koltuklar için, sağlanan araç uygunluk listesini inceleyin.

Kurulum Modunu Seçin

ECE R44.04	Çocuğun Boyu/Kilosu	Kurulum Modu	Kurulum	Yaş Aralığı	Yatırma Konumu	Başvurulacak Görüntüler
	0-18kg	Bebek modu		Yaklaşık < 4 yaş	Konum 1-7	1
	9-18kg	Küçük Çocuk Modu		Yakl. 1 ila 4 yaş	Konum 1-7	1
	15-25kg	Büyük Çocuk Modu		Yaklaşık 3-7 yaş	Konum 1-7	2

Bebek Eklentisi Kullanımı



Bebek 0-6 ay'den kısa ya da eklentiye sığmayana kadar tam bebek eklentisinin kullanılmasını öneririz. Bebek eklentisi yan darbe korumasını artırır.



Bebek eklentisinin kafa kısmını çıkarmak için kafa desteğindeki kopçaları ayırın.



Çocuğun kafası rahatlıkla sığmamaya başladığında, bebek eklentisinin kafa destek kısmını çıkarın.



Çocuğun omuzları rahatlıkla sığmamaya başladığında, bebek eklentisinin gövde kısmını çıkarın.

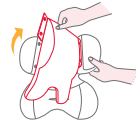



1 Çocuk rahat biçimde oturmadığında daha fazla alan sağlamak için, kopçaları ayırarak çocuk ek yastığını çıkarın. Daha fazla rahatlık için çocuğun sırtını desteklemek amacıyla, yastık, takılmadan ayrı olarak kullanılabilir.



2

stages™ isofix koltukla kullanım için Base kurma

ISOFIX Taban Sisteminin Kurulumu

bkz. görüntü 4 - 13

Saklama bölmesinden katlı durumda olan yük ayağını açın. 4

! Geri sekme çubuğunu, düzeneğin tamamlandığı anlamına gelen bir "tık" sesi duyana kadar aşağı doğru geçirin. 4-1

Gerekirse, plastik kılavuzları aracın ISOFIX çubuklarına takın 5-1

Bağlayıcıyı çekerken 6-1 serbest bırakma düğmesine bastırarak 6-2 ISOFIX bağlayıcıları uzatın

! ISOFIX ayarlayıcı düğmesine basın 6-1 ve geri sekme çubuğu araç koltuğuna dayanana kadar ayarlamak için itin 7

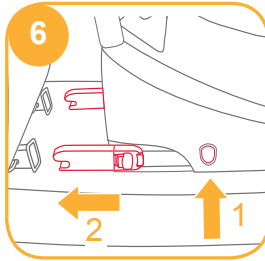
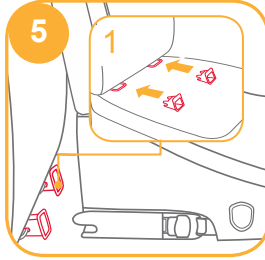
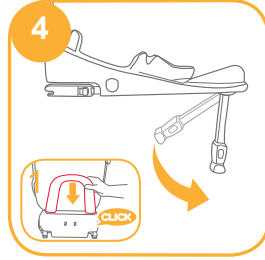

! Her iki ISOFIX bağlayıcısının da ISOFIX tutturma noktalarına tam olarak takıldığından emin olun. Her iki ISOFIX bağlayıcıdaki göstergelerin rengi tamamen yeşil olmalıdır. 7-1

! ISOFIX için 9 tane ayarlanabilir konum vardır. ISOFIX serbest bırakma düğmesine basın ve Base tabanını araç koltuğuna dayanana kadar geri itin.

Base tabanını araç koltuğuna yerleştirdikten sonra yük ayağını zemine kadar açın 8-1. yük ayağı göstergesinin yeşil renkte olması doğru biçimde kurulduğu anlamına gelir. Kırmızı renk yanlış şekilde kurulduğu anlamına gelir. 9

! Yük ayağı göstergesinin kırmızı renkte olması, yük ayağının yanlış konumda bulunduğunu gösterir.

! Yük ayağının aracın tabanı ile tam olarak temas ettiği için emin olun.

! Yük ayağı serbest bırakma düğmesini sıkın ve yük ayağını yukarı doğru kısaltın. 8

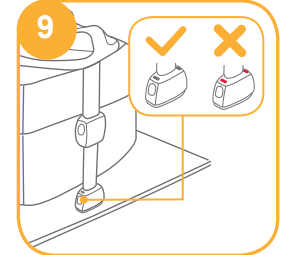
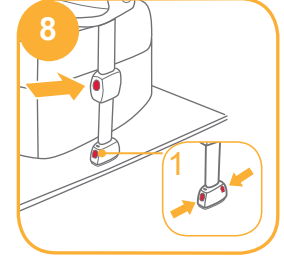
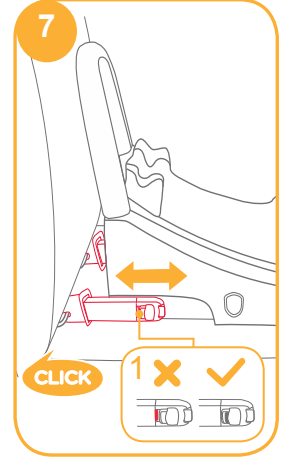

! ISOFIX bağlayıcılar, ISOFIX tuturma noktalarına takılmalı ve kilitlemelidir. 10-1

! Yük ayağı doğru takılmalı ve göstergesi yeşil olmalıdır. 10-2

stages™ isofix koltuğu kullanmak için lütfen bebek modu, küçük çocuk modu ve büyük çocuk modu kısımlarına başvurun.

Tabanı çıkarma

Tabanı araçtan çıkarmak için, serbest bırakma düğmesine basın 11-1 ve tabanı koltuktan geriye doğru çekin. 11-2

Ardından basın 12-1 ve ISOFIX bağlayıcıda geri çekin 12-2

! Tabanı taşımak için, ISOFIX serbest bırakma düğmesine basın 13-1 ve ISOFIX bağlayıcıyı, tamamen katlanacak şekilde geri getirin 13-2.

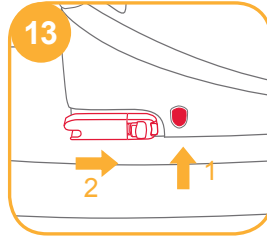
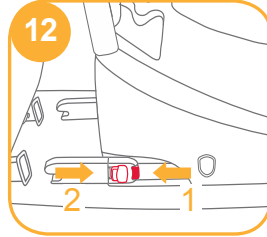
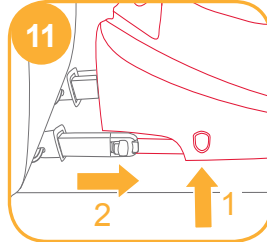

Base tabana sahip stages™ isofix koltuğu kurma

bkz. görüntü 14 - 38

Bebek Modu (Arkaya Dönük Mod)

Arkaya Dönük Yaklaş. 4 yıl yaşamalı

Yatırma konumu Konum 1 -7

! Lütfen Base tabanı araç koltuğuna kurun (geri sekme çubuğu takılı olarak), ardından gövdeyi takarak çocuğu stages™ isofix koltuğa oturtun.

! Geri sekme çubuğunun Base tabana takılı olduğundan emin olun.

! Gövdeyi takmanın en uygun yolu, Base tabanın 7. konumda olduğu durumdur.

! Base tabana güvenli biçimde mandalla kilitletiğinden emin olmak için stages™ isofix koltuğu yukarı çekin.

! Araç koltuğu üstü yüzeyiyle Base tabanın altı arasında hiç boşluk olmadığından emin olun.

! Daha fazla yan darbe güvenliği için yan darbe koruması kalkanını açtığınızdan emin olun. 14-1 Daha fazla oturma alanı sağlamak için araç kapısının karşısındaki yan darbe kalkanı kapatılabilir. 14-2

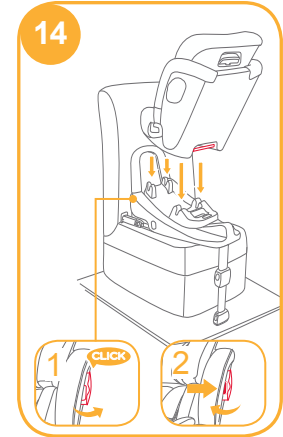

stages™ isofix sabitse, stages™ isofix kilitlendi göstergesi yeşil renkte görünür. stages™ isofix sabit değilse gösterge kırmızı renkte olur. 15-1

1. Bebek eklentisi çocukları korumak içindir. Boyu 60 cm'den kısa çocuklar için tam eklenti kullanılmalıdır.
2. Bebek eklentisi, kafa desteğini, gövde kısmını ve takozu içerir.
3. Lütfen Base tabanı araç koltuğuna kurun, ardından gövdeyi takarak çocuğu stages™ isofix koltuğa oturtun.
4. Çocuk koltuğa yerleştirildikten sonra, omuz kayışlarının uygun yükseklikte olup olmadığını kontrol edin.
5. Bebek için kullanmadan önce, bebek eklentisine takoz takılı olduğundan lütfen emin olun. 16
6. Kafa desteğindeki kopçaları ayırın ve bebek eklentisini çıkarın. Lütfen sayfaya (Bebek Eklentisi Kullanımı) başvurun. Kafa desteğini adımları ters yönde izleyerek monte etmek için. 17
7. Takozu bebek eklentisinden çıkardıktan sonra, lütfen çocuğun erişemeyeceği bir yerde saklayın.

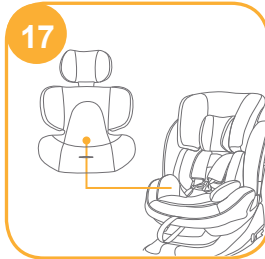
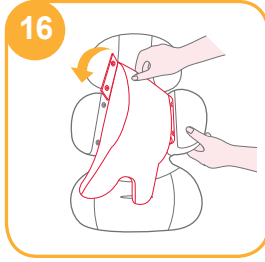

Çocuğunuzu stages™ isofix Arkaya Dönük Konumda Sabitleme

1. Şerit ayarlama düğmesine basarken omuz kayışını uygun uzunluğa çekin. 18

18-1 Ayar şeridi

2. Tokayı ayırmak için kırmızı düğmeye basın. 19

3. Bebeği yerleştirmeyi kolaylaştırmak için, koltuğun her iki tarafındaki tokaları tutturun. 20

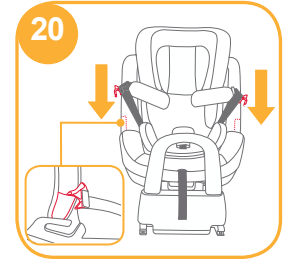

4. Çocuđu stages™ isofix koltuđa yerleřtirip her iki kolu kayıřlardan geirin. 21

! Arkaya dnk konumda kullanılırken, omuz kayıřı yksekliđi çocuđun omuzlarıyla eřit olmalıdır. 22

! Çocuk oturtulduktan sonra, omuz kayıřlarının uygun ykseklikte olup olmadıđını tekrar kontrol edin.

5. Tokayı takın. 23

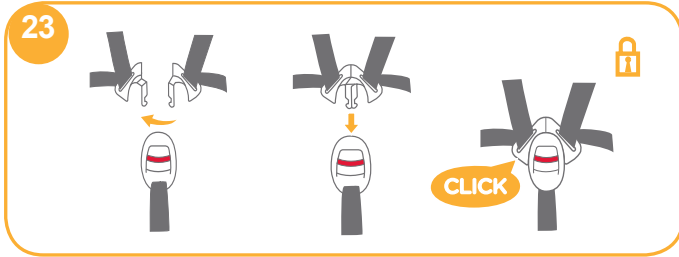

6. Ayar řeridini ařađı ekini ve çocuđun gvenli biimde sabitlendiđinden emin olmak iin uygun uzunluđa ayarlayın. 24

! Çocuk ve omuz kayıřı arasındaki bořluđun yaklařık olarak, çocuđun gđsnde dz biimde duran bir elin kalınlıđı kadar olduđundan emin olun.

! stages™ isofix koltuđu serbest bırakmak iin, çocuđu stages™ isofix koltuktan ıkarın, çocuk koltuđu serbest bırakma dđmesini sıkarken stages™ isofix koltuđu yukarı kaldırın 25-2 25-1

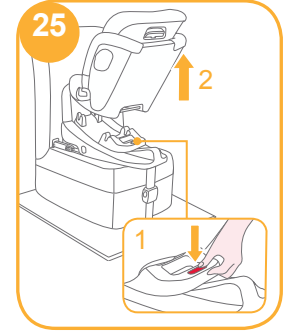

Küçük Çocuk Modu (Öne Dönük Mod)

Öne Dönük Yakl. 1 ila 4 yaş
Yatırma konumu Konum 1 -7

- ! Lütfen Base tabanı araç koltuğuna kurun (geri sekme çubuğu takılı olarak), ardından gövdeyi takarak çocuğu stages™ isofix koltuğa oturtun.
- ! Geri sekme çubuğunun Base tabana takılı olduğundan emin olun.
- ! Gövdeyi takmanın en uygun yolu, Base tabanın 7. konumda olduğu durumdur.

stages™ isofix sabitse, çocuk koltuğu kilitlendi göstergesi yeşil renkte görünür. stages™ isofix sabit değilse kilitlendi göstergesi kırmızı renkte olur. 27-1

- ! Tabana güvenli biçimde mandalla kilitlendiğinden emin olmak için stages™ isofix koltuğu yukarı çekin.
- ! Araç koltuğuyla Base tabanın altı arasında hiç boşluk olmadığından emin olun.



Çocuğunuzu stages™ isofix Öne Dönük Konumda Sabitleme

Not

1. stages™ isofix koltuğu öne dönük moda kurarken bebek eklentisini kullanmayın.
2. Lütfen Base tabanı araç koltuğuna kurun, ardından koltuğu takarak çocuğu stages™ isofix koltuğa oturtun.
3. Çocuk stages™ isofix koltuğa yerleştirildikten sonra, omuz kayışlarının uygun yükseklikte olup olmadığını kontrol edin.

1. Şerit ayarlama düğmesine basarken omuz kayışını uygun uzunluğa çekin.
2. Tokayı ayırmak için kırmızı düğmeye basın.
3. Bebeği yerleştirmeyi kolaylaştırmak için, koltuğun her iki tarafındaki tokaları tutturun. 28
4. Çocuğu stages™ isofix koltuğa yerleştirip tokayı takın. 29

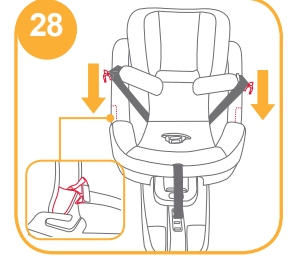

! Öne dönük konumda kullanılırken, omuz kayışı yüksekliği çocuğun omuzlarıyla eşit olmalıdır. **30**

! Çocuk oturtulduktan sonra, omuz kayışlarının uygun yükseklikte olup olmadığını tekrar kontrol edin.

5. Tokayı takın.

6. Ayar şeridini aşağı çekin ve çocuğun güvenli biçimde sabitlendiğinden emin olmak için uygun uzunluğa ayarlayın. **29**

! Çocuk ve omuz kayışı arasındaki boşluğun yaklaşık olarak, çocuğun göğsünde düz biçimde duran bir elin kalınlığı kadar olduğundan emin olun.

! stages™ isofix koltuğu serbest bırakmak için, çocuğu stages™ isofix koltuktan çıkarın, çocuk koltuğu serbest bırakma düğmesini sıkarken stages™ isofix koltuğu yukarı kaldırın.



Büyük Çocuk Modu (Öne Dönük Mod)

Öne Dönük Yatırma konumu Yakl. 3 ila 7 yaş Konum 1 -7

! Lütfen Base tabanı araç koltuğuna kurun (geri sekme çubuğu takılı olarak), ardından gövdeyi takarak çocuğu stages™ isofix koltuğa oturtun.

! Geri sekme çubuğunun Base tabana takılı olduğundan emin olun.

! Gövdeyi takmanın en uygun yolu, Base tabanın 7. konumda olduğu durumdur. **31**



! Çocuk koltuğunu büyük çocuk modunda kurarken yalnızca araç emniyet kemerini kullanın. Bebek eklentisini, omuz kayışlarını kullanmayın. Lütfen omuz kayışlarını, tokayı ilgili bölmelerde saklayın.

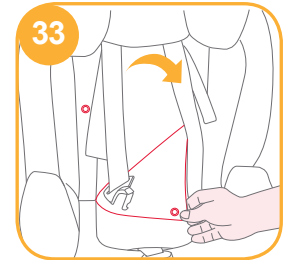
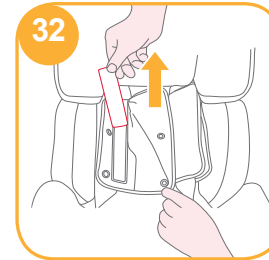

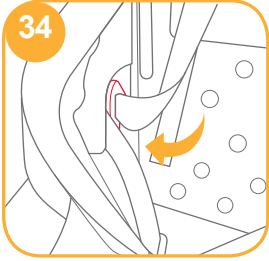

! Omuz kayışlarını ve tokayı ilgili bölmelerde saklamadan önce lütfen omuz kayışlarını uygun uzunluğa ayarlayın.

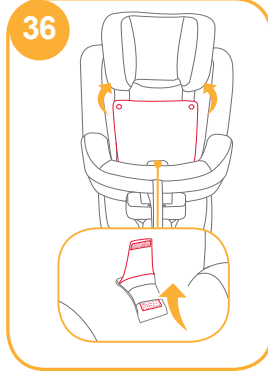
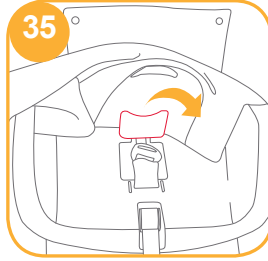

Çocuğunuzu stages™ isofix Öne Dönük Konumda Sabitleme

- ! Omuz kemerini, omuz kemeri kılavuzu boyunca konumlandırıp, bel kemerini koltuk yuvalarından geçirin. Tokayı bağlayıp, sıkmak için emniyet kemerini çekin. 37
- ! Büyük çocuk modunda kullanılırken, omuz kemeri kılavuzları çocuğun omuzlarıyla eşit düzeyde veya omuzların hemen üstünde olmalıdır. 38
- ! Araç emniyet kemeri tokası (dişi toka ucu) çocuk koltuğunu güvenli biçimde bağlamak için çok uzunsa çocuk koltuğu kullanılamaz. 37-1

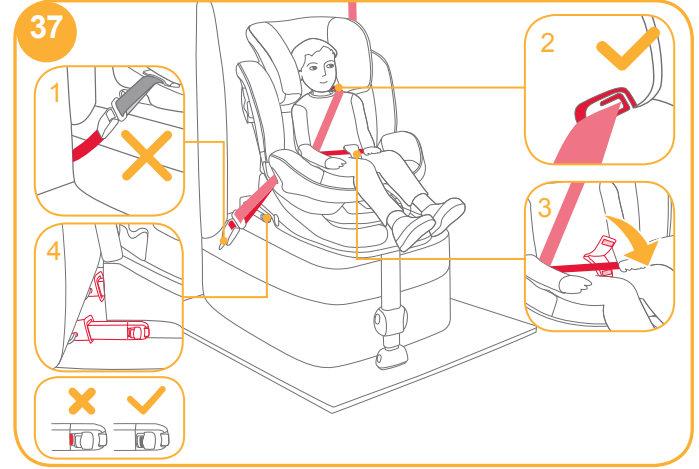

- ! Omuz kemeri, omuz kemeri kılavuzundan geçmelidir. 37-2
- ! Araç bel kemeri kasık kayışı kılıfının ortasından çapraz geçmeli, üzerinden halka ve kanca tutturucular takılmalıdır. 37-3
- ! Her iki ISOFIX bağlayıcının da ISOFIX tutturma noktalarına tam olarak takıldığından emin olun. Her iki ISOFIX bağlayıcıdaki göstergelerin rengi tamamen yeşil olmalıdır. 37-4
- ! Omuz kemerini gevşek durumda veya kolun altında konumlandırılmış şekilde kullanmayın.
- ! Omuz kemerini çocuğun sırt kısmında kullanmayın.

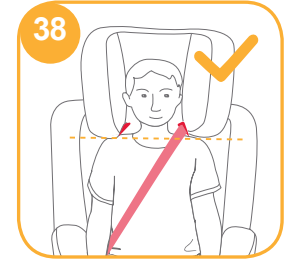

Yatırma Ayarı

bkz. görüntü 39 - 41

! Lütfen koltuğu yatırdıktan sonra yük ayağının konumunu tekrar kontrol edin.



Bebek modunda 7 tane yatırma açısı, küçük ve büyük çocuk modlarında 7 tane konum bulunur. 40 41

40

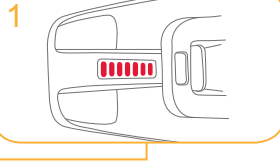
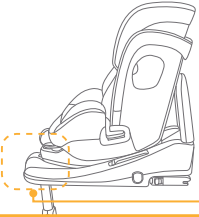

41

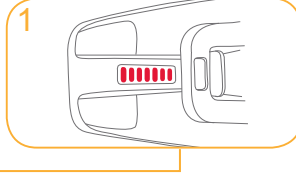
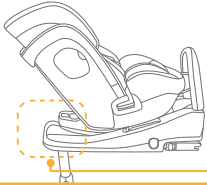

Yükseklik Ayarı

bkz. görüntü 42

1. Lütfen kafa desteğini ayarlayın ve omuz kayışlarının 22 30 'a göre doğru yükseklikte olup olmadığını kontrol edin.
 2. Kafa desteği ayar kolunu sıkarken 42-1, 6 konumdan birine geçinceye kadar kafa desteğini yukarı veya aşağı çekin. Kafa desteği konumları 42 numaralı şekilde gösterilmektedir.
- ! Kafa desteği 6. konuma ayarlanırken yan kanatlar açılabilir.

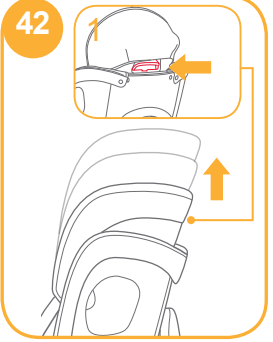

Tekstil Malzemelerini Ayırma

bkz. görüntü 43 - 50

Tokayı ayırmak için kırmızı düğmeye basın. 43

! Kasık kayışı kılıfı, halka ve kanca tutturucularla iç kısımdaki kasık deliğine takılıdır.

Tekstil malzemelerini tekrar takmak için lütfen yukarıdaki adımları ters yönde izleyin.

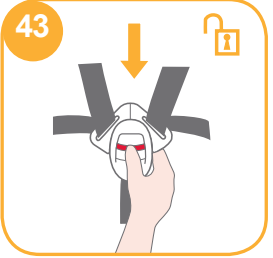

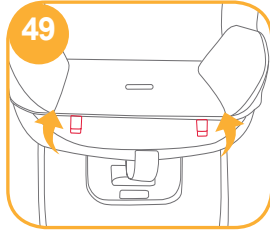
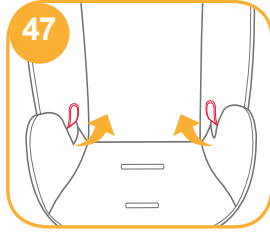
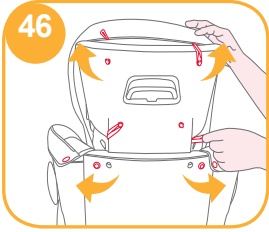
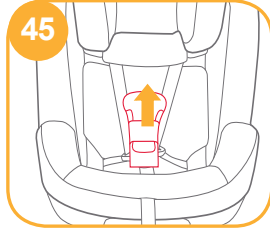
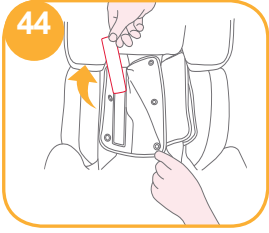

Bakım ve Koruma

- ! Bebek eklentisinin köpüğünü çıkardıktan sonra lütfen çocuğun erişemeyeceği bir yerde saklayın.
- ! Lütfen tekstil malzemelerini 30°C'nin altındaki soğuk suyla yıkayın.
- ! Tekstil malzemelerini ütülemeyin.
- ! Tekstil malzemelerini çamaşır suyuna yatırmayın veya kuru temizlemeye vermeyin.
- ! Çocuk koltuğunu yıkamak için seyreltilmemiş doğal deterjan, benzin veya diğer organik çözücülerini kullanmayın. Bu işlem çocuk koltuğuna zarar verebilir.
- ! Fazla kuvvet uygulayarak kurutmak için tekstil malzemelerini bükmeyin. Tekstil malzemelerinde kırışıklık bırakabilir.
- ! Lütfen tekstil malzemelerini gölgede asılı olarak kurutun.
- ! Uzun süre kullanılmıyacaksa, lütfen çocuk koltuğunu araç koltuğundan çıkarın. Çocuk koltuğunu gölgeye ve çocuğunuzun erişemeyeceği bir yere koyun.



RU Вас приветствует компания Joie™

Поздравляем вас с вступлением в семью Joie! Мы рады отправиться в путь вместе с вами и вашим малышом. Путешествуя с детским автокреслом Joie stages™ isofix, вы используете высококачественное, сертифицированное по стандарту безопасности детское удерживающее устройство. Внимательно прочтите настоящее руководство и выполняйте все рекомендации, чтобы обеспечить удобство в поездке и максимальную защиту ребенка.

Для использования детского автокресла Joie stages™ isofix с 3-точечным взрослым ремнем безопасности и креплением ISO-FIX в соответствии с Правилами ECE R44.04 вес ребенка должен составлять 0–25 кг (примерный возраст 0–7 лет). Детское автокресло stages™ isofix можно установить, используя 3-точечный инерционный взрослый ремень безопасности, сертифицированный по ECE R16, или аналогичную стандартную систему.

Основание

В настоящем руководстве представлены инструкции по использованию детского автокресла stages™ isofix и основания Base. Основание Base можно использовать с некоторыми другими детскими автокреслами Joie. Перед установкой и использованием данного изделия прочтите все инструкции в настоящем руководстве.

! ВАЖНО! СОХРАНИТЕ ДЛЯ ИСПОЛЬЗОВАНИЯ В БУДУЩЕМ. ПРОЧИТЕ ВНИМАТЕЛЬНО!

Храните руководство по эксплуатации в отсеке для хранения, который находится в нижней части основания Base, как показано на рисунке справа.

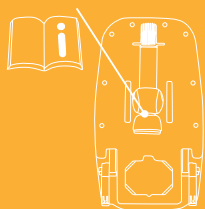

Комплектация

Убедитесь в наличии всех деталей. В случае отсутствия какой-либо из деталей обратитесь в магазин, где было приобретено изделие.

1. Подголовник
2. Подкладка сиденья
3. Пряжка
4. Регулировочный ремень
5. Индикатор фиксации детского автокресла
6. Индикатор опорной ножки
7. Опорная ножка
8. Кнопка регулировки опорной ножки
9. Кнопка высвобождения детского автокресла
10. Кнопка регулировки наклона
11. Кнопка высвобождения ISOFIX
12. Паховый ремень
13. Плечевой ремень
14. Вкладка для младенцев
15. Амортизирующая планка
16. Крепление ISOFIX
17. Направляющие ISOFIX
18. Рычаг для регулировки подголовника
19. Боковой защитный экран

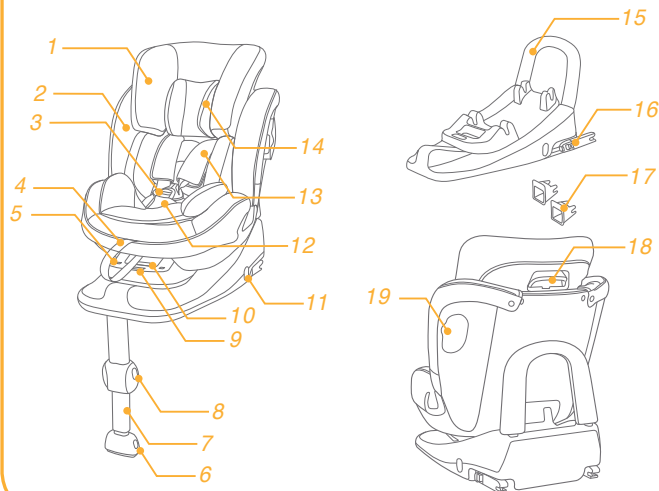

ПРЕДУПРЕЖДЕНИЯ

- ! Ни одно детское автокресло НЕ гарантирует полную защиту от травм в случае аварии. Однако правильное использование данного детского автокресла уменьшает опасность причинения тяжелых травм или смерти ребенка.
- ! НЕ перекручивайте ремни детского автокресла, пристегивайте их ровно.
- ! ЗАПРЕЩАЕТСЯ устанавливать и использовать детское автокресло с нарушением инструкций и предупреждений, изложенных в настоящем руководстве. Это создает серьезный риск получения травмы или смерти ребенка.
- ! ЗАПРЕЩАЕТСЯ использовать веревки и другие материалы вместо ремней безопасности. Это может привести к причинению травм от автокресла.
- ! ЗАПРЕЩАЕТСЯ модифицировать детское автокресло, а также использовать его вместе с деталями других производителей.
- ! ЗАПРЕЩАЕТСЯ использовать детское автокресло, у которого имеются повреждения или отсутствуют детали.
- ! ЗАПРЕЩАЕТСЯ устанавливать автокресло лицом по ходу движения, если вес ребенка менее 9 кг. Располагайте автокресло против направления движения, т.к. это положение наиболее безопасно для перевозки детей.

ПРЕДУПРЕЖДЕНИЯ

- ! ЗАПРЕЩАЕТСЯ заворачивать ребенка в пеленки при использовании детского автокресла в режиме для младенцев или маленьких детей, так как при этом их невозможно правильно и надежно пристегнуть ремнями за плечи и бедра.
- ! При использовании детского автокресла в режиме для младенцев, маленьких детей или больших детей следует правильно закреплять ремни и следить за тем, чтобы поясной ремень не был закреплен в области таза.
- ! ЗАПРЕЩАЕТСЯ оставлять детское автокресло незакрепленным в автомобиле, так как в этом случае оно может упасть и причинить травму пассажирам при резком повороте автомобиля, внезапной остановке или столкновении. Если кресло не используется регулярно, уберите его.
- ! КАТЕГОРИЧЕСКИ ЗАПРЕЩАЕТСЯ оставлять ребенка в детском автокресле без присмотра.
- ! Запрещается устанавливать детское автокресло в положении против хода движения на переднем сиденье с включенной подушкой безопасности.
- ! ЗАПРЕЩАЕТСЯ использовать детское автокресло, бывшее в употреблении у другого лица, история которого вам неизвестна, т.к. оно может оказаться неисправным, создавая угрозу безопасности вашего ребенка.

ПРЕДУПРЕЖДЕНИЯ

- ! Не допускайте попадания на детское автокресло прямых солнечных лучей, т.к. оно может нагреться и вызвать дискомфорт при контакте с кожей ребенка.
- ! ЗАПРЕЩАЕТСЯ использовать детское автокресло в качестве обычного стула, т.к. при падении оно может травмировать ребенка.
- ! ЗАПРЕЩАЕТСЯ использовать детское автокресло без тканевых деталей.
- ! Заменять тканевые детали допускается только тканевыми деталями, рекомендованными производителем, т.к. тканевые детали являются неотъемлемой частью конструкции детского автокресла.
- ! ЗАПРЕЩАЕТСЯ устанавливать в детское автокресло любые предметы, кроме тканевых деталей, рекомендованных производителем.
- ! ЗАПРЕЩАЕТСЯ оставлять незакрепленные предметы в автомобиле, так как они могут упасть и причинить травмы пассажирам в случае резкого поворота автомобиля, внезапной остановки или столкновения.
- ! Во избежание повреждения не помещайте другие предметы на детское автокресло, если оно находится в багажнике автомобиля.
- ! Не допускайте зажимания и запутывания ремней и пряжек детского автокресла в сиденье или двери автомобиля.
- ! Необходимо использовать амортизирующую планку.

ПРЕДУПРЕЖДЕНИЯ

- ! Если детское автокресло не используется в течение длительного времени, рекомендуется снимать его с сиденья автомобиля.
- ! Во избежание удушья, перед использованием детского автокресла снимите с него пластиковый пакет и упаковочные материалы. Храните пластиковый пакет и упаковочные материалы в местах, недоступных для маленьких детей.
- ! По вопросам, связанным с обслуживанием, ремонтом и заменой деталей, обращайтесь в магазин, где было приобретено данное изделие.
- ! Не ставьте никакие предметы в месте расположения опорной ножки напротив основания.
- ! Регулярно проверяйте направляющие ISOFIX на предмет отсутствия загрязнений и при необходимости выполняйте чистку. Надежность крепления снижается при попадании на него грязи, пыли, частиц пищи и т.п.
- ! ЗАПРЕЩАЕТСЯ использовать опорные точки, кроме тех, которые указаны в инструкциях и обозначены на детском автокресле.
- ! Правильная установка обеспечивается только с использованием крепления ISOFIX.
- ! ЗАПРЕЩАЕТСЯ использовать детское автокресло, побывавшее в любой автомобильной аварии. Срочно замените автокресло, так как после аварии в нем могут оказаться невидимые повреждения конструкции.

Чрезвычайные ситуации

В случае возникновения чрезвычайного происшествия или аварийной ситуации следует незамедлительно оказать ребенку первую помощь и обратиться к врачам.

Информация об изделии

1. Данное детское автокресло Joie с основанием классифицировано как полууниверсальное и подходит для установки на сиденья перечисленных ниже автомобилей. Данное детское автокресло можно установить, используя 3-точечный инерционный взрослый ремень безопасности, сертифицированный по стандарту ECE R16 (в случае использования детского автокресла в режиме для Группы 2 — используя одновременно 3-точечный инерционный взрослый ремень безопасности и систему ISOFIX).
2. Сиденья в других автомобилях также могут подходить для установки данного детского автокресла. В случае сомнений проконсультируйтесь с производителем или продавцом детского автокресла.
3. В случае появления сомнений обращайтесь к производителю или продавцу детского автокресла.

Это детское удерживающее устройство типа ISOFIX. Оно сертифицировано согласно правилам UN ECE 44, 04 с серией поправок для общего использования в автомобилях, оснащенных системами анкерного крепления ISOFIX.

Установка производится на автомобильные сиденья в местах, предназначенных для крепления ISOFIX (см. наш список креплений в автомобилях), в зависимости от категории детского удерживающего устройства и крепления. В случае появления сомнений обращайтесь к производителю детского автокресла или производителю автомобиля.

Данное устройство предназначено для следующих размерных классов ISOFIX: A, C, D.



Подходит для детей:	детей весом до 25 кг
Группа по весу:	Группа 0+/1/2
Материалы:	пластик, металл, ткань
Номер патента:	патенты оформляются

Особенности установки

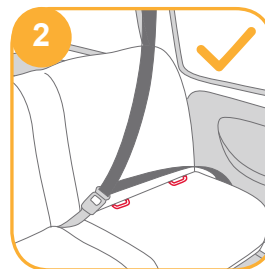
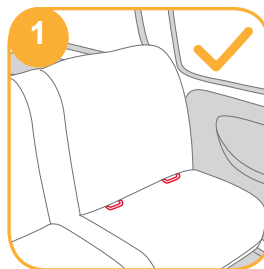
См. рисунки 1 - 3



Выбор режима установки

Параметры ребенка	Режим установки	Установка	Примерный возраст	Положение наклона	Иллюстрация
0-18kg	Режим для младенцев		До 4-х лет	Положение: 1-7	1
9-18kg	Режим для маленьких детей		Примерно от 1 до 4 лет	Положение: 1-7	1
15-25kg	Режим для больших детей		От 3 до 7 лет	Положение: 1-7	2

Использование вкладки для младенцев



Мы рекомендуем использовать вставку для новорожденного в полном комплекте, пока ребенок меньше 0-6 месяц или не перерастет ее. Такая вставка повышает защиту от боковых ударов.



Когда подголовник станет тесным для головы ребенка, снимите его со вставки.



Чтобы снять головную часть вставки для новорожденного, открепите застежки на подголовнике.



Когда плечи ребенка перестанут помещаться во вставке, снимите ее основную часть.

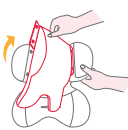

Если ребенку не хватает места, отсоедините застежки и извлеките подушку из вкладки для маленьких детей. Подушку можно использовать отдельно от вкладки, подкладывая под спину ребенку для максимального удобства.



1



2

Установка основания Base для использования с автокреслом stages™ isofix

Установка системы крепления основания ISOFIX

см. рисунки 4 - 13

Откиньте опорную ножку из отсека для хранения. 4

! Вставьте амортизирующую планку вниз до щелчка, свидетельствующего о завершении сборки. 4-1

При необходимости установите пластиковые направляющие на скобы ISOFIX в автомобиле 5-1

Выдвиньте фиксаторы ISOFIX, нажав кнопку высвобождения 6-1 и потянув за фиксатор 6-2

! Нажмите на кнопку регулировки ISOFIX 6-1 и прижмите основание так, чтобы амортизирующая планка плотно прилегала к спинке автомобильного сиденья 7

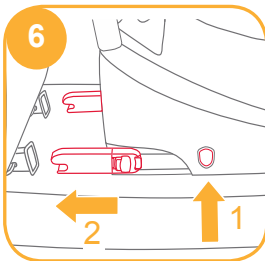
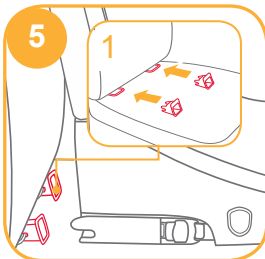
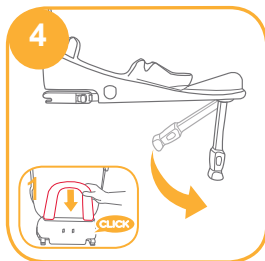

! Убедитесь в том, что оба фиксатора ISOFIX надежно закреплены в точках крепления ISOFIX. Индикаторы на обоих фиксаторах ISOFIX должны быть полностью зелеными. 7-1

! Крепление ISOFIX имеет 9 позиций регулировки. Нажмите на кнопку высвобождения ISOFIX и задвиньте основание Base назад, плотно прижав его к спинке сиденья автомобиля.

Установив основание Base на автомобильное сиденье, выдвиньте опорную ножку до пола 8-1. Зеленый цвет индикатора опорной ножки указывает на правильную установку опорной ножки. Красный цвет индикатора указывает, что ножка установлена неправильно. 9

! Если цвет индикатора опорной ножки красный, это значит, что опорная ножка находится в неправильном положении.

! Убедитесь, что опорная ножка полностью упирается в пол автомобиля.

! Сожмите кнопку высвобождения опорной ножки и поднимите ее вверх. 8

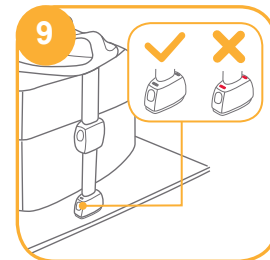
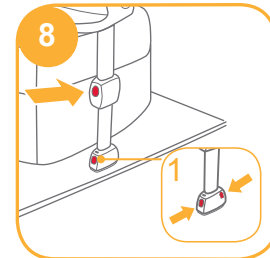
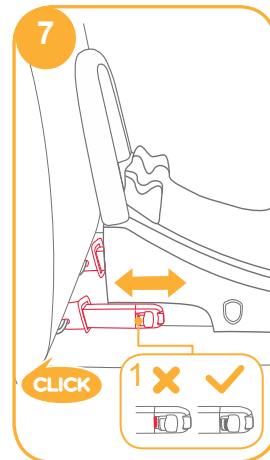

! Фиксаторы ISOFIX необходимо закрепить в точках крепления ISOFIX. 10-1

! Правильно установите опорную ножку, чтобы индикатор был зеленого цвета. 10-2

Для использования детского автокресла stages™ isofix см. раздел о режиме для младенцев, режиме для маленьких детей и режиме для больших детей.

Снятие основания

Чтобы извлечь основание из автомобиля, нажмите на кнопку высвобождения 11-1 и потяните основание от спинки сиденья автомобиля. 11-2

Затем нажмите на кнопку 12-1 и потяните фиксатор ISOFIX 12-2 от сиденья.

! Для переноски основания нажмите на кнопку высвобождения ISOFIX 13-1 верните фиксатор ISOFIX в полностью сложенное положение 13-2.

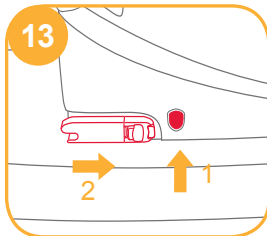
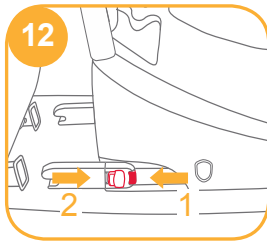
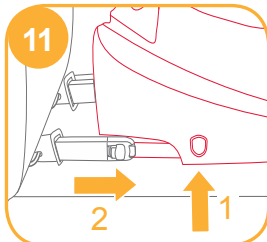

Установка детского автокресла stages™ isofix в основание Base

см. рисунки 14 - 38

Режим для младенцев (положение лицом против хода движения)

Положение лицом против хода движения: От 0 до 4 лет
Положение наклона: Положение 1–7

! Установите основание Base на автомобильное сиденье (с установленной амортизирующей планкой). Затем установите детское автокресло stages™ isofix в основание и посадите ребенка в детское автокресло.

! Амортизирующая планка должна быть обязательно установлена в основание Base.

! Удобнее всего устанавливать детское автокресло, когда основание Base находится в положении 7.

! Потяните детское автокресло вверх, чтобы проверить надежность его фиксации в основании Base.

! Убедитесь в отсутствии зазоров между верхней поверхностью автомобильного сиденья и нижней частью основания Base.

! Обязательно раскройте боковой защитный экран для дополнительной защиты от боковых ударов. 14-1 Боковой защитный экран на противоположной от двери автомобиля стороне можно закрыть, чтобы освободить дополнительное пространство для сиденья. 14-2

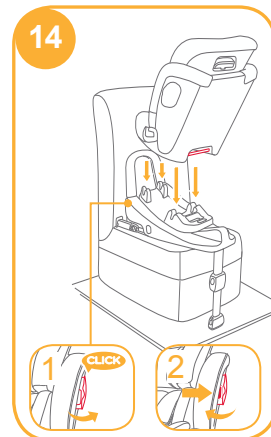

Если детское автокресло stages™ isofix закреплено надежно, индикатор фиксации stages™ isofix будет зеленым. Если детское автокресло stages™ isofix закреплено ненадежно, индикатор фиксации stages™ isofix будет красным. 15-1

1. Вкладка для младенцев служит для защиты ребенка. Для детей ростом менее 60 см следует использовать всю вкладку.
2. Вкладка для младенцев состоит из подголовника, нательной части и клина.
3. Установите основание Base на автомобильное сиденье. Затем установите детское автокресло stages™ isofix в основание и посадите ребенка в детское автокресло.
4. Посадив ребенка в детское автокресло, удостоверьтесь, что плечевые ремни находятся на правильной высоте.
5. Перед использованием вкладки для младенцев, удостоверьтесь, что на ней закреплен клин. 16
6. Отсоедините застежки на подголовнике и удалите вкладку для младенцев. См. (Использование вкладки для младенцев). Для установки подголовника выполните действия в обратном порядке. 17
7. Клин, извлеченный из вкладки для младенцев, следует хранить в недоступном для детей месте.

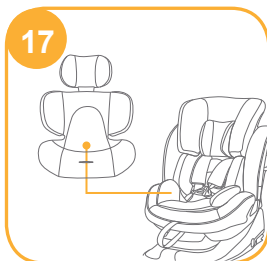
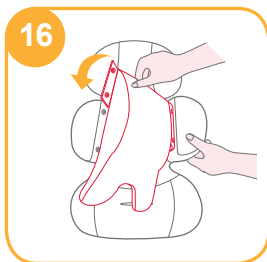
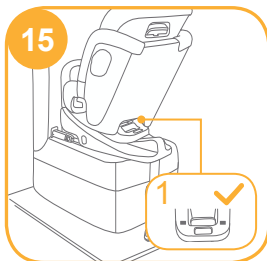

Пристегивание ребенка в автокресле stages™ isofix в положении лицом против хода движения

1. Нажмите на кнопку регулировки ремней и вытяните плечевые ремни на нужную длину. 18

18-1 Регулировочный ремень

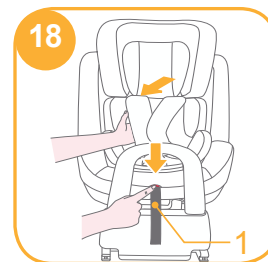

2. Нажмите на красную кнопку, чтобы расстегнуть пряжку. 19

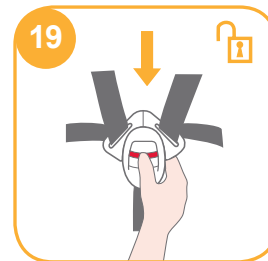

3. Закрепите пряжки по обеим сторонам автокресла, чтобы облегчить посадку ребенка. 20

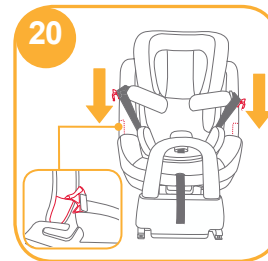

4. Посадите ребенка в детское автокресло stages™ isofix и поместите обе руки ребенка под ремни. 21

! В положении лицом против хода движения плечевые ремни должны располагаться на высоте или несколько ниже плеч ребенка. 22

! Посадив ребенка в автокресло, удостоверьтесь, что плечевые ремни расположены на правильной высоте.

5. Застегните пряжку. 23

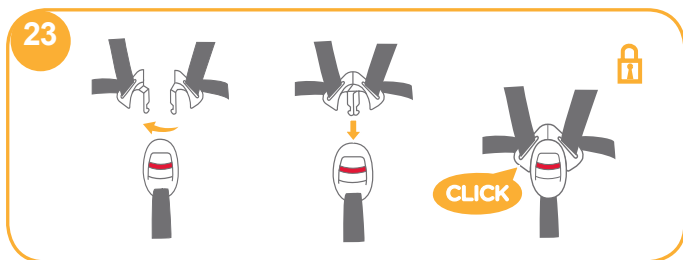

6. Потяните вниз регулировочный ремень на нужную длину, чтобы плотно зафиксировать ребенка. 24

! Расстояние между ребенком и плечевыми ремнями не должно превышать толщину ладони в области груди ребенка.

! Чтобы снять детское автокресло stages™ isofix с основания, извлеките ребенка из автокресла stages™ isofix и поднимите автокресло stages™ isofix 25-2, нажав на кнопку его высвобождения. 25-1

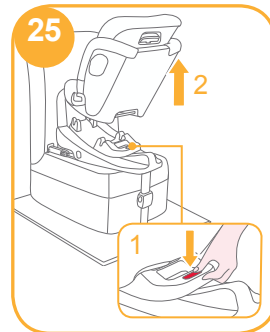

Режим для маленьких детей (положение лицом по ходу движения)

Положение лицом по ходу движения: Примерно от 1 до 4 лет

Положение наклона: Положение 1–7

- ! Установите основание Base на автомобильное сиденье (с установленной амортизирующей планкой). Затем установите детское автокресло stages™ isofix в основание и посадите ребенка в детское автокресло.
- ! Амортизирующая планка должна быть обязательно установлена в основание Base.
- ! Удобнее всего устанавливать детское автокресло, когда основание Base находится в положении 7.

Если детское автокресло stages™ isofix закреплено надежно, индикатор фиксации детского автокресла будет зеленым. Если детское автокресло stages™ isofix закреплено ненадежно, индикатор фиксации будет красным. 27-1

- ! Потяните детское автокресло вверх, чтобы проверить надежность его фиксации в основании.
- ! Убедитесь в отсутствии зазоров между автомобильным сиденьем и нижней частью основания Base.



Пристегивание ребенка в автокресле stages™ isofix в положении лицом по ходу движения

Примечание

1. При установке детского автокресла stages™ isofix в положении лицом по ходу движения не используйте вкладку для младенцев.
2. Установите основание Base на автомобильное сиденье. Затем установите детское автокресло stages™ isofix в основание и посадите ребенка в детское автокресло.
3. Посадив ребенка в детское автокресло stages™ isofix, удостоверьтесь, что плечевые ремни находятся на правильной высоте.

1. Нажмите на кнопку регулировки ремней и вытяните плечевые ремни на нужную длину.
2. Нажмите на красную кнопку, чтобы расстегнуть пряжку.
3. Закрепите пряжки по обеим сторонам автокресла, чтобы облегчить посадку ребенка. 28
4. Посадите ребенка в детское автокресло stages™ isofix и застегните пряжку. 29

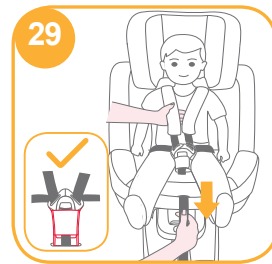
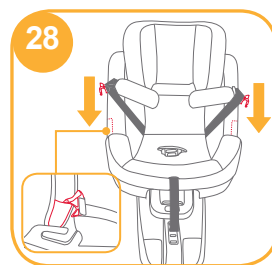

! В положении лицом по ходу движения плечевые ремни должны располагаться на высоте или несколько ниже плеч ребенка. 30

! Посадив ребенка в автокресло, удостоверьтесь, что плечевые ремни расположены на правильной высоте.

5. Застегните пряжку.

6. Потяните вниз регулировочный ремень на нужную длину, чтобы плотно зафиксировать ребенка.

29

! Расстояние между ребенком и плечевыми ремнями не должно превышать толщину ладони в области груди ребенка.

! Чтобы снять детское автокресло stages™ isofix с основания, извлеките ребенка из автокресла stages™ isofix и поднимите автокресло stages™ isofix, нажав на кнопку его высвобождения.



Режим для больших детей (положение лицом по ходу движения)

Положение лицом по ходу движения: Примерно от 3 до 7 лет
Положение наклона: Положение 1–7

! Установите основание Base на автомобильное сиденье (с установленной амортизирующей планкой). Затем установите детское автокресло stages™ isofix в основание и посадите ребенка в детское автокресло.

! Амортизирующая планка должна быть обязательно установлена в основание Base.

! Удобнее всего устанавливать детское автокресло, когда основание Base находится в положении 31



! При установке детского автокресла в режиме для больших детей используйте только автомобильный ремень безопасности, не используйте вкладку для младенцев и плечевые ремни. Поместите плечевые ремни и пряжку в соответствующие отсеки для хранения.

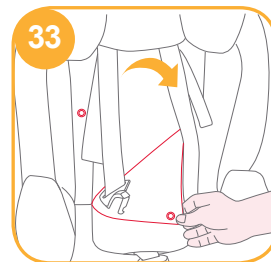
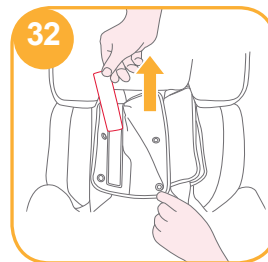

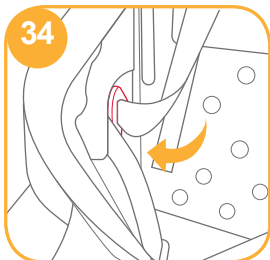

! Перед помещением плечевых ремней и пряжки в соответствующие отсеки для хранения выставьте правильную длину плечевых ремней.

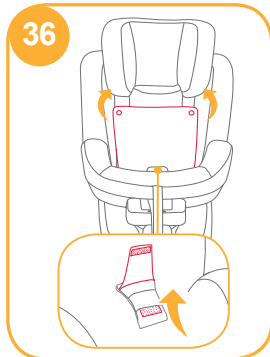
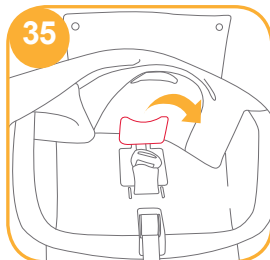

Пристегивание ребенка в автокресле stages™ isofix в положении лицом по ходу движения

- ! Протяните наплечную часть ремня безопасности через плечевую направляющую для ремня безопасности, протяните поясную часть ремня через прорези в сиденье детского автокресла. Застегните пряжку и подтяните автомобильный ремень безопасности. **37-2**
- ! режимо для больших детей плечевые направляющие для ремня безопасности должны располагаться на уровне или несколько выше плеч ребенка. **38**
- ! Детское автокресло запрещается использовать, если пряжка ремня безопасности (гнездовая часть) слишком длинная и не позволяет надежно закрепить детское автокресло. **37-1**

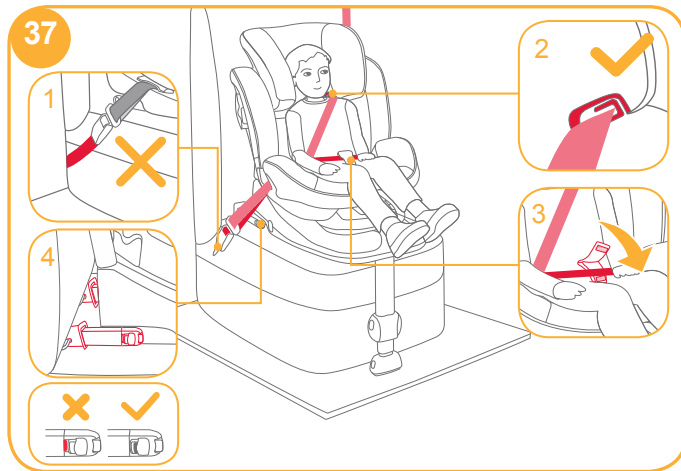

- ! Плечевая часть ремня безопасности должна проходить через плечевую направляющую для ремня безопасности. **37-2**
- ! Поясная часть автомобильного ремня безопасности должна проходить через центр накладки пахового ремня, и на ней должна быть закрыта застежка-липучка. **37-3**



- ! Убедитесь в том, что оба фиксатора ISOFIX надежно закреплены в точках крепления ISOFIX. Индикаторы на обоих фиксаторах ISOFIX должны быть полностью зелеными. **37-4**
- ! Запрещается оставлять плечевую часть ремня безопасности ненатянутой, а также располагать ее под мышкой.
- ! Запрещается располагать плечевую часть ремня безопасности за спиной ребенка.

Регулировка наклона

см. рисунки 39 - 41

! После регулировки угла наклона проверьте положение опорной ножки.



В режиме для младенцев возможны 7 положений наклона, в режиме для маленьких детей — 7 положений, и в режиме для больших детей — 7 положений. 40 41

40

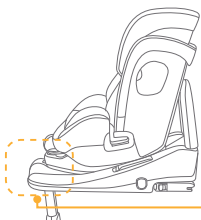

1

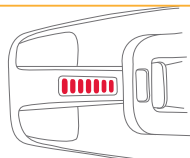

41

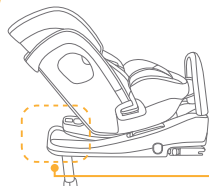

1

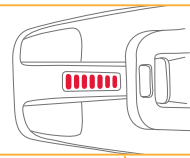

Регулировка высоты

см. рисунки 42

1. Отрегулируйте подголовник и удостоверьтесь, что плечевые ремни установлены на правильной высоте по рисункам 22 30 .
2. Нажмите на рычаг для регулировки подголовника 42-1, и при этом потяните подголовник вверх или вниз так, чтобы он защелкнулся в одном из 6 положений. Положения подголовника показаны на рис. 42

! Боковые выступы можно открывать, если подголовник установлен в 6 положение.

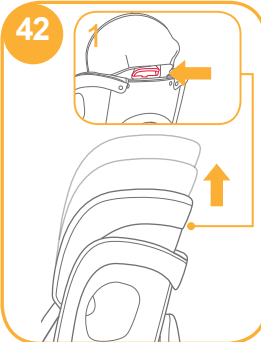

Снятие деталей из ткани

см. рисунки 43 - 50

Нажмите на красную кнопку, чтобы расстегнуть пряжку. 43

! Накладка пахового ремня должна закрепляться на прорези для пахового ремня с внутренней стороны с помощью застежки-липучки.

Чтобы снова надеть тканевые детали, выполните приведенные выше шаги в обратном порядке.

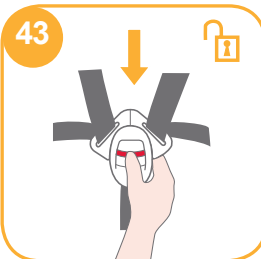

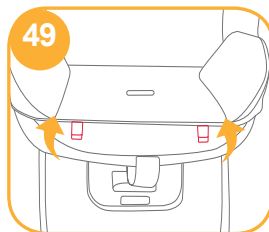
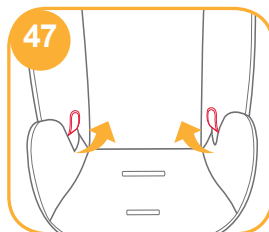
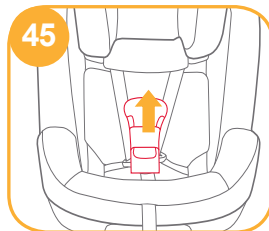
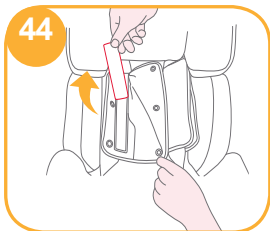

Уход и обслуживание

- ! Снятую вкладку для младенцев следует хранить в недоступном для детей месте.
- ! Тканевые детали следует стирать в холодной воде с температурой не более 30°C.
- ! Запрещается гладить тканевые детали.
- ! Запрещается отбеливать тканевые детали и подвергать их химчистке.
- ! Запрещается использовать неразбавленные нейтральные моющие средства, бензин и другие органические растворители для чистки детского автокресла. Это может привести к повреждению детского автокресла.
- ! Не отжимайте тканевые детали, свернув их с усилием. После этого на тканевых деталях могут образоваться складки.
- ! Вывешивайте тканевые детали для просушки в тени.
- ! Если детское автокресло не используется в течение длительного времени, извлекайте его из автомобиля. Поместите детское автокресло в темном месте, недоступном для детей.



DA Velkommen til Joie™

Tillykke og velkommen til Joie-familien! Vi er så glade for at være en del af din rejse med den lille. Når du kører med Joie stages™ isofix, bruger du en fuldt certificeret og sikker autostol af høj kvalitet. Du bedes venligst læse denne vejledning omhyggeligt og følge alle trinene, så du sikrer, at dit barn har det behageligt og er ordentligt beskyttet under turen.

For at bruge denne Joie stages™ isofix med en 3-punktssikkerhedssele til voksne og ISOFIX-spænder i henhold til forordningen ECE R44.04, skal barnets vægt være 0-25 kg (ca. 0-7 år). Denne stages™ isofix kan sættes fast med en 3-punktssikkerhedssele til voksne, der er godkendt efter ECE R16 eller andre tilsvarende standardsystemer.

Grundlæggende

Denne vejledning viser, hvordan stages™ isofix-sædet og Base bruges. Denne Base kan også bruges sammen med andre bestemte Joie-baby-autostole. Læs alle instruktionerne i denne vejledning, inden produktet monteres og tages i brug.

**! VIGTIGT: GEM DENNE VEJLEDNING TIL SENERE BRUG.
LÆS DENNE VEJLEDNING OMHYGGELIGT.**

Opbevar denne brugervejledning i rummet i bunden af din Base, som vist på billedet til højre.

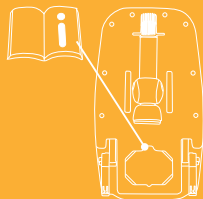

Liste over dele

Kontroller, at der ikke mangler nogen dele. Kontakt venligst din forhandler, hvis noget mangler.

- | | |
|-----------------------------------|--------------------------------------|
| 1 Nakkestøtte | 11 ISOFIX-frigivelsesknop |
| 2 Sædepude | 12 Skridtsele |
| 3 Spænde | 13 Skuldersele |
| 4 Selejustering | 14 Indlæg til spædbørn |
| 5 Låsindikator på autostol | 15 Bøjle |
| 6 Indikator til benstøtte | 16 ISOFIX-spænde |
| 7 Benstøtte | 17 ISOFIX-styr |
| 8 Justeringsknop til benstøtte | 18 Justeringshåndtag til hovedstøtte |
| 9 Frigørelsesknop til autostol | 19 Sideskærmen |
| 10 Knap til justering af ryglænet | |

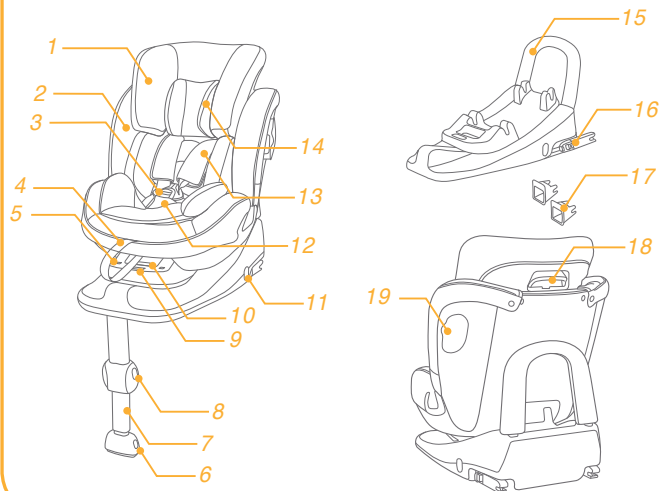

ADVARSEL

- ! INGEN autostole kan garantere fuld beskyttelse mod skader i en ulykke. Men korrekt anvendelse af denne autostol vil dog nedsætte risikoen for alvorlige skader på dit barn eller dødsfald.
- ! Selerne på autostolen MÅ IKKE snoes. De skal holdes flade.
- ! Autostolen MÅ IKKE tages i brug eller monteres uden at følge instruktionerne og advarslerne i denne brugsvejledning, da du ellers kan udsætte dit barn for alvorlig risiko for personskade eller dødsfald.
- ! Brug ALDRIG reb eller nogen andre ting i stedet for sikkerhedsseler, da fastspænding på denne måde kan føre til skader.
- ! Autostolen MÅ IKKE på nogen måde ændres eller bruges sammen med dele fra andre fabrikater.
- ! Autostolen MÅ IKKE bruges, hvis den er beskadiget eller mangler dele.
- ! Anvend ikke autostolen med en fremadvendt position, før barnets vægt er over 9 kg. Lad dit barn sidde med ansigtet indadvendt, så længe som muligt, da denne position er sikrest.

ADVARSEL

- ! Hvis autostolen bruges til babyer eller småbørn, MÅ DE IKKE have uegnet tøj på, da dette kan gøre, at barnet ikke spændes ordentligt og sikkert fast af skulderselerne og selerne mellem lårene.
- ! Ved brug af denne autostol i stillingen til babyer, småbørn eller yngre børn skal selen anvendes korrekt, og du skal sørge for, at hofteselen ikke sidder over barnets bækken.
- ! Autostolen MÅ IKKE efterlades i bilen uden at være spændt fast, da den kan blive kastet rundt ved et skarpt sving, et pludseligt stop eller et sammenstød. Tag autostolen ud, hvis den ikke skal bruges.
- ! Efterlad ALDRIG dit barn i autostolen uden opsyn.
- ! Autostolen må ikke sættes med ryggen fremad på et forsæde, der er udstyret med en airbag.
- ! Brug ALDRIG en brugt autostol eller en autostol, hvis baggrund du ikke kender til, da den kan have skader, der kan være farlige for dit barn, hvis den bruges.

ADVARSEL

- ! Autostolen skal holdes væk fra sollys, da den ellers kan blive for varm for barnets hud.
- ! Autostolen MÅ IKKE bruges som en almindelig stol, da den kan falde ned og skade barnet.
- ! Autostolen MÅ IKKE bruges uden de bløde dele.
- ! De bløde dele må ikke erstattes med nogen andre dele, undtagen dele, der anbefales af producenten, da de bløde dele er en integreret del af autostolens funktion.
- ! Der MÅ IKKE lægges nogen andre dele i autostolen, udover de anbefalede bløde dele.
- ! Der MÅ IKKE efterlades løse dele i bilen, da disse kan blive kastet rundt ved et skarpt sving, et pludseligt stop eller et sammenstød, og forårsage skade på passagerne i køretøjet.
- ! Placer ikke andre genstande oven på autostolen, hvis den ligger i bagagerummet, for at undgå skader.
- ! Undgå, at autostolens seler og spænder kommer til at sidde i klemme i køretøjets sæde eller dør.
- ! Hvis autostolen har været udsat for en ulykke, må den IKKE længere bruges. Den skal straks skiftes, da der kan være usynlige skader fra ulykken.

ADVARSEL

- ! Hvis autostolen ikke skal bruges i længere tid, skal den tages ud af køretøjet.
- ! For at undgå kvælning skal plastikposen og alle emballagematerialer fjernes, inden produktet tages i brug. Plastikposen og emballagen skal derefter holdes væk fra babyer og børn.
- ! Kontakt din forhandler vedrørende spørgsmål om vedligeholdelse, reparation og udskiftning af dele.
- ! Placer ikke genstande i benstøtteområdet foran bunden.
- ! Kontroller regelmæssigt ISOFIX-styrene for snavs og rengør dem, hvis nødvendigt. Pålidelighed kan påvirkes ved indtrængen af skidt, støv, madrester, osv.
- ! Brug IKKE andre bærepunkter for belastning udover de, som er beskrevet i anvisningerne, og som er markeret på babyautostolen.
- ! Korrekt installation er kun tilladt ved brug af ISOFIX-spænderne.
- ! Bøjlen skal bruges.

I tilfælde af en nødsituation

I tilfælde af en nødsituation eller ulykker er det vigtigst, at dit barn straks får førstehjælp og lægebehandling.

Produktinformation

1. Joie autostolen med fod er klassificeret til "semi-universel" brug og er velegnet til montering på sædet i følgende biler. Denne autostol kan monteres vha. en 3-punkts rullesele til voksne, hvis den er godkendt iht. UN ECE R16 eller tilsvarende standard (ved samtidig brug af en 3-punkts rullesele til voksne og en ISOFIX sammen med autostolen i Gruppe 2-funktionen).
2. Autostolen passer muligvis også på sæder i andre biler. Hvis du er i tvivl, bør du kontakte autostolens fabrikant eller bilfabrikanten.
3. Konsulter fabrikanten af babyautostolen eller din forhandler.

Dette er et ISOFIX AUTOSTOLSYSTEM. Det er godkendt i henhold til FN's ECE-regulativ 44, 04 serien af tilføjelser, til almindelig brug i køretøjer, der er udstyret med ISOFIX-fastspændingssystemer.

Det passer i køretøjer med positioner, der er godkendt som ISOFIX-positioner (se venligst vores liste over egnede biler), afhængig af autostolens og fastgøringsanordningens kategori. Hvis du er i tvivl, bedes du kontakte autostolens fabrikant eller bilfabrikanten.

Egnet til	Børn under 25 kg
Massegruppe	gruppe 0+/1/2
Materialer	Plastik, metal, stof
Patentnummer	Afventer patent

Forholdsregler under opstilling af autostolen

se billederne 1 - 3

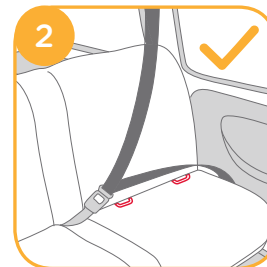
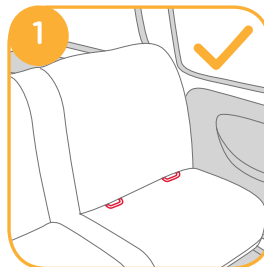

3



1

2

Kontroller den medfølgende liste for godkendte sæder for barnesædetilbehør.

3

Valg af opstillingsmåde

Barnets størrelse	Opstillingsmåde	Montering	Referen- cealder	Tilbage lænet stilling	Reference- billeder
0-18kg	Stilling til baby		Ca. < 4 år	Position 1-7	1
9-18kg	Stilling til småbørn		ca. 1 år til 4 år	Position 1-7	1
15-25kg	Stilling til yngre børn		Ca. 3-7 år	Position 1-7	2

Brug indlægget til spædbørn

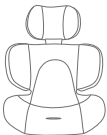

Vi anbefaler at bruge den fulde spædbarnsindsats, i mens barnet er 0-6 måneder, eller indtil barnet vokser ud af den. Spædbarnsindsatsen øger beskyttelsen.



Friger låsene på hovedstøtten for at tage hoveddelen af indlægget.



Når barnets hoved ikke længere passer komfortabelt, skal du tage hoveddelen af indlægget.



Når barnets skuldre ikke længere passer komfortabelt, skal du tage kropsdelen af indlægget.

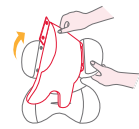



1 Når barnet ikke passer komfortabelt, skal du tage resten af indlægget ud ved at frigøre låsene, så barnet får mere plads. Pudsen kan bruges separat uden indlægget til at støtte barnets ryg for mere komfort.



2

De Base installeren voor gebruik met het stages™ isofix-zitje

isætning af ISOFIX Base-systemet

se billederne 4 - 13

Fold benstøtten ud fra opbevaringsrummet. 4

! Sæt bøjljen i nedad, indtil du hører et "klik", hvilket betyder, at den er sat ordentligt på. 4-1

Sæt plastikstyrene på køretøjets ISOFIX stænger 5-1, hvis nødvendigt.

Træk ISOFIX-spænderne ud ved at trykke på udløserknappen 6-1 samtidig med, at du trækker i spændet 6-2

! Tryk på ISOFIX-justeringsknappen 6-1 og tryk for at justere 7 indtil bøjljen sidder tæt mod køretøjets sæde.

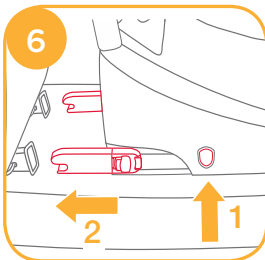
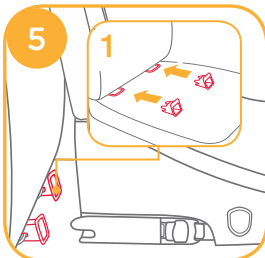
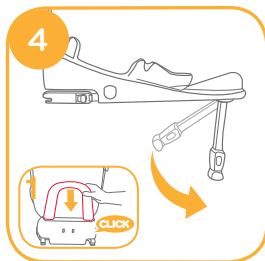

! Sørg for, at begge ISOFIX-spænder er ordentligt fastgjort til deres ISOFIX-fastgøringspunkter. Farverne på indikatorerne på begge ISOFIX-spænde skal være helt grøn. 7-1

! ISOFIX-enheden har 9 justerbare stillinger. Tryk på ISOFIX-frigivelsesknappen og tryk Base tilbage mod bilsædet indtil det sidder stramt.

Når Base er placeret på køresædet, skal benstøtten trækkes ud til gulvet 8-1, hvor indikatoren på benstøtten viser grøn, hvilket betyder, at den er korrekt monteret. Rød betyder, at den er monteret forkert. 9

! Når indikatoren for benstøtten viser rød, er benstøtten i den forkerte position.

! Sørg for, at benstøtten er i fuld kontakt med bunden i køretøjet.

! Tryk på frigivelsesknappen til benstøtten, og tryk den opad. 8

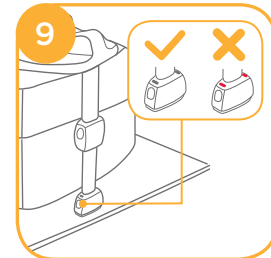
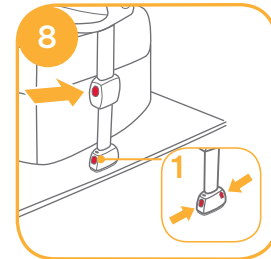
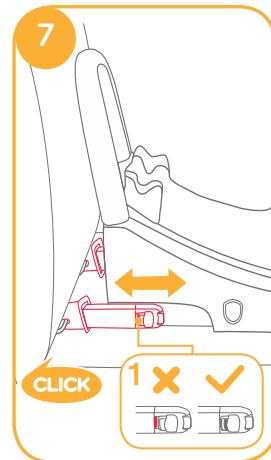

! ISOFIX-spænderne skal fastgøres og låses på ISOFIX-fastgøringspunkterne. 10-1

! Benstøtten skal monteres korrekt, hvor den grønne indikator vises. 10-2

Du bedes venligst se, hvordan din stages™ isofix bruges i afsnittene om stillingerne til babyer, småbørn og yngre børn.

Fjernelse af bunden

For at fjerne bunden fra køretøjet, skal du trykke på udløserknappen 11-1 og trække foden tilbage fra sædet. 11-2

Derefter skal du trykke 12-1 og trække ISOFIX-spændet tilbage 12-2

! På transportbunden skal du trykke på ISOFIX-frigørelsesknappen 13-1 og trække ISOFIX-spændet tilbage, så det er foldet helt sammen 13-2.

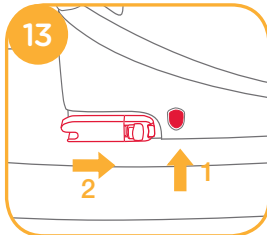
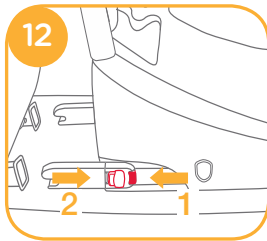
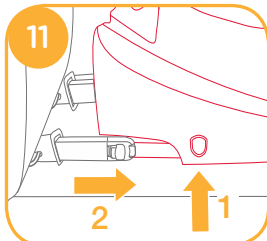

Installation af stages™ isofix sædet i Base

se billederne 14 - 38

Stilling til babyer (bagudvendt stilling)

Bagudvendt ca. <4 år
Tilbagelænet stilling Position 1-7

! Base skal sættes på køresædet (med bøjlens på), og sæt derefter skærmen på, hvorefter barnet puttes i din stages™ isofix.

! Sørg for at bøjlens er sat ordentligt på din Base.

! Den nemmeste måde at sætte skærmen på er, når din Base er i stilling 7.

! Træk stages™ isofix-sædet op og sørg for, at det sidder sikkert i din Base.

! Sørg for, at der ikke er mellemrum mellem køresædets overflade og bunden på din Base.

! Sørg for at åbne sideskærmen for at beskytte siden bedre. 14-1
Sideskærmen, der sidder over for bildøren, kan lukkes, så der er mere sideplads. 14-2

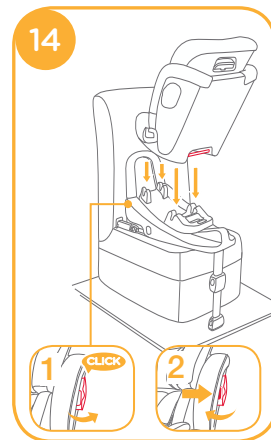

Når din stages™ isofix sidder ordentligt fast, viser indikatoren grøn. Hvis din stages™ isofix ikke er fastgjort sikkert, lyser stages™ isofix-indikatoren rød. 15-1

1. Indlægget er til at beskytte barnet. Børn, hvis højde er under 60 cm, skal bruge hele indlægget.
2. Indlægget til spædbørn består af en hovedstøtte, en del til kroppen og en kile.
3. Base skal sættes på køresædet, og sæt derefter skærmen på, hvorefter barnet puttes i din stages™ isofix.
4. Når barnet er lagt i autostolen, skal du sørge for, at skulderselerne er i den korrekte højde.
5. Sørg for at kilen er sat på indlægget til spædbørn, inden det bruges til spædbørn. 16
6. Frigør tryklåsene på hovedstøtten, og tag derefter indlægget til spædbørn ud. Se venligst (Sådan bruges indlægget til spædbørn). Sådan samles hovedstøtten i omvendt rækkefølge. 17
7. Når kilen er taget ud af indlægget til spædbørn, skal den opbevares et sted uden for barnets rækkevidde.

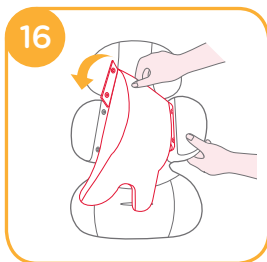
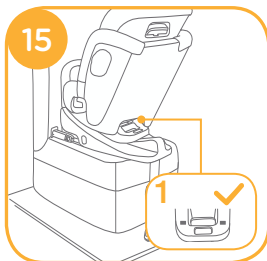

Sådan spændes barnet fast i din stages™ isofix i bagudvendt stilling

1. Tryk på knappen til selejustering samtidig med at du trykker skulderselen ud til den korrekte længde. 18

18-1 Selejustering

2. Tryk på den røde knap for at åbne låsebeslaget. 19

3. Spænd spænderne på begge sider af sædet, så det er nemmere at lægge barnet i. 20

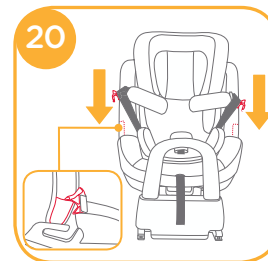
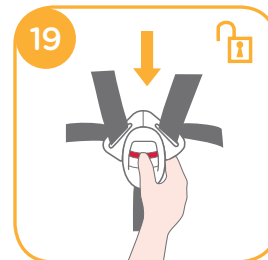
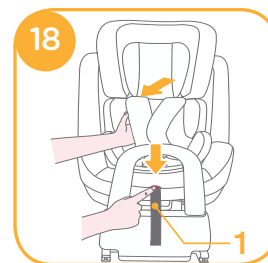

4. Læg barnet i din stages™ isofix og put begge arme gennem selerne. ²¹

! Når autostolen bruges i bagudvendt stilling, skal højden på skulderselen passe med barnets skuldre. ²²

! Når barnet sidder i autostolen, skal du sørge for, at skulderselerne er i den korrekte højde.

5. Lås låsebeslaget. ²³

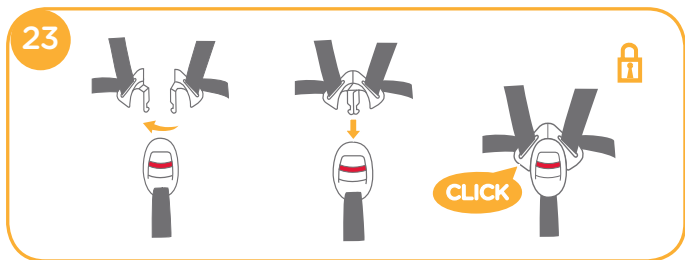

6. Træk selejusteringen nedad og juster selen til den ønskede længde, så dit barn er spændt ordentligt fast. ²⁴

! Sørg for, at afstanden mellem barnet og skulderselerne er ca. den samme som tykkelsen af en hånd, lagt på barnets bryst.

! For at frigøre stages™ isofix-sædet skal du tage barnet ud af stages™ isofix-sædet, løfte stages™ isofix-sædet op ²⁵⁻² samtidig med at du trykker på frigørelsesknappen til autostolen. ²⁵⁻¹

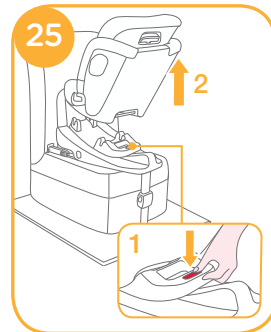

Stilling til småbørn (fremadvendt stilling)

Fremadvendt ca. 1 år til 4 år
Tilbagelænet stilling Position 1-7

- ! Base skal sættes på køresædet (med bøjlen på), og sæt derefter skærmen på, hvorefter barnet puttes i din stages™ isofix.
- ! Sørg for at bøjlen er sat ordentligt på din Base.
- ! Den nemmeste måde at sætte skærmen på er, når din Base er i stilling 7.



Når din stages™ isofix sidder ordentligt fast, viser låseindikatoren på autostolen grøn. Hvis din stages™ isofix ikke er fastgjort sikkert, viser låseindikatoren på autostolen rød. **27** -1

- ! Træk stages™ isofix-sædet op og sørg for, at det sidder sikkert fast på bunden.
- ! Sørg for, at der ikke er mellemrum mellem køresædets overflade og bunden på din Base.

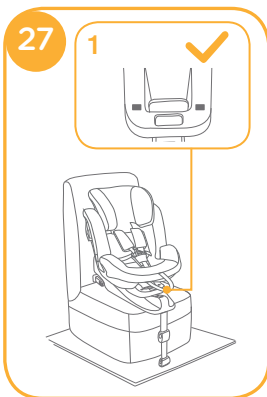

Sådan spændes barnet fast i din stages™ isofix i fremadvendt stilling

Bemærk

1. Når din stages™ isofix monteres i fremadvendt stilling, må indlægget til spædbørn ikke bruges.
2. Base skal sættes på køresædet, og sæt derefter sædet på, hvorefter barnet puttes i din stages™ isofix.
3. Når barnet sidder på stages™ isofix-sædet, skal du sørge for, at skulderselerne er i den korrekte højde.

1. Tryk på knappen til selejustering samtidig med at du trykker skulderselen ud til den korrekte længde.
2. Tryk på den røde knap for at åbne låsebeslaget.
3. Spænd spænderne på begge sider af sædet, så det er nemmere at lægge barnet i. **28**
4. Læg barnet i din stages™ isofix og lås spændet. **29**

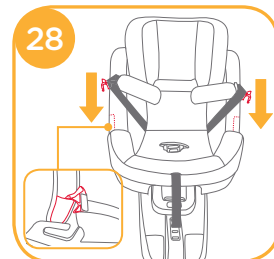

! Når autostolen bruges i fremadvendt stilling, skal højden på skulderselen passe med barnets skuldre. **30**

! Når barnet sidder i autostolen, skal du sørge for, at skulderselerne er i den korrekte højde.

5. Lås låsebeslaget.

6. Træk selejusteringen nedad og juster selen til den ønskede længde, så dit barn er spændt ordentligt fast. **29**

! Sørg for, at afstanden mellem barnet og skulderselerne er ca. den samme som tykkelsen af en hånd, lagt på barnets bryst.

! For at frigøre stages™ isofix-sædet, skal du tage barnet ud af stages™ isofix-sædet, løfte stages™ isofix-sædet op samtidig med at du trykker på frigørelsesknappen til autostolen.



Stilling til yngre børn (fremadvendt stilling)

Fremadvendt ca. 3 år til 7 år
Tilbagelænet stilling Position 1-7

! Base skal sættes på køresædet (med bøjlens på), og sæt derefter skærmen på, hvorefter barnet puttes i din stages™ isofix.

! Sørg for at bøjlens er sat ordentligt på din Base.

! Den nemmeste måde at sætte skærmen på er, når din Base er i stilling 7. **31**



! Når autostolen bruges til yngre børn, skal du kun bruge sikkerhedsselen i køretøjet. Du skal ikke bruge indlægget til spædbørn eller skulderselerne. Skulderselerne og spænderne skal puttes i hver deres opbevaringsrum.

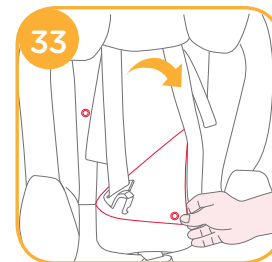
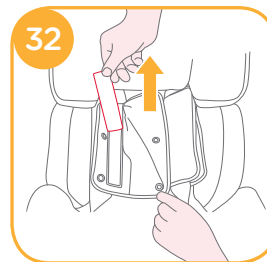

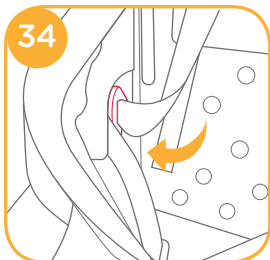

- ! Juster skulderselerne til den korrekte længde, inden de og spænderne lægges i opbevaringsrummet.

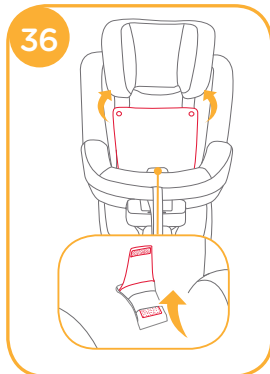
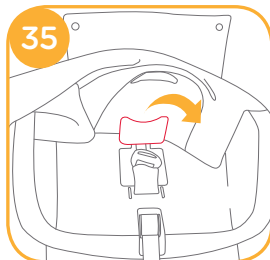

Sådan spændes barnet fast i din stages™ isofix i fremadvendt stilling

- ! Stik skulderselen gennem hullet til skulderselen, og stik taljeselen gennem hullerne på sædet. Spænd spændet og træk i køretøjets sikkerhedssele for at stramme den. 37
- ! Når autostolen bruges i stillingen til yngre børn, skal rillerne til skulderselerne være ud for eller lige over barnets skulder. 38
- ! Autostolen kan ikke bruges, hvis spændet på køretøjets sikkerhedssele (hunstikket) er for langt til at fastgøre autostolen sikkert. 37-1

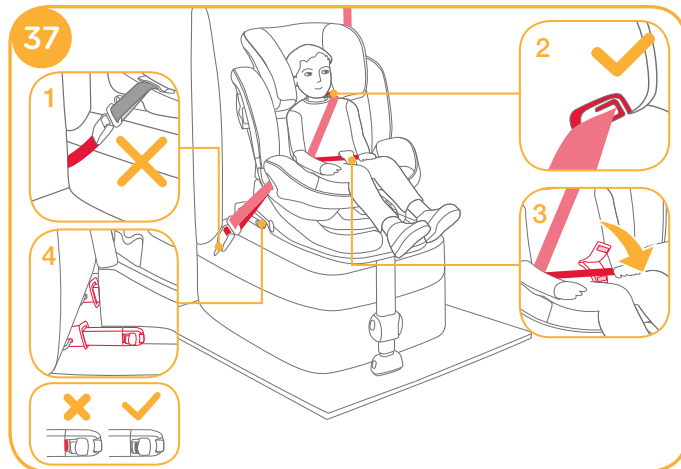

- ! Skulderselen skal føres gennem hullet til skulderselen. 37-2
- ! Køretøjets taljesele skal krydse midten af skridtselen, hvorefter stroplåsen og krogen skal sættes på over den. 37-3
- ! Sørg for, at begge ISOFIX-spænder er ordentligt fastgjort til deres ISOFIX-fastgøringspunkter. Farverne på indikatorerne på begge ISOFIX-spænde skal være helt grøn. 37-4
- ! Skulderselen må aldrig sidde løst eller føres under armen.
- ! Skulderselen må aldrig føres bag barnets ryg.

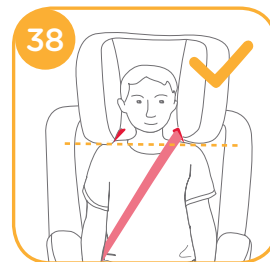

Indstilling af ryglænet

se billederne 39 - 41

! Hvis ryglænet lænes tilbage, skal du tjekke placeringen af benstøtten igen.



Der er 7 tilbagelænedede positioner ved stillingen til babyer, 7 positioner ved stillingen til småbørn og 7 positioner ved stillingen til yngre børn. 40 41

40

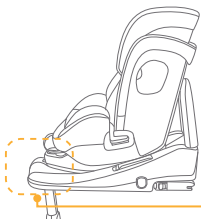

1

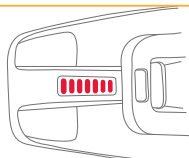

41

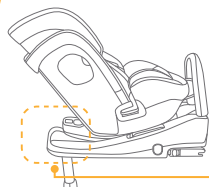

1

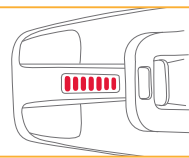

Højdeindstilling

se billederne 42

1. Juster nakkestøtten og sørg for, at skulderselen er i den korrekte højde ifølge 22 30.
2. Tryk justeringshåndtaget til hovedstøtten ind 42-1, og træk hovedstøtten op eller ned, indtil den klikker sig fast i en af de 6 stillinger. Hovedstøttepositionerne er vist i billede 42.

! Bočnice autosedačky jsou schopny se roztáhnout pokud je autosedačka nastavena do 6. pozice.

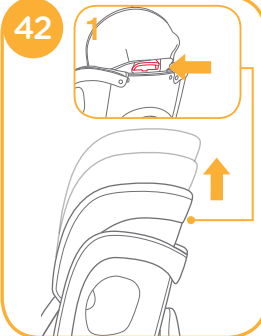

Sådan tages de bløde dele af

se billederne 43 - 50

Tryk på den røde knap for at åbne låsebeslaget. 43

! Dækslet til skridtselen fastgøres til skridthullet med stroplåsen og krogen.

For at sætte de bløde dele på igen skal du gentage ovenstående trin i omvendt rækkefølge.

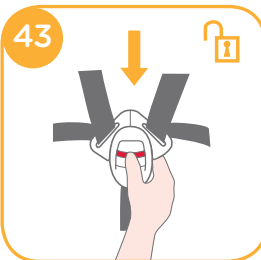

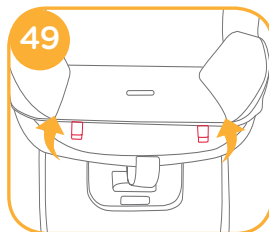
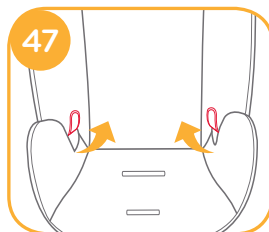
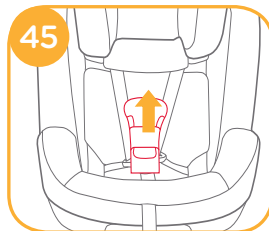
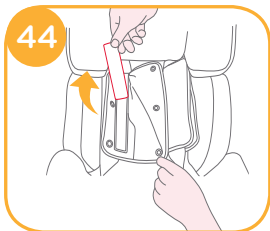

Pleje og vedligeholdelse

- ! Når indlægget til spædbørn tages af, skal de gemmes et sted uden for barnets rækkevidde.
- ! De bløde dele kan vaskes i koldt vand under 30 °C.
- ! De bløde dele må ikke stryges.
- ! De bløde dele må ikke vaskes med blegemiddel eller kemiske rengøringsmidler.
- ! Autostolen må ikke vaskes med ufortyndet neutralt rengøringsmiddel, benzin eller andre organiske opløsningsmidler. Det kan forårsage skade på autostolen.
- ! Undgå at vride de bløde dele for meget, når de skal tørres. Det kan give de bløde dele folder.
- ! De bløde dele skal hænges til tørre i skyggen.
- ! Hvis autostolen ikke skal bruges i længere tid, skal den tages ud af køretøjet. Stil autostolen i skyggen og på et sted uden for børns rækkevidde.



قائمة الأجزاء

يُرجى التأكد من عدم وجود أي أجزاء مفقودة. كما يُرجى الاتصال بالموزع في حالة فقدان أي من الأجزاء.

- | | |
|--------------------------|--|
| ١٠ زر تعديل الانحناء | ١ مسند رأس |
| ١١ زر تحرير ISOFIX | ٢ وسادة مقعد |
| ١٢ حزام مفرق الساقين | ٣ مشبك |
| ١٣ حزام الكتف | ٤ حزام تعديل |
| ١٤ بطانة الأطفال الرضع | ٥ مؤشر إحكام إغلاق نظام تقييد حركة الطفل |
| ١٥ ذراع الارتداد | ٦ مؤشر رجل التحميل |
| ١٦ وصلة ISOFIX | ٧ رجل التحميل |
| ١٧ أدلة ISOFIX | ٨ زر تعديل رجل التحميل |
| ١٨ ذراع تعديل مسند الرأس | ٩ زر تحرير مقعد أمان الطفل |
| ١٩ واقي الصدمات الجانبي | |

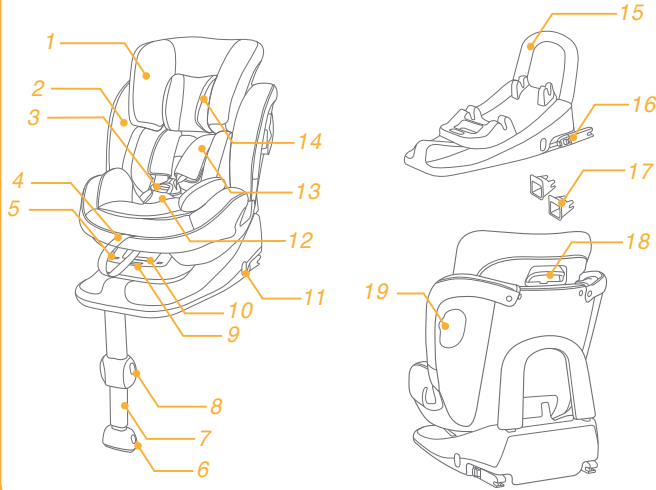

تهانينا لانضمامك إلى عائلة Joie! نحن في غاية السعادة لإشتراكنا في رحلتك مع طفلك الصغير. حيث يضمن لك استخدام نظام مقعد أمان الطفل Joie stages™ isofix أقصى درجات السلامة أثناء القيادة من خلال استخدام مقعد تقييد الطفل عالي الجودة والأمن بالكامل. لذا يُرجى قراءة التعليمات الواردة في هذا الدليل بعناية مع اتباع كافة الخطوات الموضحة لضمان قيادة مريحة وتوفير أفضل حماية لطفلك.

ينبغي أن يتراوح وزن الطفل من ١٥ إلى ٢٥ كجم (ويتراوح عمره من ٣ إلى ٧ سنوات) وذلك لإمكانية استخدام مقعد أمان الطفل هذا من Joie stages™ isofix مع حزام أمان ثلاثي النقاط للبالغين ووصلات ISOFIX وفقاً للوحة ECE R44.04. كما يمكن تركيب مقعد stages™ isofix هذا باستخدام حزام أمان ثلاثي النقاط للبالغين قابل للضم ومعمد وفقاً لمعيار ECE R16 أو أي معيار مرفق مماثل.

القاعدة

توضح هذه الإرشادات كيفية استخدام مقعد stages™ isofix وقاعدة Base. حيث يمكن استخدام قاعدة Base هذه مع بعض مقاعد أمان الطفل الرضيع الأخرى من Joie. لذا يُرجى قراءة جميع التعليمات الواردة في

هذا الدليل قبل تركيب المنتج واستخدامه.

! مهم: يُرجى الاحتفاظ بهذا الدليل للرجوع إليه مستقبلاً. كما يُرجى قراءته بعناية.

يُرجى الاحتفاظ بدليل التعليمات في جيبيرة التخزين الموجودة في الجزء السفلي من قاعدة Base كما هو موضح في الشكل الموجود جهة اليمين.

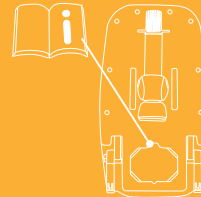

تحذير

ليس هناك أي مقعد أمان للطفل يضمن الحماية الكاملة من الإصابات عند وقوع حادث. إلا أن الاستخدام السليم لمقعد أمان الطفل هذا يعمل على تقليل خطر تعرض طفلك لإصابة جسيمة أو الوفاة.

يلزم الحفاظ على أحزمة مقعد أمان الطفل مفرودة ومشدودة وليست ملتوية.

تجنب تركيب مقعد أمان الطفل هذا أو استخدامه دون اتباع التعليمات والتحذيرات الواردة في هذا الدليل وإلا قد يتسبب ذلك في تعرض طفلك لخطر الإصابة الجسيمة أو الوفاة.

يحظر استخدام حبال أو أي أدوات أخرى بدلاً من أحزمة الأمان في حالة التعرض لإصابات من التقييد.

يحظر إجراء أي تعديلات على مقعد أمان الطفل هذا أو استخدامه مع أجزاء من إنتاج مُصنِّعين آخرين.

تجنب استخدام مقعد أمان الطفل هذا إذا كان تالفًا أو به أجزاء مفقودة.

تحذير

لا تضع طفلك في ملابس مقلّطة أو ملفوفة عند استخدام مقعد أمان الطفل هذا في وضع الأطفال الرُّضع أو حديثي المشي، لأن هذا قد يحول دون تثبيت الطفل بشكل سليم ومحكم بواسطة أحزمة الكتف والأحزمة بين الفخذين.

يلزم ربط الأحزمة بشكل سليم والتأكد من عدم وجود حزام الفخذ فوق حوض الطفل عند استخدام مقعد أمان الطفل هذا في وضع الأطفال الرُّضع أو حديث المشي.

تجنب ترك مقعد أمان الطفل غير مثبت بإحكام في السيارة حيث قد يقع مقعد أمان الطفل داخل السيارة وقد تحدث إصابة للركاب عند الانعطاف الحاد بالسيارة لذا احرص على إزالته في حالة عدم استخدامه بانتظام.

يُحظر ترك الطفل دون مراقبة أثناء جلوسه في مقعد أمان الطفل هذا.

تجنب استخدام هذا المقعد على المقعد الأمامي مع تنشيط الوسادة الهوائية عند تركيبه على وضع المواجهة للخلف.

يحظر استخدام مقعد أمان للطفل مستعمل أو غير معروف تاريخ استخدامه حيث أنه قد يحتوي على تلف هيكلي يعرض سلامة طفلك للخطر.

تحذير

- ! يُرجى الحفاظ على مقعد أمان الطفل بعيداً عن أشعة الشمس وإلا فقد يكون ساخناً جداً على جلد الطفل.
- ! تجنب استخدام مقعد أمان الطفل هذا على أنه كرسي عادي حيث قد يؤدي ذلك إلى سقوط الطفل منه وتعرضه للإصابة.
- ! تجنب استخدام مقعد أمان الطفل هذا من دون الأجزاء اللينة المرفقة معه.
- ! يحظر استبدال الأجزاء اللينة بأي أجزاء أخرى غير موصى بها من المُصنِّع حيث إن القطع اللينة تشكّل جزءاً لا يتجزأ من أداء مقعد أمان الطفل.
- ! تجنب وضع أي أجزاء لينة أخرى غير الموصى بها على مقعد أمان الطفل هذا.
- ! يحظر وضع أي عناصر غير محكمة التثبيت في السيارة لأنها قد تسقط بالداخل وتسبب إصابات للركاب أثناء اجتياز منعطف حاد أو توقف مفاجئ أو تصادم.
- ! تجنب وضع أغراض أخرى على مقعد أمان الطفل أثناء وجوده في سnette السيارة حتى لا يتلف.
- ! تجنب ترك الأحمزة أو المشابك المعدنية الخاصة بمقعد الطفل تعلق بمقعد السيارة أو ببابها.
- ! تجنب مواصلة استخدام مقعد أمان الطفل هذا بعد تعرضه لأي اصطدام. واحرص على استبداله فوراً وربما يكون قد تعرض لتلف هيكلي وغير مرئي نتيجة الاصطدام.

تحذير

- ! يُفضل إزالة مقعد أمان الطفل هذا من السيارة في حالة عدم استعماله لمدة طويلة.
- ! احرص على إزالة الكيس البلاستيكي ومواد التغليف قبل تركيب المنتج لتفادي حدوث اختناق. وينبغي إبعاد الحقائب البلاستيكية ومواد التعبئة عن الرضع والأطفال.
- ! استشر الموزع بشأن الأمور المتعلقة بالصيانة والإصلاح واستبدال الأجزاء.
- ! تجنب وضع أي أغراض في منطقة رجل التحميل أمام القاعدة.
- ! افحص باستمرار أدلة ISOFIX بحثاً عن أي أوساخ ونظفها عند الضرورة. فقد تتأثر اعتمادية المنتج بسبب دخول أوساخ أو أتربة أو فضلات طعام أو غيرها فيه.
- ! تجنب استخدام أي نقاط اتصال تحميل الحمولة بخلاف تلك الواردة في التعليمات والمحددة في مقعد أمان الطفل.
- ! يلزم استخدام وصلات ISOFIX فقط للتركيب.
- ! يلزم استخدام ذراع الارتداد.

تنبيهات بشأن التركيب

يلزم العناية بالطفل عن طريق القيام بالإسعافات الأولية وتقديم العلاج الطبي على الفور وذلك في حالات الطوارئ أو الحوادث.

راجع الصور ١ - ٣

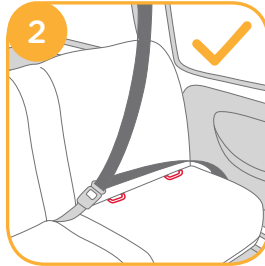
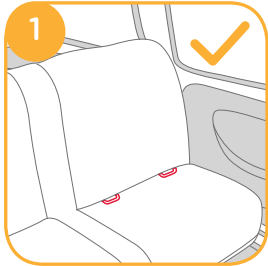

معلومات عن المنتج

١. يصنف نظام تقييد حركة الطفل من Joie المزود بقاعدة للاستخدام «شبه العالمي» كما أنه مناسب للتركيب على معظم أوضاع مقاعد السيارات التالية. يمكن تركيب نظام تقييد حركة الطفل باستخدام حزام أمان البالغين ثلاثي النقاط قابل للضم على أن يكون معتمداً وفقاً للمعيار UN ECE R16 أو أية معايير أخرى مماثلة (باستخدام حزام أمان البالغين ثلاثي النقاط و ISOFIX في نفس الوقت أثناء استخدام نظام تقييد حركة الطفل في المجموعة ٢).

٢. قد تكون أيضاً أوضاع المقاعد في سيارات أخرى مناسبة لقبول نظام تقييد حركة الطفل. إذا ساورك شك، فاستشر الجهة المصنعة للنظام أو الموزع.

٣- إذا ساورك الشك، فيرجى استشارة الشركة المصنعة لمقعد أمان الأطفال أو تاجر التجزئة.



راجع قائمة السيارات
الملائمة للمقاعد المعتمدة
لتنبيت مقعد أمان الطفل.

للتثبيت السليم استخدم نظام ISOFIX والحزام المزود بثلاث نقاط يعتبر هذا أحد أنظمة مقعد أمان الطفل ISOFIX. يعد من المنتجات المعتمدة وفقاً لمجموعة تعديلات اللوحة رقم ٤، ٤، ٤، ٤ للاستخدام بوجه عام في السيارات التي تتوافق مع أنظمة نقاط تثبيت ISOFIX.

ويتوافق النظام مع السيارات التي تحتوي على وضعيات معتمدة وفقاً للمعيار ISOFIX (كما هو موضح بالتفصيل في دليل استخدام السيارة)، وذلك حسب فئة مقعد أمان الطفل وتثبيتته، وإذا ساورك شك، فيمكنك استشارة مصنع مقعد أمان الطفل أو الشركة المصنعة للسيارة.

الذين يتراوح وزنه بين ١٥-٢٥ كجم.

المجموعة ٢

بلاستيك، معدن، قماش

في انتظار الحصول على براءة الاختراع





ملائم للأطفال

المجموعة العامة



الخامات

رقم براءة الاختراع

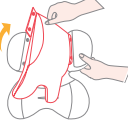
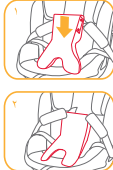
استخدام البطانة المعدة للأطفال الرضع

<p>يمكنك إزالة جزء مسند الرأس من البطانة في حال عدم ملائمتها لرأس الطفل.</p> 	<p>قم بفتح المشبك من مسند الرأس، لفك الجزء المخصص للرأس من البطانة.</p> 	
<p>أزل الجزء الخاص بالجسم من البطانة في حالة عدم ملائمتها لتكف الطفل.</p> 	<p>تتصح باستخدام البطانة المعدة للأطفال الكاملة عندما يكون الطفل أقل من ٦٠ سم أو إلى أن تصبح البطانة صغيرة عليه. تعمل البطانة على تخفيف اثر الصدمة على الجانبين.</p> 	<p>يمكن إزالة بطانة مسند المقعد عن طريق فك المشبك وذلك لتوفير مساحة أكبر للطفل حتى يشعر براحة. يمكن استخدام المسند بشكل منفصل بدون تركيب البطانة له لعدم توفير مزيد من الراحة للطفل.</p> 

اختيار وضع التركيب

الصورة المرجعية	وضعية الإنحناء	العمر المرجعي	التركيب	وضع التركيب	حجم الطفل	ECE R44.04
١	الوضع ٧-١	أقل من ٤ سنوات تقريباً		وضع الأطفال الرضع	من ٤٠ سم إلى ١٠٥ سم / ١٩,٥ كجم	
١	الوضع ٧-١	من ١٥ أشهر إلى ٤ سنوات تقريباً		وضع حديثي المشي	من ٧٦ سم إلى ١٠٥ سم / ١٩,٥ كجم	
٢	الوضع ٧-١	من ٣-٧ سنوات تقريباً		وضع الأطفال الصغار	من ١٥ إلى ٢٥ كجم	

تثبيت قاعدة Base لاستخدامها مع مقعد stages™ isofix

للتثبيت باستخدام نظام قاعدة ISOFIX انظر الصور (٤-١٢)

أخرج رجل التحميل من حجرة التخزين. (٤)

! قم بدفع ذراع الارتداد إلى أسفل حتى سماع صوت «نقرة» تشير إلى إحكام التثبيت. (٤-١)

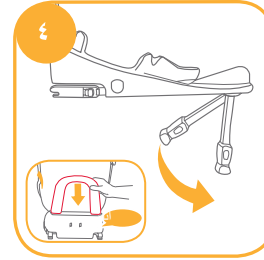

يمكنك تثبيت الموجهات البلاستيكية على أسننة ISOFIX بالسيارة (٥-١)

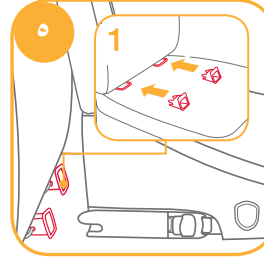

يمكنك إطالة توصيلات ISOFIX بالضغط على زر التحرير (٦-١) أثناء سحب الموصل (٦-٢)

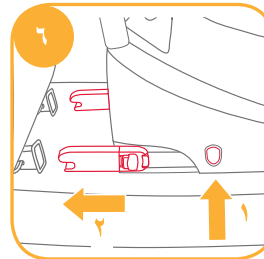

! اضغط على زر الضبط ISOFIX (٣-١) ثم اضغط لضبط (٧) إلى أن يثبت ذراع الارتداد بإحكام في مقعد السيارة..

! تأكد من إحكام تركيب وصلات ISOFIX في نقاط تثبيت ISOFIX. ألوان المؤشرات على حد سواء (٧-١)

! هناك ٩ أوضاع قابلة للتعديل خاصة بـ ISOFIX. اضغط على زر تحرير ISOFIX، واضغط على قاعدة Base مقابل مقعد السيارة حتى يتم التثبيت بإحكام.

بعد وضع قاعدة Base على مقعد السيارة، قم بمد رجل التحميل إلى الأرضية كما هو موضح بالصورة رقم (٨-١)، وعندما يكون مؤشر رجل التحميل لونه أخضر، فهذا يعني أنه تم التثبيت بشكل صحيح. يشير اللون الأحمر إلى التثبيت بطريقة غير صحيحة. (٩)

! إذا أضاء مؤشر رجل التحميل باللون الأحمر، فهذا يعني أن الرجل في الوضعية الخطأ.

! تأكد من تلامس رجل التحميل بالكامل مع أرضية السيارة.

! اضغط على زر تحرير رجل التحميل، ثم قم بتقصير رجل التحميل في الاتجاه العكسي. (٨)

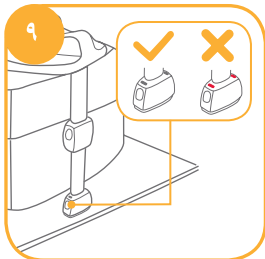
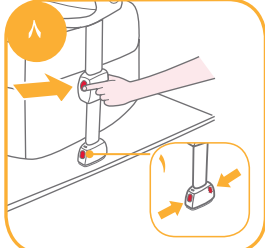
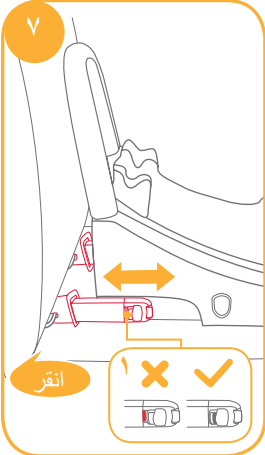

تركيب مقعد stages™ isofix على قاعدة Base

راجع الصور ١٣ - ١٧

وضع الأطفال الرضع (وضع المواجهة للخلف)

المواجهة للخلف ارتفاع الطفل من ٤٠ سم إلى ١٠٥ سم/وزن الطفل $\geq 19,5$ كجم
وضعية الانحناء الوضع ١-٧

! يُرجى تثبيت قاعدة Base على مقعد السيارة (باستخدام ذراع الارتداد)، وتثبيت الإطار، ثم وضع الطفل في مقعد stages™ isofix.

! احرص على توافق ذراع الارتداد مع Base

! إن أفضل طريقة لتركيب الإطار هو أن تكون القاعدة Base في الوضع السابع.

! اسحب مقعد stages™ isofix لأعلى للتأكد من إحكام غلقه بأمان داخل قاعدة Base.

! احرص على عدم وجود أي فراغات بين سطح مقعد السيارة و السطح السفلي لقاعدة Base.

! تأكد من فتح درع الحماية من الصدمات الجانبية لمزيد من الأمان ضد تأثير الصدمات الجانبية.

! ١- يمكن إغلاق الدرع المقابل لباب السيارة للسماح بوجود مساحة جلوس أكبر. ٢- ٣- ٤-

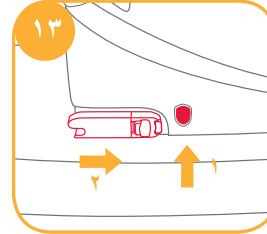
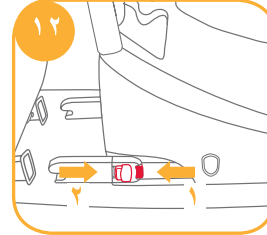
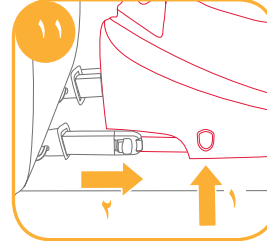
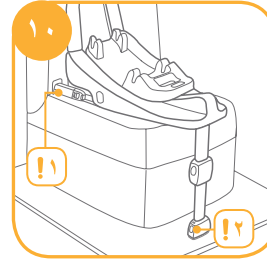
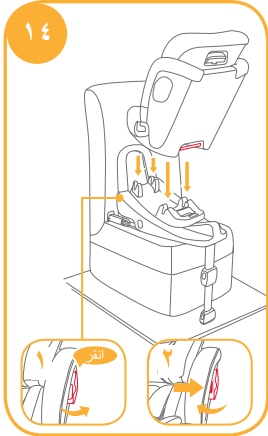

! يجب تركيب وصلات ISOFIX وإحكام تثبيتها في نقاط تثبيت ISOFIX. ١- ١٠-

! يجب تركيب رجل التحميل بشكل صحيح من خلال التأكد من إضاءة مؤشرها باللون الأخضر. ٢- ١١-

يُرجى الرجوع إلى وضع الأطفال الرضع ووضع حديتي المشي ووضع الأطفال الصغار في هذا القسم لمعرفة كيفية استخدام stages™ isofix.

فك القاعدة

لفك القاعدة من السيارة، اضغط على زر التحرير ١- ١٢- واسحب القاعدة من المقعد. ٢- ١٣-

ثم اضغط ١- ١٤- واسحب موصل ISOFIX ٢- ١٥-

! لنقل القاعدة اضغط على زر تحرير ISOFIX ١- ١٦- وقم بإرجاع موصل ISOFIX ليصبح ملتويًا تمامًا ٢- ١٧-.

تأمين طفلك بوضع مقعد stages™ isofix المواجهة للخلف

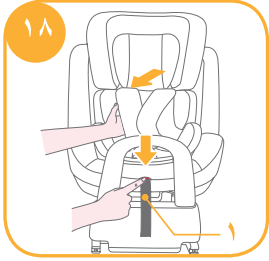

١- اضغط على زر تعديل الحزام مع سحب أحزمة الكتف للوصول إلى الطول المثالي. ١٨

١٨-١ حزام التعديل

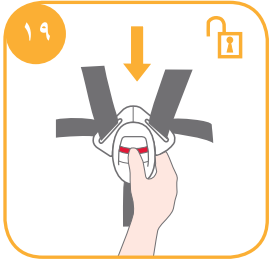

٢- اضغط على الزر الأحمر لإلغاء تثبيت المشبك. ١٩

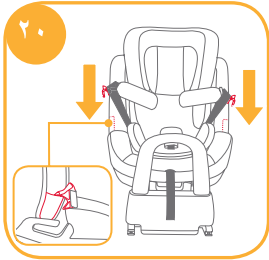

٣- لا بد من تثبيت المشابك على جانبي المقعد لتسهيل من عملية وضع الطفل بالمقعد بشكل ملائم. ٢٠

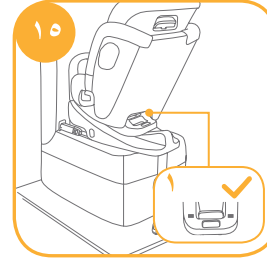

إذا كان stages™ isofix في وضع الأمان، فسيكون مؤشر إغلاق مقعد stages™ isofix بالسيارة باللون الأخضر. ولكن إذا لم يكن بالسيارة باللون الأخضر، فسيضيء مؤشر stages™ isofix مثبتًا بالحزام، فسيضيء مؤشر

stages™ isofix باللون الأحمر. ١٥-١

١- يتم استخدام بطانة الأطفال لحمايتهم. ويمكن استخدام البطانة الكاملة مع الأطفال الذين تقل أعمارهم عن ٦٠ سم.

٢- تتكون بطانة حماية الطفل من مسند الرأس والجزء الخاص بالجسم ووسادة سميكة.

٣- يُرجى تثبيت قاعدة Base على مقعد السيارة، وتثبيت الإطار، ثم وضع الطفل في مقعد stages™ isofix.

٤- بعد وضع الطفل على المقعد، افحص ما إذا كان حزام الكتف مثبتًا على ارتفاع مناسب أم لا.

٥- يُرجى التأكد من تركيب الوسادة السميكة قبل استخدامها مع الرضيع. ١٦

٦- قم بفك المشابك الموجودة على مسند الرأس ثم إزالة بطانة حماية الطفل. يُرجى الرجوع صفحة ١٢ (كيفية استخدام بطانة حماية الطفل). كي تثبت مسند الرأس، يُرجى اتباع الخطوات بالترتيب العكسي. ١٧

٧- بعد إزالة الوسادة السميكة من بطانة أمان الطفل، يُرجى تخزينها بحيث لا يمكن للطفل الوصول إليها.

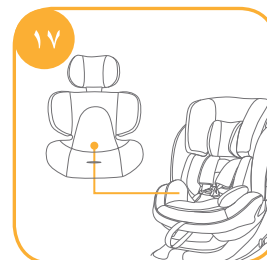
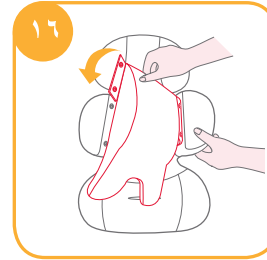

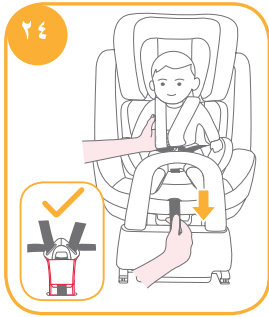

٦- اسحب حزام التعديل لأسفل، وقم بتعديله حتى الوصول إلى الطول المناسب لضمان أمان الطفل. ٢٤

! تأكد من أن المسافة بين الطفل وحزام الكتف تساوي سُمك يد واحدة تقريبًا.

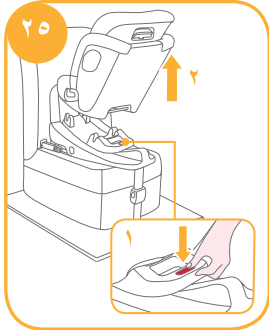

! لتحرير مقعد stages™ isofix، احمل الطفل بعيدًا عنه، ثم أرفع المقعد كما في ٢٠-٢ مع الضغط على زر تحرير مقعد أمان الطفل في السيارة. ١-٢٥



٢١

٤- ضع الطفل في stages™ isofix ومرر ذراعيه من خلال الأحزمة. ٢١



٢٢

! عند الاستخدام في وضع المواجهة للخلف، يجب أن يكون مثبت حزام الكتف في نفس مستوى كتف الطفل تقريبًا. ٢٢

! بعد وضع الطفل بالمقعد، أعد فحص ما إذا كان حزام الكتف مثبتًا على ارتفاع مناسب أم لا.

٥- يُرجى ربط المشبك بإحكام. ٢٢

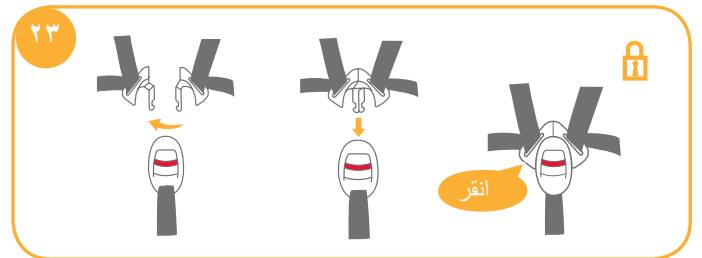

٢٣

تأمين طفلك بوضع مقعد stages™ isofix في وضع المواجهة للخلف

ملاحظة

- ١- عند تركيب stages™ isofix في وضع المواجهة للأمام، لا تستخدم الوسادة السميكة.
- ٢- يُرجى تثبيت Base على مقعد السيارة، وتثبيت المقعد، ثم وضع الطفل في مقعد stages™ isofix.
- ٣- بعد وضع الطفل في المقعد، يُرجى التأكد من وجود أحزمة الكتف على ارتفاع مناسب.

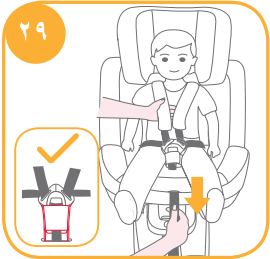
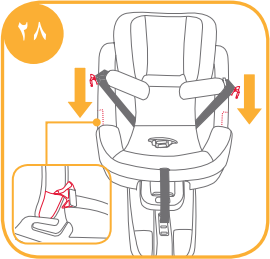

- ١- اضغط على زر تعديل الحزام مع سحب أحزمة الكتف للوصول إلى الطول المثالي.
- ٢- اضغط على الزر الأحمر لإلغاء تثبيت المشبك.
- ٣- لا بد من تثبيت المشابك على جانبي المقعد لتسهيل
- ٤- عملية وضع الطفل بالمقعد بشكل ملائم. ٢٨
- ٢٩ وضع الطفل في Stage، وتثبيت المشبك.

وضع حديثي المشي (وضع المواجهة للأمام)

المواجهة للأمام ارتفاع الطفل من ٧٦ سم إلى ١٠٥ سم/وزن الطفل $\geq 19,0$ كجم؛

وضعية الانحناء الوضع ١-٧

- ! يُرجى تثبيت قاعدة Base على مقعد السيارة (باستخدام ذراع الارتداد)، وتثبيت الإطار، ثم وضع الطفل في مقعد stages™ isofix.
- ! احرص على توافق ذراع الارتداد مع Base.
- ! إن أفضل طريقة لتركيب الإطار هو أن تكون القاعدة Base في الوضع ٧.



إذا كان stages™ isofix في وضع الأمان، فسيكون مؤشر إحكام إغلاق مقعد أمان الطفل بالسيارة باللون الأخضر. إذا كان stages™ isofix في وضع غير آمن، فسيكون مؤشر الإغلاق باللون الأحمر. ٧-١

- ! اسحب مقعد stages™ isofix لأعلى للتأكد من تثبيته بأمان داخل القاعدة.
- ! احرص على عدم وجود أية فراغات بين سطح مقعد السيارة و السطح السفلي لقاعدة Base.

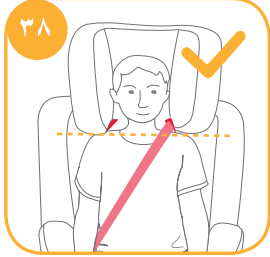
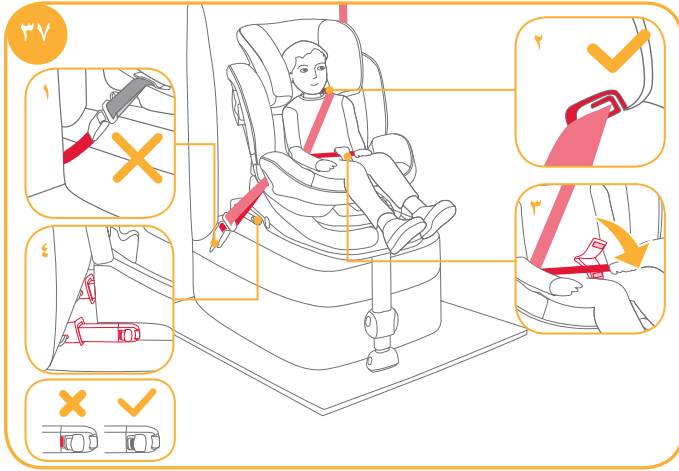

- ! عند الاستخدام في وضع الأطفال الصغار، يجب أن تكون موجبات حزام الكتف متساوية مع كتفي الطفل أو فوقهما قليلاً. ٣٧
- ! تجنب استخدام مقعد أمان الطفل إذا كان مشبك حزام أمان السيارة (طرف الإبزيم الأثني) طويل للغاية لتثبيت مقعد أمان الطفل بإحكام. ٣٧-١
- ! يجب أن يمر حزام الكتف من خلال موجة حزام الكتف. ٣٧-٢
- ! تأكد من أن حزام حزام الوسط في السيارة يمر خلال غلاف الحزام الباعد بين الرجلين ثم ثبت مشابك ربط الحلقة فيه. ٣٧-٣
- ! تأكد من إحكام تركيب وصلات ISOFIX في نقاط تثبيت ISOFIX. ألوان المؤشرات على حد سواء. ٣٧-٤
- ! تجنب استخدام حزام الكتف وهو مرتخي أو موضوع تحت الذراع.
- ! تجنب استخدام حزام الكتف خلف ظهر الطفل.

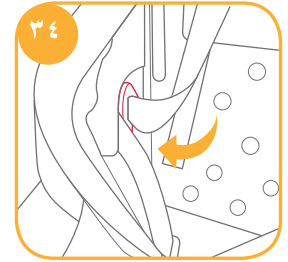
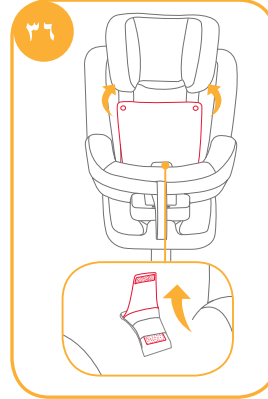
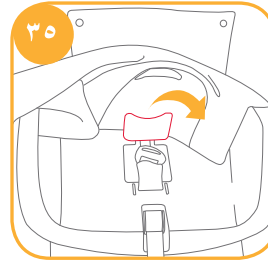

! يُرجى ضبط أحزمة الكتف على الطول الصحيح قبل تخزين أحزمة الكتف والمشبك في أماكن تخزينها.

تأمين طفلك بوضع مقعد stages™ isofix في وضع المواجهة للخلف

- ! قم بوضع حزام الكتف عبر موجة حزام الكتف، وتمرير حزام الوسط من خلال فتحات المقعد. أحكم ربط المشبك واسحب حزام السيارة لإحكام ربطه. ٣٧

ضبط الانحناء

راجع الصور (٣٩ - ٤٠)

! يُرجى إعادة فحص وضع رجل التحميل بعد ضبط الانحناء.



هناك ٧ زوايا انحناء لوضع الأطفال الرُّضع، و٧ وضعيات للأطفال الرُّضع و٧ وضعيات الأطفال الصغار. (٤٠ - ٤١)

تعديل الارتفاع

راجع الصور (٤٢)

١- يُرجى ضبط مسند الرأس والتحقق من صحة ارتفاع أحزمة الكتف كما هو موضح بالشكلين (٣٠، ٣١).

٢- اضغط على ذراع ضبط مسند الرأس (٤٢-٤٣)، وفي الوقت نفسه اسحب المسند لأعلى أو ادفعه لأسفل حتى يستقر في واحدة من المواضع الستة. ويوضح الشكل (٤٢) مواضع مسند الرأس.

! عضوا على سارلا دنسه طبيضه اناثا تيمناجلا مَحَنجَلا حَتَفَن كَمِي

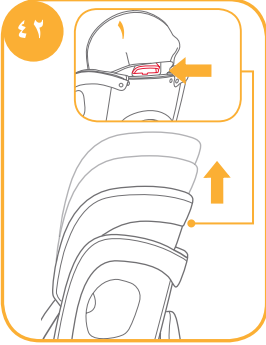

فك الأجزاء اللينة

راجع الصور (٤٤ - ٤٥)

٤٤- اضغط على الزر الأحمر لإلغاء تثبيت المشبك. (٤٥)

! غلاف الحزام مفرق الساقين مربوط داخل حلقة مفرق الساقين بالمشبكات ذات المشبك والعروة.

لإعادة تثبيت الأجزاء اللينة، يُرجى تكرار الخطوات سالفة الذكر ولكن بترتيب عكسي.

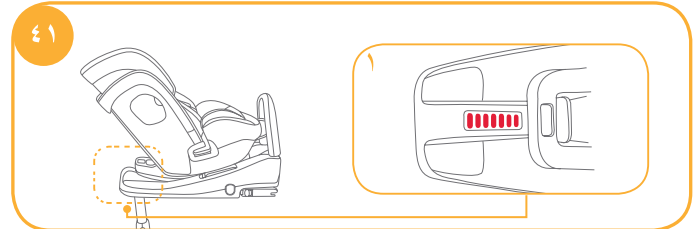
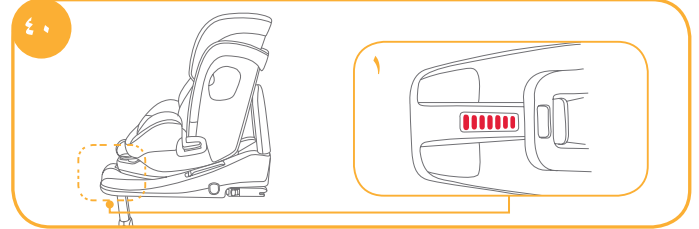
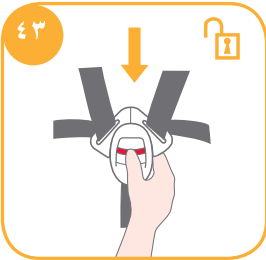

العناية والصيانة

! يُرجى تخزين البطانة المُعدة للطفل في مكان لا يستطيع الطفل الوصول إليه، بعد إزالة المادة الرغوية منها.

! يُرجى غسل الأجزاء اللينة بماء بارد بدرجة حرارة أقل من ٣٠ درجة. تجنب كي الأجزاء اللينة.

! تجنب استخدام مواد التبييض أو التنظيف الجاف عند غسل الأجزاء اللينة.

! تجنب استخدام المنظفات المحايدة غير المخففة أو البنزين أو المذيبات العضوية الأخرى، لغسل مقعد أمان الطفل. لأنه قد يؤدي إلى تلف مقعد أمان الطفل.

! تجنب عصر الأجزاء اللينة بقوة مفرطة لتجفيفها. فقد يؤدي ذلك إلى ترك علامات تجاعيد عليها.

! يُرجى تعليق الأجزاء اللينة في الظل لتجفيفها.

! يُرجى فك مقعد أمان الطفل من مقعد السيارة في حالة عدم استخدامه لمدة طويلة. احفظ مقعد تقييد أمان الطفل في الظل وفي مكان بعيد عن متناول أيدي الطفل.

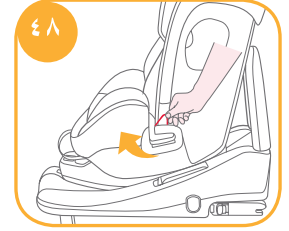
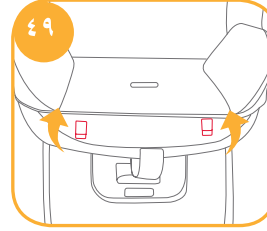
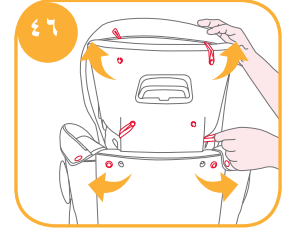
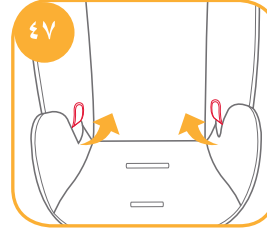
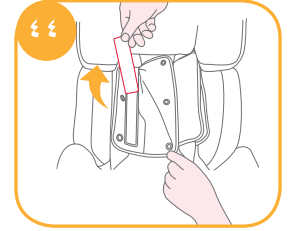
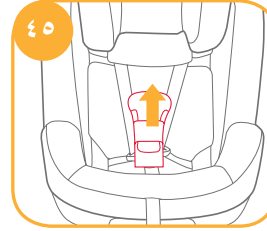



Joie™

Joie Children's Products (UK) Ltd,
Venture Point, Towers Business Park,
Rugeley, Staffordshire, WS15 1UZ

bring the kids™

Share the joy at joiebaby.com

P-IM0293D_3