

BABY-SAFE SLEEPER

RUS

Инструкция по эксплуатации

Инструкция по эксплуатации

Мы счастливы, что наша модель **BABY-SAFE SLEEPER** сможет стать надежным спутником Вашего ребенка в первые месяцы его жизни.

Для надлежащей защиты ребенка модель **BABY-SAFE SLEEPER должна устанавливаться и эксплуатироваться только в полном соответствии с настоящей инструкцией.**

Если у Вас возникнут дополнительные вопросы по применению, просим обращаться в нашу фирму.

BRITAX RÖMER Kindersicherheit GmbH
Britax Excelsior Ltd.

Содержание

| | |
|--|-----------|
| 1. Назначение | 5 |
| 2. Эксплуатация детской люльки | 9 |
| 2.1 Регулировка дуги для ношения | 11 |
| 2.2 Складывание солнцезащитного тента | 13 |
| 2.3 Установка ветрозащитного козырька | 13 |
| 2.4 Регулировка спинки | 15 |
| 3. Обеспечение безопасности ребенка | 17 |

Brugsvejledning

Det glæder os, at du har valgt **BABY-SAFE SLEEPER** til beskyttelse af dit barn i de første måneder af dets liv.

For at kunne yde optimal beskyttelse er det vigtigt, at **BABY-SAFE SLEEPER monteres og anvendes præcist som beskrevet i denne vejledning.**

Du er altid velkommen til at kontakte os, hvis du har spørgsmål.

BRITAX RÖMER Kindersicherheit GmbH
Britax Excelsior Ltd.

Indhold

1. **Hvad er **BABY-SAFE SLEEPER** egnet til?6**
2. **Sådan bruges babystolen10**
 - 2.1 Indstilling af bærehåndtaget 12
 - 2.2 Ned- og opklapning af solkalechen 14
 - 2.3 Montering af vindbeskyttelsen 14
 - 2.4 Indstilling af ryglænet 16
3. **Barnets sikkerhed18**

Gebruiksaanwijzing

Gefeliciteerd met de aankoop van de **BABY-SAFE SLEEPER**: de juiste keuze om uw kind tijdens diens eerste levensmaanden veilig mee te vervoeren.

De **BABY-SAFE moet voor een juiste bescherming van uw baby precies zo worden gebruikt en ingebouwd als in deze gebruiksaanwijzing beschreven.**

Als u nog vragen hebt over het gebruik, neem dan contact met ons op.

BRITAX RÖMER Kindersicherheit GmbH
Britax Excelsior Ltd.

Inhoud

1. **Geschiktheid 6**
2. **Gebruik van uw babykuip 10**
 - 2.1 De draagbeugel verstellen 12
 - 2.2 In-/uitklappen van het zonnekapje 14
 - 2.3 Het windscherm bevestigen 14
 - 2.4 Instellen van de rugleuning 16
3. **Uw baby vastzetten 18**

| | | |
|------------|--|-----------|
| 3.1 | Ослабление плечевых ремней | 17 |
| 3.2 | Пристегивание ребенка ремнем | 19 |
| 3.3 | Натяжение плечевых ремней | 21 |
| 3.4 | Проверка безопасности Вашего ребенка | 21 |
| 4. | Применение в автомобиле | 23 |
| 4.1 | Установка люльки в автомобиль | 27 |
| 4.2 | Демонтаж детской люльки из автомобиля | 37 |
| 4.3 | Проверка правильности установки детской люльки в автомобиле | 39 |
| 5. | Использование в качестве кабины детской коляски | 41 |
| 5.1 | Установка на детскую коляску | 45 |
| 5.2 | Демонтаж детской люльки с коляски | 47 |
| 6. | Инструкция по уходу за детской люлькой . | 49 |
| 6.1 | Уход за замком ремня | 53 |
| 6.2 | Очистка | 55 |
| 6.3 | Демонтаж солнцезащитного тента | 57 |
| 6.4 | Установка солнцезащитного тента | 57 |
| 6.5 | Снятие чехла | 59 |
| 6.6 | Надевание чехла | 63 |
| 7. | Указания по утилизации | 63 |
| 8. | Сиденья для детей старшего возраста | 65 |
| 9. | Гарантия на 2 года | 65 |
| 10. | Гарантийный талон / Формуляр контроля при покупке | 72 |

| | | |
|------------|---|-----------|
| 3.1 | Sådan løsnes skulderselerne | 18 |
| 3.2 | Fastspænding af barnet | 20 |
| 3.3 | Stramning af skulderselerne | 22 |
| 3.4 | Sådan sikrer du barnet korrekt..... | 22 |
| 4. | Anvendelse i bilen | 24 |
| 4.1 | Montering i bilen | 28 |
| 4.2 | Afmontering fra bilen | 38 |
| 4.3 | Sådan er din babystol monteret rigtigt i bilen .. | 40 |
| 5. | Montering på barnevognen | 42 |
| 5.1 | Påsætning på barnevognen | 46 |
| 5.2 | Afmontering fra barnevognen | 48 |
| 6. | Anvisninger til vedligeholdelse | 50 |
| 6.1 | Pleje af selelåsen | 54 |
| 6.2 | Rengøring | 56 |
| 6.3 | Afmontering af solkalechen | 58 |
| 6.4 | Montering af solkalechen | 58 |
| 6.5 | Aftagning af betrækket | 60 |
| 6.6 | Påsætning af betrækket | 64 |
| 7. | Affaldsdeponering | 64 |
| 8. | Stoleudvalg | 66 |
| 9. | 2 års garanti | 66 |
| 10. | Garantibevis / udleveringskontrol | 74 |

| | | |
|------------|--|-----------|
| 3.1 | De schoudergordels lossen maken | 18 |
| 3.2 | De gordel bij de baby omdoen | 20 |
| 3.3 | De schoudergordel strakker maken | 22 |
| 3.4 | Zo is uw baby juist vastgezet | 22 |
| 4. | Gebruik in de auto | 24 |
| 4.1 | Inbouw in de auto | 28 |
| 4.2 | Uitbouw uit de auto | 38 |
| 4.3 | Zo is de kuip op de juiste wijze in de auto ingebouwd | 40 |
| 5. | Gebruik als kindervagenopzetstuk. | 42 |
| 5.1 | Bevestiging op de kindervagen | 46 |
| 5.2 | Verwijderen van de kindervagen | 48 |
| 6. | Onderhoudshandleiding | 50 |
| 6.1 | Het gordelslot onderhouden | 54 |
| 6.2 | Reiniging | 56 |
| 6.3 | Het zonnekapje losmaken | 58 |
| 6.4 | Het zonnekapje bevestigen | 58 |
| 6.5 | De bekleding verwijderen | 60 |
| 6.6 | De bekleding bevestigen | 64 |
| 7. | Instructies voor de afvoer | 64 |
| 8. | Zitjes voor grotere kinderen | 66 |
| 9. | 2 jaar garantie | 66 |
| 10. | Garantiekaart/overdrachtscontrole | 76 |

1. Назначение

Разрешение на эксплуатацию

Модель BABY-SAFE SLEEPER имеет разрешение для двух различных вариантов применения:



... в качестве детской люльки, устанавливаемой в автомобиль:



| Britax / RÖMER Детская люлька | Проверка и разрешение на эксплуатацию согласно ECE* R 44/04 | | Рекомендо- ванный возраст |
|--|---|----------|---------------------------------|
| | Группа | Вес тела | |
| Модель BABY-SAFE SLEEPER | 0 | до 10 кг | от рождения до 6 месяцев |

*ECE = Европейский стандарт по оборудованию техники безопасности

- Детская люлька сконструирована, испытана и разрешена для эксплуатации в соответствии с требованиями Европейского стандарта по оборудованию для безопасности детей в автомобиле (ECE R 44/04).
Знак проверки (буква E в кружке) и номер разрешения для эксплуатации приведены на допуске к эксплуатации (наклейке на детской люльке).

1. Hvad er BABY-SAFE SLEEPER egnet til?

Godkendelse

BABY-SAFE SLEEPER er godkendt til to forskellige monteringsformer:



... som babystol monteret i bilen:

| Britax / RÖMER babystol | Afrøvet og godkendt i henhold til ECE* R 44/04 | | Anbefalet alder |
|--------------------------|--|-----------|-----------------------|
| | Gruppe | Kropsvægt | |
| BABY-SAFE SLEEPER | 0 | til 10 kg | Fra 0 – ca. 6 måneder |

*ECE = Europæisk norm for sikkerhedsudstyr

- Babystolen er konstrueret, afrøvet og godkendt i henhold til kravene i den europæiske norm for børnesikkerhedsudstyr (ECE R 44/04). Kontrolmærket E (i cirklen) og godkendelsesnummeret sidder på godkendelsesetiketten (mærkat på babystolen).

1. Geschiktheid

Goedkeuring

De BABY-SAFE SLEEPER is goedgekeurd voor twee verschillende toepassingen:



... Als in de auto ingebouwde babykuip:

| Britax / RÖMER Babykuip | Controle en goedkeuring conform ECE* R 44/04 | | Aanbevolen leeftijd |
|--------------------------|--|-----------------|----------------------------|
| | Groep | Lichaamsgewicht | |
| BABY-SAFE SLEEPER | 0 | tot 10 kg | Geboorte tot ca. 6 maanden |

*ECE = Europese norm voor veiligheidsuitrusting

- De babykuip is ontworpen, gecontroleerd en goedgekeurd overeenkomstig de vereisten van de Europese norm voor veiligheidsvoorzieningen voor kinderen (ECE R 44/04). Het keurmerk E (in een rondje) en het goedkeuringsnummer bevinden zich op het goedkeuringslabel (sticker op de babykuip).

- При внесении пользователем каких-либо изменений в конструкцию детской люльки разрешение для эксплуатации утрачивает силу. Изменения могут вноситься исключительно фирмой-изготовителем.



.. в качестве люльки для детской коляски, устанавливаемой на шасси Britax:

Люлька прекрасно подходит для установки на детскую коляску, для детей от рождения до прим. 6 месяцев (пока ребенок не начнет самостоятельно сидеть).



А Детскую люльку можно использовать в качестве кабины для детских колясок на шасси Britax, обозначенных **символом Кабина для детской коляски "Тип А"** и разрешенных для использования с кабинами для детских колясок.



Эта кабина для детской коляски разработана и изготовлена в соответствии со стандартами EN1888:2005-11 и EN1466:2004.

- Godkendelsen bortfalder øjeblikkeligt, hvis der ændres ved babystolens konstruktion. Ændringer må kun foretages af producenten.



... til montering på barnevognen på et **Britax-stel:**

Babystolen er beregnet til montering på barnevognen fra fødslen, til barnet kan sidde selv (ved ca. 6 måneder).



Babystolen kan anvendes til montering på barnevogne med Britax-stel, som er markeret med **symbolet "type A"**, og som er godkendt til montering på barnevogn.

Denne babystol til montering på barnevogn er udviklet og fremstillet efter normerne EN1888:2005-11 og EN1466:2004.

- De goedkeuring vervalt zodra er wijzigingen in de babykuip worden aangebracht. Wijzigingen mogen alleen door de fabrikant worden uitgevoerd.



... Als kinderwagenopzetstuk op een **Britax-onderstel:**

De babykuip is geschikt als kinderwagenopzetstuk vanaf de geboorte totdat uw kind zelfstandig kan zitten (ca. 6 maanden).



De babykuip kan als kinderwagenopzetstuk op alle Britax onderstellen worden gebruikt die zijn voorzien van het **symbool kinderwagenopzetstuk "Type A"** en als kinderwagenopzetstuk zijn goedgekeurd.

Dit kinderwagenopzetstuk is ontwikkeld en geproduceerd volgens de normen EN1888:2005-11 en EN1466:2004.

2. Эксплуатация детской люльки



Для защиты Вашего ребенка

- Всегда пристегивайте находящегося в люльке ребенка ремнем.
- Запрещается использовать переносную детскую люльку в качестве замены кровати или колыбели. Люльку можно использовать только для перевозки детей.
- При размещении детской люльки на высоте не оставляйте находящегося в люльке ребенка без присмотра.
(например, столик для пеленания, стол и т.п.).
- Никогда не зажимайте конец ремня безопасности **8** (см. 3.3) в подвижных деталях автомобиля (например, автоматические двери, транспортеры и т.д.).
- **Внимание!** Пластмассовые детали детской люльки нагреваются на солнце. Ребенок может при этом получить ожоги. Защищайте ребенка и детскую люльку от интенсивного воздействия солнечных лучей (например, накинув сверху на люльку легкую ткань).

2. Sådan bruges babystolen



Beskyt barnet

- Spænd altid barnet fast, når det sidder i babystolen.
- Babystolen er ikke tænkt som erstatning for seng eller vugge. Den må kun bruges til transport.
- Hold altid øje med barnet, hvis babystolen stilles op på et puslebord eller anden forhøjning.
- Pas på, at selens ende **8** (se 3.3) aldrig kan komme i klemme i bevægelige dele (f.eks. automatiske døre, rullende trapper...).
- **Forsigtig!** Babystolens plastdele opvarmes, når solen skinner på dem. Pas på, at barnet ikke brænder sig. Beskyt barnet og babystolen mod direkte sollys (f.eks. ved at lægge et let stykke stof hen over stolen).

2. Gebruik van uw babykuip



Houd u ter bescherming van uw baby aan het volgende

- Doe altijd de gordel bij uw baby om als deze in de kuip zit.
- De babykuip is niet geschikt als vervanging voor bed of wieg. De kuip mag alleen voor het vervoer worden gebruikt.
- Laat uw baby nooit zonder toezicht in de kuip zitten als de kuip op een hoog oppervlak staat (bijv. op een commode, tafel...).
- Klem het uiteinde van de gordel **8** (zie 3.3) nooit vast in bewegende delen (bijv. automatische deuren, roltrappen, enz.).
- **Let op!** De kunststofdelen van de babykuip worden heet in de zon. Uw baby kan zich hieraan branden. Bescherm uw baby en de kuip tegen intensieve zonnestraling (leg bijvoorbeeld een lichte doek over de kuip).

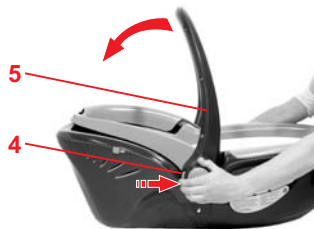

2.1 Регулировка дуги для ношения

Дуга для ношения может быть зафиксирована в одном из трех положений:

- ✧ Нажмите одновременно на обе кнопки **4**, расположенные на дуге для ношения **5**.
- ✧ При нажатых кнопках **4** отклоните теперь дугу для ношения **5** вперед и назад так, чтобы она зафиксировалась в желаемом положении.

- **A** : Для ношения и для использования в автомобиле
Внимание! Прежде чем поднять детскую люльку, следует убедиться в том, что дуга для ношения **5** зафиксировалась надежно.

- **B** : Для укладывания ребенка в детскую люльку.

2.1 Indstilling af bærehåndtaget

Bærehåndtaget kan indstilles i 3 forskellige positioner:

- ✎ Tryk samtidigt på de to knapper **4** på bærehåndtaget **5**.
 - ✎ Vip nu bærehåndtaget **5** frem eller tilbage til den ønskede position, mens der trykkes på knapperne **4**.
- **A** : Transport- og bæreposition
Forsigtig! Kontrollér, at bærehåndtaget **5** sidder sikkert på plads, før babystolen løftes op.

- **B** : Når barnet lægges ind i babystolen.

2.1 De draagbeugel verstellen

De draagbeugel kan in drie standen worden vastgeklikt:

- ✎ Druk de beide knoppen **4** van de draagbeugel **5** tegelijkertijd in.
 - ✎ Klap de draagbeugel **5** met de knoppen **4** ingedrukt naar voren of naar achteren tot de draagbeugel in de gewenste stand staat.
- **A** : Stand voor dragen en transport in de auto
Let op! Controleer of de draagbeugel **5** veilig is vastgeklikt, voordat u de kuip optilt.

- **B** : Stand voor in de kuip plaatsen van uw baby.

С

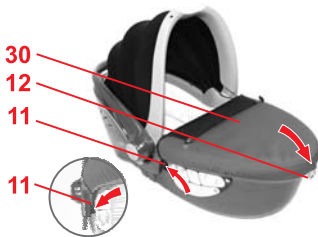
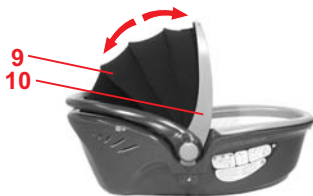

- **С** : Для укладывания ребенка и при использовании в качестве кабины для детской коляски

2.2 Складывание солнцезащитного тента

Солнцезащитный тент монтируется следующим образом **9**:

- ✧ Поверните дугу тента **10** вверх, пока не услышите щелчок.

Солнцезащитный тент складывается следующим образом **9**:

- ✧ Немного приподнимите дугу тента **10**, пока она не отщелкнется. Переместите дугу тента **10** назад на край люльки.

2.3 Установка ветрозащитного козырька

- ✧ Зацепите обе резиновые петли **11** за крючки под шарниром дуги ношения.
- ✧ Натяните эластичную кайму по краю люльки.
- ✧ Вставьте D-образное кольцо **12** через прорезь в ветрозащитном козырьке **30**.

- **C** : Når barnet lægges ind og ved montering på barnevognen

2.2 Ned- og opklapning af solkalechen

Sådan klappes solkalechen **9** op:

- ✎ Drej kalechebøjlen **10** helt op, til den går i hak.

Sådan klappes solkalechen **9** ned:

- ✎ Løft kalechebøjlen **10** en smule, så den går ud af hak. Drej kalechebøjlen **10** tilbage til stolens kant.

2.3 Montering af vindbeskyttelsen

- ✎ Hægt de to gummiløkker **11** ind i krogene under bærehåndtagets led.
- ✎ Træk den elastiske sømkant over stolens kant.
- ✎ Stik D-ringen **12** gennem åbningen i vindbeskyttelsen **30**.

- **C** : Stand voor in de kuip leggen van uw baby en bij gebruik als kinderwagenopzetstuk

2.2 In-/uitklappen van het zonnekapje

Zo klapt u het zonnekapje **9** uit:

- ✎ Klap de beugel van het kapje **10** naar boven totdat deze wordt vastgeklemd.

Zo klapt u het zonnekapje **9** in:

- ✎ Til de beugel van het kapje **10** iets op om deze los te haken. Klap de beugel van het kapje **10** terug tot de rand van de kuip.

2.3 Het windscherm bevestigen

- ✎ Bevestig de rubberen lussen **11** aan de haken onder het draaipunt van de draagbeugel.
- ✎ Trek de elastische zoomrand over de rand van de kuip.
- ✎ Steek de D-ring **12** door de sleuf in het windscherm **30**.

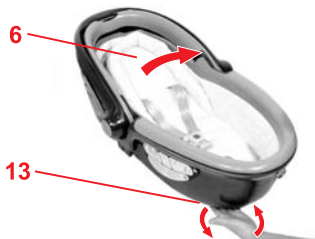
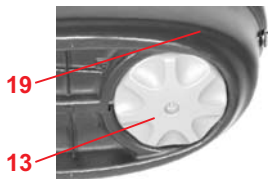
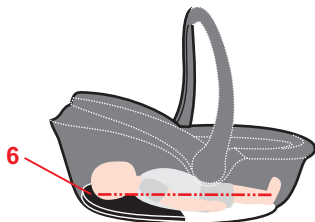

2.4 Регулировка спинки



Для защиты Вашего ребенка



- Используйте детскую люльку **только в автомобилях** с абсолютно плоской (ровной) спинкой сиденья **6!**

Наклон спинки регулируется 6 следующим образом:



- ✘ Ослабьте плечевые ремни **3**.
(см. пункт 3.1).
 - ✘ Возьмитесь за конец основания детской люльки **19** на дне.
 - ✘ Поверните серое регулировочное колесо **13...**
...по часовой стрелке: спинка **6** опустится.
...против часовой стрелки: спинка **6** поднимется.
- Внимание!** Регулировка спинки **6** возможна только при полностью ослабленных плечевых ремнях **3**.
- ✘ Натяните плечевые ремни **3** так, чтобы они плотно прилегали к телу ребенка.
(см. пункт 3.3).

2.4 Indstilling af ryglænet



Beskyt barnet

- Babystolen må kun anvendes **i bilen** med helt fladt (vandret) ryglæn **6!**



Sådan kan du indstille ryglænets hældning **6**:

- ✧ Løsn skulderselerne **3**. (se 3.1)
- ✧ Hold på fodenden **19** nedefra på babystolens bund.
- ✧ Drej det grå indstillingshjul **13**...
...i urets retning: Ryglænet **6** lægges ned.
...imod urets retning: Ryglænet **6** rejses op.
Forsigtig! Ryglænet **6** kan kun indstilles, hvis skulderselerne **3** er løsnet helt.
- ✧ Stram selerne **3**, så de sidder tæt mod barnets krop.
(se 3.3)



2.4 Instellen van de rugleuning



Houd u ter bescherming van uw baby aan het volgende

- Gebruik de babykuip **in de auto** altijd met de rugleuning **6** helemaal naar beneden (horizontaal)!



Zo kunt u de schuifhendels **6** in hoogte verstellen:

- ✧ Maak de schoudergordels **3** wat losser.
(zie 3.1)
- ✧ Pak het voeteneinde **19** van onderen vast bij de bodem van de babykuip.
- ✧ Draai aan het grijze verstelknop **13**...
...rechtsom: de rugleuning **6** gaat omlaag.
...linksom: de rugleuning **6** komt omhoog.
Let op! De rugleuning **6** kan alleen worden versteld als de schoudergordels **3** helemaal losgemaakt zijn.
- ✧ Trek de gordels **3** aan tot deze strak om het lichaam van uw kind zitten.
(zie 3.3).



3. Обеспечение безопасности ребенка



Для защиты Вашего ребенка

- Всегда пристегивайте находящегося в люльке ребенка ремнем.
- Натяжение плечевых ремней **3** меняется вместе с наклоном спинки **6**.
Внимание! Убедитесь в том, что плечевые ремни **3** плотно прилегают к телу ребенка, не стесняя его.

3.1 Ослабление плечевых ремней

- ✎ Нажмите на кнопку регулировки натяжения **7** и вытяните оба плечевых ремня **3** одновременно вперед.

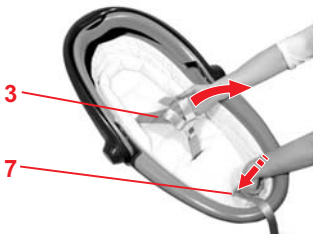

3. Barnets sikkerhed



Beskyt barnet

- Spænd altid barnet fast, når det sidder i babystolen.
- Skulderselernes spænding **3** ændres, hvis ryglænets hældning **6** indstilles.
Forsigtig! Kontrollér, at skulderselerne **3** altid sidder tæt til kroppen uden at stramme.

3.1 Sådan løsnes skulderselerne

- ☞ Tryk på justeringsknappen **7**, og træk samtidig de to skulderseler **3** fremad.

3. Uw baby vastzetten



Houd u ter bescherming van uw baby aan het volgende

- Doe altijd de gordel bij uw baby om als deze in de kuip zit.
- De spanning van de schoudergordels **3** verandert naarmate u de hoek van de rugleuning **6** verstelt.
Let op!Controleer of de schoudergordels **3** van de kuip nauwsluitend zitten, zonder uw baby echter te beknellen.

3.1 De schoudergordels lossen maken

- ☞ Druk op de verstelknop **7** en trek de beide schoudergordels **3** tegelijkertijd naar voren.

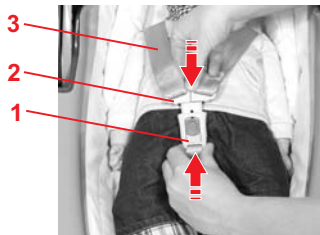
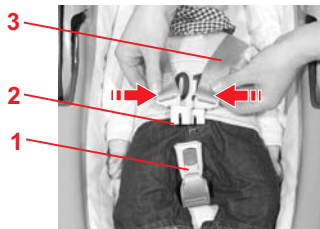

3.2 Пристегивание ребенка ремнем

- ✧ Ослабьте плечевые ремни **3**. (см. пункт 3.1)
- ✧ Откройте замок ремня **1** (нажав на красную кнопку).
- ✧ Уложите ребенка в люльку.
- ✧ Проведите плечевые ремни **3** поверх плеч ребенка.
Внимание! Не допускать скручивания или перестановки плечевых ремней.
- ✧ Сведите оба язычка замка **2** друг с другом...

- ✧ ...и зафиксируйте их с щелчком в замке ремня **1**.
ЩЕЛК!
- ✧ Натяните плечевые ремни **3** так, чтобы они плотно прилегали к телу ребенка. (см. пункт 3.3).

3.2 Fastspænding af barnet

- ✎ Løsn skulderselerne **3**. (se 3.1)
- ✎ Luk selelåsen **1** op (tryk på den røde knap).
- ✎ Læg barnet ned i babystolen.
- ✎ Læg skulderselerne **3** rundt om barnets skuldre.
Forsigtig! Pas på, at du ikke kommer til at sno eller bytte om på skulderselerne.
- ✎ Sæt de to låsetunger **2** sammen...

- ✎ ...og lad dem gå i hak i selelåsen **1** (skal kunne høres).
KLIK!
- ✎ Stram selerne **3**, så de sidder tæt mod barnets krop.
(se 3.3)

3.2 De gordel bij de baby omdoen

- ✎ Maak de schoudergordels **3** wat losser. (zie 3.1)
- ✎ Open het gordelslot **1** (druk op de rode knop).
- ✎ Leg de uw baby in de kuip.
- ✎ Leid de schoudergordels **3** over de schouders van uw baby.
Let op! Verdraai de schoudergordels niet en wissel deze ook niet om.
- ✎ Breng de beide gespdelen **2** bij elkaar...

- ✎ ...en klik deze hoorbaar in het gordelslot **1** vast.
KLIK!
- ✎ Trek de gordels **3** aan tot deze strak om het lichaam van uw kind zitten.
(zie 3.3).

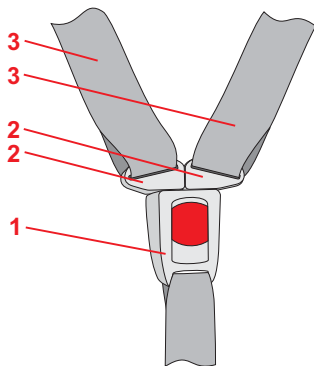
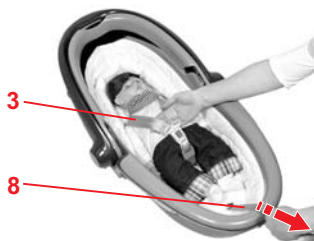

3.3 Натяжение плечевых ремней

☞ Потяните за конец ремня **8**.

Внимание! Вытягивайте конец ремня прямо, не тяните косо.

3.4 Проверка безопасности Вашего ребенка



Для гарантии безопасности Вашего ребенка убедитесь в том, что...

- плечевые ремни **3** детской люльки плотно прилегают к телу ребенка, не стесняя его движений,
- плечевые ремни **3** не скручены,
- язычки замка **2** зафиксированы в замке ремня **1**.

3.3 Stramning af skulderselerne

- ☞ Træk i seleenden **8**.

Forsigtig! Træk seleenden lige ud - den må ikke trækkes skråt.

3.4 Sådan sikrer du barnet korrekt



Kontrollér for en sikkerheds skyld, at...

- skulderselerne **3** til babystolen sidder tæt ind til barnets krop uden at være for stramme,
- skulderselerne **3** ikke er snoede,
- låsetungerne **2** er gået i hak i selelåsen **1**.

3.3 De schoudergordel strakker maken

- ☞ Trek aan het uiteinde **8** van de gordel.

Let op! Trek het uiteinde van de gordel recht uit, vooral niet scheef trekken..

3.4 Zo is uw baby juist vastgezet



Controleer voor de veiligheid van uw baby of...

- de schoudergordels **3** van de kuip nauwsluitend zitten zonder uw baby echter te beknellen,
- de schoudergordels **3** niet zijn verdraaid,
- de gespdelen **2** in het gordelslot **1** zijn vastgeklikt.

4. Применение в автомобиле



Следуйте указаниям по применению систем укладки и натяжения ремней безопасности для детей, приведенным в руководстве по эксплуатации Вашего автомобиля.

Варианты применения детской люльки:

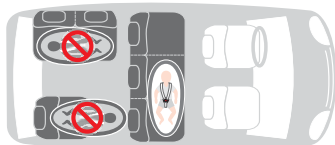

| | |
|-------------------------------|-------|
| поперек направления движения | да |
| в направлении движения | нет |
| против движения | нет |
| с 2-точечным ремнем | да 1) |
| с 3-точечным ремнем | да 1) |
| на задних сиденьях по краям | да 2) |
| на заднем сиденье по середине | да 2) |

| | |
|--|-----|
| на направленных вперед задних сиденьях | да |
| на направленных назад задних сиденьях | нет |
| на задних сиденьях, расположенных вдоль автомобиля | нет |
| на переднем сиденье | нет |

(Соблюдайте предписания, действующие в Вашей стране.)

1) Ремень должен иметь разрешение для эксплуатации согласно стандарту ECE R 16 (или аналогичному стандарту), свидетельством чему является, например, буква "E" ("e") в кружке на этикетке допуска на ремне. Всегда требуется два автомобильных ремня.

2) Всегда требуется два расположенных рядом задних сиденья

4. Anvendelse i bilen



Følg anvisningerne i din bils instruktionsbog om, hvordan børnesikkerhedssystemerne anvendes.



Sådan kan du anvende din babystol:

| | |
|------------------------------|-------|
| på tværs af kørselsretningen | ja |
| i kørselsretningen | nej |
| modsat kørselsretningen | nej |
| med 2-punkt-sele | ja 1) |
| med 3-punkt-sele | ja 1) |
| på de yderste bagsæder | ja 2) |
| på de mellemste bagsæder | ja 2) |

| | |
|--------------------------------|-----|
| på bagsæder, der vender fremad | ja |
| på bagsæder, der vender bagud | nej |
| på bagsæder, der går på langs | nej |
| på passagersædet | nej |

(Følg forskrifterne i dit land.)

1) Selen skal være godkendt i henhold til ECE R 16 (eller tilsvarende norm). En sådan godkendelse vil fremgå af et "E", "e" (med cirkel) på selens kontrolmærke.

Der skal altid bruges to bilseler.

2) Der skal altid bruges to bagsæder, der er ved siden af hinanden

4. Gebruik in de auto



Neem de aanwijzingen voor gebruik van kinderbeveiligingsystemen in het handboek van uw auto in acht.



De babykuip kan als volgt worden gebruikt:

| | |
|--------------------------------------|-------|
| dwars op de rijrichting | ja |
| in de rijrichting | nee |
| tegen de rijrichting in | nee |
| met tweekantsgordel | ja 1) |
| met driepuntsgordel | ja 1) |
| op de achterbank aan de buitenkant | ja 2) |
| op de middelste zitplaats achterbank | ja 2) |

| | |
|---|-----|
| op naar voren gerichte zitplaatsen achter | ja |
| op de naar achteren gerichte zitplaatsen achter | nee |
| op de zijwaarts gerichte zitplaatsen achter | nee |
| op de passagiersstoel, | nee |

(Houd u aan de in uw land geldende voorschriften.)

1) De gordel dient overeenkomstig ECE R 16 (of een vergelijkbare norm) goedgekeurd te zijn. Dit is bijv. herkenbaar aan de omcirkelde "E", "e" op het controlelabel van de gordel. Er zijn altijd twee autogordels nodig.

2) Er zijn altijd twee aaneengesloten achterzitplaatsen nodig

**Для защиты Вашего ребенка**

- Никогда не оставляйте ребенка в установленной в автомобиле детской люльке без присмотра.

**Для защиты всех пассажиров**

При экстренном торможении или дорожно-транспортном происшествии незакрепленные предметы и не пристегнутые пассажиры могут причинить травмы другим пассажирам. Поэтому необходимо всегда следить за тем, чтобы...

- были закреплены спинки сидений (например, зафиксировать заднее откидное сиденье).
- были зафиксированы все находящиеся в автомобиле тяжелые предметы или предметы с острыми краями (например, на полке заднего стекла),
- все пассажиры были пристегнуты ремнями,
- детская люлька всегда была зафиксирована, даже если в ней не перевозится ребенок.

**Beskyt barnet**

- Lad aldrig barnet være uden opsyn, når det sidder i babystolen i bilen.

**Passagersikkerhed**

Hårde opbremsninger eller biluheld indebærer altid en risiko for tilskadekomst som følge af f.eks. genstande eller personer, som ikke er sikret forsvarligt. Forvis dig derfor altid om, at...

- bilsædernes ryglæn er fastgjort (gælder også for bagsædet).
- tunge eller skarpkantede genstande i bilen (f.eks. på baghylden) er sikret forsvarligt.
- alle personer i bilen benytter sikkerhedssele.
- babystolen er spændt fast, også selvom barnet ikke sidder i den.

**Houd u ter bescherming van uw baby aan het volgende**

- Laat uw kind nooit zonder toezicht in de babykuip in de auto achter.

**Ter bescherming van alle passagiers**

Bij een noodstop of een ongeval kunnen niet vastgezette voorwerpen of personen andere passagiers verwonden. Zorg er daarom altijd voor dat...

- de rugleuningen van de zitplaatsen zijn vastgezet (bijv. de neerklapbare rugleuning van de achterbank vastklikken);
- alle zware of scherpe voorwerpen in de auto (bijv. op de hoedenplank) zijn vastgezet;
- alle personen in de auto de gordel om hebben;
- de babykuip in de auto is vastgezet, ook als er geen kind word vervoerd.

Для защиты Вашего автомобиля

- При использовании детской люльки на автомобильных чехлах из восприимчивых к деформациям материалов (например, из велюра, кожи и т.п.) могут появиться потертые места. Во избежание этого Вы можете подложить под детскую люльку одеяло или полотенце.

4.1 Установка люльки в автомобиль



Фиксация детской люльки на заднем сидении Вашего автомобиля выполняется следующим образом:

Для этого Вам потребуется два расположенных рядом сиденья с 3-точечным или 2-точечным ремнем (разрешение в соответствии с ECE R 16 или аналогичным стандартом).

1. Расположение детской люльки в автомобиле

- ✎ Выберите два задних сиденья, у которых точки крепления **14** поясных ремней безопасности **15** расположены с внешнего края поверхности каждого сиденья.

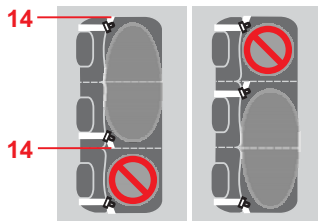

Beskyttelse af bilen

- På sædebetræk af f.eks. velour, læder etc. kan babystolen sommetider efterlade mærker. For at undgå dette kan man lægge et tæppe eller et håndklæde ind under stolen.

4.1 Montering i bilen

Sådan sikrer du babystolen på bilens bagsædebænk:



Du skal bruge to siddepladser ved siden af hinanden med 3-punkt-sele eller 2-punkt-sele (godkendt iht. ECE R 16 eller lignende norm).

1. Anbring babystolen i bilen

- ↗ Vælg de to bagsæder ud, hvor hofseselernes **15** fastgøringspunkter **14** befinder sig ved de to sæders yderkant.

Ter bescherming van uw auto

- Bepaalde autostoelbekledingen van gevoelig materiaal (bijv. velours, leer, etc) kunnen tekenen van slijtage gaan vertonen door gebruik van de babykuip. Dit kan worden voorkomen door bijvoorbeeld een deken of handdoek onder het zitje te leggen.

4.1 Inbouw in de auto

Zo zet u de babykuip op de achterbank van uw auto vast:



U hebt twee aaneengesloten zitplaatsen met driepuntsgordel of tweepuntsgordel nodig (goedgekeurd conform ECE R 16 of een vergelijkbare norm).

1. Babykuip in de auto plaatsen

- ↗ Kies eerst de twee zitplaatsen achter waarbij de bevestigingspunten **14** van de heupgordel **15** zich aan de buitenkant van beide zitvlakken bevinden.

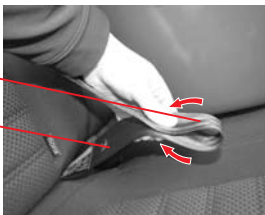
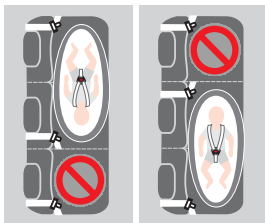

✧ Поставьте детскую люльку на заднее сиденье поперечно направлению движения.

⚠ Опасно! Выбирайте такое место для установки люльки на заднем сидении, чтобы голова Вашего ребенка находилась ближе к середине заднего сиденья (не рядом с дверью автомобиля)!

✧ **Полезный совет!** Если детская люлька размещается на пассажирском сиденье неустойчиво или с чрезмерным наклоном, Вы можете исправить это путем подкладывания одеяла или полотенца.

✧ Убедитесь в том, что дуга для ношения **5** находится в верхнем положении **A**.

2. Закрепить пряжки автомобильных ремней **18 на поясных ремнях **15**.**

✧ Сложите поясной ремень **15** автомобильного ремня безопасности в петлю **16**.

- Stil babystolen på bagsædebænken på tværs af kørselsretningen.



Fare! Vælg altid positionen på bagsæderne, så barnets hoved vender væk fra bilens dør!

- Tip!** Hvis babystolen står for usikkert eller for stejlt på sædet, kan du lægge et tæppe ind under.
- Kontrollér, at bærehåndtaget **5** står i den øverste position **A**.

2. Fastgør bilsele-beslagene **18** på hofseselerne **15**.

- Lav en løkke **16** med bilselens hoftese **15** ved at lægge den sammen.

- Zet de babykuip dwars op de rijrichting op de achterbank.



Gevaar! Kies de positie op de achterbank altijd zo dat het hoofd van uw kind van de portier af is gekeerd!

- Tip!** Als de kuip instabiel of scheef op de zitplaats staat, kan dit worden verholpen door een deken of handdoek onder het zitje te leggen.
- Zorg ervoor dat de draagbeugel **5** zich in de hoogste stand **A** bevindt.

2. Autogordelgespen **18** op de heupgordels **15** bevestigen.

- Leg de heupgordel **15** van de autogordel in een lus **16** op elkaar.

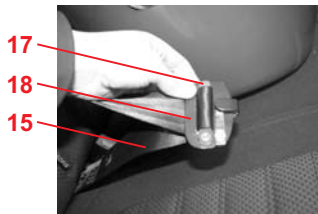
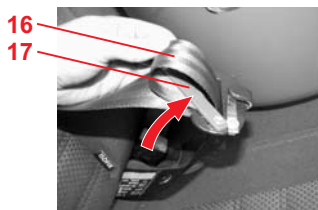
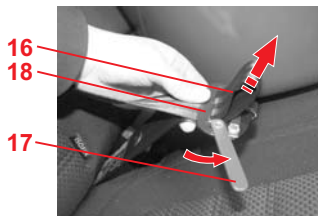

- ✧ Поверните красный фиксатор **17** на пряжке автомобильного ремня **18** в сторону.
- ✧ Проведите эту петлю ремня **16** через пряжку автомобильного ремня **18**.
- ✧ Вставьте петлю ремня **16** в красный фиксатор **17** в пряжке автомобильного ремня **18**.
- ✧ Поверните красный фиксатор **17** назад, фиксатор **17** вместе с петлей ремня **16** должен находиться посередине пряжки **18**.
- ✧ Аналогичным способом установите вторую пряжку **18** поясного ремня **15** следующего заднего сиденья.

- ✎ Drej den røde lukker **17** på bilsele-beslaget **18** til siden.
- ✎ Træk seleløggen **16** gennem bilsele-beslaget **18**.

- ✎ Hægt seleløggen **16** ind i den røde lukker **17** på bilsele-beslaget **18**.

- ✎ Drej den røde lukker **17** tilbage igen, så lukkeren **17** sidder med seleløggen **16** midt på beslaget **18**.
- ✎ Fastgør det andet bilsele-beslag **18** på samme måde på det andet bagsædes hofesele **15**.

- ✎ Draai de rode grendel **17** van de autogordelgesp **18** opzij.
- ✎ Leid de lus van de gordel **16** door de gesp **18**.

- ✎ Leid de lus van de gordel **16** achter de rode grendel **17** van de gesp **18** langs.

- ✎ Draai de rode grendel **17** weer terug, zodat de grendel **17** met de lus van de gordel **16** midden op de gesp **18** ligt.
- ✎ Bevestig de tweede autogordelgesp **18** op dezelfde manier aan de heupgordel **15** van de andere zitplaats.

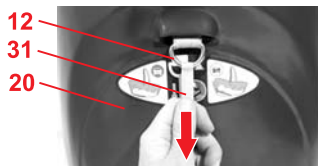
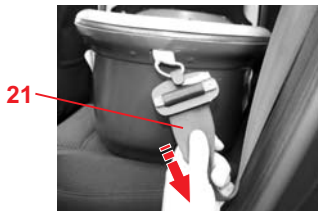
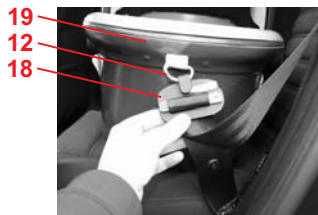

3. Надежное крепление детской люльки в автомобиле.

✧ Вставьте пряжку автомобильного ремня **18** бокового заднего сиденья в конце основания **19** детской люльки в D-образные **12** кольца.

✧ Для того чтобы надежно зафиксировать детскую люльку на заднем сидении, сильно потяните болтающийся конец автомобильного ремня или диагонального плечевого ремня **21**.

✧ В конце изголовья **20** полностью достаньте D-образное кольцо **12** из зеленого язычка **31**. **Внимание!** Если D-образное кольцо **12** не достается, то спинка все еще **6** находится в поднятом положении. Полностью откиньте спинку **6** назад, положив ее (см. 2.4).

3. Fastgøring af babystolen i bilen

- ✎ Hægt bilsele-beslaget **18** på bagsædets yderside ved babystolens fodende **19** ind i D-ringen **12**.

- ✎ Træk hårdt i bilselens løse seleende eller i diagonalselen **21**, så babystolen fastgøres stramt på bagsæderne.

- ✎ Træk D-ringen **12** ved hovedenden **20** helt ud med den grønne flap **31**
Forsigtig! Hvis D-ringen **12** ikke kan trækkes ud, er ryglænet **6** stadig i oprejst position. Læg ryglænet **6** helt fladt ned (se 2.4).

3. Babykuip in de auto vastzetten

- ✎ Haak de autogordelgesp **18** van de buitenste zitplaats aan het voeteneinde **19** van de babykuip in de D-ring **12**.

- ✎ Trek het losse uiteinde van de autogordel of de diagonale gordel **21** strak aan om de babykuip stevig op de achterbank vast te zetten.

- ✎ Trek aan het hoofdeinde **20** de D-ring **12** aan het groene lipje **31** helemaal naar buiten
Let op! Als de D-ring **12** niet uit kan worden getrokken, staat de rugleuning **6** nog rechtop. Zet de rugleuning **6** in de vlakke ligstand (zie 2.4).

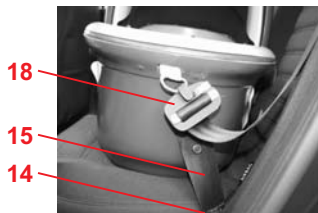
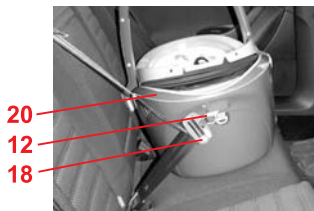

✧ Вставьте пряжку автомобильного ремня **18** среднего заднего сиденья в D-образные кольца **12**, находящиеся в конце изголовья **20** детской люльки.

✧ Для того чтобы надежно зафиксировать детскую люльку на заднем сидении, сильно потяните болтающийся конец автомобильного ремня или диагонального плечевого ремня **21**.

✧ **Внимание!** Убедитесь в том, что поясные ремни безопасности **15** хорошо натянуты и ровно проходят от точек анкерного крепления **14** в сидении к пряжке автомобильного ремня **18**.

✧ Потяните за корпус детской люльки и проверьте надежность ее установки.

🔗 Hægt bilsele-beslaget **18** til det midterste bagsæde ved babystolens hovedende **20** ind i D-ringen **12**.

🔗 Træk hårdt i bilselens løse seleende eller i diagonalselen **21**, så babystolen fastgøres stramt på bagsæderne.

🔗 **Forsigtig!** Kontrollér, at hofteselerne **15** løber stramt over sædet og direkte til bilsele-beslaget **18** fra forankringspunkterne **14**.

🔗 Træk i babystolen for at kontrollere, at den sidder fast.

🔗 Haak de autogordelgesp **18** van de middelste zitplaats aan het voeteneinde **20** van de babykuip in de D-ring **12**.

🔗 Trek het losse uiteinde van de autogordel of de diagonale gordel **21** strak aan om de babykuip stevig op de achterbank vast te zetten.

🔗 **Let op!** Controleer of de heupgordels **15** van de verankerpunten **14** in het zitvlak strak en rechtstreeks naar de autogordelgesp **18** lopen.

🔗 Trek aan het kuiplichaam om te controleren of het stevig is ingebouwd.

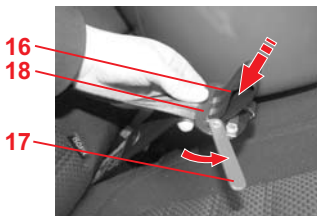
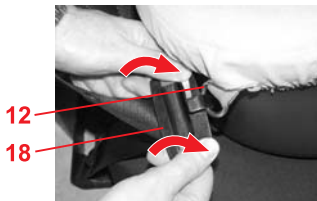

4.2 Демонтаж детской люльки из автомобиля



- ✎ Возьмитесь обеими руками за пряжку автомобильного ремня **18** и поверните ее вперед для того, чтобы ослабить автомобильный ремень.
- ✎ Продолжайте вращать пряжку **18** до тех пор, пока оно не выскочит из D-образного кольца **12**.
- ✎ Таким образом достаньте обе пряжки автомобильного ремня **18**.
Полезный совет! При ежедневном использовании пряжки **18** можно оставлять закрепленными на автомобильных ремнях.
Внимание! Прежде чем фиксировать другие детские сиденья или пристегивать людей автомобильными ремнями, снимите пряжки замка **18**.
- ✎ Достаньте петлю ремня **16** из пряжки автомобильного ремня **18**.
- ✎ Поверните красный фиксатор **17** в сторону и достаньте автомобильный ремень, потянув его из пряжки **18**.

4.2 Afmontering fra bilen



- ✎ Hold i bilsele-beslaget **18** med begge hænder, og drej det fremad for at løsne bilselen.
- ✎ Drej nu beslaget **18** lidt mere, indtil det hægtes ud af D-ringen **12**.
- ✎ Hægt begge bilsele-beslag **18** ud på denne måde.
Tip! Ved dagligt brug kan beslagene **18** blive siddende i bilselerne.
Forsigtig! Fjern altid beslagene **18**, før du bruger bilselerne til andre autostole eller personer.

- ✎ Løsn selelækken **16** fra bilsele-beslaget **18**.
- ✎ Drej den røde lukker **17** til siden, og træk bilselen ud af bilsele-beslaget **18**.

4.2 Uitbouw uit de auto



- ✎ Pak de autogordelgesp **18** met beide handen vast en draai de gesp naar voren om de autogordel los te maken.
- ✎ Draai nu de gesp **18** verder tot deze uit de D-ring **12** komt.
- ✎ Maak op deze manier beide gespen **18** los.
Tip! Bij dagelijks gebruik kunt u de gespen **18** aan de autogordels laten zitten.
Let op! Verwijder de gespen **18** altijd wanneer de autogordels moeten worden gebruikt voor een ander kindertzitje of personen.

- ✎ Leid de lus van de gordel **16** uit de autogordelgesp **18**.
- ✎ Draai de rode grendel **17** opzij en trek de autogordel uit de gesp **18**.

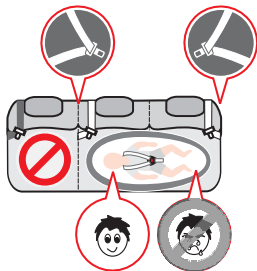

4.3 Проверка правильности установки детской люльки в автомобиле



Для гарантии безопасности Вашего ребенка убедитесь в том, что...

- детская люлька закреплена и расположена поперечно направлению движения,
- голова ребенка находится ближе к центру заднего сиденья (не рядом с дверью).
- детская люлька закреплена двумя автомобильными ремнями,
- автомобильный ремень натянут и не скручен,
- автомобильный ремень среднего заднего сиденья вставлен в конец изголовья **20** люльки,
- автомобильный ремень бокового заднего сиденья вставлен в конец изголовья **19**.
- Используйте только те точки крепления автомобильного ремня, которые описаны в настоящей инструкции.

4.3 Sådan er din babystol monteret rigtigt i bilen



Kontrollér for en sikkerheds skyld, at...

- babystolen er fastgjort på tværs af kørselsretningen,
 - barnets hoved vender væk fra bilens dør.
 - babystolen er fastgjort med to bilseler,
 - bilens sele er stram og ikke snoet.
-
- bilselen til det midterste bagsæde er hængt på ved hovedenden **20**,
-
- bilselen til det midterste bagsæde er hængt på ved fodenden **19**,
 - du aldrig bruger andre fastgøringspunkter til bilselen end dem, der er beskrevet her.

4.3 Zo is de kuip op de juiste wijze in de auto ingebouwd



Controleer voor de veiligheid van uw baby of...

- de kuip dwars op de rijrichting is bevestigd,
 - het hoofd van het kind van de portier af is gekeerd.
 - de kuip met twee autogordels is bevestigd,
 - de autogordel strak is gespannen en niet is verdraaid,
-
- de autogordel van de middelste zitplaats aan het hoofdeinde **20** is bevestigd,
-
- de autogordel van de buitenste zitplaats aan het voeteneinde **19** is bevestigd,
 - u geen andere bevestigingspunten voor de autogordel hebt gebruikt dan hierboven is beschreven.

5. Использование в качестве кабины детской коляски



Соблюдайте, пожалуйста, указания руководства по эксплуатации Вашей детской коляски!



Детскую люльку можно использовать в качестве кабины для детских колясок на шасси Britax, обозначенных **символом Кабина для детской коляски "Тип А"** и разрешенных для использования с кабинами для детских колясок.

Полезный совет! Подходящий колпак для защиты от дождя можно приобрести отдельно в специализированном магазине.



Для защиты Вашего ребенка

ПРЕДОСТЕРЕЖЕНИЕ! Эта кабина для детской коляски **не должна** использоваться...

- ... в качестве замены для кроватки или колыбели.
сумки для ношения, детские и спортивные коляски должны использоваться только для транспортировки.
- ... для транспортировки двух и более детей.

5. Montering på barnevognen



Følg brugsvejledningen til barnevognen!



Babystolen kan anvendes til montering på barnevogne med Britax-stel, som er markeret med **symbolet "type A"**, og som er godkendt til montering på barnevognen.

Tip! Der kan fås et regnovertæk, som passer til stolen, som tilhører i specialforretningerne.



Beskyt barnet

ADVARSEL! Denne babystol til montering på barnevogne er **ikke** beregnet til...

- ... at være erstatning for seng eller vugge. Lifte, barnevogne og babyjoggere må kun bruges til transport.
- ... at transportere mere end et barn.
- ... erhvervsmæssigt brug.
- ... anvendelse sammen med andre stel.

5. Gebruik als kinderwagenopzetstuk.



Houd u aan de gebruikshandleiding van uw kinderwagen!



De babykuip kan als kinderwagenopzetstuk op alle Britax-onderstellen worden gebruikt die zijn voorzien van het **symbool kinderwagenopzetstuk "Type A"** en als kinderwagenopzetstuk zijn goedgekeurd.

Tip! Een bijpassend regenkapje is als accessoire verkrijgbaar in de vakhandel.



Houd u ter bescherming van uw baby aan het volgende

WAARSCHUWING! Dit kinderwagenopzetstuk is **niet** geschikt...

- ... als vervanging van een bed of wieg. Zachte draagmanden, kinder- en sportwagens mogen alleen voor het vervoer worden gebruikt.
- ... voor het vervoer van meer dan één kind.
- ... voor commercieel gebruik.
- ... in combinatie met andere onderstellen.

- ... в производственных целях.
- ... в сочетании с другими шасси.



Для защиты Вашего ребенка

- **ПРЕДОСТЕРЕЖЕНИЕ!** Убедитесь в том, что детская люлька надежно соединена с детской коляской.
- Для того чтобы поднять или переместить коляску никогда не беритесь за кабину (детскую люльку).
- Всегда фиксируйте тормоз, прежде чем закреплять детскую люльку в коляске или доставать ее обратно.
- Кабина (детская люлька) для коляски может использоваться исключительно для перевозки детей, которые еще не могут самостоятельно садиться.
- **ПРЕДОСТЕРЕЖЕНИЕ!** Используйте только такие вкладыши или матрасы, которые имеют разрешение от Britax/RÖMER для эксплуатации с этой люлькой коляски.
- Никогда не используйте эту люльку для детской коляски с подставкой.



Beskyt barnet

- **ADVARSEL!** Sørg for, at babystolen er monteret rigtigt på barnevognen.
- Tag aldrig fat i den monterede babystol for at løfte eller skubbe barnevognen.
- Aktiver altid bremsen, før babystolen anbringes på barnevognen eller tages af igen.
- Den monterede babystol på barnevognen er kun beregnet til transport af små børn, som ikke kan sidde selv.
- **ADVARSEL!** Brug kun hynder eller madrasser, som er godkendt af Britax/RÖMER til denne babystol til montering.
- Brug aldrig denne babystol monteret på et stativ.



Houd u ter bescherming van uw baby aan het volgende

- **WAARSCHUWING!** Zorg ervoor dat het kinderwagenopzetstuk goed op de kinderwagen is bevestigd.
- Houd nooit het kinderwagenopzetstuk vast om de kinderwagen op te tillen of te verplaatsen.
- Zet de kinderwagen altijd op de rem als u het kinderwagenopzetstuk op de kinderwagen aanbrengt of verwijdert.
- Het kinderwagenopzetstuk is uitsluitend geschikt voor het vervoer van baby's die nog niet zelfstandig kunnen zitten.
- **WAARSCHUWING!** Gebruik uitsluitend inlegstukken of matrassen die door Britax/RÖMER voor dit kinderwagenopzetstuk zijn goedgekeurd.
- Zet dit kinderwagenopzetstuk nooit op een standaard.

5.1 Установка на детскую коляску

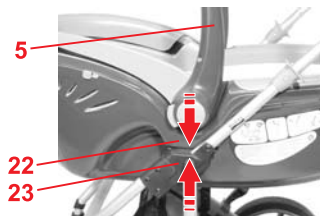
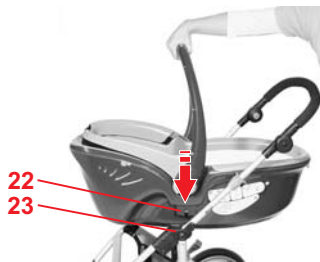

- ✧ Зафиксируйте тормоз, как написано в инструкции для детской коляски.
- ✧ Подготовьте детскую коляску согласно описанию в инструкции к детской коляске для установки детской люльки (например, отрегулируйте сиденье детской коляски или снимите блок сиденья)
- ✧ Поднимите детскую люльку над детской коляской против направления движения.
Внимание! Ни в коем случае не пытайтесь закрепить детскую люльку в коляске в направлении движения.
- ✧ Защелкните язычки крепления **22** детской люльки в пазах **23** по обеим сторонам. "ЩЕЛК"
Внимание! Убедитесь в том, что детская люлька надежно соединена с детской коляской, потянув дугу для ношения **5** вверх.

5.1 Påsætning på barnevognen



- ✎ Aktivér bremsen som beskrevet i vejledningen til barnevognen.
- ✎ Forbered barnevognen til montering af babystolen som beskrevet i vejledningen til barnevognen (f.eks. indstilling af barnevognssædet, aftagning af sædebetrækket)
- ✎ Løft babystolen mod kørselsretningen over barnevognen.
Forsigtig! Prøv aldrig at fastgøre babystolen på barnevognen i kørselsretningen.

- ✎ Sæt fikseringstungerne **22** til babystolen ind i fikseringsåbningerne **23** på begge sider.
"KLIK"
Forsigtig! Kontrollér, at babystolen er fastgjort sikkert på barnevognen ved at trække bærehåndtaget **5** opad.

5.1 Bevestiging op de kinderwagen



- ✎ Zet de kinderwagen op de rem, zoals beschreven in de handleiding van de kinderwagen.
- ✎ Bereid de kinderwagen, zoals beschreven in de handleiding van de kinderwagen, voor op het kinderwagenopzetstuk (bijv. kinderwagenzitje verstellen of ziteenheid losmaken)
- ✎ Til de babykuip tegen de rijrichting in over de kinderwagen.
Let op! Probeer nooit de babykuip in rijrichting op de kinderwagen te bevestigen.

- ✎ Klik de bevestigingslippen **22** van de babykuip aan beide zijden vast in de bevestigingsgleuven **23**.
"KLIK!"
Let op! Controleer of de babykuip stevig op de kinderwagen is bevestigd voordat u de draagbeugel **5** omhoog trekt.

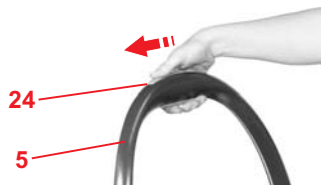

5.2 Демонтаж детской люльки с коляски



- ✧ Зафиксируйте тормоз согласно описанию в инструкции к детской коляске.
- ✧ Поверните вверх дугу для ношения **5** детской люльки (см. пункт 2.1).
- ✧ Сдвиньте стопорный фиксатор **24** на дуге для ношения **5** в сторону.
- ✧ Нажмите на деблокирующую кнопку **25** на дуге для ношения **5**.
- ✧ Поднимите детскую люльку так, чтобы язычки крепления **22** вышли из пазов крепления **23**. **Внимание!** При этом прочно удерживайте детскую люльку.
- ✧ Теперь детскую люльку можно достать из коляски.

5.2 Afmontering fra barnevognen



- ✘ Lås bremsen, som beskrevet i vejledningen til barnevognen.
- ✘ Drej bærehåndtaget **5** til babystolen op (se 2.1).
- ✘ Skub sikringsmekanismen **24** på bærehåndtaget **5** til siden.

- ✘ Tryk på åbningsknappen **25** på bærehåndtaget **5**.

- ✘ Løft babystolen, indtil fikseringstungerne **22** har løsnet sig fra fikseringsåbningerne **23**.
Forsigtig! Hold samtidigt godt fast i babystolen.
- ✘ Nu kan babystolen tages af barnevognen.

5.2 Verwijderen van de kinderwagen



- ✘ Zet de rem vast, zoals beschreven in de handleiding van de kinderwagen.
- ✘ Kantel de draagbeugel **5** van de babykuip naar boven (zie 2.1).
- ✘ Schuif de beveiligingsschuif **24** van de draagbeugel **5** opzij.

- ✘ Druk op de ontgrendelingsknop **25** op de draagbeugel **5**.

- ✘ Til de babykuip op totdat de bevestigingslippen **22** uit de bevestigingssleuven **23** loskomen.
Let op! Houd de babykuip daarbij goed vast.
- ✘ Nu kunt u de babykuip van de kinderwagen verwijderen.

6. Инструкция по уходу за детской люлькой



Для сохранения защитной функции сиденья

- При дорожно-транспортном происшествии в результате столкновения или наезда на препятствие со скоростью свыше 10 км/ч в детской люльке могут возникнуть повреждения, которые не всегда видны невооруженным глазом. Такую детскую люльку следует отправить изготовителю для проверки и, при необходимости, заказать другое на замену.
- Регулярно проверяйте все важные детали на предмет отсутствия повреждений. Убедитесь в том, что детали механической конструкции функционируют безупречно.
- Следите за тем, чтобы детская люлька не была зажата и повреждена между жесткими деталями конструкции автомобиля (двери, направляющие сидений и т.д.).
- Поврежденную детскую люльку (например, в результате падения) в обязательном порядке следует передать изготовителю для проверки.

6. Anvisninger til vedligeholdelse



Bevarelse af babystolens beskyttende virkning

- Ved uheld med en kollisionshastighed på over 10 km/t kan babystolen have taget skade, uden at det kan ses.
Få producenten til at undersøge babystolen for skader, og lad denne afgøre, om stolen evt. skal udskiftes.
- Kontrollér med jævne mellemrum, at ingen af de vigtige dele har taget skade. Kontrollér, at de mekaniske komponenter fungerer efter hensigten.
- Pas på, at babystolen ikke kommer i klemme mellem hårde bildele (f.eks. bildøren, glideskinnerne osv.) og på denne måde beskadiges.
- Babystole, der er blevet beskadiget (f.eks. fordi de er faldet ned), skal altid efterses af producenten.
- Brug aldrig andre tilbehørs- eller reservedele end de dele, som er leveret med eller frigivet af producenten.

6. Onderhoudshandleiding



Voor het behoud van de beschermende werking

- Bij ongevallen waarbij de botssnelheid hoger dan 10 km/u is, kan de babykuip beschadigd raken, hoewel de beschadigingen niet altijd zichtbaar hoeven te zijn.
Laat de babykuip na een ongeval altijd door de fabrikant controleren en vervang het eventueel.
- Controleer alle belangrijke onderdelen regelmatig op beschadiging. Zorg ervoor dat de mechanische componenten goed functioneren.
- Zorg ervoor dat de babykuip niet tussen harde delen (portier, stoelrail etc) klem komt te zitten en beschadigd raakt.
- Laat een beschadigde babykuip (bijv. na een val) altijd door de fabrikant controleren.
- Gebruik nooit andere dan de meegeleverde of door de fabrikant goedgekeurde accessoires en reserveonderdelen.

- Всегда используйте только такие принадлежности и запчасти, которые входят в комплект поставки или же разрешены к применению фирмой-изготовителем.
- Содержите изделие в чистоте.
- Не оставляйте детскую люльку в сыром состоянии в течение длительного времени. Если люлька промокла, ее необходимо просушить в открытом состоянии при комнатной температуре.
- Ни в коем случае не кладите на тент тяжелые предметы.

Бережно относитесь к детской люльке, если она не используется:

- Не ставьте на люльку тяжелые вещи.
- Не храните люльку вблизи источников тепла, например: отопительных батарей.
- Избегайте попадания на люльку прямого солнечного света. Чехол может выцвести.

- Hold produktet rent.
- Undgå, at babystolen er våd i længere tid. Hvis den er våd, skal den klappes op og tørres ved rumtemperatur.
- Læg aldrig genstande på kalechen.

Opbevar babystolen et sikkert sted, når den ikke benyttes:

- Stil ikke tunge ting oven på den.
- Opbevar den ikke i nærheden af varmekilder, f.eks. varmelegemer.
- Udsæt den ikke for direkte sollys. Betrækket kan bleges.

- Houd het product schoon.
- Voorkom dat de babykuip gedurende langere tijd nat blijft. Als de kuip toch nat wordt, laat deze dan opengeklapt bij kamertemperatuur drogen.
- Leg nooit voorwerpen op de afdekkap.

Berg de babykuip, als u deze niet gebruikt, zorgvuldig op:

- Leg er geen zware dingen op.
- Berg deze nooit op in de nabijheid van warmtebronnen, bijv. radiatoren.
- Stel deze nooit bloot aan direct zonlicht. De bekleding kan verbleken.

6.1 Уход за замком ремня

От функционирования замка ремня существенно зависит безопасность сиденья. Неисправности замка ремня в большинстве случаев возникают вследствие его загрязнения:

Неисправность

- При нажатии красной кнопки язычки замка выскакивают с задержкой.
- Язычки замка не фиксируются (каждый раз выталкиваются снова).
- Язычки замка вставляются без слышимого щелчка.
- Смыкание язычков замка происходит с торможением (как в вязкой среде).
- Замок ремня открывается с большим трудом.

Устранение неисправности



Не смазывайте и **не пропитывайте маслом детали замка ремня.**

Замок ремня может заменяться только изготовителем.

6.1 Pleje af selelåsen

En velfungerende selelås bidrager væsentligt til sikkerheden. Evt. fejlfunktioner (se nedenfor) skyldes som regel snavs:

Funktionsfejl

- Låsetungerne er meget længe om at springe ud, når der trykkes på den røde knap.
- Låsetungerne går ikke i hak (hopper ud igen).
- Låsetungerne går i hak uden tydeligt "klik".
- Låsetungerne møder modstand (som om de trykkes ned i en dej).
- Der skal bruges mange kræfter på at åbne selelåsen.

Modforanstaltning



Selelåsens dele må **ikke smøres eller gives olie**.

Selelåsen må kun udskiftes af producenten.

6.1 Het gordelslot onderhouden

Een goed werkend gordelslot is van wezenlijk belang voor de veiligheid. Problemen met het gordelslot zijn meestal het gevolg van verontreinigingen:

Probleem met het gordelslot

- Als op de rode knop wordt gedrukt, komen de gespdelen slechts langzaam uit het slot.
- De gespdelen kunnen niet meer worden vastgeklikt (schieten weer los).
- Er is geen duidelijk klik hoorbaar als de gespdelen worden vastgeklikt.
- De gespdelen lopen bij het vastklikken aan (hiervoor is meer kracht dan gebruikelijk nodig).
- Het gordelslot kan alleen met grote krachtsinspanning worden geopend.

Oplossing



De onderdelen van het gordelslot **niet oliën of smeren**.

Het gordelslot kan alleen door de fabrikant worden vervangen.

6.2 Очистка

Используйте только такие вкладыши или матрасы, которые имеют разрешение от Britax/RÖMER для эксплуатации с этой люлькой-коляски. Вы должны проследить за тем, чтобы использовался только оригинальный запасной чехол фирмы RÖMER, поскольку этот чехол представляет собой существенную часть конструкции. Запасной чехол можно приобрести в специализированном магазине.



Запрещается эксплуатация детской люльки **без чехла**.

- **Чехол** можно снимать и стирать в стиральной машине в щадящем режиме при температуре 30 °С с использованием нейтрального моющего средства. Точно соблюдайте указания по стирке, приведенные на бирке чехла. При стирке с температурой выше 30 °С материал чехла может полинять. Не разрешается отжим чехла в центрифуге, а также его сушка в электрической сушилке (ткань может отслоиться от набивки).
- Солнцезащитный **тент** можно снимать и стирать вручную при температуре 30 °С с использованием нейтрального моющего средства.

6.2 Rengøring

Brug kun hynder eller madrasser, som er godkendt af Britax/RÖMER til denne babystol. Der må kun benyttes originale RÖMER-reservebetræk til babystolen, da disse udgør en vigtig del af hele systemets funktion. Reservebetræk fås i specialforretningerne.



Babystolen må **ikke benyttes uden betræk**

- **Betrækket** kan aftages og vaskes ved 30 °C skåneprogram i vaskemaskinen med vaskemiddel til finvask. Følg vaskeanvisningerne på betrækket. Hvis betrækket vaskes ved varmere temperaturer end 30 °C, kan farverne løbe ud. Betrækket må ikke centrifugeres, og det må under ingen omstændigheder tørres i tørretumbleren (stoffet kan løsne sig fra polstringen).
- **Solkalechen** kan tages af og vaskes i hånden ved 30 °C med et finvaskemiddel.
- **Plastdelene** tørres af med sæbevand. **Undgå** brug af stærke rengøringsmidler (f.eks. opløsningsmidler).

6.2 Reiniging

Gebruik uitsluitend inlegstukken of matrassen die door Britax/RÖMER voor deze babykuip zijn goedgekeurd. Gebruik uitsluitend een originele bekleding, aangezien de bekleding van wezenlijk belang is voor de werking van het systeem. Vraag hiernaar bij de vakhandel.



De babykuip mag **niet zonder bekleding** worden gebruikt.

- De **bekleding** kan worden verwijderd en in de wasmachine worden gewassen met een fijnwasprogramma op 30 °C en een fijnwasmiddel. Houd u aan de wasvoorschriften op het label van de bekleding. Als de bekleding op meer dan 30 °C wordt gewassen, verkleurt de stof mogelijk. De bekleding mag niet worden gecentrifugeerd of in een elektrische wasdroger worden gedroogd (hierdoor kan de stof van de vulling losraken).
- Het **zonnekapje** is afneembaar en kan met een fijnwasmiddel tot 30 °C met de hand worden gewassen.
- De **kunststofdelen** kunnen met een zeepoplossing worden gereinigd. Gebruik **geen** bijtende middelen (zoals oplosmiddelen).

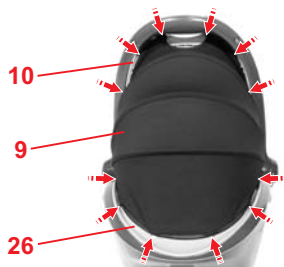

- **Пластмассовые детали** можно промывать в мыльном растворе. **Запрещается** применять сильнодействующие моющие средства (например, растворители).
- **Ремни** можно промывать в теплом мыльном растворе.

6.3 Демонтаж солнцезащитного тента

- ✎ Достаньте стержни с края солнцезащитного тента **9** из крючков в дуге тента **10** и козырьке чехла **26**.

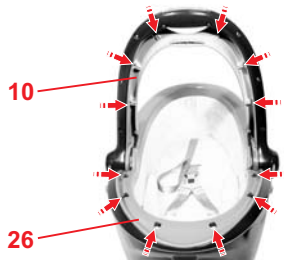

6.4 Установка солнцезащитного тента

- ✎ Установите оба коротких стержня с края солнцезащитного тента **9** в крючки дуги тента **10**.
- ✎ Вставьте длинный стержень в крючки в козырьке чехла **26**.

- **Selerne** kan tørres af med lunkent sæbevand.

6.3 Afmontering af solkalechen

- ✎ Tag stængerne i solkalechens søm **9** ud af krogene på kalechebøjlen **10** og på afdækningen **26**.

6.4 Montering af solkalechen

- ✎ Hægt de to korte stænger i solkalechens søm **9** ind i krogene på kalechebøjlen **10**.
- ✎ Hægt den lange stang ind i krogene på afdækningen **26**.

- De **gordels** kunnen met een lauwwarme zeepoplossing worden gereinigd.

6.3 Het zonnekapje losmaken

- ✎ Haal de baleinen in de zoom van het zonnekapje **9** uit de haken op de beugel van het kapje **10** en de bekledingsplaat **26**.

6.4 Het zonnekapje bevestigen

- ✎ Maak de twee korte baleinen in de zoom van het zonnekapje **9** vast aan de haken op de beugel van het kapje **10**.
- ✎ Maak de lange balein vast aan de haken op de bekledingsplaat **26**.

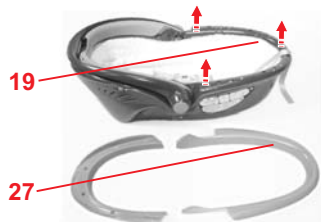
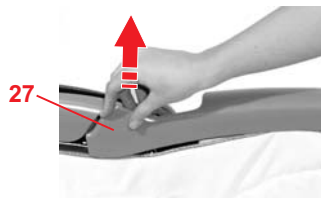
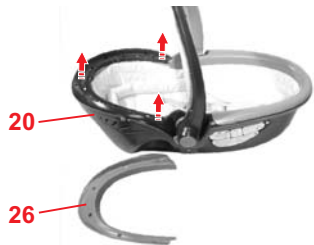

6.5 Снятие чехла

- ✧ Солнцезащитный тент **9** демонтируется следующим образом (см. пункт 6.3).
- ✧ Снимите козырек чехла **26** в конце изголовья **20**.
- ✧ Снимите наконечники козырька **27** изголовья **19** с края люльки коляски.
- ✧ Снимите козырек чехла **27** в конце изголовья **19**.

6.5 Aftagning af betrækket

- ✎ Hægt solkalechen **9** af (se 6.3).
- ✎ Tag afdækningen **26** ved hovedenden **20** af.

- ✎ Træk afdækningens ender **27** ved fodenden **19** af stolens kant.

- ✎ Tag afdækningen **27** ved fodenden **19** af.

6.5 De bekleding verwijderen

- ✎ Verwijder het zonnekapje **9** (zie 6.3).
- ✎ Verwijder de bekledingsplaat **26** aan het hoofdeinde **20**.

- ✎ Trek de uiteinden van de bekledingsplaat **27** aan het voeteneind **19** van de rand van de kuip.

- ✎ Verwijder de bekledingsplaat **27** aan het voeteneinde **19**.

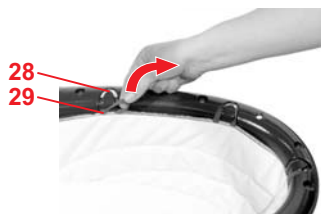

- ✎ Отцепите резиновые петли **29** чехла от крючков **28** на краю люльки коляски.

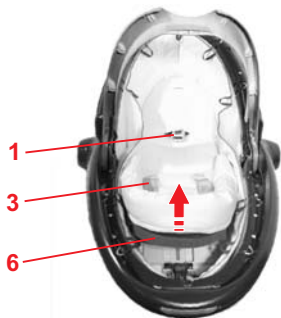

- ✎ Откройте замок ремня **1** (нажав на красную кнопку).
- ✎ Вытяните замок ремня **1** из чехла.
- ✎ Вытяните плечевые ремни **3** вместе с язычками замка **2** из чехла.
- ✎ Установите спинку **6** в самое верхнее положение (см. 2.4).
- ✎ Снимите чехол со спинки **6**.
- ✎ Теперь Вы можете снять чехол.

- ✎ Hægt gummistropperne **29** til betrækket ud af krogene **28** ved babystolens kant.

- ✎ Luk seletåsen op **1** (tryk på den røde knap.)
- ✎ Tag seletåsen **1** ud af betrækket.
- ✎ Træk skulderselerne **3** med låsetungerne **2** ud af betrækket.
- ✎ Stil ryglænet **6** i den øverste position (se 2.4).
- ✎ Tag betrækket af ryglænet **6**.
- ✎ Nu kan betrækket tages af.

- ✎ Maak de rubberen lussen **29** van de bekleding los uit de haken **28** langs de rand van de kuip.

- ✎ Open het gordelslot **1** (druk op de rode knop).
- ✎ Trek het gordelslot **1** uit de bekleding.
- ✎ Trek de schoudergordels **3** met de gespdelen **2** uit de bekleding.
- ✎ Zet de rugleuning **6** in de hoogste stand (zie 2.4).
- ✎ Verwijder de bekleding van de rugleuning **6**.
- ✎ De bekleding kan nu worden verwijderd.

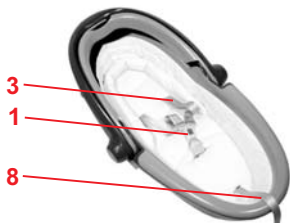

6.6 Надевание чехла

- ✧ Все описанные операции следует выполнить в обратной последовательности согласно пункту 6.5.
- ✧ **Внимание!** Убедитесь в том, что ремни не запутаны и правильно вложены в пазы ремней чехла.

7. Указания по утилизации

Соблюдайте предписания по утилизации отходов, действующие в Вашей стране.

| | |
|-----------------------------------|--|
| Утилизация упаковочных материалов | |
| | Контейнер для картона |
| Утилизация отдельных деталей | |
| Чехол | Прочие отходы, использование для регенерации тепла |
| Пластмассовые детали | согласно маркировке в предусмотренные для этого контейнеры |
| Металлические детали | Контейнер для металлолома |
| Лента ремня | Контейнер для полиэфирных материалов |
| Замок и язычок | Прочие отходы |

6.6 Påsætning af betrækket

- ✚ Gå frem i omvendt rækkefølge som beskrevet under 6.5.
- ✚ **Forsigtig!** Sørg for, at selerne ikke er snoede, og at de er lagt rigtigt ind i betrækkets seleslids.

7. Affaldsdeponering

Vær opmærksom på de nationale og lokale forskrifter omkring deponering af affaldsprodukter.

| | |
|--------------------------|---|
| Deponering af emballagen | |
| | Container til pap |
| Deponering af enkeltdele | |
| Betræk | Restaffald, termisk forarbejdning |
| Plastdele | I containere i henhold til mærkningerne |
| Metaldele | Container til metal |
| Selebånd | Container til polyester |
| Lås & tunge | Restaffald |

6.6 De bekleding bevestigen

- ✚ Ga gewoon in de omgekeerde volgorde zoals beschreven in 6.5 te werk.
- ✚ **Voorzichtig!** Zorg ervoor dat de gordels niet verdraaid zijn en op de juiste wijze in de gordellussen zijn gestoken.

7. Instructies voor de afvoer

Houd u aan de in uw land geldende afvoervoorschriften.

| | |
|-----------------------------------|--|
| Afvoer van de verpakking | |
| | Bij het oud papier |
| Afvoer van de afzonderlijke delen | |
| Bekleding | Huisvuil, thermische verwerking |
| Kunststofdelen | Overeenkomstig de aanduiding op het deel in de daarvoor bestemde container |
| Metalen delen | Container voor metaal |
| Gordels | Container voor polyester |
| Slot en gespden | Huisvuil |

8. Сиденья для детей старшего возраста

| Britax / RÖMER Безопасные детские сиденья | Испытано и сертифицировано в соответствии с ECE R 44/04 | |
|---|---|---------------|
| | Группа | Вес тела |
| <ul style="list-style-type: none"> • BABY-SAFE • BABY-SAFE plus • BABY-SAFE plus SHR | 0+ | от 0 до 13 кг |
| <ul style="list-style-type: none"> • First Class plus | 0+ / I | от 0 до 18 кг |

9. Гарантия на 2 года

На это автомобильное/велосипедное детское сиденье/детскую коляску мы предоставляем двухгодичную гарантию на отсутствие брака изготовления или дефектов материалов. Гарантийный срок исчисляется с даты покупки. Для подтверждения сохраняйте заполненный гарантийный талон, подписанный Вами формуляр контроля при покупке, а также торговый чек на весь период действия гарантийных обязательств.

8. Stoleudvalg

| Britax / RÖMER Autostoler | Afprøvet og godkendt i henhold til ECE R 44/04 | |
|--|---|-------------|
| | Gruppe | Kropsvægt |
| <ul style="list-style-type: none"> • BABY-SAFE • BABY-SAFE plus • BABY-SAFE plus SHR | 0+ | 0 til 13 kg |
| • First Class plus | 0+ / I | 0 til 18 kg |

9. 2 års garanti

Til disse stole til bilen/cyklen/barnevognen yder vi 2 års garanti på fabrikations- eller materialefejl. Garantiperioden begynder den dag, produktet købes. Du bedes i hele garantiperioden opbevare det udfyldte garantibevis, udleveringsbeviset, som er underskrevet af dig samt købskvitteringen.

I forbindelse med evt. reklamationer skal garantibeviset vedlægges autostolen. Garantien ydes kun, hvis autostolen/cykelaustosten/

8. Zitjes voor grotere kinderen

| Britax / RÖMER Kinderzitjes | Controle en goedkeuring conform ECE R 44/04 | |
|--|--|-----------------|
| | Groep | Lichaamsgewicht |
| <ul style="list-style-type: none"> • BABY-SAFE • BABY-SAFE plus • BABY-SAFE plus SHR | 0+ | 0 tot 13 kg |
| • First Class plus | 0+ / I | 0 tot 18 kg |

9. 2 jaar garantie

Wij geven 2 jaar garantie op fabricage- en materiaalfouten in deze autokinderzitjes/ fietskinderzitjes/kinderwagens. De garantieperiode gaat in op de datum van aankoop. Bewaar om aanspraak op de garantie te kunnen maken de ingevulde garantiekaart, de door u ondertekende overdrachtscontrole en het aankoopbewijs gedurende de gehele garantieperiode.

Bij het indienen van een garantieclaim dient het garantiebewijs met het kinderzitje te worden

При представлении рекламаций к сиденью должен быть приложен гарантийный талон. Гарантийные обязательства распространяются только на детские автомобильные/ велосипедные сиденья/детские коляски, с которыми обращались надлежащим образом, и которые были отправлены обратно в чистом и аккуратном виде.

Гарантийные обязательства не распространяются:

- на естественной износ, а также на повреждения, вызванные чрезмерной нагрузкой
- на повреждения, возникшие как следствие применения не по назначению или неправильной эксплуатации

Действует гарантия или нет?

Материалы: Все наши материалы отвечают строгим требованиям в отношении сохранения цвета под воздействием УФ-излучения. Несмотря на это, все материалы, подвергающиеся воздействию УФ-излучения, выцветают. При этом речь идет не о дефектах материалов, а о естественных признаках износа,

barnevognen er blevet behandlet med den fornødne omhu og returneres i ren og ordentlig stand.

Garantien dækker ikke:

- naturlig slitage samt skader, der er opstået som følge af for voldsom belastning.
- skader, der er opstået, fordi autostolen er blevet behandlet forkert eller anvendes i modstrid med det egentlige formål.

Garanti eller ej?

Stoffer: Alle vore stoffer opfylder meget strenge krav med hensyn til farveægtighed i forhold til UV-stråler. Alligevel vil stoffernes farver falme, hvis de udsættes for UV-stråler. Der er her tale om normalt slid og ikke om materialefejl, og det er derfor ikke omfattet af garantien.

meegestuurd. De garantie is alleen van toepassing op autokinderzitjes/fietskinderzitjes/kinderwagens waar juist mee is omgegaan en die in schone en goede staat worden teruggezonden.

Uitgesloten van garantie zijn:

- normale tekenen van slijtage en schade ten gevolge van overmatige belasting
- schade ten gevolge van onbedoeld of onjuist gebruik

Garantie of niet?

Stoffen: Al onze stoffen voldoen aan hoge eisen wat betreft kleurbestendigheid tegen UV-straling. Alle stoffen verbleken echter als deze aan UV-straling worden blootgesteld. Hierbij gaat het niet om materiaalfouten, maar om normale slijtageverschijnselen die van garantie zijn uitgesloten.

на которые гарантийные обязательства не распространяются.

Замок: Неисправности замка в большинстве случаев вызваны загрязнением, которое можно удалить промыванием. В своих действиях руководствуйтесь, пожалуйста, настоящей инструкцией по эксплуатации.

В случаях, требующих предоставления услуг по гарантии, немедленно обращайтесь в специализированный магазин, продавший Вам этот товар. Там Вам будет оказана помощь словом и делом. При обработке рекламаций применяются нормы амортизации для конкретного изделия. Здесь мы обращаем Ваше внимание на общие условия сделки, с которыми можно ознакомиться у продавца.

Применение, уход и техническое обслуживание

При обращении с автомобильным/ велосипедным детским сиденьем/ детской коляской необходимо соблюдать инструкции по эксплуатации. Мы настоятельно обращаем Ваше внимание на то, что использоваться могут только оригинальные запасные части или принадлежности.

Lås: Hvis der konstateres funktionsfejl på selelåsen, skyldes det som regel snavs, der kan vaskes væk. Følg altid anvisningerne i betjeningsvejledningen.

Hvis du ønsker at gøre brug af garantien, bedes du henvende dig til en specialforretning. Her vil du blive vejledt af professionelle fagfolk. Ved reklamationer bruges der produktspecifikke afskrivningssatser. Vi gør i den forbindelse opmærksom på vores Almindelige Forretningsbetingelser, som du kan få udleveret hos forhandleren.

Anvendelse, pleje og vedligeholdelse

Autostolen til bilen/cyklen / barnestolen skal behandles i overensstemmelse med betjeningsvejledningen. Vi gør udtrykkeligt opmærksom på, at der kun må benyttes originalt tilbehør / reservedele.

Slot: Eventuele problemen met het slot zijn meestal het gevolg van verontreinigingen die kunnen worden verwijderd door het slot met water te reinigen. Houd u zich hierbij aan de instructies in uw gebruiksaanwijzing.

Neem, als uw kinderzitje nog onder de garantie valt, onmiddellijk contact op met uw vakhandel. Hier wordt u met raad en daad terzijde gestaan. Bij de behandeling van garantieclaims worden productspecifieke afschrijvingsregels toegepast. Hiervoor verwijzen wij u naar de bij de vakhandel verkrijgbare algemene voorwaarden.

Gebruik, onderhoud en verzorging

Het autokinderzitje, fietskinderzitje of de kinderwagen moet overeenkomstig de gebruiksaanwijzing worden gebruikt en onderhouden. Wij wijzen er nadrukkelijk op dat uitsluitend originele accessoires en onderdelen mogen worden gebruikt.



10. Гарантийный талон / Формуляр контроля при покупке

Фамилия:

Адрес:

Почтовый индекс:

Город:

Телефон (с кодом
страны, города):

Электронная почта:

Наименование
продукта:

Номер артикула:

Цвет материала (узор):

Принадлежности:



Формуляр контроля при покупке**1. Комплектность**

○ проверено / в порядке

2. Функциональный контроль

- Механизм регулировки сиденья

○ проверено / в порядке

- Регулировка ремней

○ проверено / в порядке

3. Сохранность

- Контроль сиденья

○ проверено / в порядке

- Контроль матерчатых элементов

○ проверено / в порядке

- Контроль пластмассовых деталей

○ проверено / в порядке

○ Я проверил автомобильное/ велосипедное детское сиденье и удостоверился в том, что сиденье передано мне в полном комплекте, и что все его функции действуют в полном объеме.

○ Я получил достаточную информацию об изделии и его функциях перед покупкой и принял к сведению указания по эксплуатации и техническому обслуживанию.

Дата покупки:

Покупатель (подпись):

Продавец:

Штамп продавца

10. Garantibevis / udleveringskontrol

Navn:

Adresse:

Postnummer:

By:

Telefon (inkl. omr.-nr.):

E-mail:

Produktnavn:

Artikelnummer:

Stoffarve (dessin):

Tilbehør:



Udleveringskontrol:**1. Fuldstændighed** afprøvet / i orden**2. Funktionskontrol**

- Justeringsmekanisme sæde

 afprøvet / i orden

- Selejustering

 afprøvet / i orden**3. Er stolen intakt**

- Kontrol af sæde

 afprøvet / i orden

- Kontrol af stof

 afprøvet / i orden

- Kontrol af plastdele

 afprøvet / i orden Jeg har afprøvet autostolen til bilen/cyklen og forvisset mig om, at jeg har fået udleveret samtlige dele, og at stolen er fuldt funktionsdygtig. Jeg har modtaget omfattende informationer om produktet og dets funktioner inden køb og taget pleje- og vedligeholdelsesanvisningerne til efterretning.

Købsdato:

Køber (underskrift):

Forhandler:

Forhandlerens stempel

10. Garantiekaart/overdrachtscontrole

Naam:

Adres:

Postcode:

Plaats:

Telefoon (incl.
netnummer):

E-mail:

Productnaam:

Artikelnummer:

Kleur stof (dessin):

Accessoires:



Overdrachtscontrole:**1. Volledigheid** gecontroleerd / in orde**2. Controle van de werking**

- Instelmechanisme zitje

 gecontroleerd / in orde

- Instelling gordel

 gecontroleerd / in orde**3. Controleren op beschadigingen**

- Zitje controleren

 gecontroleerd / in orde

- Stoffen delen controleren

 gecontroleerd / in orde

- Kunststofdelen controleren

 gecontroleerd / in orde Ik heb het auto-/fietskinderzitje gecontroleerd en mijzelf ervan overtuigd dat het zitje compleet en volledig functionerend aan mij is overgedragen. Ik heb voorafgaand aan de aankoop voldoende informatie over het product en de werking ervan gekregen en ben op de hoogte gesteld van de onderhouds- en verzorgingsvoorschriften.

Datum van aankoop: _____

Klant
(handtekening): _____

Verkopers: _____

Stempel vakhandel