

## Гарантийный талон

Наименование изделия

Кассовый чек №

Дата

Фамилия и адрес клиента

Настоящая гарантия соответствует законодательству Италии и действует в течение двух лет со дня покупки. Она действительна только на территории страны, в которой было приобретено изделие, и лишь при условии предъявления документации, подтверждающей факт и дату покупки.

Гарантия не действует, если неисправность является следствием:

- A - Износа или нормального старения изделия и, в частности, колес;
- B - Царапин или разрыва ткани сиденья;
- C - Замены и/или ремонта и/или внесения изменений в конструкцию изделия, осуществленных персоналом, не работающим в организации Aprica;
- D - Форс-мажорных обстоятельств, умышленного причинения ущерба, небрежного, неумелого и неаккуратного обращения.

## Для более полной информации обращайтесь:

**Aprica Europe S.r.l**

Via Ugo Bassi 21 20159 Milano - Italia

TEL : 02-76-02-58-06

FAX : 02-76-02-58-08

info@aprica-italia.it

В случае обнаружения ошибок, опущений и т.п., в данной инструкции по эксплуатации, сообщайте в компанию Aprica Europe S.r.l как указано выше.

С целью упрощения понимания методов использования механизмов изделия, в данной инструкции по эксплуатации приведены иллюстрации, которые могут несколько отличаться от реального изделия.

# Aprica

СИСТЕМА БЕЗОПАСНОСТИ ДЛЯ ДЕТЕЙ  
Baby&Childseat · Bed

## Euro Turn<sup>+</sup>

STD HIDX

### Инструкция по эксплуатации/ Гарантийный талон

Для детей весом от 2,5 до 18 кг.

Настоящее приспособление может использоваться только на транспортных средствах оборудованных трехточечными ремнями безопасности с автоматическим натяжением, сертифицированными в соответствии с нормами стандарта № 16 ECE или другими эквивалентными нормами.

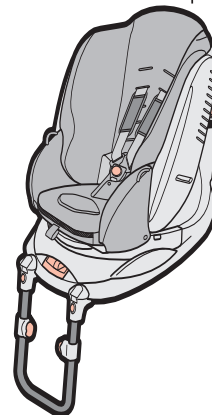

Благодарим Вас за выбор изделия компании Априка. Для правильного и безопасного использования изделия прочтите данную инструкцию по эксплуатации перед использованием. Используйте изделие только по назначению, указанному в настоящей инструкции по эксплуатации, которую необходимо сохранить для последующих консультаций.

Сертифицировано в соответствии с нормой ECE-R44 / 04 (ЕС стандарт). Для полу-универсальных моделей группы 0 и группы 1, для веса более 2,5 кг и менее 18 кг. Просим не удалять этикетку сертификата, прикрепленную на корпусе сиденья.

Перед использованием

Меры предосторожности  
во время эксплуатации

Установка в автомобиле

Перед тем как  
разместить ребенка

Как разместить ребенка  
в положении боковой  
кроватьки

Размещение ребенка в  
положении противоположном  
ходу движения

Как разместить ребенка  
по ходу движения

Действия по уходу

Поддержка клиентов

Решение проблем

Перед использованием	Проверка перед использованием / Названия составных частей	<b>3</b>
	Аксессуары. Важно	<b>4</b>
	Кресло безопасности для детей / Советы для тех, кто размещает ребенка в кресле / Предупреждения, используемые в инструкции	<b>5</b>
	<b>Указания по эксплуатации</b>	<b>6</b>
	Указания по эксплуатации кресла. Положения и приспособления	<b>7</b>
	Указания по эксплуатации кресла. Форма кресла	<b>8</b>
	Указания по эксплуатации ремней безопасности. Тип ремней безопасности	<b>9</b>
Указания по эксплуатации ремней безопасности. Положения ремней безопасности	<b>10</b>	
Меры предосторожности во время эксплуатации	Опасность / Предупреждения / Как забрать ребенка из кресла в случае аварии	<b>11</b>
	Предостережения / Запрещено	<b>12</b>
	Этикетки / Размещение этикеток	<b>13</b>
Установка в автомобиле	Закрепление подножки	<b>15</b>
	Установка кресла безопасности	<b>16</b>
	Слишком длинное крепление ремня может привести к его провисанию	<b>22</b>
	<b>Проверка установки</b>	<b>23</b>
	Как снять систему безопасности	<b>24</b>
Перед тем как разместить ребенка	Установка для каждого сидячего положения	<b>25</b>
	Регулировка длины плечевых ремней / Расстегнуть плечевые ремни	<b>26</b>
	Выбор положения плечевых ремней	<b>27</b>
	Застегивание плечевых ремней	<b>28</b>
	Использование язычка и застегки	<b>30</b>
	Использование защиты	<b>31</b>
	Мягкая накладка на поясной ремень	<b>32</b>
	Защита головы	<b>33</b>
	Подушка в форме бублика (только для модели HiDX)	<b>34</b>
	Защита ног (только для модели HiDX)	<b>35</b>
Как разместить ребенка в положении боковой кровати	Опасность / Предупреждение / Внимание	<b>36</b>
	Подготовка к использованию в положении боковой кровати	<b>37</b>
	Как обеспечить безопасное размещение ребенка	<b>39</b>
	<b>Проверить перед использованием в положении боковой кровати</b>	<b>42</b>
	Вставить заднюю опору кресла	<b>43</b>

Размещение ребенка в положении противоположном ходу движения	Опасность / Предупреждение / Как обеспечить безопасное размещение ребенка	<b>44</b>
	Подготовка к использованию в положении противоположном ходу движения	<b>47</b>
	<b>Проверить перед использованием в положении противоположном ходу движения</b>	<b>49</b>
	Вставить заднюю опору кресла	<b>50</b>
Как разместить ребенка по ходу движения	Подготовка к использованию в положении по ходу движения	<b>51</b>
	Как обеспечить безопасное размещение ребенка	<b>52</b>
	<b>Проверить перед использованием в положении по ходу движения</b>	<b>56</b>
Действия по уходу	Снятие чехла с кресла	<b>57</b>
	Снятие подкладки	<b>59</b>
	Прикрепление подкладки	<b>60</b>
	Как надеть чехол	<b>61</b>
	Стирка чехла кресла / Чистка пластиковых частей / Как хранить изделие / Как ликвидировать изделие	<b>63</b>
Поддержка клиентов	Поддержка клиентов	<b>64</b>
Решение проблем	Проблемы перед использованием / Проблемы во время установки	<b>65</b>
	Проблемы во время использования / Когда изделие уже было в употреблении (секонд хенд)	<b>66</b>
Перечень типов транспортных средств, в которые устанавливается детское кресло безопасности		<b>67</b>
Технические характеристики		<b>69</b>
Гарантийный талон / Для более полной информации обращайтесь		Задняя сторона обложки

# Перед использованием

## Проверка перед использованием

- После извлечения изделия из упаковки, проверьте все ли аксессуары и приложения на месте, и не повреждены ли части.
- Если обнаружены поврежденные части – не используйте изделие, свяжитесь с продавцом пункта, где вы совершили покупку, или позвоните в Службу Поддержки Клиентов компании Априка.
- С целью упрощения понимания методов использования механизмов изделия, в данной инструкции по эксплуатации приведены иллюстрации, которые могут несколько отличаться от реального изделия.

### Аксессуары



Зажим для крепления к поясному ремню



DVD об установке



Инструкция по эксплуатации (настоящее издание)

### Важно

Регистрационная карта клиента предназначена для сообщения клиентам важных новостей касающихся кресел для детей, например отзыв продукции, обязательный или необязательный. Просим отправить заполненную карту в течение месяца после покупки.

## Наименования составных частей

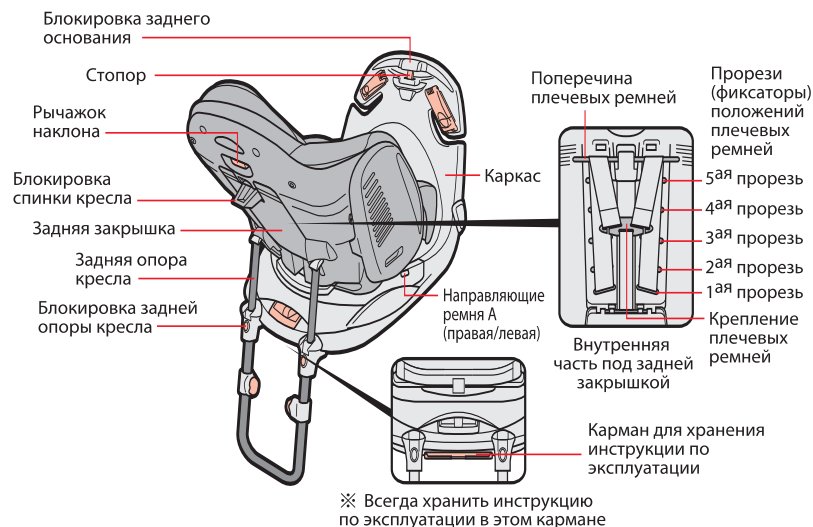
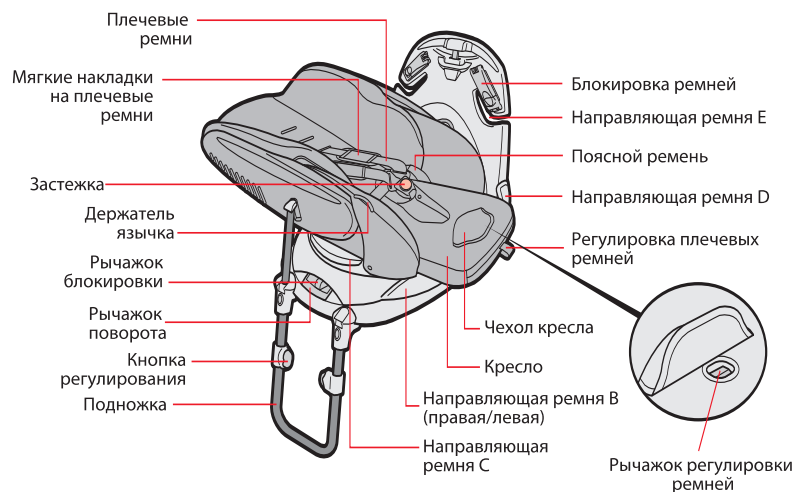

### Мягкие накладки

Данные части уже установлены.

STD



Защита головы C



Мягкая накладка в области пояса

H1DX



Защита головы A



Мягкая накладка в области пояса



Подушка в форме бубликкат



Защита ног

### Использование вентиляции

H1DX

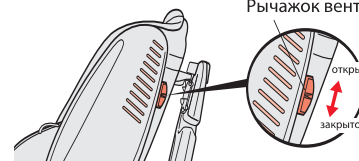

Рычажок вентиляции

открыто

закрыто

• Открыть и закрыть вентиляцию, используя рычажок вентиляции.

## Кресло безопасности для детей

- Кресло безопасности для детей должно быть установлено с использованием ремней безопасности транспортного средства. Использование настоящих кресел безопасности для детей способствует уменьшению повреждений в случае дорожно-транспортных происшествий, но это не означает, что ребенок в полной безопасности в случае аварии.
- Настоящее изделие может быть использовано только в Странах, признающих стандарт ECE.

## Советы для тех, кто размещает ребенка в кресле

- Используйте кресло безопасности для детей постоянно с первого раза, когда перевозите ребенка в машине.
- Во время длительных поездок останавливайтесь как можно чаще, чтобы ребенок мог встать с кресла во время остановок. Также важно иметь в виду, что ребенок принимает положение в соответствии с ростом.





## Предупреждения, используемые в инструкции

- Этикетки [Опасно], [Предупреждение], [Внимание], [Запрещено] необходимы для обозначения уровня возможного повреждения или травмы, которые могут быть получены, если данные предупреждения не будут выполняться. Речь идет об очень важных рекомендациях, которых мы Вас просим придерживаться с повышенным вниманием.

 <b>Опасно</b>	Неправильное обращение может привести к летальному исходу или тяжелым травмам.
 <b>Предупреждение</b>	Неправильное обращение может привести к летальному исходу или тяжелым травмам.
 <b>Внимание</b>	Неправильное обращение может привести к травмам и повреждению изделия.
 <b>Запрещено</b>	Действия, которые нужно полностью избегать.

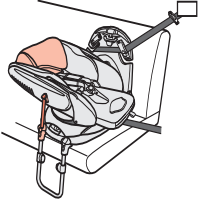
## Указания по эксплуатации кресла

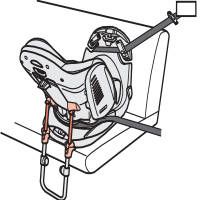
- Никогда не размещать ребенка, который не подходит по параметрам, указанным ниже. Если вы все-таки разместили ребенка, который не подходит по параметрам, в случае аварии кресло не гарантирует уменьшения повреждений.
- Три положения кресла, в зависимости от возраста ребенка.

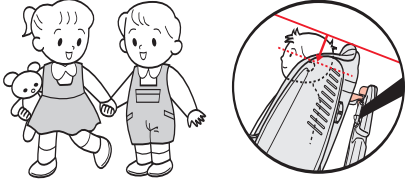
<p><b>Положение боковой кроватки</b></p> <ul style="list-style-type: none"> <li>• Всегда используйте защиту для головы</li> <li>• Всегда используйте заднюю опору кресла</li> </ul> 	<p><b>Вес от 2,5 кг до 9 кг максимум</b></p> 
<p><b>Положение противоположное ходу движения</b></p> <ul style="list-style-type: none"> <li>• Всегда используйте заднюю опору кресла</li> </ul> 	<p><b>Вес от 7 кг до 10 кг максимум</b></p> <ul style="list-style-type: none"> <li>• Дети способны самостоятельно держать головку и сидеть</li> </ul> 
<p><b>Положение по ходу движения</b></p> <ul style="list-style-type: none"> <li>• Убедитесь, что задняя блокировка заблокирована.</li> </ul> 	<p><b>Вес от 9 кг до 18 кг максимум</b></p> <ul style="list-style-type: none"> <li>• Убедитесь, что ухо ребенка ниже верхней части спинки кресла</li> </ul> 

# Перед использованием

## Указания по эксплуатации кресла:

Положения и приспособления

### Рекомендованное положение кресла

С целью повысить безопасность ребенка, рекомендуется установка кресла на заднем сидении автомобиля.

### Переднее сидение пассажира с подушкой безопасности

Данное изделие не должно быть установлено на переднем сидении, оборудованном передней подушкой безопасности.

### Внимание! Когда устанавливается на сидение, оборудованное боковыми подушками безопасности.

Следуйте инструкциям установки автомобиля.

Связаться с службой поддержки производителя автомобиля.

### Символы



Указывают действия, которые не следует пытаться совершить

### Не использовать на сидениях, установленных следующим образом

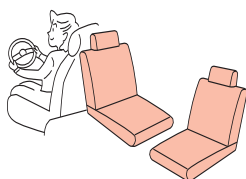

Изделие устанавливается на сидения, размещенные боком или обратной стороной относительно хода движения, руководствуясь инструкциями к автомобилю.

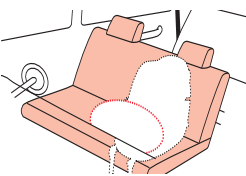

Переднее сидение пассажира, оборудованное подушкой безопасности.

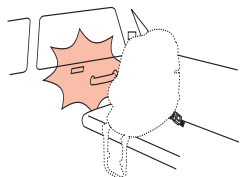

Сидения, на которых кресло будет контактировать с какой-либо частью автомобиля, например дверью, что нарушает правильную установку.

## Указания по эксплуатации кресла : Форма кресла

### Не устанавливать на сидениях, указанных ниже



Меньше 30 см или больше 44 см



Меньше 40 см или больше 52 см

Автомобильные сидения, глубина которых меньше 40 см или больше 52 см (Временные сидения, встроенные детские сидения), или, высота которых от пола до уровня подушки сидения меньше 30 см или больше 44 см.

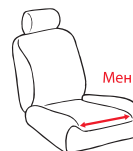

Меньше 38 см

Автомобильные сидения узкие и плоские шириной меньше 38 см. (Автомобили, на которых установлены несерийные сидения, спортивные автомобили, гоночные автомобили, временные сидения, встроенные детские сидения и т.п.)



Больше 15 см

Углубленные сидения, в которых положение замка ремня более чем на 15 см выше верхнего уровня подушки сидения. (Кресло слишком низко, т.о. его установка неустойчива).

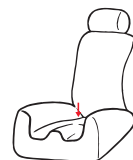

Углубленные сидения, на которых кресло для детей не может правильно опираться (Автомобили, на которых установлены несерийные сидения, спортивные автомобили, гоночные автомобили и т.п.)

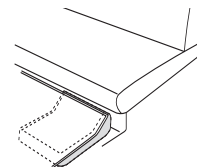

Уровни сидений, где предусмотрены встроенные ящики, места для контейнеров, выдвижные ящики, место для запасной шины и т.п.

## Указания по эксплуатации ремней безопасности:

### Тип ремней безопасности

Данное приспособление может использоваться в автомобилях, оборудованных трехточечными ремнями безопасности с автоматическим натяжением, сертифицированных в соответствии с нормами стандарта №16 ECE или другими эквивалентными нормами.

Тип ремня:	Характеристики	Предупреждения во время установки	
Трехточечные ремни безопасности	Ремень безопасности с ELR (Устройство натяжения с блокировкой при аварии)	Позволяет ремню свободно удлиняться или укорачиваться. Блокируется при резком торможении, столкновении и т.п.	Использовать ремни безопасности, натягивая аккуратно.
	Ремень безопасности с A-ELR (Устройство блокировки для детей)	Ремень безопасности, действующий так же, как и ремень с ELR, и кроме этого когда все ремни удлинены, тогда они будут двигаться только в направлении укорачивания	Когда все ремни вытянуты, механизм стопора, необходимый для установки кресла, ослаблен.
	Ремень безопасности с ALR (Устройство натяжения с автоматической блокировкой)	Позволяет ремню быть натянутым в одном направлении до застегивания. Затем действует как стопор сматываем медленно, сопротивляясь дальнейшему растяжению (до тех пор, пока окончательно не сматывается)	Когда все ремни вытянуты, механизм стопора ослаблен.
	Ремень безопасности с NLR (Устройство натяжения без блокировки)	Длина ремня должна быть отрегулирована после того, как весь ремень вытянут.	Длина ремня должна быть отрегулирована после того, как весь ремень вытянут.
	Ремень безопасности, регулируемый вручную	Натяжное устройство не предусмотрено.	Использовать когда длина ремня отрегулирована.

### Не использовать на сиденьях, оборудованных ремнями безопасности следующих типов.

	Сиденья с двухточечными ремнями.		Сиденья с устройством натяжения, как в верхней, так и нижней точке.
	Сиденья с пассивным ремнем безопасности (ремень автоматически удерживает пассажира /водителя, когда дверца закрыта).		Сиденья, оборудованные несерийными ремнями безопасности спортивного типа.

**⚠ Внимание:** Не устанавливайте детское кресло, когда активирован механизм предварительного натяжения ремней безопасности.

Механизм предварительного натяжения ремня безопасности: Ремень безопасности перематывается в случае сильного лобового столкновения.

## Указания по эксплуатации ремней безопасности:

### Положение ремней безопасности

### Не использовать на следующих сиденьях с трехточечными ремнями безопасности

	Сиденья, у которых расстояние для установки детского кресла между ремнем безопасности и замком меньше 33 см.
	Ремень безопасности со стороны замка выполнен из гибкого материала, например, резины (пластмассы), а не из ткани (как часто можно видеть на автомобилях типа RV). Если высота замка больше 15 см, невозможно обеспечить безопасную установку детского кресла, т.к. замку мешает направляющая ремня на кресле.
	Сиденья с ремнями безопасности, расположенными наверху. Больше 15 см от верхней части основания сиденья (как часто можно видеть на автомобилях с двумя дверцами).
	Сиденья с замком и поясным ремнем безопасности, установленными несколько впереди. Если ремень безопасности смещен, как минимум, на 10 см от задней части сиденья, и отсутствует механизм для наклонных сидений.
	Сиденья с ремнями безопасности длиной менее 190 см (A+B+C).

# Меры предосторожности во время эксплуатации

## ⚠ Опасно Неправильное обращение может привести к летальному исходу или тяжелым травмам.

- Никогда нельзя устанавливать данное детское кресло безопасности на переднее сидение, оборудованное подушкой безопасности.
- Не устанавливайте на сидение, на котором невозможно надежно закрепить кресло.
- Не используйте кресло, если его установка не закончена, и если ремень безопасности не натянут.
- Не устанавливайте кресло, если ремень безопасности неисправен.
- Не устанавливайте на временные сидения и встроенные сидения для детей.
- Не устанавливайте сидение без подножки.
- Не устанавливайте кресло, если подножка не касается пола, или если между подножкой и полом находится какой-либо объект.
- Не используйте кресло с расстегнутой застежкой.
- Не используйте кресло, если ребенок стоит на ножках или на корточках.
- Используйте кресло в положении кровати, только если кресло установлено в боковом положении.
- Когда установлено в положении боковой кровати, не используйте кресло, если задняя опора сидения не удлинена полностью.
- Регулировка плечевых ремней должна использоваться для подгонки по размеру ребенка.
- Убедитесь, чтобы регулятор ремней не перекручен и не растянут.
- Когда установлено в положении противоположном ходу движения, не используйте кресло, если задняя опора сидения не удлинена полностью.
- Когда установлено в положении по ходу движения, убедитесь, что задняя блокировка сидения кресла заблокирована.
- Не устанавливайте / используйте кресло другим способом, отличным от описанного в инструкции по эксплуатации или на этикетках прикрепленных на детском кресле.

## ⚠ Предупреждения Неправильное обращение может привести к летальному исходу или тяжелым травмам.

- Не оставляйте ребенка одного в автомобиле в детском кресле с застегнутыми ремнями.
- Не используйте плечевые и поясной ремни перекрученными или растянутыми.
- Кроме этого, никогда не размещайте поясной ремень выше брюшной области.
- Не размещайте в кресле более одного ребенка в одно и тоже время.
- Не устанавливайте кресло на сидении, которое может использоваться как путь к аварийному выходу в случае аварии.
- Не подкладывайте никакие подушки под детское кресло.
- Не используйте кресло, если оно или его части повреждены, имеются разрывы, обожженные места, и др., как на плечевых ремнях, так и на ремне между ног.
- Не используйте плечевые ремни, если они не на плечах.
- Не регулируйте ремни поворачивая или наклоняя кресло во время движения.
- Не позволяйте ребенку трогать кнопку застежки, во время использования кресла.
- Уберите подголовник, как только возможно, когда устанавливаете детское кресло.
- Если детское кресло будет касаться подголовника, то оно не будет полностью эффективным в случае аварии.
- Не наклоняйте вперед спинку детского кресла, когда в нем сидит ребенок, пристегнутый ремнями.
- Убедитесь, что ухо ребенка ниже верхней части спинки кресла.
- Когда кресло установлено в положении боковой кровати, убедитесь, что оно расположено перпендикулярно ходу движения автомобиля.

## Как расстегнуть ремни детского кресла в случае аварии

### В случае аварии не действуйте в спешке

- 1) Расстегнуть замок, нажав кнопку разъема и разъединить язычок.
- 2) Снять ремни с плеч ребенка.
- 3) Забрать ребенка из кресла.
- 4) Ойти в безопасное место.

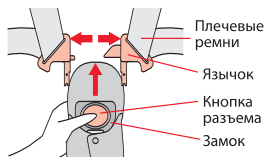

## ⚠ Внимание Неправильное обращение может привести к травмам или физическим повреждениям.

- Не оставляйте детское кресло под прямыми солнечными лучами.
- Металлические части могут сильно нагреться и привести к ожогам.
- Не сдвигайте эластичные части (напр. пластмассовые) детского кресла переносными сидениями или дверцами автомобиля.
- Не размещайте детское кресло в автомобиль, не закрепив. Кроме этого, не кладите в салон автомобиля чемоданы, которые могут спровоцировать повреждения в случае аварии.
- Не устанавливайте детское кресло на сидение, где оно может стать препятствием для переключения передач или установки ручного тормоза.
- Не устанавливайте детское кресло прямо на сидение из кожи (Используйте защитный коврик, продается отдельно).
- Не оставляйте детское кресло у открытого огня, а также на открытом воздухе в течение длительного периода.
- Не используйте детское кресло без ремней безопасности, которые его удерживают.
- Даже если в кресле нет ребенка, не разъединяйте язычок и замок.
- Не позволяйте ребенку приближаться к креслу, и не усаживайте его в кресло во время установки.
- Руки и ноги ребенка могут быть защемлены подвижными частями, или части кресла могут ударить и поранить ребенка.
- Не позволяйте ребенку устанавливать кресло самому.
- Не кладите тяжелые предметы на детское кресло.
- Не используйте кресло, когда вода, соки, грязная вода или предметы и т.п. могут проникнуть в замок.

## ⊘ Запрещено Действия, которые нужно ПОЛНОСТЬЮ избегать

- Не используйте детское кресло сразу после сильного столкновения в результате аварии или падения, или опрокидывания.
- Не снимайте, не изменяйте и не используйте части детского кресла отличные от предоставленных производителем.
- Не используйте детское кресло, если чехол сидения и подушки были сняты и заменены на отличные от предоставленных производителем, или, если чехол и подушки изношены.
- Не позволяйте ребенку играть с креслом.
- Не допускайте, чтобы взрослый человек садился в детское кресло или облокачивался на него.
- Не используйте растворяющие вещества для чистки детского кресла.

Если у Вас возникли какие-либо вопросы по поводу детского кресла безопасности, просим обратиться к продавцу пункта, где вы произвели покупку или связаться с службой поддержки клиентов компании Априка.

## Если вы не можете отсоединить язычок от замка

Заберите ребенка из кресла после того, как будут перерезаны плечевые ремни специальным ножом для ремней безопасности (имеется в свободной продаже).



## Этикетки

Данное детское кресло снабжено этикетками, которые содержат инструкции-предостережения для использования.

Внимательно изучите этикетки и соблюдайте предостережения.

Позаботьтесь, чтобы этикетки не испачкались и не отсоединились.

Если этикетки не читаемы, проверьте название и номер модели перед тем, как обратиться к продавцу пункта, где вы произвели покупку или связаться с службой поддержки клиентов компании Априка.

## Размещение этикеток

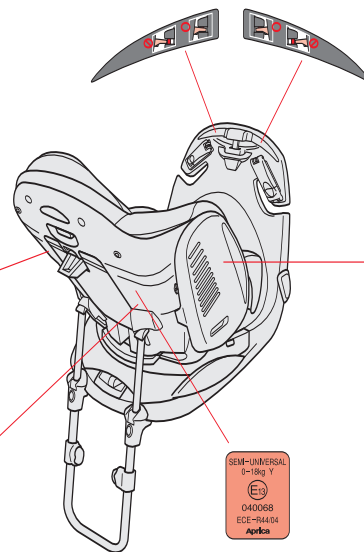
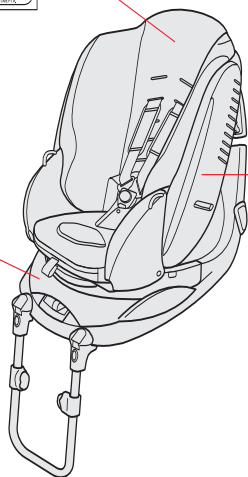
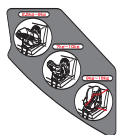
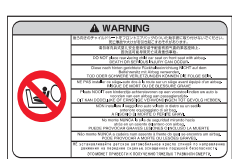



## Закрепление подножки

**⚠ Опасно:** Никогда не используйте детское кресло без закрепленной подножки.  
**Детское кресло не может быть полностью эффективным в случае аварии, и более того, может повысить риск травм или привести к летальному исходу.**

- 1 Наклоните заднюю часть детского кресла так, чтобы были видны точки закрепления подножки.
- 2 Вставьте подножку в точки закрепления,
- 3 Вставляйте до тех пор, пока не услышите щелчок, который свидетельствует о закреплении.

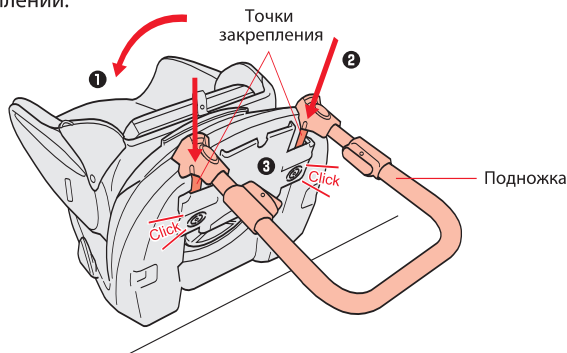

**⚠ Внимание:** Когда вставляете подножку, будьте внимательны, чтобы не прищемить руки или пальцы.

**⚠ Внимание**

Проверьте, что подножка вставлена правильно, попробовав потянуть ее вперед.

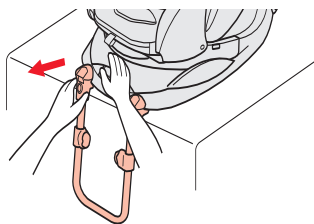

## Установка кресла безопасности

- ※ В настоящей инструкции по эксплуатации установка на заднее левое сидение рассмотрена в качестве примера.
- Установка может быть невозможна из-за формы сидения и типа ремней безопасности, которыми оборудован автомобиль. См. особые инструкции со стр. 7 до стр. 10.
  - Установка может оказаться более простой, наклонив переднее сидение и сдвинув его вперед, т.о. имея больше пространства для свободы действий.

1

### Рекомендации

- Снимите подголовник
- Наклоните слегка спинку.

**⚠ Внимание:** Поместите подголовник в багажник либо в другое надежное место.

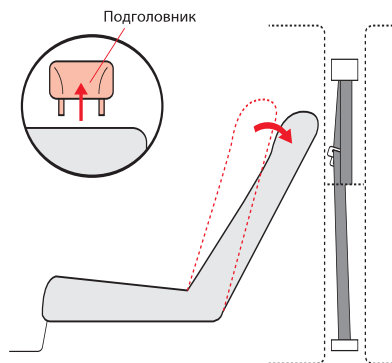

2

- Установите детское кресло в положении по ходу движения.

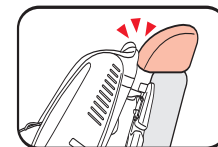
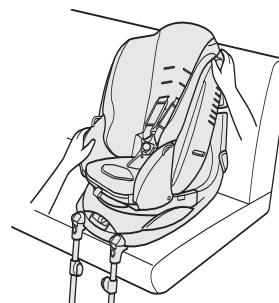

### Предупреждение

Если детское кресло будет установлено, не снимая подголовник, то он будет касаться кресла.  
**Детское кресло не может быть полностью эффективным в случае аварии.**

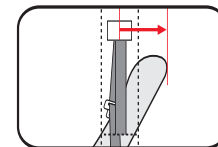

### Предупреждение

Если автомобильное сидение передвижное, убедитесь, что верхняя часть спинки не может пройти ниже положения верхнего ремня безопасности.  
**Детское кресло не может быть полностью эффективным в случае аварии.**



### Внимание

Если сидение кожаное, не устанавливайте детское кресло прямо на сидение (Приобретите и используйте предохранительный коврик, который продается отдельно).  
**Детское кресло может повредить кожаное покрытие сидения.**

# Установка в автомобиле

3

- Отрегулируйте длину подножки так, чтобы она опиралась на пол, нажав на кнопки с обоих боков.

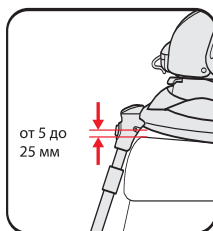
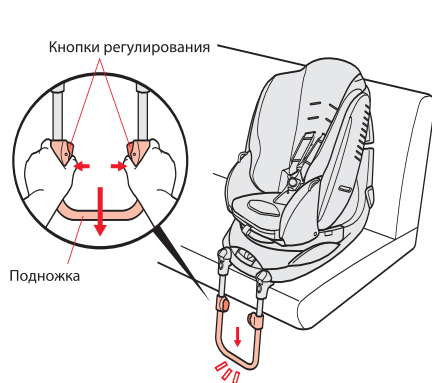

### ⚠ Внимание

Оставьте небольшое расстояние (приблизительно 5–25 мм) между детским креслом и сидением автомобиля перед установкой

### ⚠ Внимание

Подножка должна быть отрегулирована так, чтобы длины с обеих сторон были одинаковы.

4

- 1 Вытянуть полностью ремень безопасности.
- 2 Временно закрепить с помощью зажима для крепления.

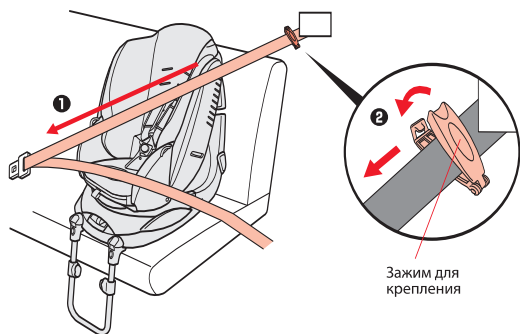

⚠ **Внимание:** Если ремень безопасности оборудован механизмом A-ELR (механизм блокировки детского кресла), то возможно не удастся вытянуть ремень полностью, если он уже заблокирован (см. стр 9).

5

- 1 Пропустите поясной ремень через отверстие направляющих ремня А, В, С.
- 2 Вставьте язычок ремня безопасности в замок.

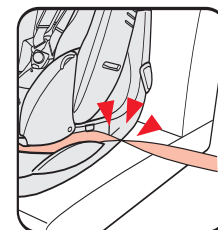
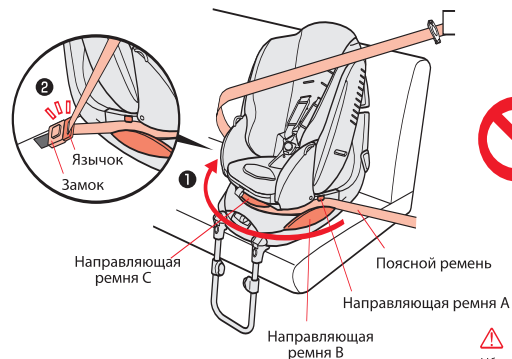

### ⚠ Внимание

Убедитесь, что поясной ремень не перекручен.

6

- 1 Снимите блокировку,
- 2 Потяните рычажок поворота,
- 3 Поверните детское кресло в боковое положение.

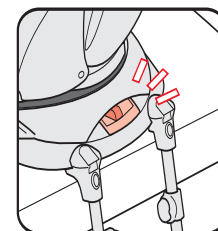
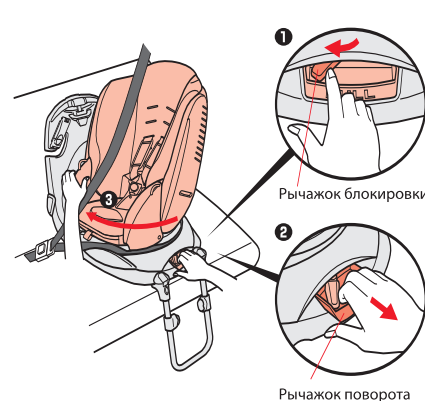

### ⚠ Внимание

После поворота детского кресла убедитесь, что рычажки блокировки и поворота находятся в исходных положениях, и что детское кресло надежно зафиксировано.

### ⚠ Внимание

При повороте кресла будьте осторожны, чтобы не прищемить руки и пальцы.

# Установка в автомобиле

7

- 1 Снимите блокировку зажима на обратной стороне замка,
- 2 Откройте закрывающую крышку.

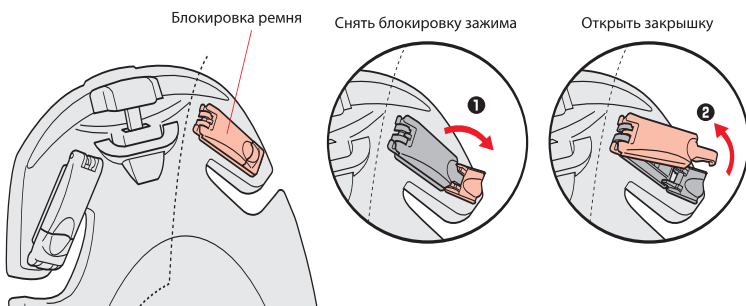

8

- Придвиньте детское кресло вплотную к спинке сидения и сильно потяните вперед ремень безопасности (плечевой).

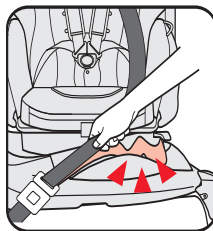
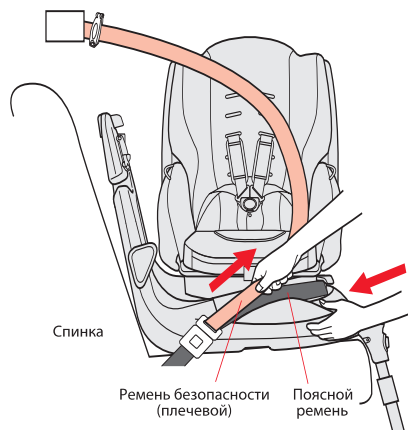

**Внимание**

Убедитесь, что поясной ремень не провисает.

9

- 1 Пропустите ремень безопасности (плечевой) в направляющую ремня D,
- 2 Протолкните ремень в направлении направляющей ремня E через заднюю часть каркаса.
- 3 Во время установки ремня безопасности (плечевой), придавливайте каркас в плотную к спинке.

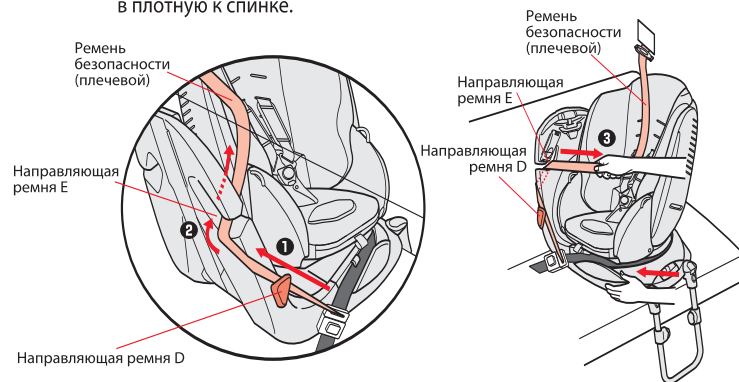

10

- 1 Во время установки ремня безопасности (плечевой), пропустите его через блокировку ремня.
- 2 Закройте закрывающую крышку,
- 3 Блокировка.

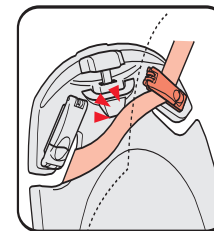
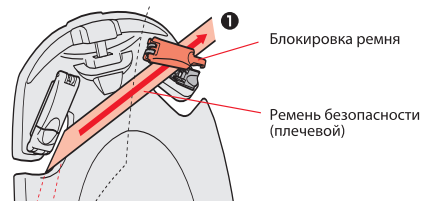

**Предупреждение**

Не используйте, если ремень безопасности (плечевой) провисает.  
Детское кресло не может быть полностью эффективным в случае аварии.

## 11

- Если спинка наклонена вниз, как показано на стр. 16 (1), резко придвиньте спинку вплотную к каркасу детского кресла.

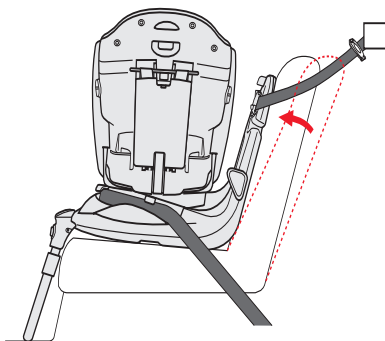

## 12

- Проверьте, упирается ли подножка в пол автомобиля.

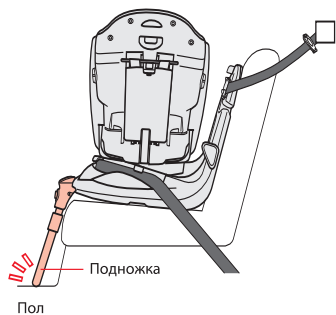

(A) Расстояние между детским креслом и сидением

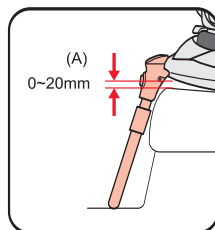

### ⚠ Внимание

Расстояние (A) должно быть 0-20 мм. Если расстояние превышает 20 мм, укоротите подножку.

## 13

- 1 Чтобы убрать лишнюю часть ремня безопасности, снимите зажим для крепления, используемый для временной фиксации ремня.
- 2 Заново закрепите зажим для крепления ремня.

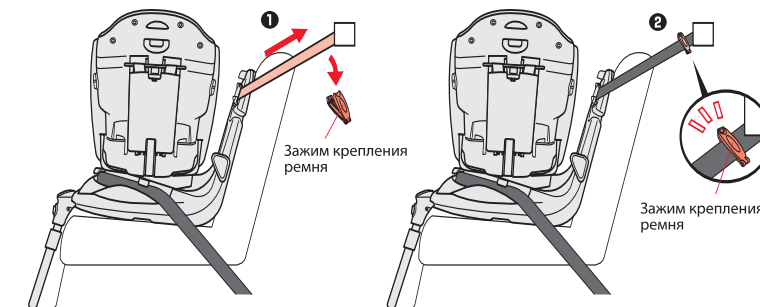

• Убедитесь, что вы проконтролировали установку детского кресла (см. стр. 23)

### Слишком длинное крепление ремня может привести к его провисанию.

Закрепите ремень безопасности, пропуская пункт стр. 18 (5) 2 /Вставьте язычок ремня/ и пункт стр. 19 (8) /Сильно потяните вперед ремень безопасности (плечевой) и вставьте язычок ремня в замок/.

Стр. 18 (5) 2 Вставьте язычок в замок ремня и

Стр. 19 (8) Сильно потяните вперед ремень безопасности (плечевой).

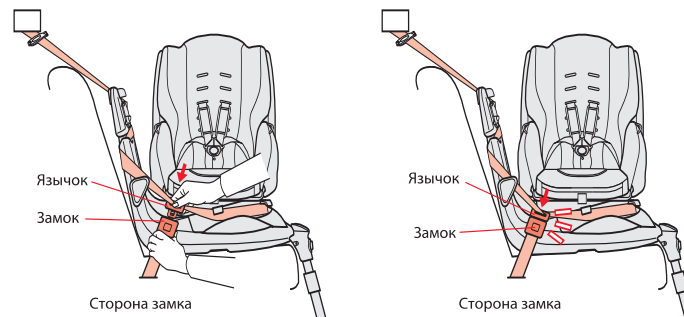

Обратитесь в Службу поддержки клиентов компании Априка, в случае возникновения трудностей при установке детского кресла (см. стр. 64).

## Проверка установки

**⚠ Внимание:** Убедитесь, что детское кресло установлено прочно перед тем, как размещать ребенка.

В конце проконтролируйте следующие пункты, чтобы убедиться, что детское кресло установлено прочно.

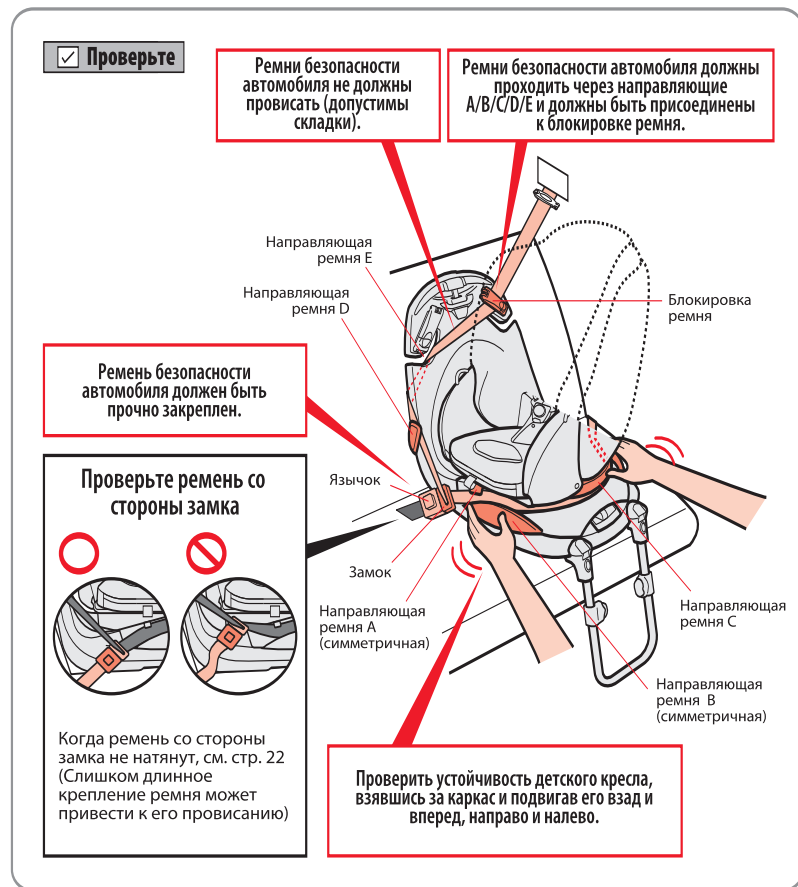

Если после всех проверок Вам кажется, что детское кресло не установлено прочно, попробуйте установить его заново с самого начала, следуя пункты показанные на стр. 16-22.

## Как снять систему безопасности

**⚠ Внимание:** Уберите зажим для крепления ремня, если решили снять систему безопасности. Если автомобиль оборудован механизмом A-ELR, и Вы удалите зажим для крепления ремня при снятии детского кресла, свободный ремень безопасности натянется, усложнив снятие кресла.

### 1 Снятие автомобильного ремня безопасности

- 1 Растегните ремень безопасности, вытащив язычок из замка.
- 2 Открыть закрышки блокировки ремня, сняв блокировку.

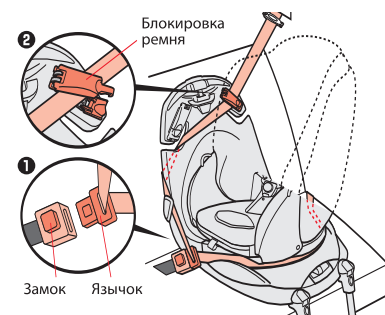

### 2 Снятие системы безопасности

- 3 Снимите автомобильный ремень безопасности с направляющих от E до A.
- 4 Закройте блокировку ремня.
- 5 Укоротите подножку.
- 6 Поверните сиденье кресла в положение по ходу движения.
- 7 Снимите систему безопасности.

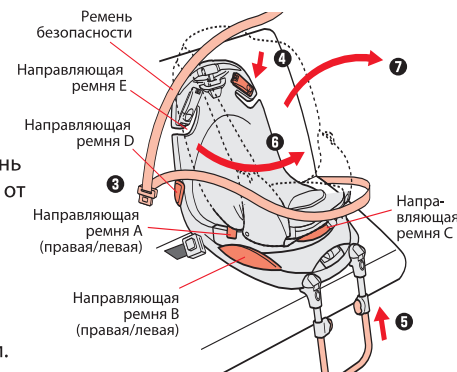

### 3 Снятие зажима крепления ремня

- 8 Смотать ремень безопасности, удалив зажим для крепления. Хранить зажим для крепления ремня вместе с детским креслом.

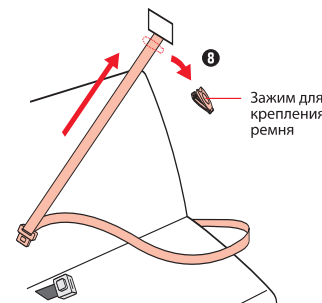

# Перед тем как разместить ребенка

## Установка для каждого сидячего положения

- Высота плечевых ремней и мягких накладок различная для каждого сидячего положения.
- Убедитесь, что высота плечевых ремней и мягких накладок отрегулирована в зависимости от роста ребенка.
- Метод вставки и снятия мягких накладок см. на стр. 31 – 35.

## Положение боковой кроватки



### Положение плечевых ремней

Высота указана в таблице. Отрегулируйте положение ремней в соответствии с ростом ребенка.

Вес	Справочная высота	Уровень положения ремней
От 2,5кг до 9кг	около 50см	1° уровень
	около 60см	2° уровень
	около 70см	3° уровень

См. стр. 26

Регулировка длины плечевых ремней.

## Положение противоположное ходу движения



### Положение плечевых ремней

Высота указана в таблице. Отрегулируйте положение ремней в соответствии с ростом ребенка.

Вес	Справочная высота	Уровень положения ремней
От 7кг до 10кг	около 70см	3° уровень
	около 80см	4° уровень

См. стр. 26

Регулировка длины плечевых ремней.

## Положение по ходу движения

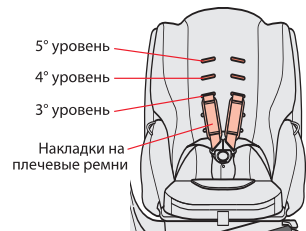

### Положение плечевых ремней

Высота указана в таблице. Отрегулируйте положение ремней в соответствии с ростом ребенка.

Вес	Справочная высота	Уровень положения ремней
От 9кг до 18кг	около 70см	3° уровень
	около 80см	4° уровень
	около 100см	5° уровень

См. стр. 26

Регулировка длины плечевых ремней.

## Как отрегулировать длину плечевых ремней

### Снимите плечевые ремни

#### 1 Удлините плечевые ремни

- 1 Приподнимите закрывку на сидении детского кресла,
- 2 Нажмите на рычажок регулировки ремня,
- 3 Потяните за плечевые ремни, чтобы удлинить их.

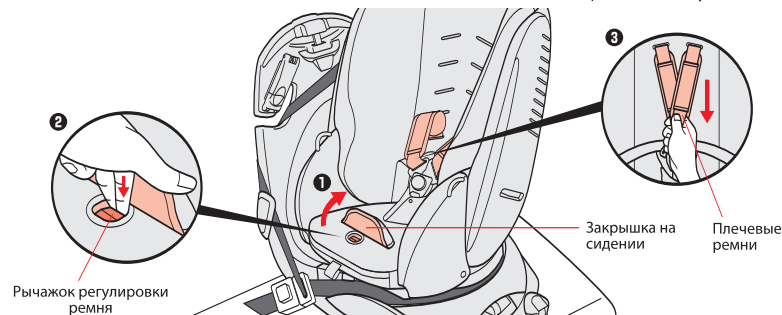

#### 2 Откройте заднюю закрывку

- 1 Снимите блокировку задней закрывки,
- 2 Откройте заднюю закрывку.

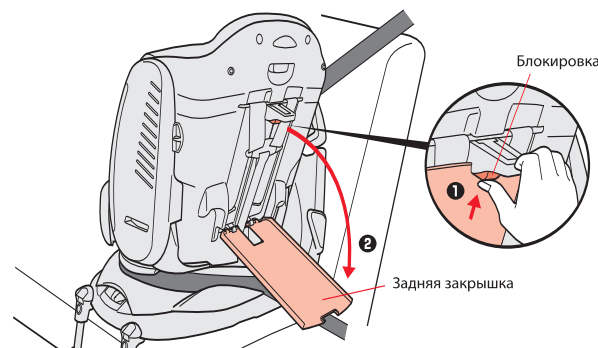

**Внимание:** Не поворачивайте детское кресло безопасности, когда открыта задняя закрывка.

# Перед тем как разместить ребенка

## 3 Отсоедините плечевые ремни

- Отсоедините плечевые ремни с обеих сторон крепления.

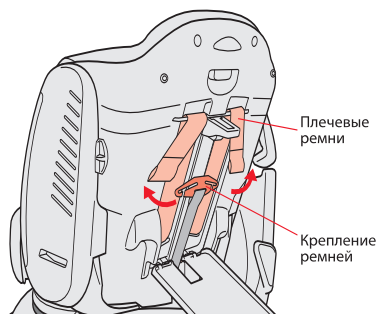

## 4 Вытащите плечевые ремни

- Вытащите из спинки.

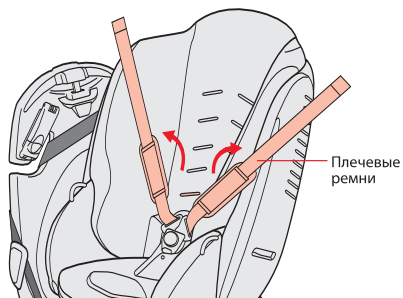

## Выбор положения для плечевых ремней

## 5 Вставьте плечевые ремни в прорези

- Выберите положение плечевых ремней в соответствии с ростом ребенка. (см. стр. 25)

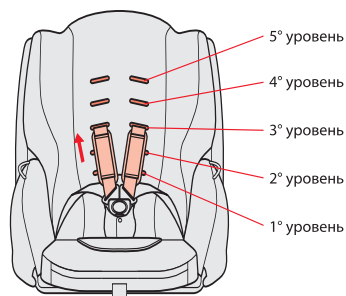

## Присоединение плечевых ремней

## 6 Вытяните плечевые ремни над перекладиной для крепления ремня

- Потяните плечевые ремни направо и налево над перекладиной для крепления ремней.

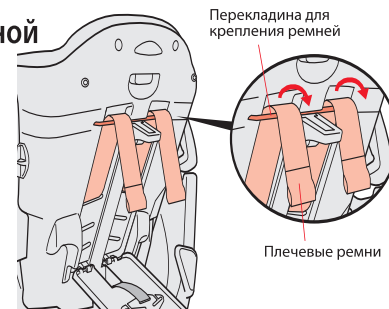

- ⚠ **Внимание:** Плечевые ремни должны быть вытянуты над перекладиной каждый из своей прорези положения.

## 7 Закрепите плечевые ремни

- Закрепите плечевые ремни на креплении.

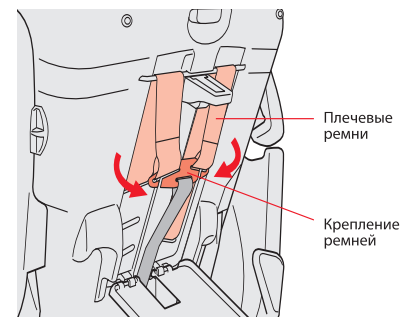

- ⚠ **Внимание:**

- ① Убедитесь, что плечевые ремни проходят над перекладиной.
- ② Убедитесь, что плечевые ремни не перекручены.
- ③ Убедитесь, что устройство регулировки ремня не перекручено.



# Перед тем как разместить ребенка

## 8 Избегайте образования провисания ремня

- Потяните устройство регулировки плечевых ремней.

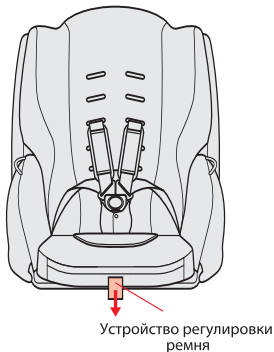

### ⚠ Внимание

Убедитесь, что устройство регулировки плечевых ремней присоединено к крючку на верхней части детского кресла.

Когда крючок открылся, то его нужно закрыть снова. Если крючок открылся, то устройство регулировки плечевых ремней может запутаться при повороте сидения детского кресла.

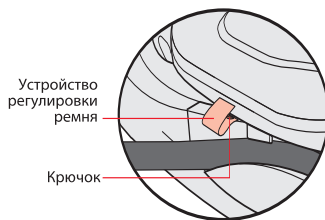

## 9 Закройте заднюю закрывашку

- Убедитесь, что задняя закрывашка закрыта.

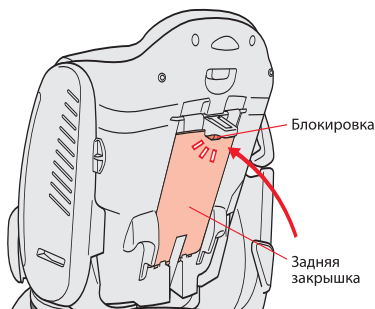

### ✓ Проверка

Убедитесь, что задняя закрывашка хорошо закрыта.

## Как использовать язычок и застежку

### Как разъединить

- Нажмите кнопку разъема.

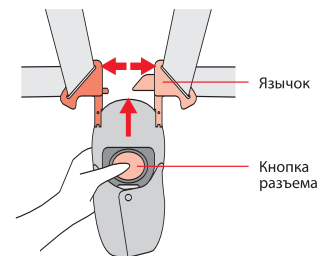

### Как застегнуть

- 1 Соедините язычки по обеим сторонам.

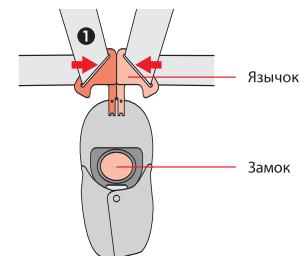

- 2 Уверенно вставьте язычки в застежку, до тех пор пока не услышите щелчок.

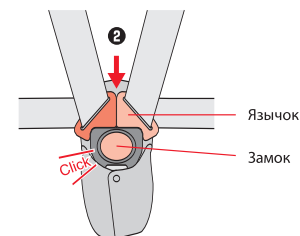

**⚠ Предупреждение:** Язычки не могут быть вставлены в застежку, если правая и левая части не соединены правильно. Будьте внимательны, и не прищипывайте пальцы или руки, когда вставляете язычки в застежку.

### ✓ Проверка

вставьте язычки в застежку, до тех пор пока не услышите щелчок.



# Перед тем как разместить ребенка

## Использование защиты

- Используйте в положении боковой кроватки. В положении по ходу движения или в противоположном ходу движения не используйте данные защитные накладки, за исключением мягких накладок на плечевые ремни.
- Для справки смотрите таблицы, приведенные ниже, в зависимости от роста ребенка.



### STD

Установленное положение / фазы роста		Защита для головы C	Мягкая накладка на поясной ремень
Боковое положение кроватки	Новорожденный	Обязательно	Обязательно
	Может держать голову	Обязательно	Обязательно
	Тазовый отдел развит	Обязательно	Можно отсоединить
Направление противоположное ходу / по ходу движения		Не использовать	Не использовать

### NIDX

Установленное положение / фазы роста		Защита для головы A	Подушка в форме бублика	Мягкая накладка на поясной ремень
Боковое положение кроватки	Новорожденный	Обязательно	Можно отсоединить	Обязательно
	Может держать голову	Обязательно	Можно отсоединить	Обязательно
	Тазовый отдел развит	Обязательно	Можно отсоединить	Можно отсоединить
Направление противоположное ходу / по ходу движения		Не использовать	Не использовать	Не использовать

\* Защита для ног: Решайте сами: использовать или нет защиту для ног, в зависимости от температуры в автомобиле и состояния ребенка.

**Предупреждение:** Не используйте без мягких накладок для плечевых ремней. Детское кресло не может быть полностью эффективным в случае аварии.

## Мягкая накладка на поясной ремень

### Как снять насадку на поясной ремень

1 Вытащите плечевые ремни (см. стр. 26)

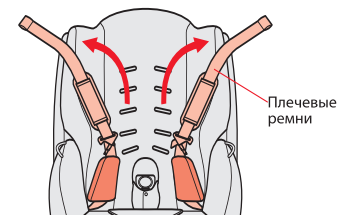

2 Снимите накладки на поясной ремень через плечевые ремни.

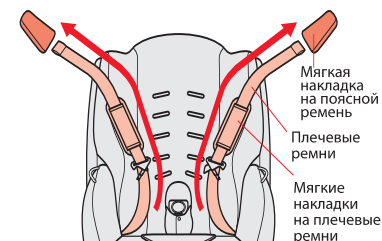

**Внимание:** Не снимайте накладки на плечевые ремни, когда снимаете накладки на поясной ремень. В противном случае, установите их заново.

### Проверка

### Мягкая накладка на поясной ремень

При вставлении накладок на поясной ремень, будьте внимательны, где передняя, а где задняя часть.



Поверхность, повернутая к ребенку

# Перед тем как разместить ребенка

## Защита головы

### Способ прикрепления

- 1 Отсоедините кнопку и отрегулируйте длину ремешка с обеих сторон, в соответствии с положением ремней безопасности.

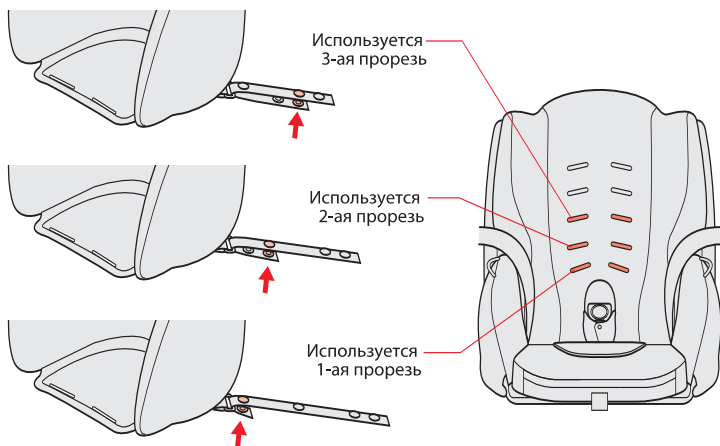

- 2 Закрепите кнопки с обеих сторон сзади.

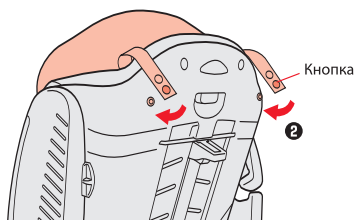

- 3 Вытяните плечевые ремни через отверстия.

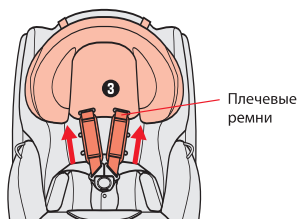

## Подушка в форме бублика (только для модели NIDX)

### Как снять подушку в форме бублика

- 1 Вытащите плечевые ремни (см. стр. 26)

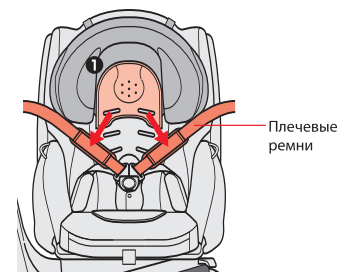

- 2 Снимите подушку.

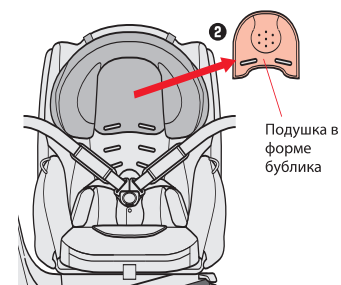

**⚠ Внимание:** Защита головы и подушка в форме бублика крепятся в соответствии с положением плечевых ремней.

## Защита для ног (только для модели NIDX)

Решайте сами: использовать или нет защиту для ног, в зависимости от температуры в автомобиле и состояния ребенка.

## Способ закрепления

- 1 Вытащить ремень между ног через отверстия в защите для ног.

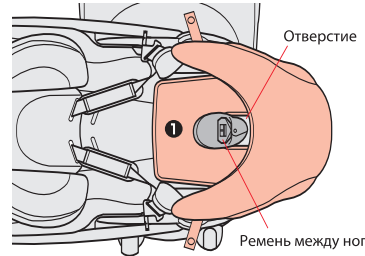

- 2 Пропустите эластичный ремешок под нижней частью сидения детского кресла.
- 3 Пропустите закрепляющий ремешок через петельку для крепления и защелкните кнопку.

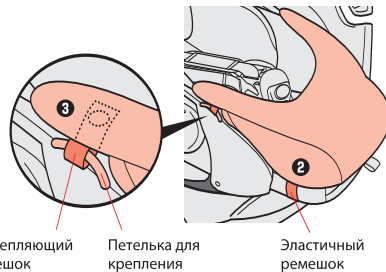

- ⚠ Внимание:** Не поднимайте спинку детского кресла, когда прикреплена защита для ног. Когда поднимается спинка, основание детского кресла смещается вовнутрь, и эластичный ремешок может соскочить.

### ⚠ Опасно

Не используйте детское кресло, когда оно установлено непрочно, и когда ремни безопасности провисают.

**Всегда проверяйте есть ли провисания ремней безопасности, и установлено ли кресло надежно, перед использованием детской системы безопасности.**

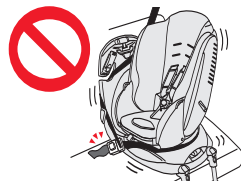

Вес: от 2,5 кг и не более 9 кг  
Положения плечевых ремней 1,2 и 3.

### ⚠ Опасно

- Не устанавливайте на переднем пассажирском сидении.
- Не устанавливайте на сиденьях, оборудованных подушками безопасности SRS.
- При активации подушки безопасности во время аварии ребенок может получить травмы.
- Если детское кресло установлено боком, то оно должно быть в положении кровати.
- Детское кресло не может быть полностью эффективным в случае аварии.
- Задняя опора сидения не должна быть убрана, когда используется детское кресло в положении боковой кровати.
- Детское кресло не может быть полностью эффективным в случае аварии.

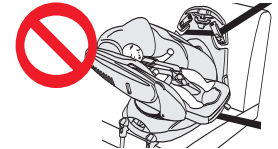
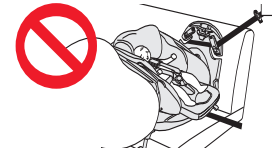

### ⚠ Предупреждение

- Не поднимайте спинку кресла, когда в кресле ребенок.
- Плечевые ремни могут натянуться и сдавить ребенка.
- Система безопасности для детей должна быть установлена перпендикулярно ходу движения автомобиля в положении боковой кровати.
- Детское кресло не может быть полностью эффективным в случае аварии, и ребенок может получить травмы.



### ⚠ Внимание

- Не устанавливайте на сидение, на котором основание детского кресла будет касаться дверцы и мешать ее закрытию.

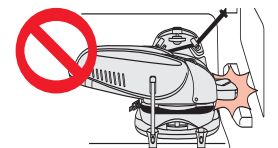

## Подготовка к использованию в положении боковой кроватки

- 1** ● Поверните детское кресло передней стороной к дверце.

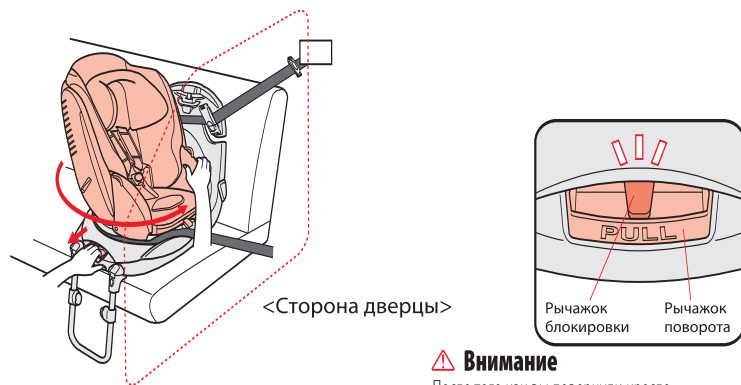

**⚠ Внимание**

После того как вы повернули кресло, убедитесь, что рычажок вернулся в исходное положение.

- 2** ● Надавите на рычажок наклона и наклоните спинку в положение кроватки.

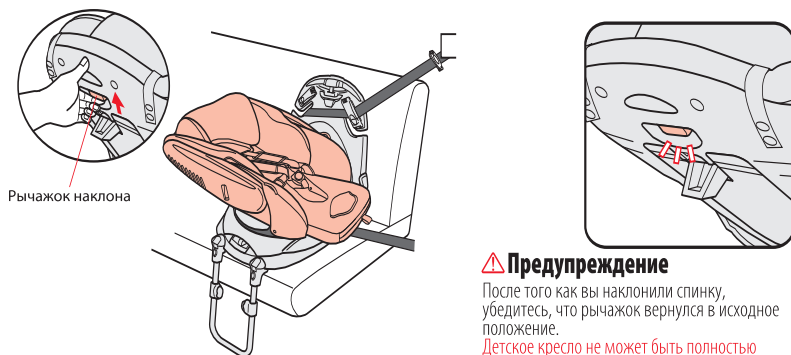

**⚠ Предупреждение**

После того как вы наклонили спинку, убедитесь, что рычажок вернулся в исходное положение.  
Детское кресло не может быть полностью эффективным в случае аварии, и ребенок может получить травмы.

**⚠ Внимание:** будьте осторожны чтобы не прищемить пальцы или руки между основанием сидения и спинкой.

- 3**
- 1 Снимите блокировку задней опоры сидения.
  - 2 Достаньте заднюю опору сидения и вставьте в паз опоры (только на стороне паза опоры)
  - 3 Убедитесь, что вы услышали щелчок, чтобы быть уверенными в правильной установке задней опоры сидения.

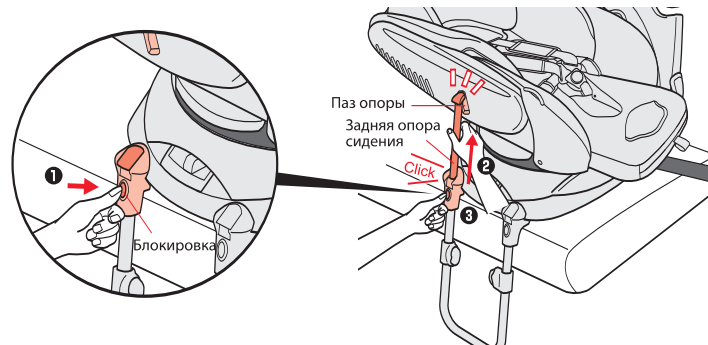

**Проверка**

Убедитесь, что задняя опора сидения вставлена в пазы и заблокирована.

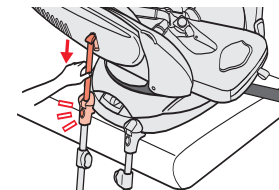

**⚠ Опасно:** Задняя опора сидения не должна быть убрана, когда используется детское кресло в положении боковой кроватки.  
**В противном случае, детское кресло не может быть полностью эффективным в случае аварии, и ребенок может получить травмы.**

**⚠ Внимание**

Если достать заднюю опору сидения без паза, опора может совсем выскочить. Если это случилось, сожмите пальцами штырьки и вставьте заднюю опору сидения в подножку.

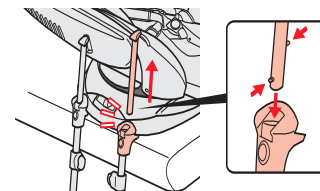

## Как разместить ребенка

Должна быть использована защита головы

1

- 1 Отверните закрышку на сидении,
- 2 Нажмите на рычажок регулировки ремней,
- 3 Потяните плечевые и удлините их.

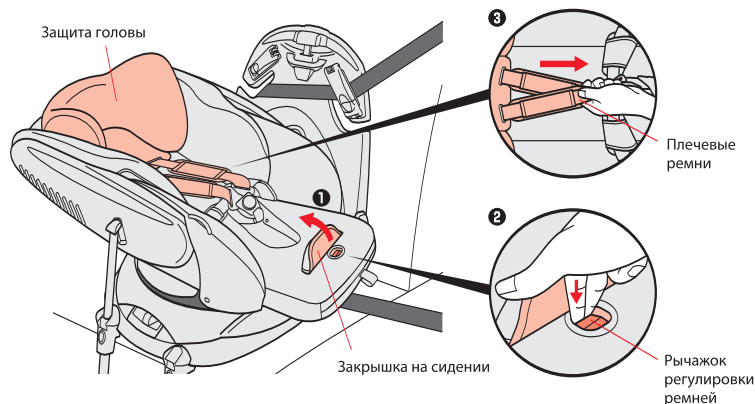

2

- 1 Нажмите на кнопку застёжки и вытащите язычки из замка.
- 2 Проденьте язычки в держатели.

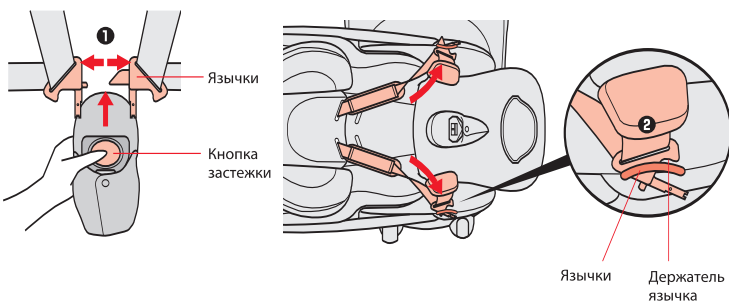

3

- 1 Разместите ребенка так, чтобы промежность касалась накладки ремня между ног.
- 2 Проденьте ручки через плечевые ремни.

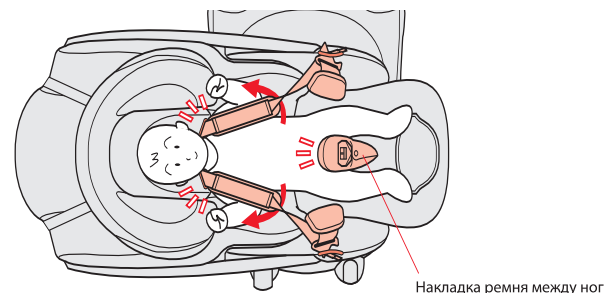

**Внимание:** Проверьте положение прорезей плечевых ремней (см. стр. 25)

4

- 1 Соедините язычки и вставьте их с усилием в застёжку до щелчка. (см. стр. 30)

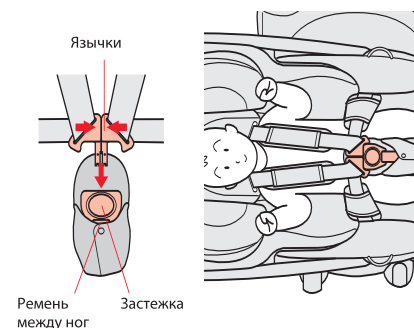

**Предупреждение**  
Не используйте в положении боковой кроватки, если ножки ребенка выходят за пределы основания детского кресла.

**Внимание:** будьте осторожны чтобы не прищемить пальцы или руки, когда вставляете язычки в застёжку.

**Проверка** Вставьте язычки с усилием до щелчка.

5

- 1 Потяните ремень регулировки плечевых ремней и натяните ремни. Должно остаться расстояние, так чтобы проходил палец, между ключицей и плечевым ремнем.
- 2 Сместите накладки плечевых ремней вверх до упора.

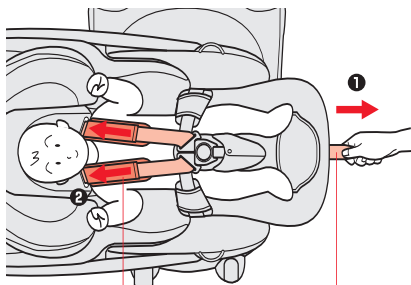

Мягкие накладки на плечевые ремни

Регулировка плечевых ремней

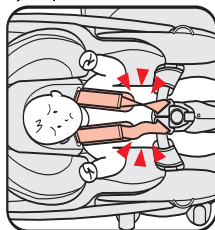

### ⚠ Предупреждение

Убедитесь, что плечевые и поясной ремни не перекручены и не провисают. Поясной ремень нельзя использовать выше тазовой области. В противном случае, детское кресло не может быть полностью эффективным в случае аварии, и ребенок может получить травмы.

### ✓ Проверка

Убедитесь, что крючок регулировки плечевых ремней сцеплен с крючком под сидением кресла. (см. стр. 29)

### ⚠ Внимание

Если смотреть перпендикулярно на спинку детского кресла, плечевые ремни должны быть вставлены в прорези наиболее близкие к плечам ребенка (не важно выше или ниже).

Не используйте 4ую и 5ую прорези.

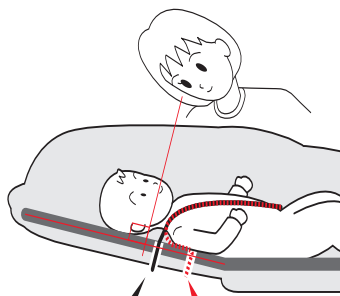

## Проверка перед использованием в положении боковой кровати

Произведите следующие проверки

### ✓ Проверьте

Плечевые ремни вставлены в прорези наиболее близкие к плечам ребенка (0-2,5 см)

Накладки плечевых ремней наверху на плечах ребенка

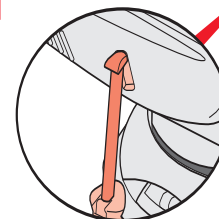

Задняя опора сидения кресла вставлена в паз

Если ребенок ненадежно размещен в детском кресле, повторите все этапы, иллюстрированные на стр. 37-41.

Убедитесь, что система безопасности не разболталась после размещения ребенка.

### ⚠ Внимание

Убедитесь, что плечевые и поясной ремни не перекручены и не провисают. Поясной ремень нельзя использовать выше тазовой области.

В противном случае, детское кресло не может быть полностью эффективным в случае аварии, и ребенок может получить травмы.

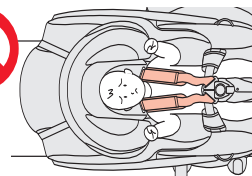

## Снятие задней опоры сидения

**⚠ Внимание:** Убедитесь, что задняя опора сидения убрана, когда поднимаете спинку.

- 1 Снимите блокировку задней опоры сидения,
- 2 Уберите заднюю опору сидения.

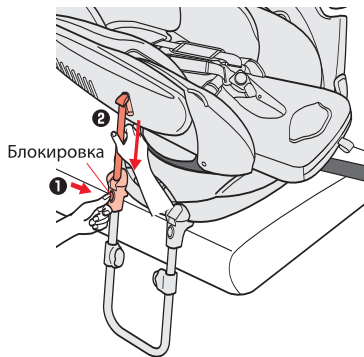

- 3 Убедитесь, что задняя опора закрепилась на своем месте.

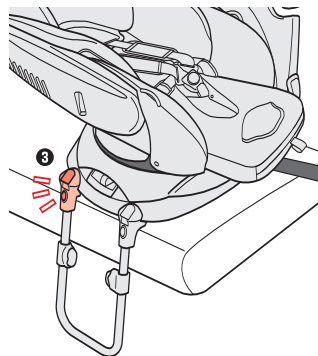

**⚠ Опасно:** Задняя опора сидения не должна быть убрана, когда используется детское кресло в положении боковой кровати. В противном случае, детское кресло не может быть полностью эффективным в случае аварии, и ребенок может получить травмы.

Вес: от 7 кг и не более 10 кг

Ребенок может сидеть самостоятельно, держать головку, когда тазовый отдел развит  
Используйте положения 3 или 4 прорези плечевых ремней

## ⚠ Опасно

- Не устанавливайте на сидениях, оборудованных подушками безопасности SRS. При активации подушки безопасности во время аварии ребенок может получить травмы.
- Задняя опора сидения не должна быть убрана, когда используется детское кресло. В противном случае, детское кресло не может быть полностью эффективным в случае аварии, и ребенок может получить травмы.

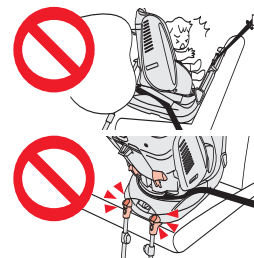

## ⚠ Внимание

- Не поворачивайте сидение во время движения.
- Не поворачивайте сидение, когда оно наклонено.

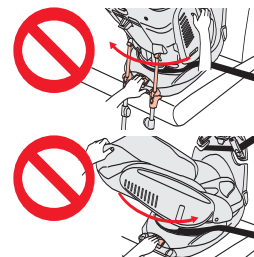

## Как разместить ребенка

Не используйте ни защиту для головы, ни накладку на поясной ремень.

1

- 1 Отогните закрышку на сидении,
- 2 Нажмите на рычажок регулировки ремней,
- 3 Потяните ремни и удлините их.

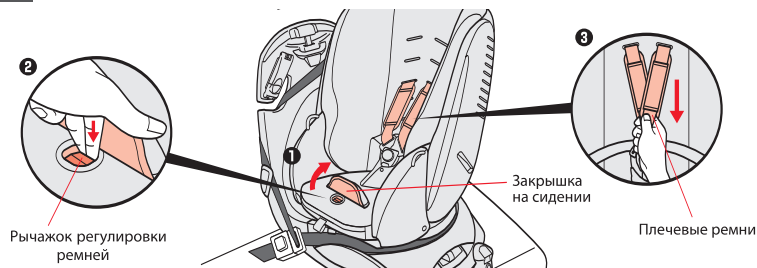

2

- 1 Нажмите на кнопку застежки и вытащите язычки из замка.
- 2 Проденьте язычки в держатели.

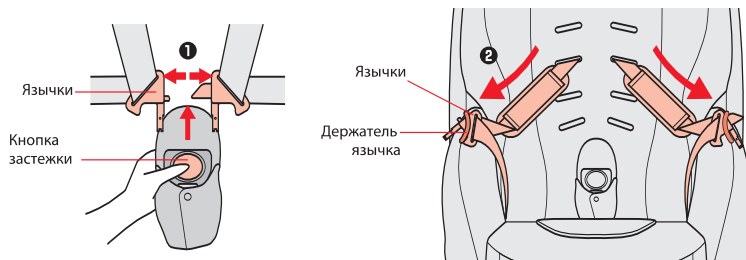

3

- 1 Усадите ребенка в кресло.
- 2 Проденьте ручки через плечевые ремни.

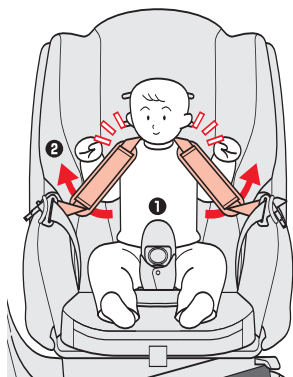

4

- 1 Соедините язычки и вставьте их с усилием в застежку до щелчка. (см. стр. 30)

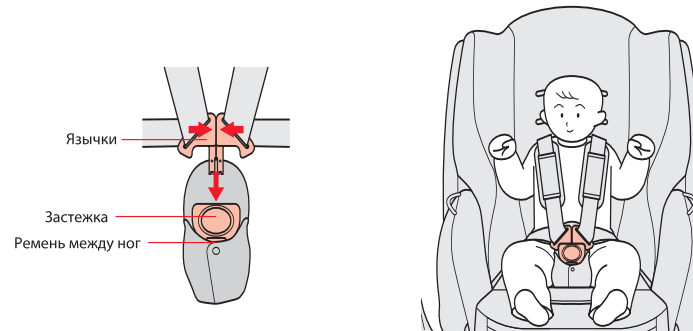

**⚠ Внимание:** будьте осторожны чтобы не прищемить пальцы или руки, когда вставляете язычки в застежку.

**Проверка** Вставьте язычки с усилием до щелчка.

5

- 1 Потяните ремень регулировки плечевых ремней и натяните ремни. Должно остаться расстояние, так чтобы проходил палец, между ключицей и плечевым ремнем.
- 2 Сместите накладки плечевых ремней вверх до упора.

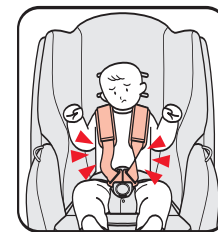

**⚠ Предупреждение**

Убедитесь, что плечевые и поясной ремни не перекручены и не провисают. Поясной ремень нельзя использовать выше тазовой области. В противном случае, детское кресло не может быть полностью эффективным в случае аварии, и ребенок может получить травмы.

**Проверка** Убедитесь, что крючок регулировки плечевых ремней сцеплен с крючком под сидением кресла. (см. стр. 29)

**⚠ Внимание:** Проверьте положение прорезей плечевых ремней (см. стр. 25)



## ⚠ Внимание

Если смотреть перпендикулярно на спинку детского кресла, плечевые ремни должны быть вставлены в прорези **выше** плеч ребенка (0-5 см).

Не используйте 1ую, 2ую и 5ую прорези.

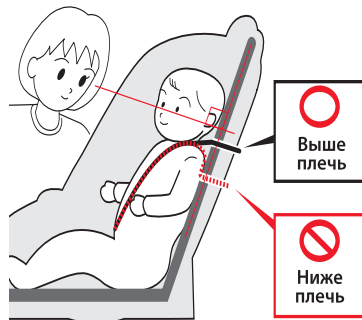

## Подготовка к использованию в положении противоположном ходу движения

1

- Поверните детское кресло передней стороной назад.

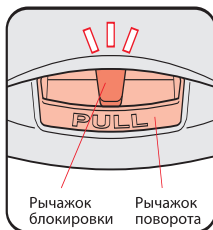
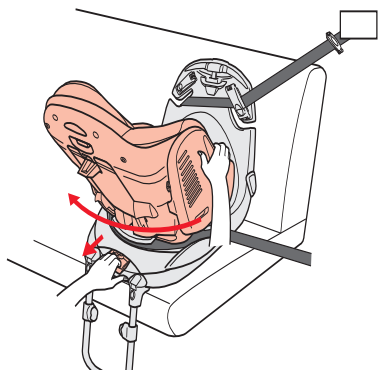

### ⚠ Внимание

После того как вы наклонили спинку, убедитесь, что рычажок вернулся в исходное положение.

⚠ **Внимание:** будьте осторожны чтобы не прищемить пальцы или руки ребенка, если он в кресле.

2

- 1 Снимите блокировку задней опоры сидения.
- 2 Достаньте заднюю опору сидения и вставьте в паз опоры (с правой и левой сторон)
- 3 Убедитесь, что вы услышали щелчок, чтобы быть уверенными в правильной установке задней опоры сидения.

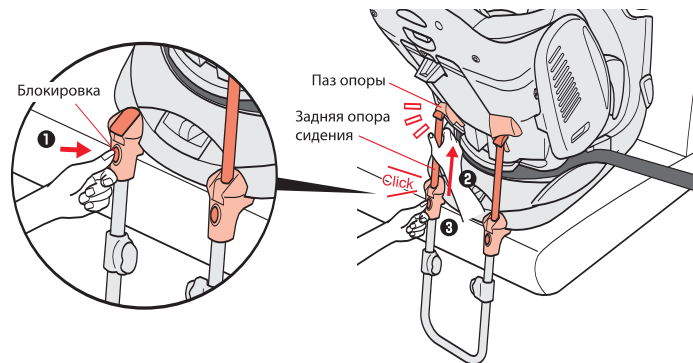

## ✓ Проверка

Убедитесь, что задняя опора сидения вставлена в пазы и заблокирована.

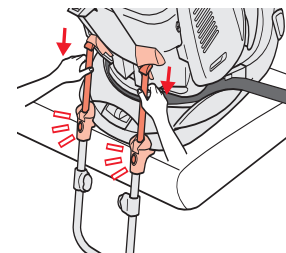

⚠ **Опасно:** Задняя опора сидения не должна быть убрана, когда используется детское кресло.  
**В противном случае, детское кресло не может быть полностью эффективным в случае аварии, и ребенок может получить травмы.**

## Проверка перед использованием в положении противоположном ходу движения

Произведите следующие проверки

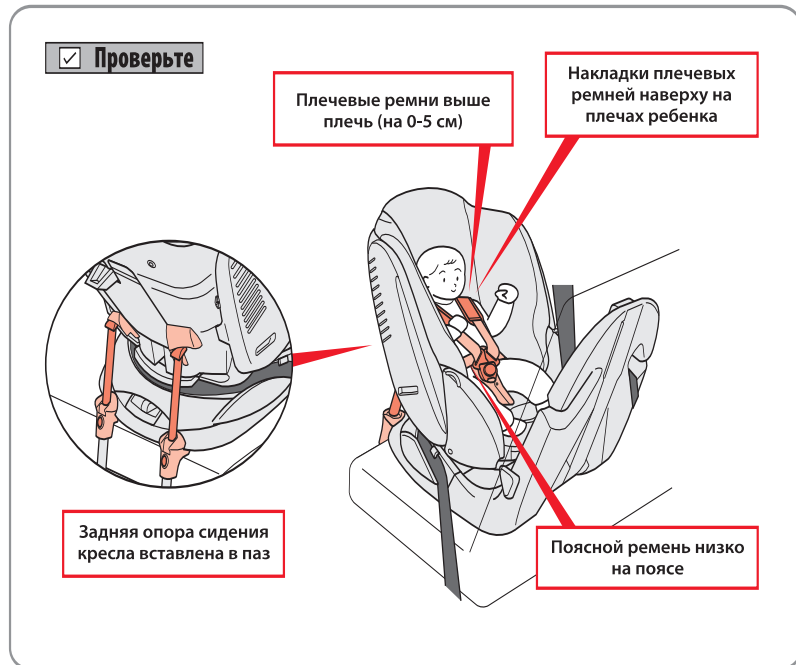

Если ребенок ненадежно размещен в детском кресле, повторите все этапы, иллюстрированные на стр. 44-48.

Убедитесь, что система безопасности не разболталась после размещения ребенка.

### Предупреждение

Убедитесь, что плечевые и поясной ремни не перекручены и не провисают. Поясной ремень нельзя использовать выше тазовой области.

В противном случае, детское кресло не может быть полностью эффективным в случае аварии, и ребенок может получить травмы.

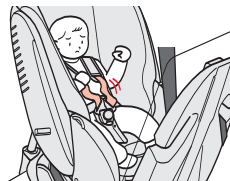

**Внимание:** Не поворачивайте сидение, когда вставлена задняя опора.

## Снятие задней опоры сидения

**Внимание:** Убедитесь, что задняя опора сидения убрана, когда поворачиваете сидение.

- 1 Снимите блокировку задней опоры сидения,
- 2 Уберите заднюю опору сидения.

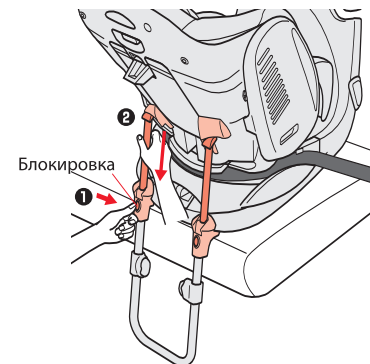

- 3 Убедитесь, что задняя опора закрепилась на своем месте.

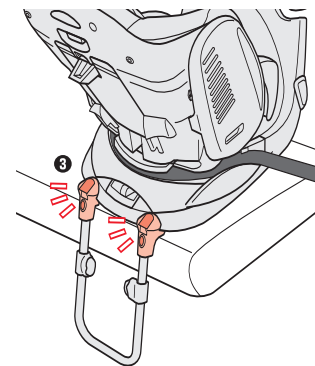

**Опасно:** Задняя опора сидения не должна быть убрана, когда используется детское кресло. В противном случае, детское кресло не может быть полностью эффективным в случае аварии, и ребенок может получить травмы.

Вес: от 9 кг и не более 18 кг

Используйте положения 3, 4 или 5 плечевых ремней

## Подготовка к использованию в положении по ходу движения

1

- Поверните детское кресло передней стороной вперед.

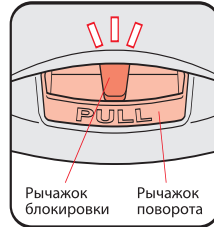
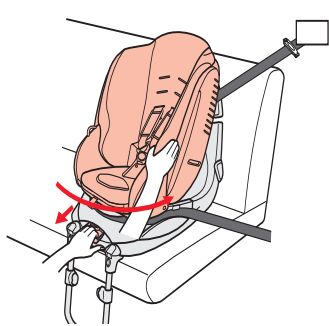

### ⚠ Внимание

После того как вы наклонили спинку, убедитесь, что рычажок вернулся в исходное положение.

⚠ **Внимание:** будьте осторожны чтобы не прищемить пальцы или руки между основанием сидения и спинкой.

2

- Убедитесь, что задняя блокировка заблокирована.
- 1 **Визуальная проверка.**  
Штырек блокировки проходит через заднюю блокировку.
- 2 **Ручная проверка.**

Проверьте блокировку, подвигав верхнюю часть детского кресла в четырех направлениях.

Задняя блокировка детского кресла

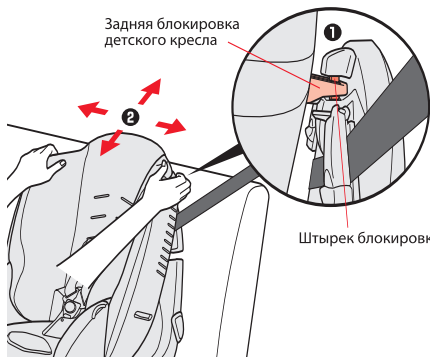

### ⚠ Опасно

Перед использованием убедитесь, что задняя блокировка заблокирована. В противном случае, детское кресло не может быть полностью эффективным в случае аварии, и ребенок может получить травмы.

## Как разместить ребенка

Не используйте ни защиту для головы, ни накладку на поясной ремень.

1

- 1 Отогните закрывку на сидении,
- 2 Нажмите на рычажок регулировки ремней,
- 3 Потяните ремни и удлинните их.

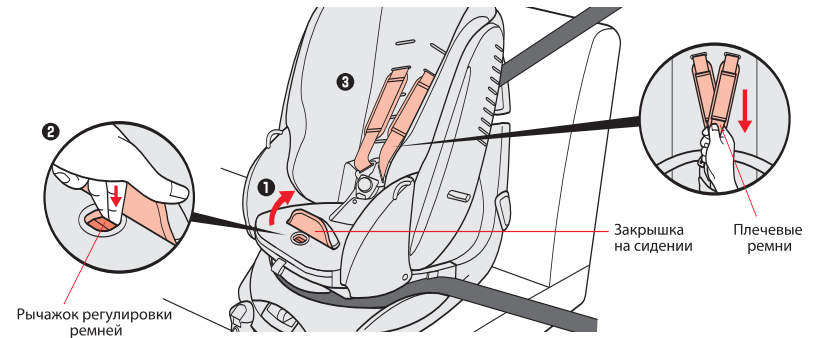

2

- 1 Нажмите на кнопку застежки и вытащите язычки из замка.
- 2 Проденьте язычки в держатели.

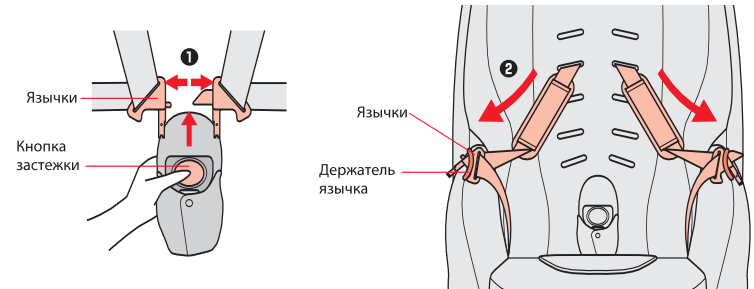

3

- 1 Усадите ребенка в кресло.
- 2 Проденьте ручки через плечевые ремни.

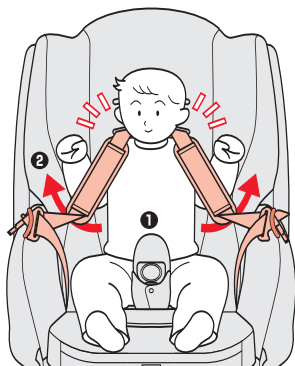

**Предупреждение**

Убедитесь, что ухо ребенка ниже верхней части спинки кресла.  
В противном случае, детское кресло не может быть полностью эффективным в случае аварии, и ребенок может получить травмы.

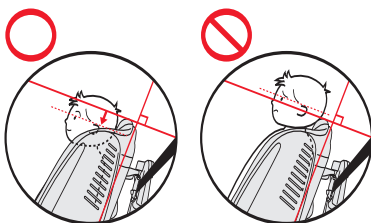

**Внимание:** Проверьте положение прорезей плечевых ремней (см. стр. 25)

4

- 1 Соедините язычки и вставьте их с усилием в застежку до щелчка. (см. стр. 30)

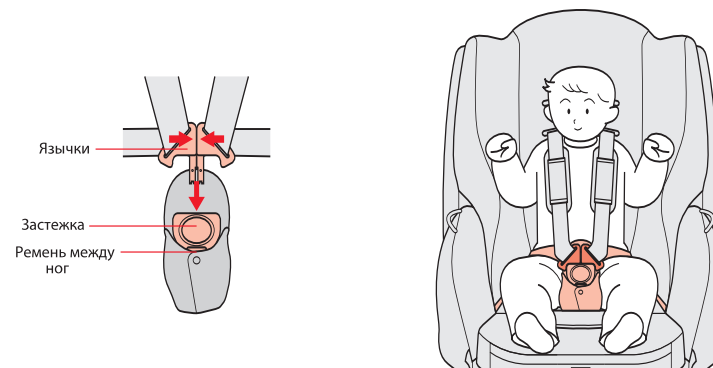

**Внимание:** будьте осторожны чтобы не прищемить пальцы или руки, когда вставляете язычки в застежку.

**Проверка** Вставьте язычки с усилием до щелчка.

5

- 1 Потяните ремень регулировки плечевых ремней и натяните ремни. Должно остаться расстояние, так чтобы проходил палец, между ключицей и плечевым ремнем.
- 2 Сместите накладки плечевых ремней наверх до упора.



**Предупреждение**

Убедитесь, что плечевые и поясной ремни не перекручены и не провисают. Поясной ремень нельзя использовать выше тазовой области.  
В противном случае, детское кресло не может быть полностью эффективным в случае аварии, и ребенок может получить травмы.

**Проверка** Убедитесь, что крючок регулировки плечевых ремней сцеплен с крючком под сидением кресла. (см. стр. 29)

## ⚠ Внимание

Если смотреть перпендикулярно на спинку детского кресла, плечевые ремни должны быть вставлены в прорези **выше** плеч ребенка (0-5 см).

Не используйте 1ую и 2ую прорези.



## Проверка перед использованием в положении по ходу движения

Произведите следующие проверки.

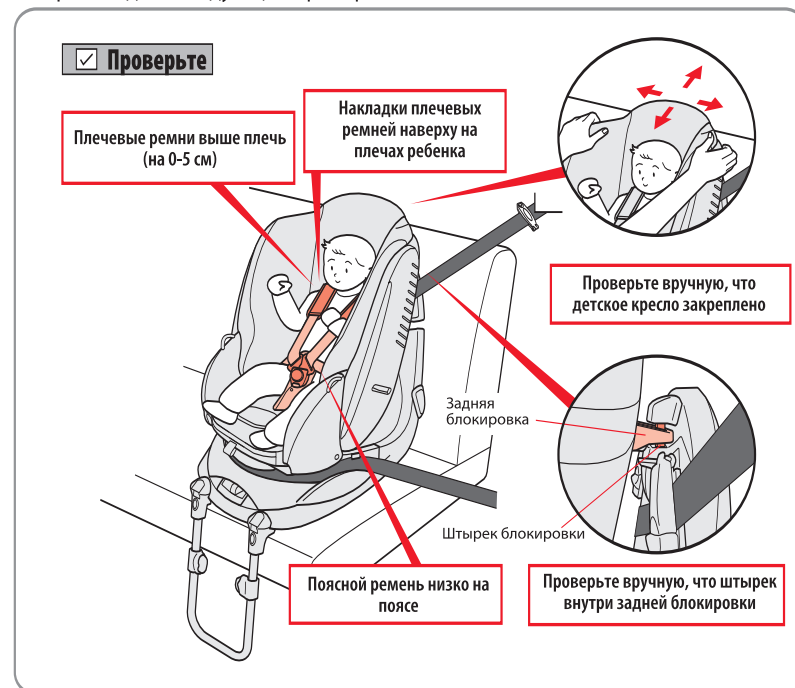

Если ребенок ненадежно размещен в детском кресле, повторите все этапы, иллюстрированные на стр. 51-55.

Убедитесь, что система безопасности не разболталась после размещения ребенка.

## ⚠ Внимание

Убедитесь, что плечевые и поясной ремни не перекручены и не провисают. Поясной ремень нельзя использовать выше тазовой области.

В противном случае, детское кресло не может быть полностью эффективным в случае аварии, и ребенок может получить травмы.



## ⚠ Внимание:

Не используйте заднюю опору. Убедитесь, что задняя опора хранится в надежном месте.

## Снятие чехла с кресла

После подготовки, снимайте в следующем порядке: [1] Боковые покрышки (правая и левая). [2] Чехол основания сидения. [3] Чехол спинки.

Подушка снимается вместе с чехлом сидения.

### Подготовка

- 1 Отсоедините плечевые ремни от крепления.
- 2 Вытащите наружу плечевые ремни.
- 3 Нажмите кнопку застёжки и вытащите язычки.
- 4 Наклоните спинку кресла полностью до положения кровати.

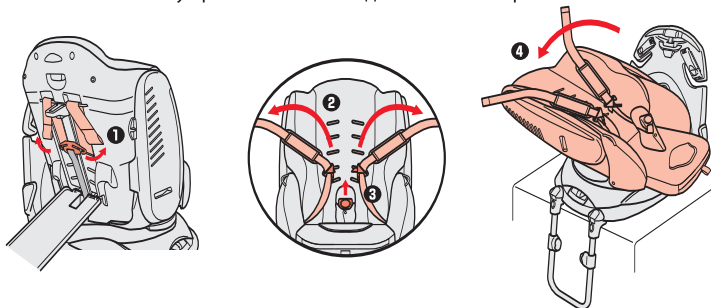

### [1] Боковые покрышки

- 1 Отсоедините две кнопки.
- 2 Снимите боковые покрышки (правую и левую).

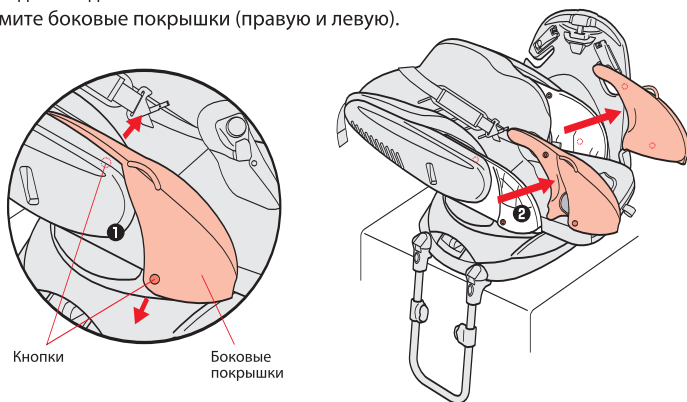

### [2] Чехол основания сидения

- 1 Отсоедините накладку ремня между ног.
- 2 Отсоединить две кнопки от основания сидения.
- 3 Отсоедините устройство регулировки плечевых ремней.
- 4 Отсоедините переднюю часть чехла от основания сидения.
- 5 Снимите чехол с основания сидения, оставив ремень между ног и устройство регулировки плечевых ремней.

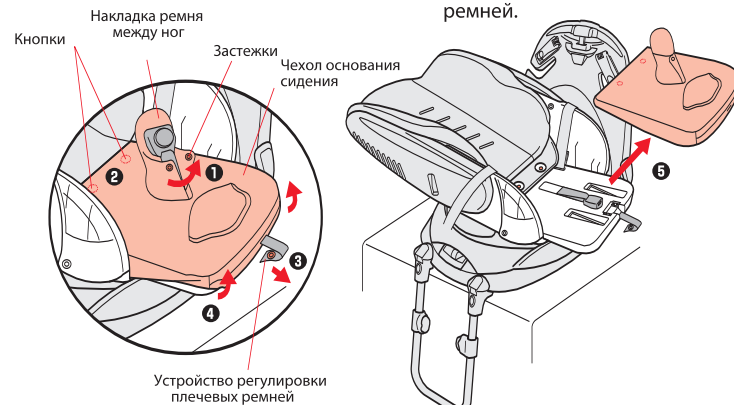

### [3] Чехол спинки

- 1 Отсоедините выступающие кнопки (10 положений).
- 2 Отсоедините боковые покрышки (правую и левую).
- 3 Снимите чехол спинки.

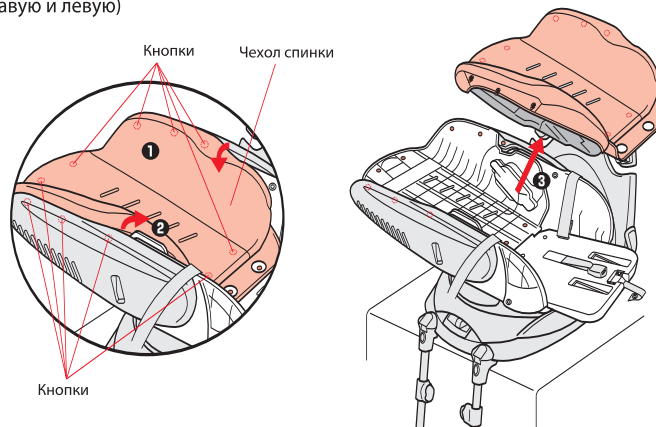

## Снятие подкладки

- ⊘ Запрещено:** Не стирайте подкладку.  
Не используйте кресло без подкладки.

### Боковые крышки

- Вытащите подкладку через внутреннее отверстие в боковой крышке (с обеих сторон)

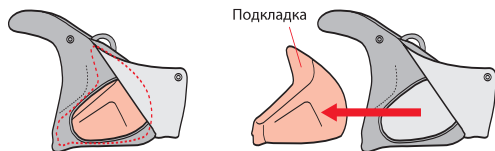

### Чехол основания сидения

- ❶ Отсоедините две кнопки на нижней части чехла от основания сидения.  
❷ Отсоедините подкладку от чехла основания сидения.

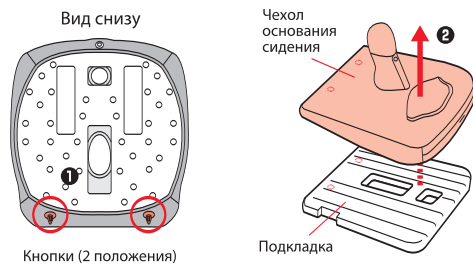

### Чехол спинки

- ❶ Отсоедините десять кнопок, расположенных на задней стороне спинки.  
❷ Отсоедините подкладку от чехла основания сидения.

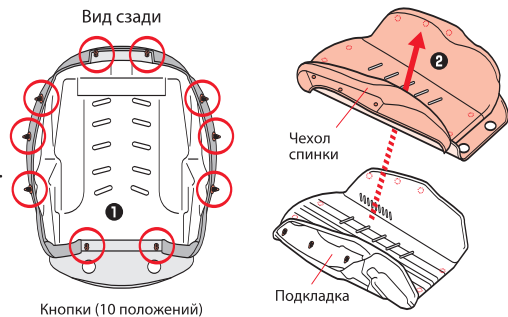

## Прикрепление подкладки

- ⊘ Запрещено:** Не заменяйте настоящие подкладки другими.  
Не используйте подкладку, если порвана.

### Боковые крышки

- Вставьте подкладку через внутреннее отверстие в боковой крышке (с обеих сторон).

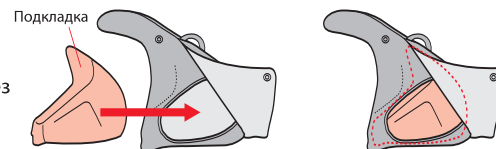

- ⚠ Внимание:** Если возникли трудности при закреплении кнопок, проверьте положение отверстия и не применяйте лишнего усилия. Не вдавливайте кнопку в угол.

### Чехол основания сидения

- ❶ Натяните чехол на основание сидения поверх подкладки.  
❷ Застегните две кнопки.

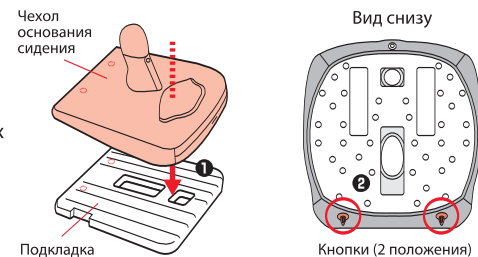

### Чехол спинки

- ❶ Натяните чехол спинки поверх подкладки.  
❷ Застегните десять кнопок.

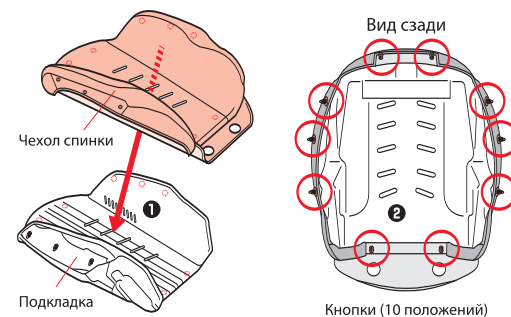

## Как надеть чехол

**⚠ Внимание:** В случае, если Вы неправильно надели чехол, могут возникнуть проблемы (например, защемление пальцев)

Надевайте в порядке: [1] Чехол спинки, [2] Чехол основания сидения, [3] Боковые покрышки (на обе стороны)

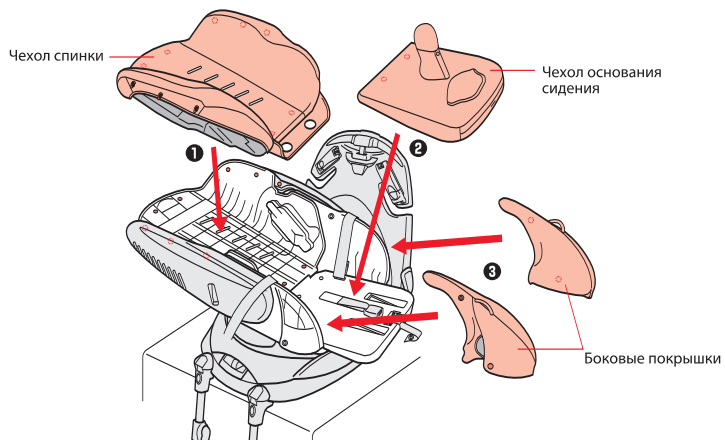

### [1] Чехол спинки

- 1 Положите чехол сверху спинки сидения.
- 2 Натяните чехол на боковые стороны.

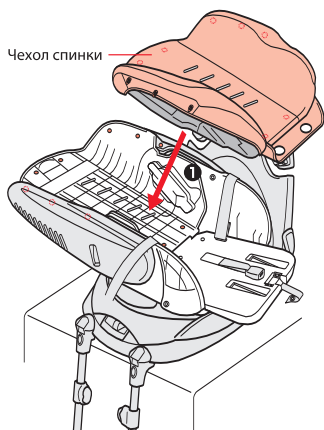

- 3 Застегните десять кнопок.

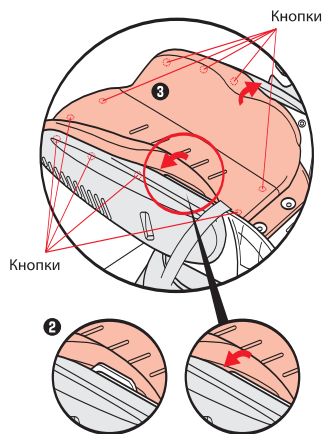

### [2] Чехол основания сидения

- 1 Просуньте застежку через накладку ремня между ног.
- 2 Вытащите устройство регулировки плечевых ремней через соответствующую прорезь.
- 3 Вытащите устройство регулировки плечевых ремней через соответствующую прорезь.
- 4 Натяните чехол основания сидения на переднюю часть.
- 5 Застегните застежку на ремне между ног.
- 6 Застегните застежку на устройстве регулировки плечевых ремней.

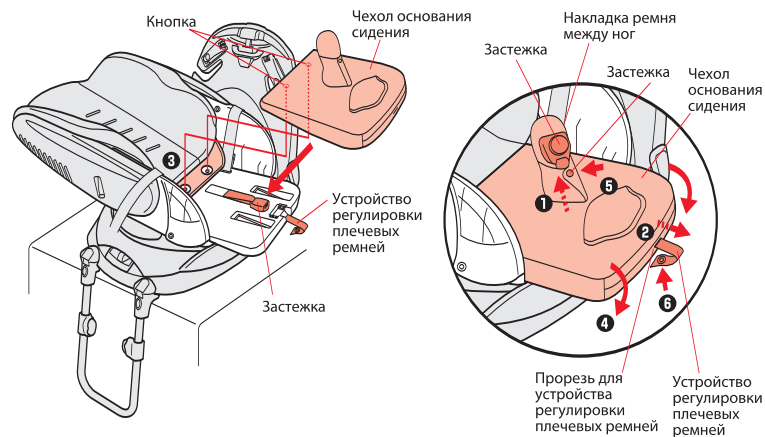

### [3] Боковые покрышки

- 1 Наденьте боковые покрышки (на обе стороны).
- 2 Застегните в двух местах.

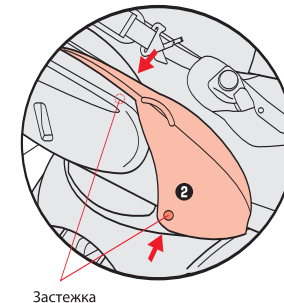
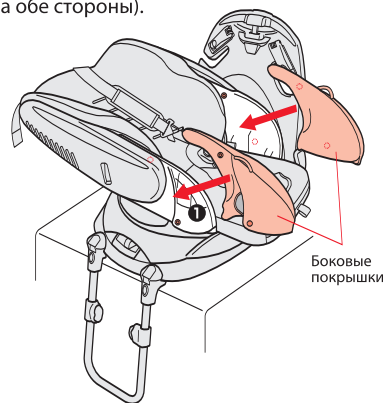

**✓ Проверка** После того, как Вы надели чехлы детского кресла, убедитесь, что они точно на своих местах, даже после наклона сидения.



### Стирка чехла кресла



### Уход за пластиковыми частями

#### В случае загрязнения (пыль)

Используйте сухую тряпку для очистки.

#### В случае загрязнений отстирываемых водой (фруктовый сок, слюна, моча и т.п.)

Используйте для очистки загрязненных участков смоченную в теплой воде и хорошо отжатую тряпку.

#### В случае загрязнений не отстирываемых водой (молоко, масло, майонез и т.п.)

Промокните загрязненные участки губкой, смоченной в теплой воде с легким моющим средством. Смойте моющее средство тряпкой, смоченной в теплой или холодной воде и вытрите сухой тряпкой.

**Запрещено:** Не применяйте растворители (например, растворители для краски) для очистки частей данного изделия. (Может привести к потере цвета, изменению формы и/или порче).

### Как хранить изделие

Поместите детскую систему безопасности в пластиковый мешок или что-либо подобное и уберите его в прохладное место, защищенное от прямых солнечных лучей.

**Запрещено:** Никогда не оставляйте вне помещения во время непогоды. (Может привести к порче частей, что нарушит правильное использование).

### Как ликвидировать изделие

Перед тем как выбросить изделие, если оно повреждено, напишите на нем «ПОВРЕЖДЕНО» несмываемым фломастером.

Если Вы выбрасываете детское кресло по причине ненадобности, следуйте местным правилам по ликвидации отходов.

### Поддержка клиентов

В случае повреждения детского кресла во время использования, или, если во время проверки выяснится, что необходимо отремонтировать или заменить какую-либо часть, или, если возникает любая другая проблема, сразу же прекратите использование детского кресла. Укажите название изделия, серийный номер и номер партии и свяжитесь с продавцом пункта, где вы совершили покупку, или позвоните в Службу Поддержки Клиентов компании Априка.

Компания Априка не несет ответственность за побочные повреждения.

**Aprica Europe S.r.l**

**Via Ugo Bassi 21 20159 Milano - Italia Tel : +39.02-76025806**

## Проблемы перед использованием

Обнаруженная проблема	Решение
В упаковке не все части, или некоторые из них повреждены.	Свяжитесь с продавцом пункта, где вы совершили покупку, или позвоните в Службу Поддержки Клиентов компании Априка. См. стр. 64 [Контактная информация Службы Поддержки Клиентов]
Непонятно, можно ли установить детское кресло в собственный автомобиль.	См. стр. 67 [Перечень типов транспортных средств, в которые устанавливается детское кресло]
Нет уверенности, на какое автомобильное кресло можно устанавливать детское кресло.	Данное изделие нельзя устанавливать на переднее сидение, оборудованное подушкой безопасности. Если в автомобиле три и более ряда сидений, то рекомендуется устанавливать детское кресло на сидение второго или третьего ряда. См. стр. 7 [Указания по эксплуатации кресла / Рекомендованное положение детского кресла.]
Нет уверенности, в каком положении устанавливать детское кресло (положение кровати, по ходу движения, против хода движения).	Выберете положение в соответствии с весом и ростом ребенка. См. стр. 6 [Указания по эксплуатации]
Сидение не поворачивается.	Проверьте, заблокирован ли ремень, и уберите провисания ремня, потянув.
Задняя крышка не закрывается.	Закройте заднюю крышку и заблокируйте ее на своем месте. См. стр. 29 [Закрытие задней крышки]

## Проблемы во время установки

Обнаруженная проблема	Решение
Не удается распутать перекрученные ремни безопасности.	Снимите детское кресло и проконсультируйтесь с инструкцией по эксплуатации автомобиля, чтобы распутать ремни безопасности. См. стр. 24 [Как снять детское кресло]
	Убедитесь, что язычок автомобильного ремня безопасности не перекручен, когда вставляете его в замок. См. стр. 18 [Установка детского кресла]
Не удается убрать провисание ремня.	Консультируясь с инструкциями, чтобы убрать провисание, нажмите на заднюю часть сидения и с силой потяните плечевые ремни на себя. См. стр. 19 [Установка детского кресла]
Замок ремня не перекручен.	Вставьте язычок в замок. См. стр. 22 [Когда ремень слишком длинный]

## Проблемы во время установки

Обнаруженная проблема	Решение
Детское кресло установлено непрочное, хотя установлено согласно инструкции.	Заново просмотрите все этапы установки и проверьте правильность. См. стр. 16 [Установка детского кресла].
	Если возникают трудности при установке после нескольких попыток, возможно автомобильное сидение не подходит для установки детского кресла. Свяжитесь с продавцом пункта, где вы совершили покупку, или позвоните в Службу Поддержки Клиентов компании Априка. См. стр. 64 [Контактная информация Службы Поддержки Клиентов]

## Проблемы во время использования

Обнаруженная проблема	Решение
Не удается вставить язычки в застежку, даже когда плечевые ремни максимально удлинены.	Проверьте положение плечевых ремней. См. стр. 25 [Положение плечевых ремней]
	Отрегулируйте температуру внутри автомобиля и снимите с ребенка лишнюю одежду.
Не удается разобраться, как правильно одеть плечевые ремни.	Потяните устройство регулировки плечевых ремней и оставьте расстояние для одного пальца. См. Размещение ребенка, стр. 41 (кроватька), стр. 46 (положение противоположное ходу движения), стр. 54 (по ходу движения).
Разное натяжение правого и левого плечевых ремней.	Проверьте, были ли плечевые ремни вставлены в прорези на одной высоте. См. стр. 25 [Положение плечевых ремней]
Язычок не вставляется в застежку детского кресла.	Проверьте, нет ли ничего лишнего, попавшего между язычком и застежкой (например, накладка на застежку). См. стр. 30 [Использование язычка и застежки]
	Застежку нельзя использовать, если она испачкана соком, грязью, крошками от еды или грязи. Свяжитесь с продавцом пункта, где вы совершили покупку, или позвоните в Службу Поддержки Клиентов компании Априка.

## Когда изделие уже было в употреблении (секонд хенд)

Обнаруженная проблема	Решение
Нет информации о том, как и кем было использовано детское кресло.	Изделие нельзя использовать, если нет информации о предыдущем использовании. Тем более, если неизвестно, было ли оно в авариях, и есть ли повреждения.
Есть трещины, глубокие царапины, деформации и т. п. металлических частей.	Нельзя использовать изделие. Возможно изделие испытало сильную нагрузку в результате аварии.

- Настоящая система безопасности для детей классифицирована как полу-универсальная и может быть установлена в предусмотренных положениях в транспортных средствах, указанные ниже.
- Настоящая система безопасности для детей может использоваться только на транспортных средствах оборудованных трехточечными ремнями безопасности с автоматическим натяжением, сертифицированными в соответствии с нормами стандарта № 16 ECE или другими эквивалентными нормами.
- Настоящая система безопасности для детей не должна устанавливаться на переднее пассажирское сидение, оборудованное подушкой безопасности.
- Посетите сайт компании Априка: <http://www.Aprica.jp> для получения обновленной информации.

Условные обозначения:

- ⊙ может быть установлено
- ※ 1 установка может быть облегчена с использованием наклонного или сдвижного сидения

Maker / Brand	Car Model	Year	Seat	
FIAT	Fiorino Qubo	2008	Rear Right	⊙
	Bravo	2007	Rear Right	⊙
	Croma	2005	Rear Right	⊙
Lancia	Phedra	2001	2nd seat	⊙
			3rd seat	⊙
Audi	A6 sw	2006	Rear Right	⊙
	A6(4door)	2006	Rear Right	⊙
Daihatsu	Cuore		Rear Right	⊙
Ford	Focus		Rear Right	⊙
Land Rover	Range Rover	2007	Rear Right	⊙
	Freelander 2	2007	Rear Right	⊙
Toyota	Auris	2007	Rear Right	⊙
	Land Cruiser	2003	Rear Right	⊙
Mazda	5		2nd seat	⊙
			3rd seat	⊙
Opel	Astra SW	2008	Rear Right	⊙
	Astra(5door)	2007	Rear Right	⊙
Chevrolet	Epica	2008	Rear Right	⊙
Suzuki	SX4	2006	Rear Right	⊙
Mitsubishi	Colt		Rear Right	⊙
Mercedes	CLS R20		Rear Right	⊙
Jaguar	S type		Rear Right	⊙
Subaru	Forester		Rear Right	⊙

# Технические характеристики

Высота подножки: самое короткое положение

Положение кроватки

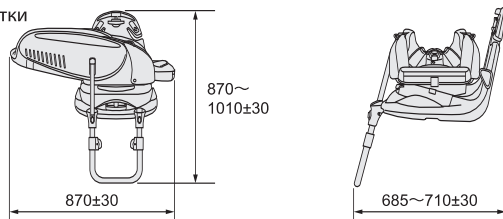

Направление  
противоположное  
ходу движения

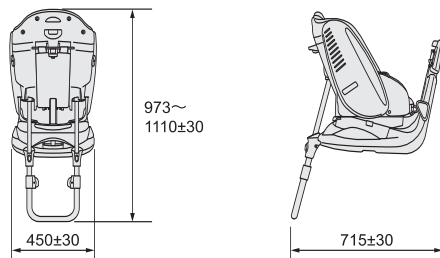

Направление по  
ходу движения

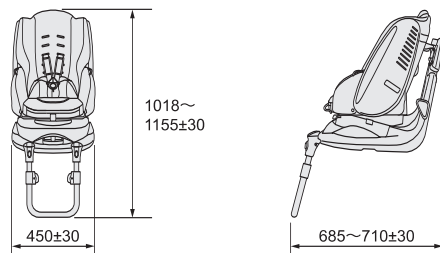

(mm)

	Высота		Ширина	Глубина	
	Максимум	Минимум		Максимум	Минимум
Положение кроватки	1010±30	870±30	870±30	710±30	685±30
Направление противоположное ходу движения	1110±30	973±30	450±30	715±30	
Направление по ходу движения	1155±30	1018±30	450±30	710±30	685±30

Вес изделия	STD 14.4kg    HIX 14.8kg
Материалы	Пластмасса: Полипропилен
	Подкладка сидения: Пенополиэтилен
	Накладки, чехлы: Полиэстер