

ООО «Aprica Children Products»

По всем вопросам, касающимся продуктов ТМ APRICA® просим обращаться в официальное представительство Newell-Rubbermaid в России по электронной почте Aprica.Russia@newellco.com.

Разработано педиатрами

Aprica

Детское кресло-кровать

FLADEA DEATURN

Полу-универсальное
От 0 до 18 кг У

E 13

045087
ECE-R44/04

Aprica

Европейская ассоциация по
стандартизации

Инструкция по эксплуатации/Гарантия

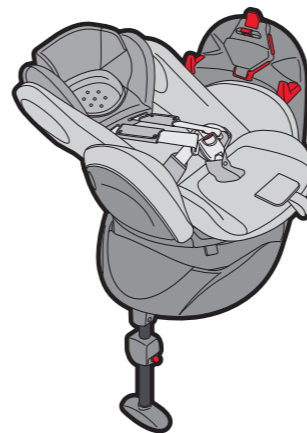

Данное кресло-кровать предназначено для детей в возрасте весом от 2,5 до 18 кг. Данное сиденье может использоваться только в автомобилях, одобренных в соответствии со стандартом ECE №16 или соответствующим местным законом, оснащенных трехточечными инерционными ремнями безопасности, подходящих для фиксации детских автомобильных кресел.

Спасибо за приобретение продукции компании «Aprica». Перед началом использования внимательно ознакомьтесь с данной инструкцией. Пожалуйста, бережно храните данную инструкцию. Используйте детское кресло-кровать только в целях, указанных в данной инструкции по эксплуатации.

ECE-R44/04 (Общоевропейский стандарт) Группы в соответствии с данным Стандартом: 0, I, от 2,5 до 18 кг.

Перед началом
использования

<Стр.2>

Перед установкой

<Стр.20>

Перед установкой в
машину

<Стр.35>

Уход

<Стр.62>

ПЕРЕД НАЧАЛОМ ИСПОЛЬЗОВАНИЯ

О детском автомобильном кресле	2
Советы покупателю	2
Содержание данного руководства	2
Порядок установки	3
Название частей сиденья	5
Установка в зависимости от веса ребенка	9
Места для установки	11
Положение ремней безопасности	13
Безопасное использование	15
Ежедневная проверка	19

ПЕРЕД УСТАНОВКОЙ

Использование поддержки для ног	20
Поворот сиденья	21
Откидывание сиденья	22
Регулировка длины нагрудного ремня безопасности	23
Использование подушек	31

УСТАНОВКА В МАШИНУ

Подготовка к установке	35
Установка в машину	37
Проверка после установки	44

ПОЛОЖЕНИЕ КРОВАТИ БОКОМ * СПИНКОЙ ВПЕРЕД * ПРЯМО

Установка кресла боком	45
Установка кресла боком/Посадка ребенка	46
Установка кресла боком/ Проверка после установки	49
Установка кресла спинкой вперед	50
Установка кресла спинкой вперед/Посадка ребенка	54
Установка кресла спинкой вперед/ Проверка после установки	55
Установка кресла прямо	56
Установка кресла прямо/Посадка ребенка	57
Установка кресла прямо / Проверка после установки	60
Удаление детского автомобильного кресла из	61

УХОД

Снятие чехлов с сиденья	62
Установка чехлов на сиденье	64
Уход, хранение, утилизация	65
Размеры изделия	65
Перечень моделей автомобилей, куда может быть установлено детское автомобильное кресло	66
Проблемы при эксплуатации	67
Гарантия	69
Контакты для послепродажного обслуживания	70

О ДЕТСКОМ КРЕСЛЕ



- Данное автомобильное кресло-кровать для детей предназначено для установки и использования в автомобиле, с целью смягчения возможных травм, которые ребенок может получить в случае аварии, однако данное кресло не может полностью защитить ребенка от последствий аварии.
- Может использоваться в Японии, а также в странах, ратифицировавших стандарты ECE. Гарантия действительна только на территории Японии.

СОВЕТЫ ПОКУПАТЕЛЮ

- Приучайте ребенка ездить в детском кресле с первой же поездки на автомобиле.
- При поездках на большие расстояния делайте остановку каждый час, чтобы высадить ребенка из кресла. Важно также следить за тем, чтобы поза посадки ребенка в кресле соответствовала его росту и возрасту.

СОДЕРЖАНИЕ ДАННОГО РУКОВОДСТВА

Символами «Опасно!», «Внимание!» и «Важно!» отмечены те части инструкции, несоблюдение которых может быть опасным или привести к травме ребенка или повреждению кресла, разделенные по степени возможного ущерба. Пожалуйста, внимательно прочитайте и придерживайтесь всех предостережений, отмеченных данными символами!

Символ	Значение символа
 ОПАСНО	При несоблюдении инструкций неминуемо получение тяжелых травм или летальный исход.
 ВАЖНО	При несоблюдении инструкций возможно причинение серьезных травм вплоть до летального исхода.
 ВНИМАНИЕ	При несоблюдении инструкций возможно причинение травм и физических увечий.



Действия, которые запрещено выполнять с продуктом.



Полезные советы по эксплуатации кресла-кроватьи.

СПОСОБЫ УСТАНОВКИ

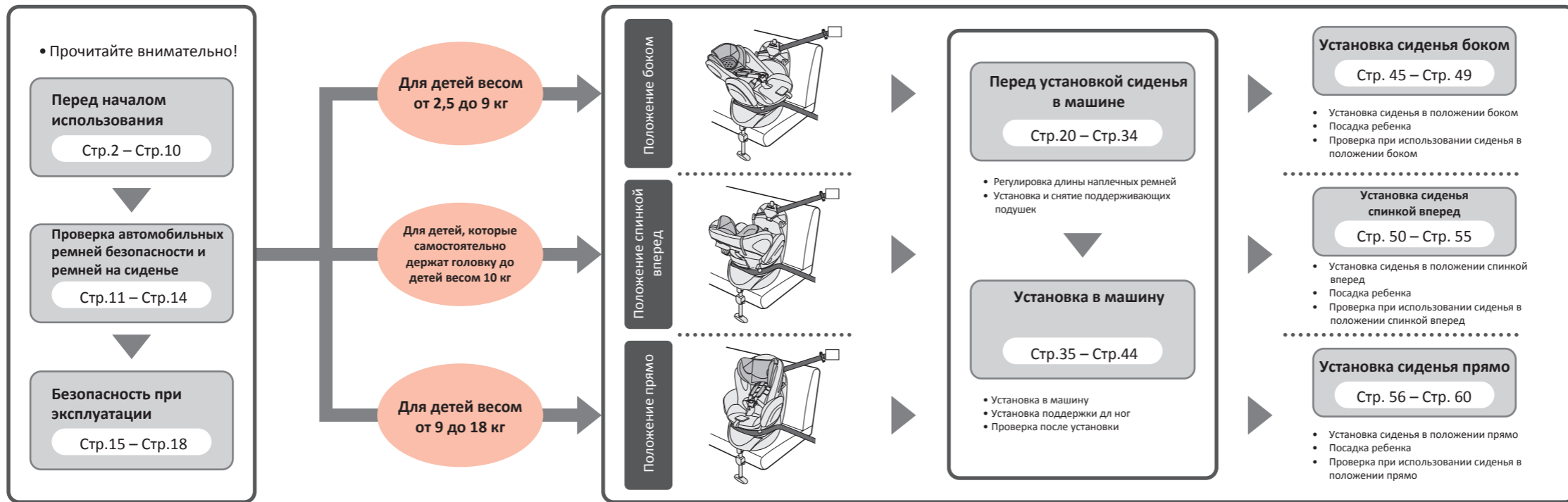

ЕЖЕДНЕВНАЯ ПРОВЕРКА

Стр. 19



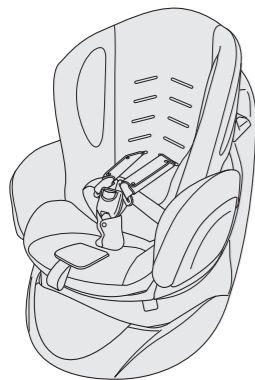

НАЗВАНИЕ ЧАСТЕЙ СИДЕНЬЯ

СОДЕРЖАНИЕ
УПАКОВКИ

*Пожалуйста, проверьте наличие всех компонентов перед началом использования.



<АКСЕССУАРЫ>
Компоненты

			
Зажим для ремня	Руководство пользователя на DVD	Карточка регистрации покупателя	Руководство по эксплуатации/Гарантия (данное издание)





<ВАЖНО>

- Карточка регистрации покупателя необходима в случае отзыва продукции нашей компанией или в случае самостоятельного возврата изделия, а так же для получения информации о продукте. Пожалуйста, отправьте карточку по почте в течение месяца после совершения покупки.





<ПОДДЕРЖИВАЮЩИЕ ПОДУШКИ> (См. стр.31) * Упакованы в собранном виде

Компоненты

<Деатерн>

			
Подушка для регулировки по росту	Плечевая подушка	Подушка для поддержки головы	Поддержка для поясницы

<Фладея>

				
Подушка для регулировки по росту	Плечевая подушка	Подушка для поддержки головы	Поддержка для поясницы	Подкладка для внутренней стороны бедер

Плечевая подушка

Наплечный ремень

Язычок

Поясной ремень

Пряжка

Ножной ремень

Текстильная накладка на ножной ремень

Поддержка для ног

Обивка сиденья

Ремень регулировки

Рычаг для регулировки

Карман для хранения руководства по эксплуатации

Фиксатор

- Пожалуйста, храните руководство по эксплуатации (данное издание) в специальном кармашке для хранения.

НАЗВАНИЕ ЭЛЕМЕНТОВ СИДЕНЬЯ

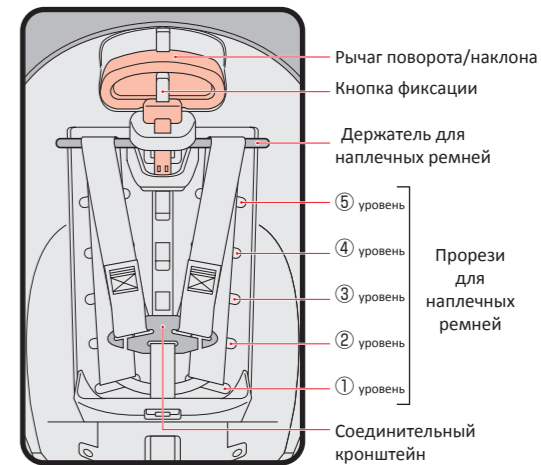
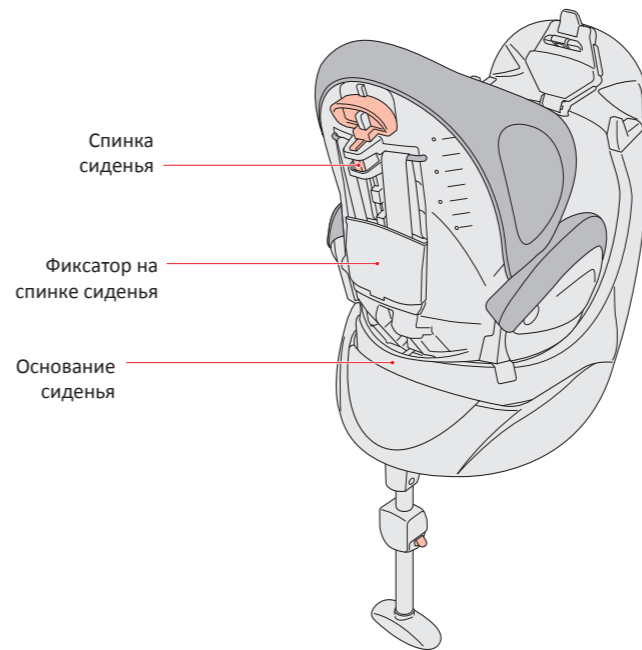
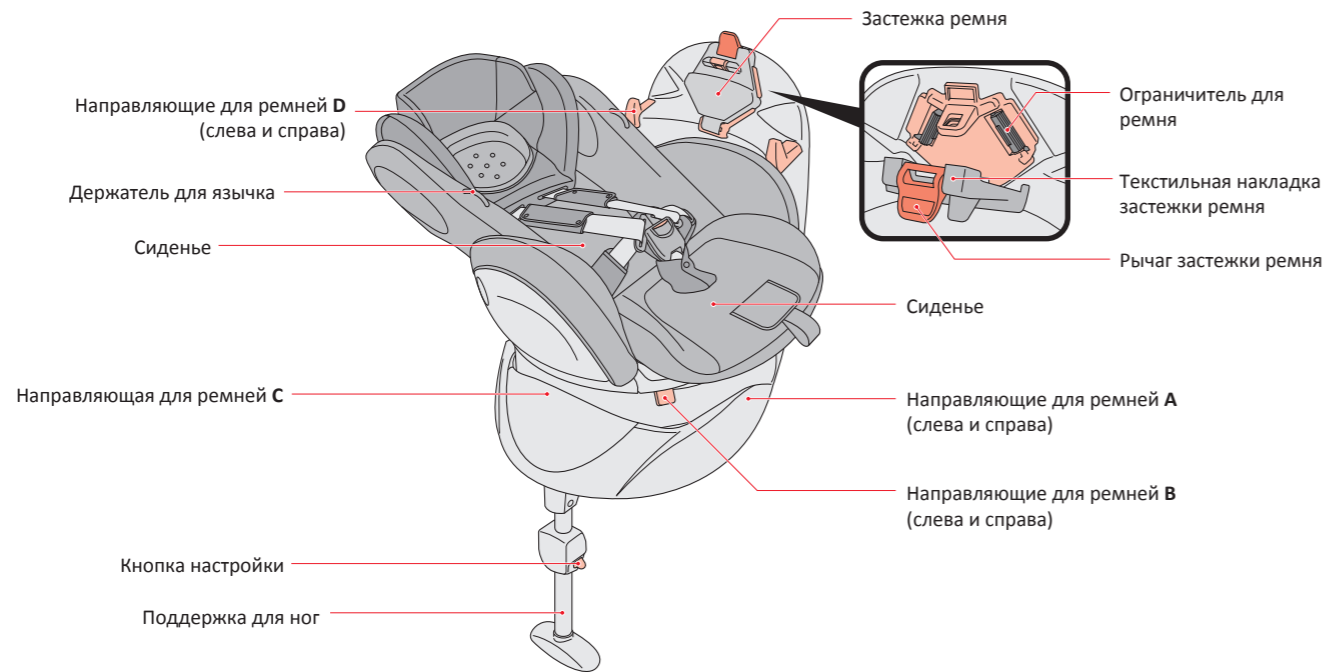

<Вид под обшивкой спинки сиденья>

УСТАНОВКА В ЗАВИСИМОСТИ ОТ ВЕСА РЕБЕНКА

- Пожалуйста, не используйте сиденье в тех положениях, которые не подходят ребенку согласно приведенным ниже характеристикам. Если установка кресла не соответствует параметрам ребенка, оно не сможет обеспечить достаточно надежную защиту ребенка в случае аварии.

В зависимости от веса ребенка существует три способа установки детского кресла.

ВЕС ОТ 2,5 ДО 9 КГ

<Установка сиденья в положении боком>



- Важно, чтобы ноги ребенка не выступали за поверхность сиденья
- <Прорези для наплечного ремня>**
 - В зависимости от роста ребенка используйте прорезь 1, 2 или 3 уровня. (См. стр.23-24)
- <Поддерживающие подушки>**
 - Используйте подушку для регулировки по росту
 - Возможно использование подушки для поддержки головы

- Отклоните спинку в положение 2 (кровать)

С МОМЕНТА, КОГДА НАЧИНАЕТ ДЕРЖАТЬ ГОЛОВУ ДО ДОСТИЖЕНИЯ ВЕСА В 10 КГ

<Установка сиденья в положении спинкой вперед>



- Важно, чтобы ребенок умел самостоятельно держать голову
- <Прорези для наплечного ремня>**
 - В зависимости от роста ребенка используйте прорезь 2, 3 или 4 уровня. (См. стр.23-24)
- <Поддерживающие подушки>**
 - Возможно использование подушки для регулировки по росту (если с ней ребенку станет тесно, уберите подушку)
 - Возможно использование подушки для поддержки поясницы

- Отклоните спинку в положение 1

ВЕС ОТ 9 ДО 18 КГ

<Установка сиденья в положении прямо>



- Если ребенок весит меньше 9 кг, не используйте кресло в положении прямо.
- <Прорези для наплечного ремня>**
 - В зависимости от роста ребенка используйте прорезь 3, 4 или 5 уровня. (См. стр.23-24)

- Используйте фиксатор на спинке сиденья
- При посадке ребенка следите за тем, чтобы верхний кончик ушей ребенка был

ВАЖНО

- Ноги ребенка не должны свешиваться из кресла во время использования.

ОПАСНО

- Не используйте сиденье в этих положениях, если ребенок не соответствует описанным характеристикам.

<УСТАНОВКА НА ЗАДНЕЕ СИДЕНЬЕ (РЕКОМЕНДУЕТСЯ)>

- В целях повышения безопасности ребенка, мы рекомендуем устанавливать детское кресло-кровать на заднее сиденье со стороны водителя. Не устанавливайте детское кресло-кровать на переднее пассажирское сиденье, даже если оно оборудовано подушками безопасности.

<НА ЧТО СЛЕДУЕТ ОБРАТИТЬ ВНИМАНИЕ ПРИ УСТАНОВКЕ ДЕТСКОГО КРЕСЛА НА ПЕРЕДНЕЕ ПАССАЖИРСКОЕ СИДЕНЬЕ>

- Детское кресло можно устанавливать на переднее пассажирское сиденье, если оно оснащено боковыми подушками безопасности.
- При наличии особых указаний относительно установки детского кресла в руководстве по эксплуатации автомобиля, следуйте этим указаниям.

<МЕСТА, ГДЕ НЕЛЬЗЯ УСТАНОВЛИВАТЬ ДЕТСКОЕ СИДЕНЬЕ>

*Места установки и положение сиденья

- Автомобильные сиденья с несъемным подголовником; он может повлиять на положение подголовника детского кресла



- Установка спиной по ходу движения и перпендикулярно направлению движения.



- При расположении вплотную к опоре корпуса автомобиля, детское кресло не может быть установлено правильно.



- Установка на переднее пассажирское сиденье, оборудованное фронтальной подушкой безопасности.



- Установка в местах, где детское кресло может помешать открытию или закрытию дверцы машины.

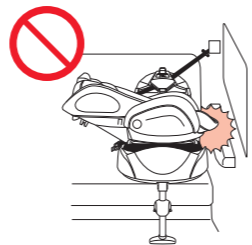

<МЕСТА, ГДЕ НЕЛЬЗЯ УСТАНОВЛИВАТЬ ДЕТСКОЕ СИДЕНЬЕ> * Форма сидений

- Очень маленькая глубина сиденья. (Дополнительные и детские сиденья).
- Очень маленькая высота сиденья. (Основание детского кресла не полностью прилегает к сиденью автомобиля).



- Правильная установка детского кресла-кроватьи невозможна, если плоская поверхность сиденья слишком узкая. (В машинах, где стандартные сиденья заменены на узкие ковшеобразные, спортивные, гоночные, дополнительные или детские сиденья).



- Сиденья, при установке кресла на которые, поддержка для ног не достает до пола автомобиля.
- Сиденья, при установке кресла на которые, поддержка для ног отстает от пола более чем на 25 мм даже в максимально разложенном положении.



- Сиденья, оснащенные коробкой с предохранителями, блоком управления, местом для запасного колеса и т.д.

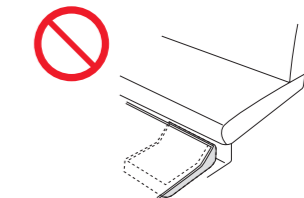

ПОЛОЖЕНИЕ РЕМНЕЙ БЕЗОПАСНОСТИ

<Сиденья, не пригодные для установки>

- Сиденья, у которых застежка ремня расположена слишком низко.

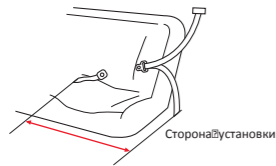

- Сиденья, ремень которых со стороны карабина изготовлен из эластичных материалов, и слишком хорошо тянется (Обычно встречается в жилых автофургонах).

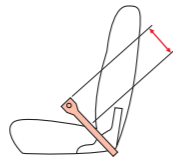

- Сиденья, где карабин ремня спускается из слишком высокого положения, так что детское кресло невозможно установить подобающим образом.



<Положение ремней безопасности>

Данное сиденье может использоваться только в автомобилях, одобренных в соответствии со стандартом хчх №16 или соответствующим местным законом, оснащенных трехточечными инерционными ремнями безопасности, подходящих для фиксации детских автомобильных кресел.

Тип ремня безопасности	Особенности	На что обратить внимание после установки
Трехточечные ремни		
Ремни ELR (С функцией экстренного сматывания)	В обычном состоянии ремень можно вытянуть, потянув на себя за его нагледную часть, но в случае экстренного торможения или столкновения ремень блокируется.	Вытягивайте ремень glavно.
Ремни ARI/ERL (С системой защиты от детей)	Если вытащить и застегнуть ремень, он сможет двигаться только в сторону сматывания. При полном сматывании ремня блокировка снимается.	Если полностью смотать ремень, механизм защиты от детей снимет блокировку.
Другие	Ремни, не относящиеся к вышеописанным группам.	Другие виды ремней не могут использоваться для установки детского автомобильного кресла.

<Пожалуйста, не устанавливайте детское сиденье в автомобили со следующими типами ремней безопасности>

- Двухточечные ремни безопасности.
- Ремни, у которых выдвижная часть направлена сверху вниз.
- Пассивные ремни безопасности (После посадки в машину и закрытия двери, нужно механически настраивать ремни).
- Спортивные ремни безопасности.

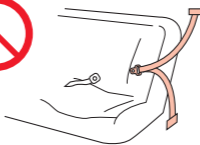
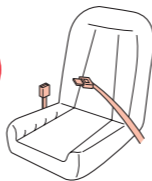

<Пожалуйста, не устанавливайте сиденья в автомобили со следующими типами трехточечных ремней безопасности>

- Ремни, которые теряют способность автоматически сматываться в том случае, если застежка или поясной ремень выдвинуты на максимальное расстояние.
- Слишком короткие ремни, которыми не удастся зафиксировать данное детское кресло.

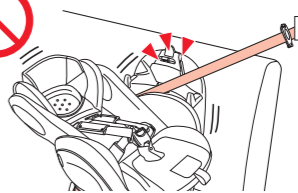
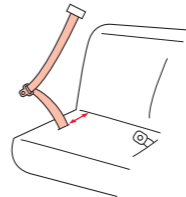

БЕЗОПАСНОЕ ИСПОЛЬЗОВАНИЕ



ОПАСНО

При несоблюдении инструкций неминуемо получение тяжелых травм или летальный исход.

- Не используйте для детей весом меньше 2,5 и больше 18 кг. Иначе детское кресло не сможет продемонстрировать максимальную эффективность в случае столкновения или аварии.

- Ни в коем случае не устанавливайте детское автомобильное кресло на переднее пассажирское сиденье, оборудованное фронтальной подушкой безопасности.



- Не устанавливайте детское автомобильное кресло на сиденье, где повреждены ремни безопасности.



- Не устанавливайте детское автомобильное кресло на сиденьях, где нет возможности надежно его закрепить.



- Не устанавливайте детское автомобильное кресло на дополнительные сиденья и сиденья, предназначенные только для детей.



- Не устанавливайте детское автомобильное кресло, если ремни безопасности ослаблены и не могут обеспечить полную фиксацию кресла.



- При использовании кресла в положении прямо, всегда следите за тем, чтобы фиксатор на задней стороне спинки был пристегнут.



ОПАСНО

При несоблюдении инструкций неминуемо получение тяжелых травм или летальный исход.

- Не используйте детское автомобильное кресло без поддержки для ног.



- Не позволяйте ребенку вставать, садиться «полусидя» или с подогнутыми ногами во время использования.



- Не используйте детское автомобильное кресло, если поддержка для ног не достает до пола автомобиля. Не подкладывайте посторонние предметы между полом автомобиля и поддержкой для ног.



- Не устанавливайте сиденье в положение боком, если только оно не разложено в виде кровати.

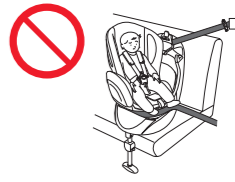

- Всегда следите за тем, чтобы крепления на детском автомобильном сиденье во время использования были застегнуты.



- Не устанавливайте детское автомобильное кресло другими способами, не описанными в руководстве по эксплуатации и не отмеченными на информационной табличке, закрепленной на изделии.



БЕЗОПАСНОЕ ИСПОЛЬЗОВАНИЕ



ВАЖНО

При несоблюдении инструкций возможно причинение серьезных травм вплоть до летального исхода.

- Не оставляйте ребенка одного в машине без присмотра.
- Не используйте ослабленные и перекрученные наплечные и поясные ремни.
- Располагайте поясные ремни только на талии.
- Не усаживайте в детское автомобильное кресло двух и более детей одновременно.
- Не устанавливайте детское автомобильное кресло там, где оно может воспрепятствовать быстрому покиданию автомобиля в случае аварии. (Например: при наличии одной двери-слайдера, не устанавливайте детское кресло со стороны двери).
- Не устанавливайте детское автомобильное кресло на подушки (в т.ч. подушки для сидения).
- Не устанавливайте детское автомобильное кресло, если ремни безопасности перетерты, имеют трещины, разрывы и другие повреждения.
- Располагайте наплечные ремни только на плечах ребенка.
- Не производите регулировку ремней, угла наклона и поворота детского кресла во время движения автомобиля.
- Не позволяйте ребенку расстегивать пряжку детского кресла во время движения автомобиля.
- Не устанавливайте детское автомобильное кресло там, где подголовник автомобильного сиденья может помешать надежной фиксации ремней безопасности. Если подголовник автомобильного сиденья мешает надежной фиксации спинки детского кресла, детское кресло не сможет продемонстрировать полную эффективность в случае аварии.
- Не изменяйте наклон детского автомобильного кресла, когда в нем сидит ребенок.
- Устанавливайте детское автомобильное кресло так, чтобы верхний край ушей ребенка был ниже, чем верхний край спинки детского автомобильного кресла.
- При использовании детского автомобильного кресла в положении боком, располагайте кресло под прямым углом по отношению к направлению движения автомобиля.
- Не используйте детское автомобильное кресло, если на застёжку попала вода, грязь, сок и т.д. В случае столкновения она не сможет продемонстрировать максимальную эффективность.
- Не используйте детское автомобильное кресло, если на поддержку для ног попала вода, сок или грязь. В случае столкновения она не сможет продемонстрировать максимальную эффективность.
- Не используйте детское автомобильное кресло после сильного удара при его падении или в результате аварии.
- Не разбирайте данное кресло кроме тех случаев, когда необходим демонтаж, реконструкция или замена компонентов.
- Не используйте детское автомобильное кресло, если снята обшивка, подушки или другие компоненты, или если кресло сломано.
- Не позволяйте ребенку использовать детское автомобильное кресло в качестве игрушки.
- Не позволяйте взрослым людям использовать детское автомобильное кресло в качестве стула или садиться в него.
- Не оставляйте упаковку из-под кресла там, где до нее могут добраться дети.

• При возникновении вопросов, касающихся установки или эксплуатации детского автомобильного кресла, обратитесь в магазин, где была совершена покупка, или свяжитесь с центром поддержки клиентов нашей компании (См. стр.70).



ВНИМАНИЕ

При несоблюдении инструкций возможно причинение травм и физических увечий.

- Не подвергайте детское автомобильное кресло воздействию прямых солнечных лучей.
- Существует риск получения ожогов от чрезмерно нагретых металлических частей.
- Не зажимайте подвижными частями детского автомобильного кресла или дверцей машины пластиковые и твердые элементы конструкции детского автомобильного кресла.
- Не ставьте в машину незафиксированное детское автомобильное кресло. Кроме того, не оставляйте в машине багаж, который может стать причиной причинения травм ребенку в случае аварии.
- Не устанавливайте детское автомобильное кресло там, где оно может помешать управлению рычагом переключения передач или ручного тормоза.
- Если автомобильные сиденья обшиты кожей, не устанавливайте детское автомобильное кресло непосредственно на них (используйте специальные защитные маты, которые продаются отдельно).
- Не оставляйте детское автомобильное кресло вблизи открытого огня или в течение продолжительного времени на улице.
- Не используйте детское автомобильное кресло в качестве стула, предварительно не закрепив его.
- Даже когда ребенок не находится в кресле, не выпускайте язычок кресла из пряжки.
- Не позволяйте ребенку самостоятельно устанавливать и настраивать детское автомобильное кресло.
- Не ставьте тяжелые грузы на детское автомобильное кресло.
- Попадание на кресло грязи и песка в процессе использования может стать причиной поломки подвижных частей кресла.
- Не используйте растворители для очистки детского автомобильного кресла.
- Не отклеивайте расположенную на кресле информационную этикетку.

ВЫСАДКА РЕБЕНКА ИЗ КРЕСЛА ПРИ ЧРЕЗВЫЧАЙНОЙ СИТУАЦИИ

- В случае возникновения чрезвычайной ситуации не паникуйте, и выполните следующие действия:
1. Нажмите кнопку на пряжке и вытащите язычок.
 2. Снимите с ребенка наплечные ремни безопасности.
 3. Высадите ребенка из детского автомобильного кресла.
 4. Эвакуируйтесь в безопасное место.

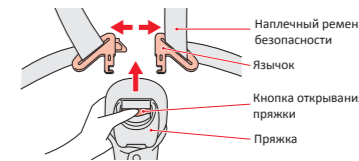

Если язычок не получается вытащить из пряжки

- Разрежьте наплечные ремни подручным предметом (например, канцелярским ножом или специальным ножом для тканевых ремней) и высадите ребенка из кресла.



ЕЖЕДНЕВНАЯ ПРОВЕРКА

- **Пожалуйста, убедитесь, что детское автомобильное кресло надежно закреплено, прежде чем посадить в него ребенка.**

Если кресло закреплено не достаточно надежно, в случае аварии или столкновения оно не сможет выполнить свою функцию, что очень опасно для ребенка. В худшем случае возможен летальный исход.

- **Чтобы обеспечить надежную работу детского автомобильного кресла, перед началом движения проведите полную проверку установки, в соответствии с представленными пунктами.**

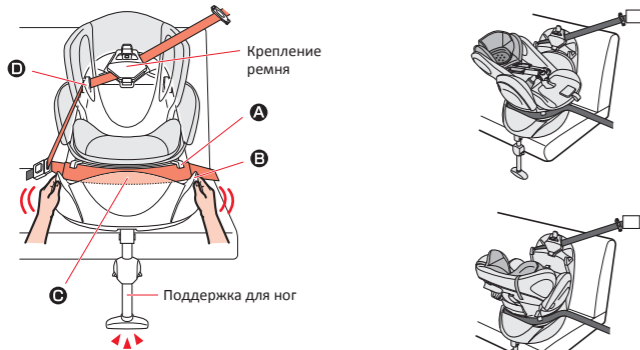

<При установке кресла в положение боком> (См. стр.49)

- Проверьте, чтобы наплечные ремни были продернуты в прорези для ремней, расположенные ближе всего к плечам ребенка.
- Проверьте, чтобы подушечки для плеч находились на плечах ребенка.
- Проверьте, чтобы ноги ребенка не свисали с края сиденья.
- Проверьте, чтобы выступающая часть подголовника располагалась под шеей ребенка для поддержки головы.
- Проверьте, чтобы была установлена подушка для поддержки ног.

<При установке кресла в положение спинкой вперед> (См. стр.55)

- Проверьте, чтобы наплечные ремни были продернуты в прорези для ремней, расположенные сразу над плечами ребенка.
- Проверьте, чтобы подушечки для плеч находились на плечах ребенка.
- Проверьте, что поясной ремень безопасности опущен вниз и надежно фиксирует таз ребенка.

<При установке кресла в положение прямо> (См. стр.60)

- Проверьте, чтобы наплечные ремни были продернуты в прорези для ремней, расположенные сразу над плечами ребенка.
- Проверьте, чтобы подушечки для плеч находились на плечах ребенка.
- Проверьте, что поясной ремень безопасности опущен вниз и надежно фиксирует таз ребенка.
- Проверьте, что замки всех ремней застегнуты.
- Проверьте, чтобы фиксатор, расположенный с обратной стороны спинки детского кресла был закрыт, подергав за него.

<Проверка после установки> (См. стр.44)

- Продерните автомобильный ремень безопасности через направляющие для ремня **A, B, C, D** и закройте крепление ремня.
- Возьмитесь за детское кресло обеими руками и попробуйте подвигать его вперед назад, вправо и влево. Образующиеся зазоры между детским автомобильным креслом и сиденьем автомобиля не должны превышать 3 см.
- Проверьте, что поддержка для ног упирается в пол автомобиля.
- Проверьте, что автомобильный ремень безопасности не провис и не ослаблен (что имеющиеся складки допустимы).
- Проверьте, что язычок ремней безопасности, установленных на детском кресле, вставлен в пряжку.

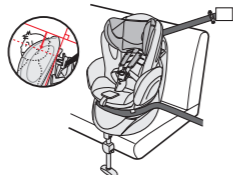

ИСПОЛЬЗОВАНИЕ ПОДДЕРЖКИ ДЛЯ НОГ

1

1. Вытащите фиксатор и снимите блокировку.
2. Разложите поддержку для ног.
3. Задвиньте фиксатор, заблокировав поддержку для ног в открытом положении.

СОВЕТ

Чтобы обеспечить себя достаточным пространством для выполнения вышеописанных действий, положите детское кресло на бок.

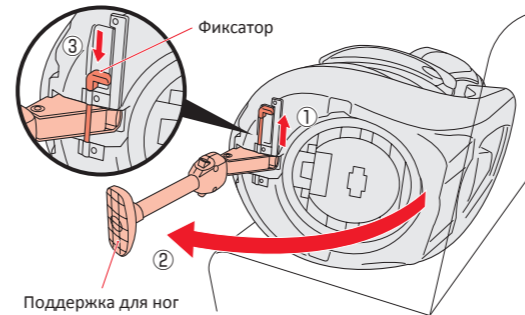

ВАЖНО

- Пожалуйста, будьте внимательны, чтобы не прищемить пальцы или руку. **Вы можете получить травму.**
- Обязательно блокируйте поддержку для ног после открытия. **Иначе в случае аварии или столкновения она не сможет быть достаточно эффективной.**

ВНИМАНИЕ

- Будьте осторожнее при работе с поддержкой для ног, чтобы не зацепить расположенные рядом предметы.

2

Нажмите на кнопку регулировки, чтобы настроить длину.

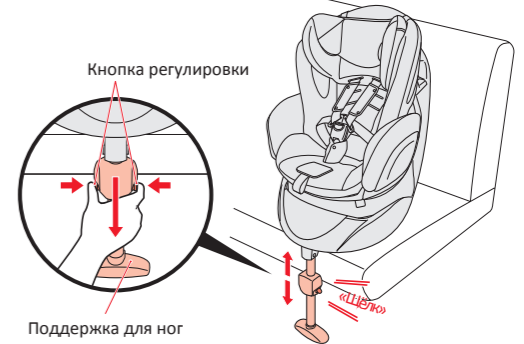

ВАЖНО

- После установки и фиксации поддержки для ног, проверьте, чтобы кнопка регулировки защелкнулась с характерным звуком.

ВАЖНО

- Проверьте, чтобы поддержка для ног упиралась в пол автомобиля. **Иначе в случае аварии или столкновения она не сможет быть достаточно эффективной.**

ИСПОЛЬЗОВАНИЕ ПОДДЕРЖКИ ДЛЯ НОГ

- 1**
1. Нажав на кнопку фиксатора **A**, расположенного с обратной стороны спинки детского автомобильного кресла.
 2. Поднимите рычаг **B**.

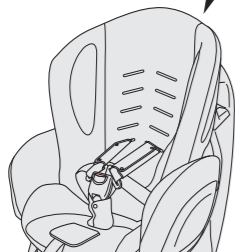

- ВНИМАНИЕ**
- Поднимайте рычаг только тогда, когда нажата кнопка фиксатора.

- 2**
- Оставив рычаг в поднятом положении, поверните основание детского автомобильного кресла; во время поворачивания можно отпустить рычаг и кнопку фиксатора. Установив кресло в нужном положении (боком или спинкой вперед), верните рычаг и кнопку фиксатора в первоначальное положение.

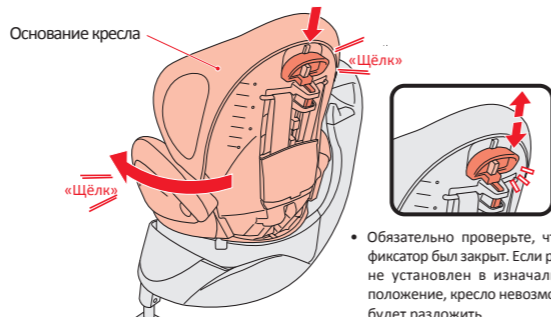

- Обязательно проверьте, чтобы фиксатор был закрыт. Если рычаг не установлен в изначальное положение, кресло невозможно будет разложить.

Важно

- Пожалуйста, будьте внимательны, чтобы пальцы или руку ребенка не оказались вблизи подвижных элементов во время поворота кресла. **Он может получить травму.**
- Пожалуйста, будьте внимательны, чтобы не прищемить пальцы или руку сидящего в кресле ребенка во время поворота кресла. **Он может получить травму.**
- Пожалуйста, не забудьте заблокировать кнопку фиксатора, вернуть рычаг в изначальное положение и зафиксировать основание кресла. **Иначе в случае аварии или столкновения кресло не проявит максимальную эффективность.**

РАСКЛАДЫВАНИЕ СИДЕНЬЯ (Только при установке боком или спинкой вперед)

- 1**
1. Нажав на кнопку фиксатора, расположенного с обратной стороны спинки детского автомобильного кресла.
 2. Отклоните спинку детского кресла.

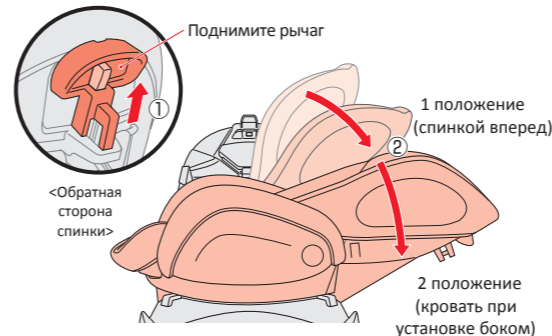

Важно

- Пожалуйста, будьте внимательны, чтобы пальцы или руку ребенка не оказались вблизи подвижных элементов во время раскладывания кресла. **Он может получить травму.**
- Пожалуйста, будьте внимательны, чтобы не прищемить пальцы или руку сидящего в кресле ребенка во время раскладывания кресла. **Он может получить травму.**

- 2**
- Проверьте, чтобы кресло было надежно зафиксировано и его спинка не качалась вверх и вниз.

- Обязательно проверьте, чтобы фиксатор был закрыт. Если рычаг не установлен в изначальное положение, кресло невозможно будет повернуть.

Важно

- После выполнения вышеописанных действий, проверьте, чтобы основание кресла было надежно зафиксировано. **Иначе в случае аварии или столкновения кресло не проявит максимальную эффективность.**
- Пожалуйста, не раскладывайте кресло во время движения автомобиля. **Иначе в случае аварии или столкновения кресло не проявит максимальную эффективность.**

Совет

Для удобства при раскладывании кресла ослабьте ремень регулировки.

Ремень регулировки

РЕГУЛИРОВКА ДЛИНЫ НАПЛЕЧНЫХ РЕМНЕЙ БЕЗОПАСНОСТИ

- В зависимости от положения кресла используются разные прорези для наплечных ремней.
- Пожалуйста, осуществляйте регулировку наплечных ремней в соответствии с телосложением ребенка.

* Пожалуйста, отрегулируйте ремни безопасности после того, как посадите ребенка в детское автомобильное кресло.

ПЕРЕД УСТАНОВКОЙ

При использовании в положении боком

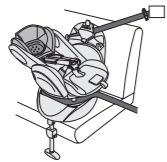

2. Используйте прорези, расположенные ближе всего к плечам ребенка.



* Выбор прорези для наплечного ремня

1. Используйте 1-3 прорезь снизу.

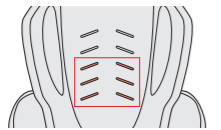

Вес	Рост	Прорезь
От 2,5 до 9 кг	50 см	1 снизу
	60 см	2 снизу
	70 см	3 снизу

ВАЖНО *Когда кресло установлено в положении боком и разложено в виде кроватки, используйте только прорези с 1 по 3 (снизу).
*Не используйте прорези, расположенные далеко от плеч ребенка.
Иначе в случае аварии или столкновения кресло не проявит максимальную эффективность

При использовании в положении спинкой вперед

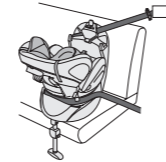

2. Используйте прорези, расположенные ближе непосредственно над плечами ребенка.

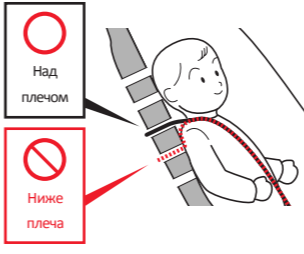

* Выбор прорези для наплечного ремня

1. Используйте 2-4 прорезь снизу.

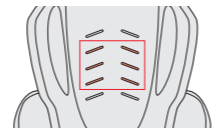

Вес	Рост	Прорезь
С того момента, как начинает самостоятельно держать голову до 10 кг	60 см	2 снизу
	70 см	3 снизу
	80 см	4 снизу

ВАЖНО *Когда кресло установлено в положении спинкой вперед, используйте только прорези со 2 по 4 (снизу).
*Не используйте прорези, расположенные ниже плеч ребенка.
Иначе в случае аварии или столкновения кресло не проявит максимальную эффективность.

При использовании в положении прямо

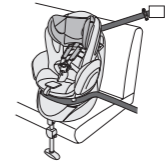

2. Используйте прорези, расположенные ближе непосредственно над плечами ребенка.

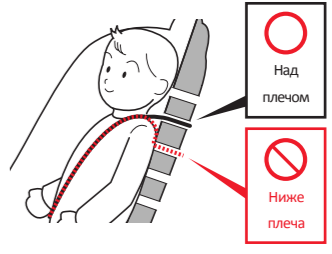

* Выбор прорези для наплечного ремня

1. Используйте 3-5 прорезь снизу.

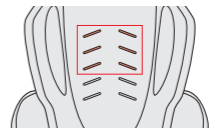

Вес	Рост	Прорезь
От 9 до 18 кг	70 см	3 снизу
	80 см	4 снизу
	100 см	5 снизу

ВАЖНО *Когда кресло установлено в положении прямо, используйте только прорези со 3 по 5 (снизу).
*Не используйте прорези, расположенные ниже плеч ребенка.
Иначе в случае аварии или столкновения кресло не проявит максимальную эффективность.

ПЕРЕД УСТАНОВКОЙ

- Рост указан приблизительно. Пожалуйста, отталкивайтесь от уровня плеч ребенка при регулировке ремней.
- Необходимо использовать поддерживающие подушки. Пожалуйста, используйте подушки в зависимости от развития ребенка. (См. стр.31).

РЕГУЛИРОВКА ДЛИНЫ НАПЛЕЧНЫХ РЕМНЕЙ БЕЗОПАСНОСТИ

1. Откройте держатели левого и правого наплечных ремней.
2. Нажав на рычаг регулировки,
3. Потяните за наплечные ремни и ослабьте их.

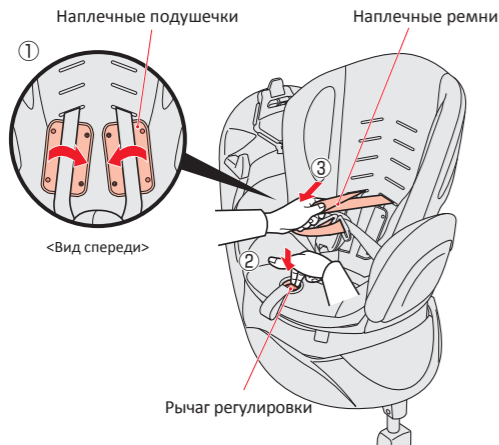

- 2 Снимите шторку спинки кресла (крепится в 3х местах).

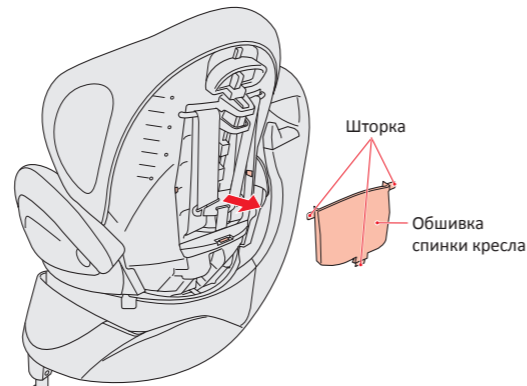

- Не поворачивайте кресло, когда обшивка спинки сиденья снята.

- 3 Снимите левый и правый наплечные ремни с металлического крепления.

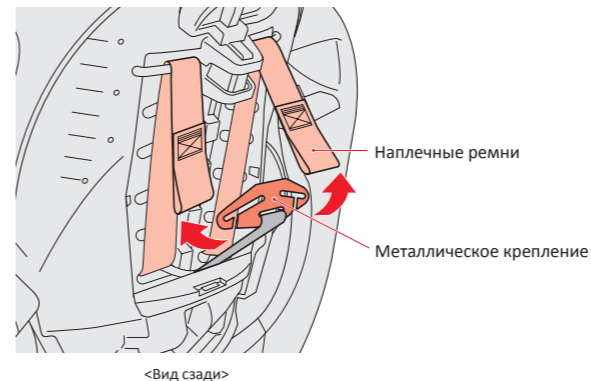

- 4 Вытащите левый и правый наплечный ремни из прорезей, как показано на рисунке.

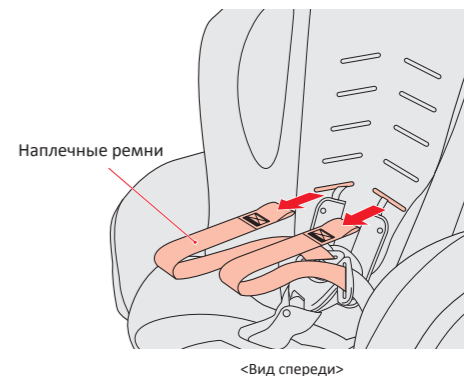

РЕГУЛИРОВКА ДЛИНЫ НАПЛЕЧНЫХ РЕМНЕЙ БЕЗОПАСНОСТИ

- 5** Вытащите наплечные подушечки, как показано на рисунке (слева и справа).

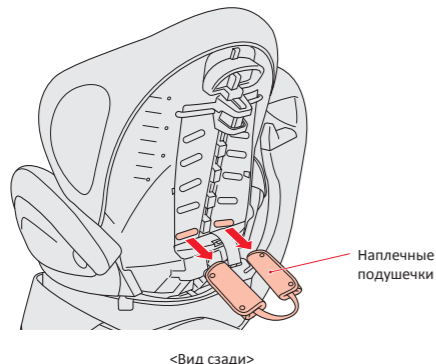

СОВЕТ Снимите наплечные подушечки на время регулировки длины наплечных ремней (См. стр. 31).

- 6** Проденьте наплечные подушечки через отверстия, предназначенные для наплечных ремней безопасности, в соответствии с положением плеч ребенка (См. стр. 23).

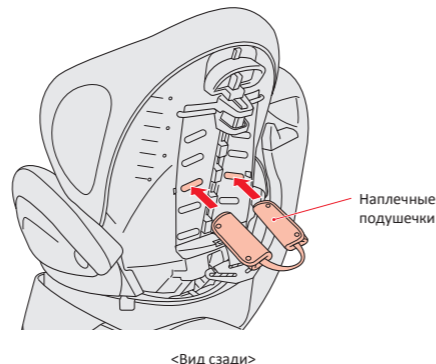

ВАЖНО

- Не перекрещивайте левый и правый ремни безопасности.
- Не устанавливайте наплечные подушечки таким образом, чтобы уровень слева и справа различался.

Иначе в случае аварии или столкновения кресло не продемонстрирует максимальную эффективность.

- 7** Проденьте наплечные ремни безопасности в соответствующие прорези после того, как в них были продеты наплечные подушечки.

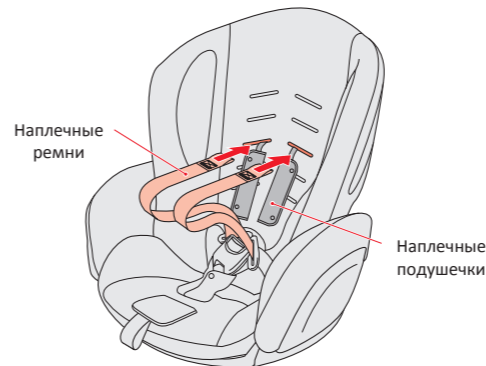

СОВЕТ При использовании подушки для регулирования высоты, установите подушку прежде, чем продевать ремни безопасности в прорези (См. стр. 32).

ВАЖНО

- Прodeвайте ремни безопасности только в те прорези, в которые продеты наплечные подушечки.

Иначе в случае аварии или столкновения кресло не продемонстрирует максимальную эффективность.

- 8** Натяните левый и правый наплечный ремни на держатель для наплечных ремней, как показано на рисунке.

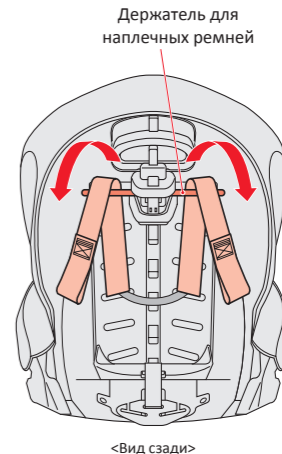

ВАЖНО

- Не используйте кресло, если наплечные ремни не закреплены на держателе.

Иначе в случае аварии или столкновения кресло не продемонстрирует максимальную эффективность.

РЕГУЛИРОВКА ДЛИНЫ НАПЛЕЧНЫХ РЕМНЕЙ БЕЗОПАСНОСТИ

- 9** Проденьте наплечные ремни через металлическое крепление.

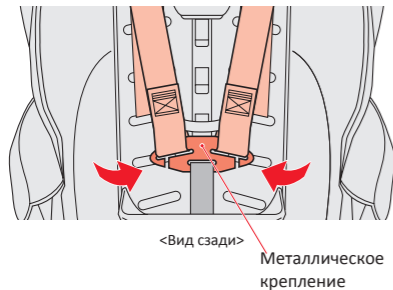

ВАЖНО

- Следите за тем, чтобы наплечные ремни не были перекручены. Иначе в случае аварии или столкновения кресло не продемонстрирует максимальную эффективность.

Наплечный ремень
Рычаг регулировки

- 10** Установите обшивку спинки кресла на место.

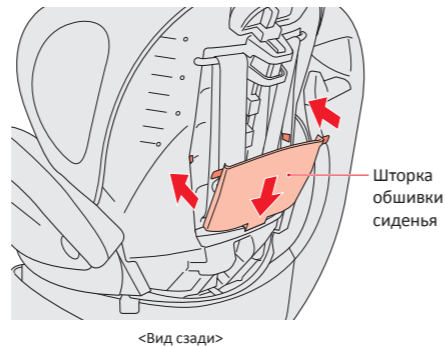

ВНИМАНИЕ

- Следите за тем, чтобы наплечные ремни не торчали наружу, когда обшивка спинки сиденья будет установлена на место.

- 11** Наденьте наплечные подушечки на наплечные ремни и застегните кнопки-фиксаторы.

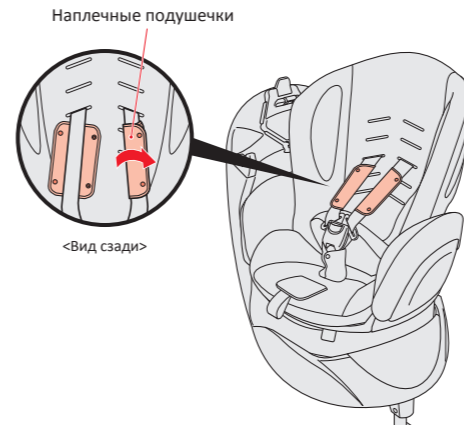

ВАЖНО

- Не используйте детское автомобильное кресло без наплечных подушечек. Иначе в случае аварии или столкновения кресло не продемонстрирует максимальную эффективность.

<Как вытащить язычки>

Нажмите кнопку открывания пряжки и вытащите язычки.

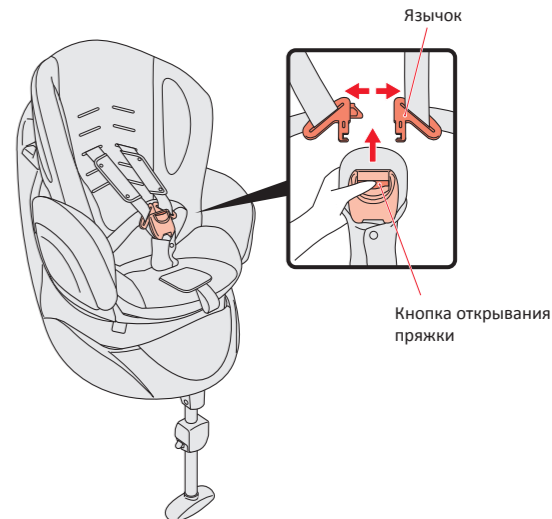

ИСПОЛЬЗОВАНИЕ ПОДДЕРЖИВАЮЩИХ ПОДУШЕК

- Пожалуйста, воспользуйтесь таблицей, представленной ниже.

Способ крепления	Подушки для регулировки по росту	Подушки для поясницы	Наплечные подушечки	Подушка для поддержки головы	Подкладка под бедра
	 <В разложенном состоянии> <В сложенном состоянии>				
Положение боком	Обязательно (В разложенном состоянии)	Обязательно	Обязательно	Опционально	Опционально
Положение спинкой вперед	Опционально (В сложенном состоянии)	Опционально	Обязательно	Использование невозможно	Опционально
Положение прямо	Опционально (В сложенном состоянии)	Использование невозможно	Обязательно	Использование невозможно	Опционально

- Отстегните язычки, и снимите ремни и наплечные подушечки (См. стр. 25-30); установите поддерживающие подушки в соответствии с инструкциями на страницах 32 1 - 34 6.

СОВЕТ

При использовании детского автомобильного кресла в положении спинкой назад и в положении прямо, рекомендуется установить подушки для регулировки по росту.



ВАЖНО

- Не используйте детское автомобильное кресло, если ремни безопасности не установлены. **Иначе в случае аварии или столкновения кресло не продемонстрирует максимальную эффективность.**

1

<Установка подушек для регулировки по росту>

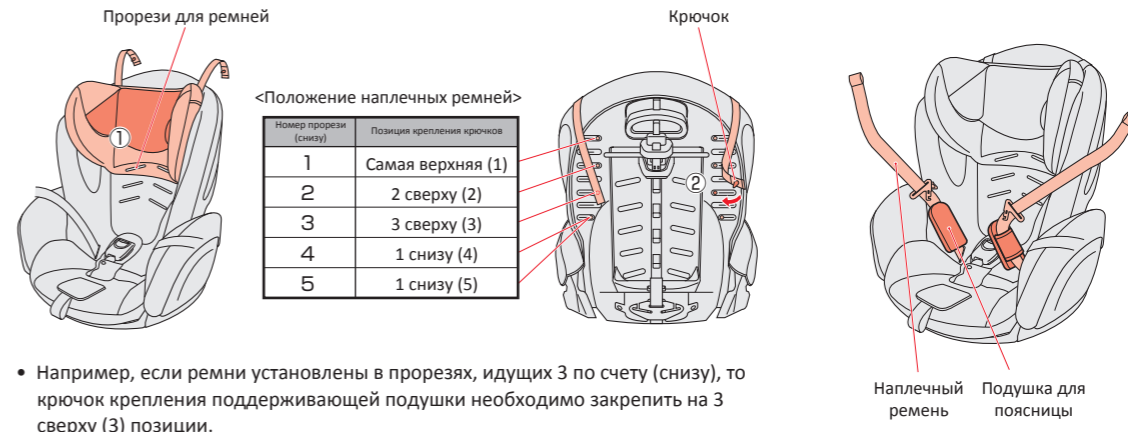
- Расположите поддерживающую подушку таким образом, чтобы прорези для наплечных ремней, расположенные на подушке, совпали с прорезями для ремней, расположенными на спинке кресла (См. стр. 23).
- Закрепите крючки на спинке сиденья таким образом, чтобы не было морщин (слева и справа).



- Например, если ремни установлены в прорезях, идущих 3 по счету (снизу), то крючок крепления поддерживающей подушки необходимо закрепить на 3 сверху (3) позиции.

2

<Установка подушек для поясницы>

- Установите подушки для поясницы, продев через них наплечные ремни, как показано на рисунке.

ИСПОЛЬЗОВАНИЕ ПОДДЕРЖИВАЮЩИХ ПОДУШЕК

3 <Установка наплечных подушечек и наплечных ремней>

1. Проденьте наплечные подушечки в прорези как показано на рисунке.
2. Проденьте наплечные подушечки в прорези, расположенные в подушке для регулировки роста.
3. Проденьте в прорези наплечные ремни.
4. Закрепите наплечные ремни на держателе для ремней.
5. Проденьте наплечные ремни в металлическое крепление (См. стр.20).
6. Наденьте наплечные подушечки на наплечные ремни и застегните кнопки-фиксаторы.

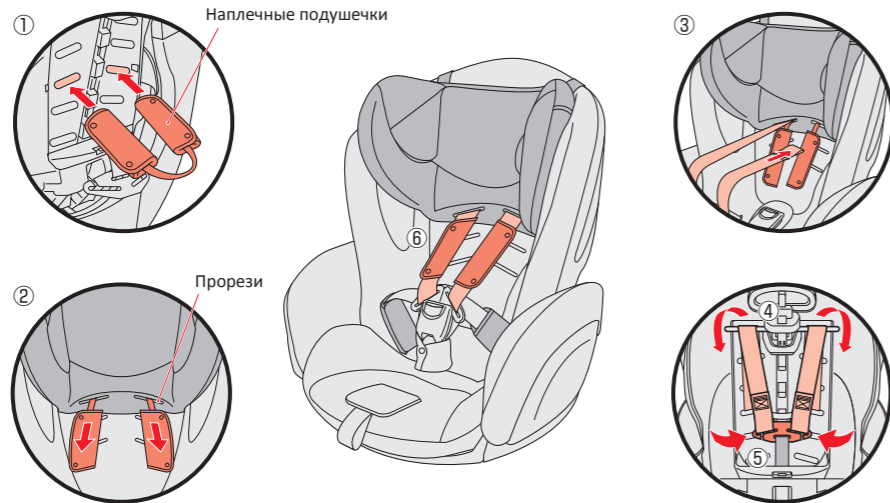
**4** <Установка поддерживающей подушки для головы>

1. Разложите подголовник.
2. Застегните крепление со стороны поддерживающей подушки для головы.

- Поддерживающую подушку для головы можно использовать, когда кресло разложено в виде кровати в положении боком (и ремни установлены на 1, 2 или 3 уровне снизу).

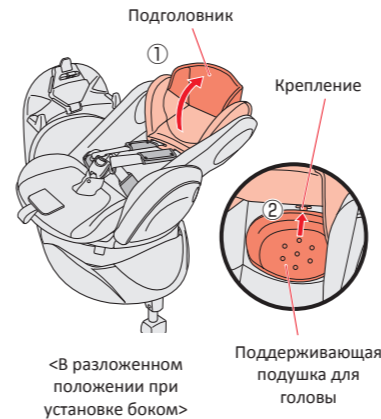
**5** <Установка подкладки под бедра> (только для «Фладея»)

1. Проденьте ножной ремень в специальное отверстие.
2. Застегните язычок в пряжке.

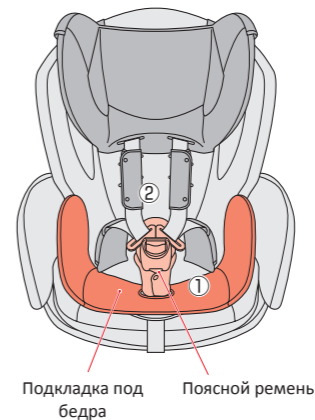
**6**

1. Разверните кресло в положение прямо.
2. Потянув за ремень регулировки, затяните наплечные ремни и установите фиксатор.

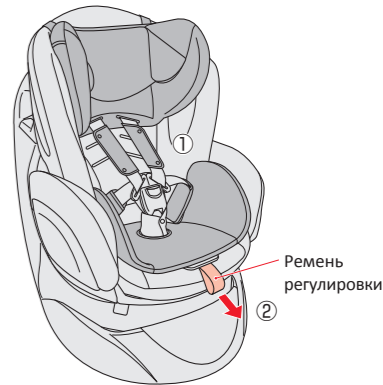

- В целях повешения безопасности ребенка, мы рекомендуем устанавливать детское автомобильное кресло на заднее сиденье со стороны водителя.
- В данном руководстве в качестве примера дается описание установки детского автомобильного кресла на заднее сиденье с левой стороны.
- Иногда детское автомобильное кресло невозможно установить в машину из-за особой формы сидений или конфигурации ремней безопасности. Подробности смотрите на стр. 11-14.

ОПАСНО

- Не устанавливайте детское автомобильное кресло на переднее пассажирское сиденье, оборудованное фронтальной подушкой безопасности.
- Не устанавливайте детское автомобильное кресло на сиденья, где оно не может быть надежно закреплено.
- Не устанавливайте детское автомобильное кресло на сиденья с поврежденными ремнями безопасности.
- Не устанавливайте детское автомобильное кресло на дополнительные и детские сиденья.
- Не устанавливайте детское автомобильное кресло там, где поддержка для ног не достает до пола автомобиля.

Иначе в случае аварии или столкновения кресло не продемонстрирует максимальную эффективность.

1

<Подготовка пространства для выполнения установки>

1. Производите установку детского автомобильного кресла там, где есть возможность открыть все двери автомобиля, чтобы обеспечить свободный доступ к месту установки со всех сторон.

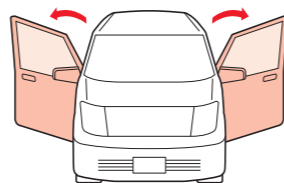

2. Перед установкой сложите передние сиденья и, по возможности, отодвиньте их вперед, чтобы обеспечить доступ к месту установки детского кресла.

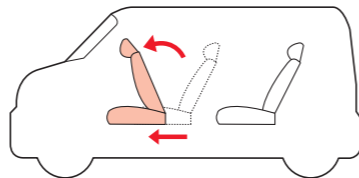

2

<Подготовка сиденья, на которое будет установлено кресло>

Снимите подголовник сиденья, если это возможно.

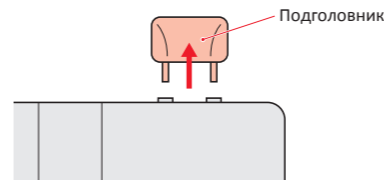

ВАЖНО

- Не устанавливайте детское автомобильное кресло в местах, где оно может помешать быстрой эвакуации из автомобиля в чрезвычайной ситуации.
- Неубранный подголовник может помешать правильной установке детского автомобильного кресла.

Иначе в случае аварии или столкновения кресло не продемонстрирует максимальную эффективность.

- Если снять подголовник невозможно, немного наклоните спинку автомобильного кресла назад, так чтобы подголовник не мешал правильно использовать крепление, установленное на задней стороне спинки детского кресла.
- Храните снятый подголовник в багажнике.



Если наклон спинки автомобильного сиденья регулируется, немного отклоните его назад перед установкой детского кресла.

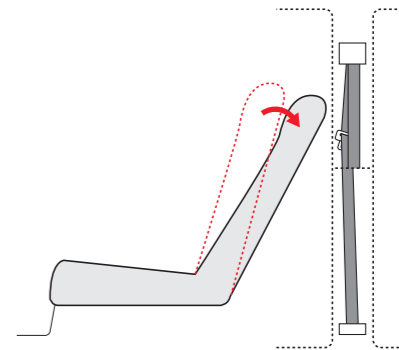

ВАЖНО

- Если сиденья можно подвинуть, следите за тем, чтобы верхняя часть спинки отклоненного сиденья не была расположена позади места крепления верхней части ремня безопасности.

Иначе в случае аварии или столкновения кресло не продемонстрирует максимальную эффективность.

УСТАНОВКА

- Данное детское автомобильное кресло может использоваться в трех различных положениях ☑ на боку в виде кровати, спинкой вперед или в положении прямо, - но способ установки основания кресла для всех трех позиций одинаков. После окончания установки детского автомобильного кресла в машине, кресло можно повернуть в соответствии с ростом и весом ребенка.
- В данном руководстве дается описание установки детского автомобильного кресла на заднее сиденье автомобиля. Способы установки детского автомобильного кресла с левой и с правой стороны заднего сиденья полностью совпадают.

1 <Установка поддержки для ног>

1. Вытащите фиксатор и снимите блокировку.
2. Разложите поддержку для ног.
3. Задвиньте фиксатор, заблокировав поддержку для ног в открытом положении.

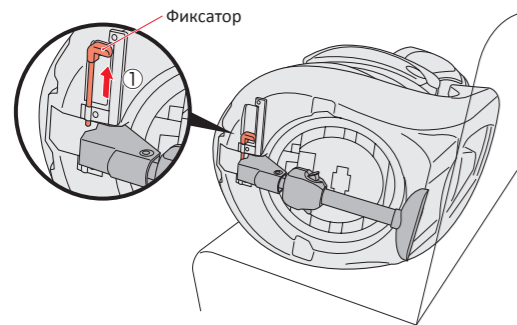

Чтобы обеспечить себя достаточным пространством для выполнения вышеописанных действий, положите детское кресло на бок.

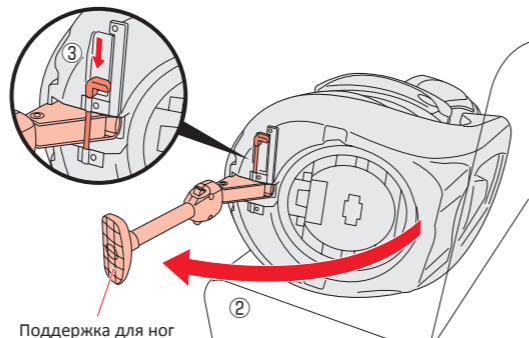

- Обязательно проверьте, чтобы поддержка для ног была надежно зафиксирована.



ВНИМАНИЕ

- Будьте осторожны при работе с поддержкой для ног, чтобы не зацепить расположенные рядом предметы.



ВАЖНО

- Пожалуйста, будьте внимательны, чтобы не прищемить пальцы или руку. Вы можете получить травму.
- Обязательно блокируйте поддержку для ног после открытия. Иначе в случае аварии или столкновения она не сможет быть достаточно эффективной.

2

<Размещение детского кресла на автомобильном сиденье>

- Поместите детское автомобильное кресло на заднем сиденье автомобиля.

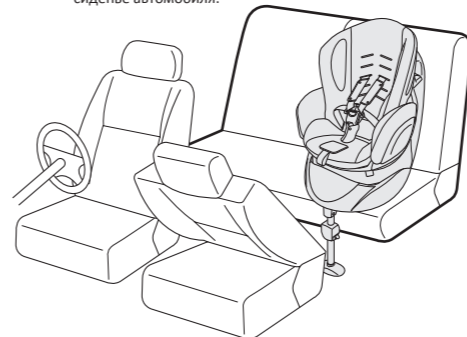

СОВЕТ

В целях повышения безопасности ребенка мы рекомендуем устанавливать детское автомобильное кресло со стороны водительского сиденья.



ВНИМАНИЕ

- Если сиденья автомобиля обтянуты кожей, не ставьте детское автомобильное кресло непосредственно на них (Пожалуйста, пользуйтесь специальными защитными матами, которые можно найти в автомагазинах).

В противном случае существует вероятность повреждения кожного покрытия сидений.

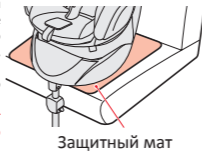

Защитный мат

3

<Регулировка длины поддержки для ног>

Нажав слева и справа на кнопку регулировки, раздвиньте поддержку для ног так, чтобы она уперлась в пол автомобиля.

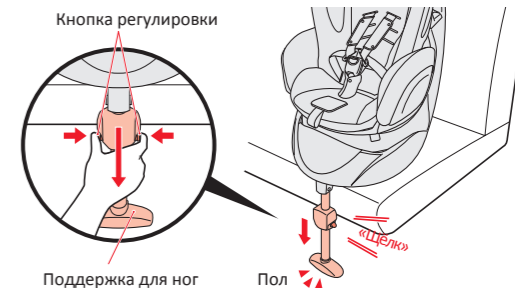

- После установки и фиксации поддержки для ног, проверьте, чтобы кнопка регулировки защелкнулась с характерным звуком.



СОВЕТ

- * Устанавливайте детское автомобильное кресло таким образом, чтобы край сиденья был немного приподнят относительно поверхности автомобильного сиденья (на 2-25 мм)
- * Устанавливайте поддержку для ног таким образом, чтобы её нижняя часть была выдвинута вперед.

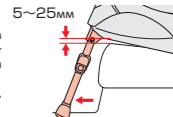

ВАЖНО

- Проверьте, чтобы поддержка для ног упиралась в пол автомобиля. Иначе в случае аварии или столкновения она не сможет быть достаточно эффективной.

4 <Расположение автомобильных ремней безопасности>

1. Полностью размотайте автомобильный ремень безопасности.
2. Временно откройте зажим ремня.

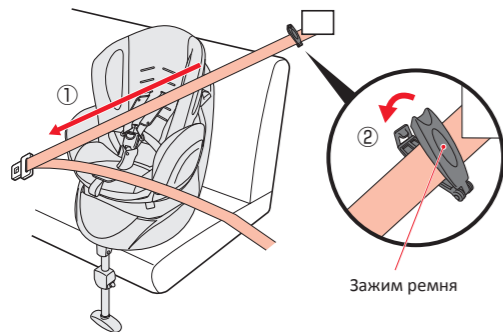

• Если в автомобиле установлены ремни безопасности типа ALR/ERL (с защитой от детей), размотать ремень полностью не получится, поскольку сработает автоматическая блокировка. В этом случае, полностью смотайте ремень, чтобы снять блокировку (См. стр. 13).

5 <Размещение автомобильных ремней безопасности>

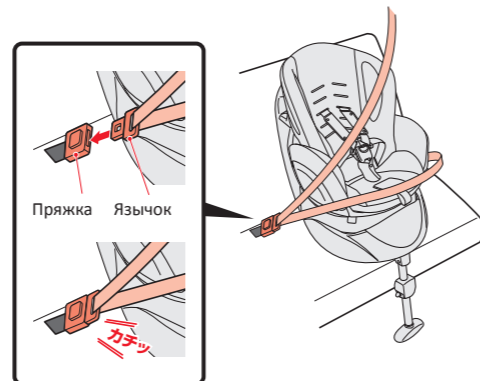

ВАЖНО

• Следите за тем, чтобы ремни безопасности не были перекручены.
Иначе в случае аварии или столкновения они не проявят максимальную эффективность.

6 <Размещение поясного ремня безопасности>

Проденьте поясной ремень безопасности через направляющие **A** и **B**, слева и справа, и через направляющую **C** расположенную в передней части детского кресла.

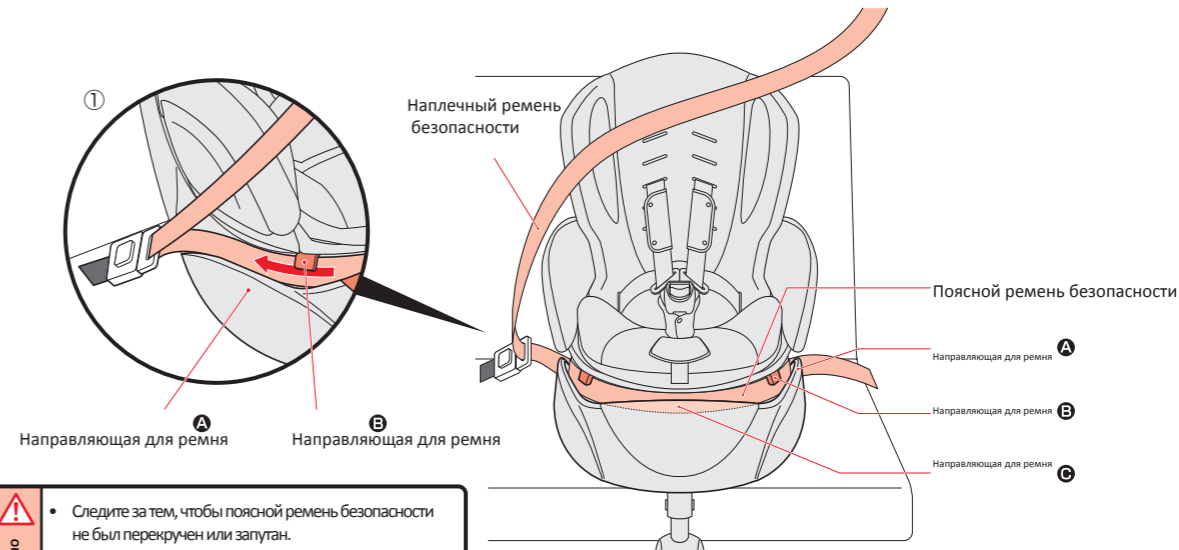

ВАЖНО

• Следите за тем, чтобы поясной ремень безопасности не был перекручен или загнут.
Иначе в случае аварии или столкновения он не проявит максимальную эффективность.

7

<Поворот основания детского кресла в положение боком>(См. стр.21)

1. Нажав кнопку **A** фиксатора, расположенного на задней части спинки детского кресла,
2. Поднимите рычаг **B**
3. Разверните кресло в положение боком.



<Обратная сторона спинки>

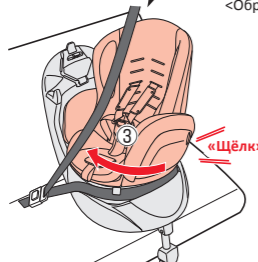

8

<Открытие фиксатора ремней>

1. Откройте рычаг блокировки ремней.
2. Откройте переднюю крышку застежки-фиксатора.



Застежка-фиксатор для ремней

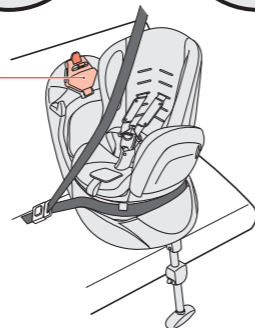

9

<Размещение наплечного ремня безопасности, закрытие фиксатора ремней>

1. Проденьте наплечный ремень через направляющую **D** и застежку-фиксатор.
2. Не отпуская ремня, закройте переднюю крышку застежки-фиксатора и зафиксируйте ремень.

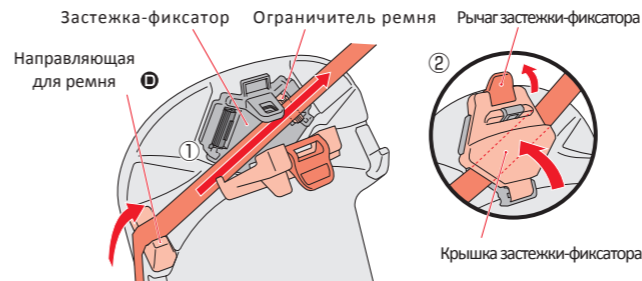

• Если наплечный ремень безопасности неправильно установлен в фиксаторе или торчит из ограничителя, будет невозможно установить ремни безопасности на детское автомобильное кресло. В этом случае, пожалуйста, зафиксируйте ремень заново, с соблюдением всех пунктов, описанных в данном руководстве.

ВАЖНО

• Пожалуйста, следите, чтобы наплечный ремень безопасности не провисал. Иначе в случае аварии или столкновения кресло не проявит максимальную эффективность.



10

<Затягивание наплечного ремня безопасности>

1. Придерживая основание детского автомобильного кресла одной рукой,
2. Туго натяните наплечный ремень безопасности.

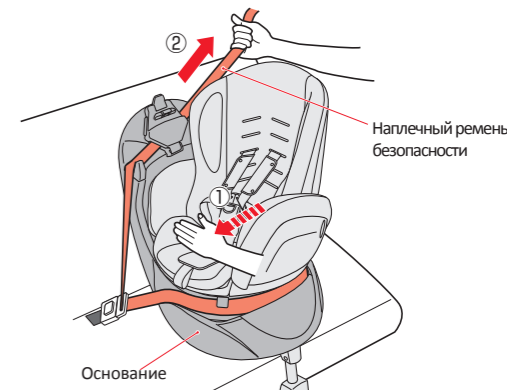

ВАЖНО

• Пожалуйста, следите, чтобы наплечный ремень безопасности не был перекручен и не провисал. Иначе в случае аварии или столкновения кресло не проявит максимальную эффективность.

11

<Поднятие спинки автомобильного сиденья>

1. Установите детское автомобильное кресло в положение прямо.
2. Поднимите спинку автомобильного сиденья до тех пор, пока она не будет плотно прилегать к спинке детского автомобильного кресла (в автомобилях, где возможна регулировка наклона спинки).
3. Проверьте, чтобы поддержка для ног упиралась в пол автомобиля.

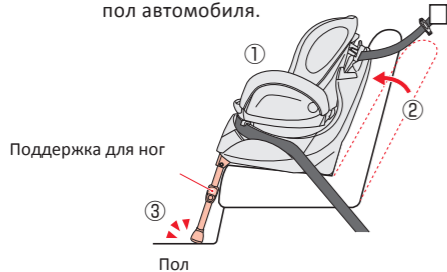

- В автомобилях, где отсутствует возможность регулировки наклона спинки сиденья, установку следует осуществлять таким образом, чтобы основание детского кресла плотно прилегло к автомобильному сиденью.

ВНИМАНИЕ

- Зазор между основанием детского автомобильного кресла и поверхностью автомобильного сиденья не должен превышать 21 мм. Если зазор превышает 21 мм, установите поддержку для ног на уровне 1.
- Если поддержка для ног не плотно упирается в пол или болтается, не доставая до пола автомобиля, отступите детское кресло от сиденья и увеличьте длину поддержки для ног.

12

<Сматывание наплечного ремня безопасности>

1. Снимите открытый зажим с ремня и смотайте избыток длины.
2. Повторно закрепите наплечный ремень.

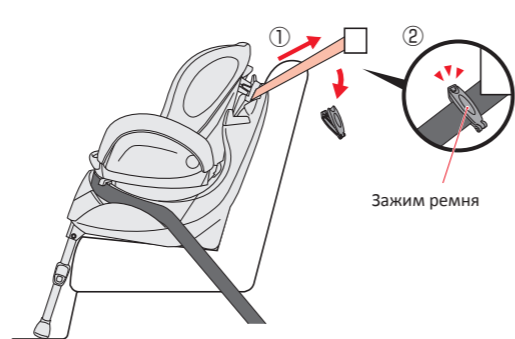

- Обязательно выполните проверку после установки детского кресла. (См. стр.44)

- После завершения установки детского автомобильного кресла обязательно проверьте надежность фиксации его на автомобильном сиденье.

Если кресло закреплено недостаточно надежно, в случае аварии или столкновения оно не сможет продемонстрировать максимальную эффективность.

Проверьте, чтобы автомобильные ремни безопасности не провисали, не были перекручены и не имели складок.

Проверьте, чтобы автомобильные ремни безопасности были продеты в направляющие A, B, C, D и чтобы застежка ремней была надежно зафиксирована.

Проверьте, чтобы язычки ремней были закреплены в пряжках.

Если в результате проверки обнаружится, что детское автомобильное кресло закреплено не достаточно надежно, повторите процедуру установки еще раз, следуя инструкциям на страницах 37-43 данного руководства.

Подержайте детское кресло вперед-назад и в стороны, чтобы проверить надежность фиксации. Зазоры, образующиеся между креслом и автомобильным сиденьем, не должны превышать 3 см.

Проверьте, чтобы поддержка для ног упиралась в пол автомобиля.

УСТАНОВКА КРЕСЛА БОКОМ (КРОВАТЬ)

<Вес: от 2,5 до 9 кг/Положение наплечных ремней: 1, 2 или 3 уровень снизу>



ВАЖНО

• При использовании кресла в положении боком (разложенном до состояния кровати), кресло должно располагаться под прямым углом к направлению движения автомобиля.

1

<Поворот детского кресла к двери> (См. стр.21)

1. Нажав на кнопку фиксатора **A** расположенного с обратной стороны спинки детского автомобильного кресла,
2. Поднимите рычаг **B**
3. Поверните основание детского автомобильного кресла в положение боком.

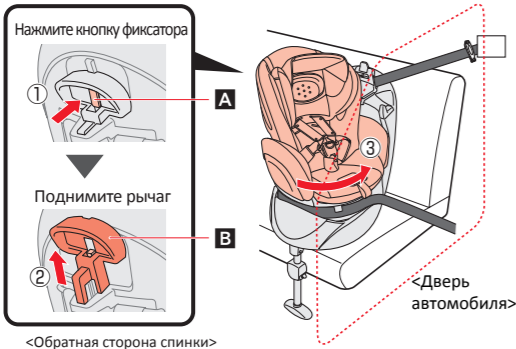

ВАЖНО

• Пожалуйста, будьте внимательны, чтобы не прищемить пальцы или руку сидящего в кресле ребенка во время поворота кресла. Он может получить травму.
• Пожалуйста, не забудьте заблокировать кнопку фиксатора, вернуть рычаг в изначальное положение и зафиксировать основание кресла. Иначе в случае аварии или столкновения кресло не проявит максимальную эффективность.

2

<Откидывание спинки детского кресла> (См. стр.22)

1. Нажав на кнопку фиксатора, расположенного с обратной стороны спинки детского автомобильного кресла, поднимите фиксирующий рычаг.
2. Отклоните спинку детского кресла.

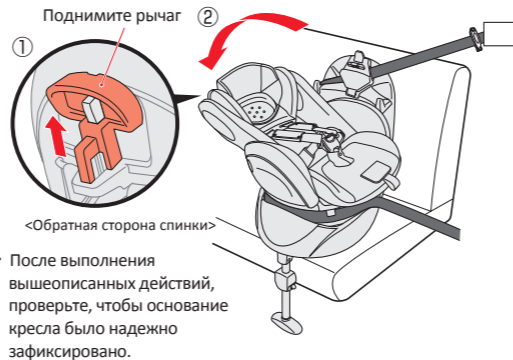

ВАЖНО

• Пожалуйста, будьте внимательны, чтобы пальцы или руку ребенка не оказались вблизи подвижных элементов во время складывания и поворачивания кресла. Он может получить травму.
• Пожалуйста, не забудьте вернуть рычаг в изначальное положение и зафиксировать основание кресла. Иначе в случае аварии или столкновения кресло не проявит максимальную эффективность.

УСТАНОВКА КРЕСЛА БОКОМ (КРОВАТЬ)/ПОСАДКА РЕБЕНКА

<Вес: от 2,5 до 9 кг>

1

<Ослабление наплечных ремней>

1. Нажав на рычаг регулировки,
2. Потяните на себя левый и правый наплечные ремни, чтобы ослабить их. (Держите наплечные ремни ниже места расположения наплечных подушечек.)



СОВЕТ

• Установите подушки для регулировки по росту и разложите подголовник. (См. стр. 31)
• * Установите подушечки для поясицы. (См. стр. 32)

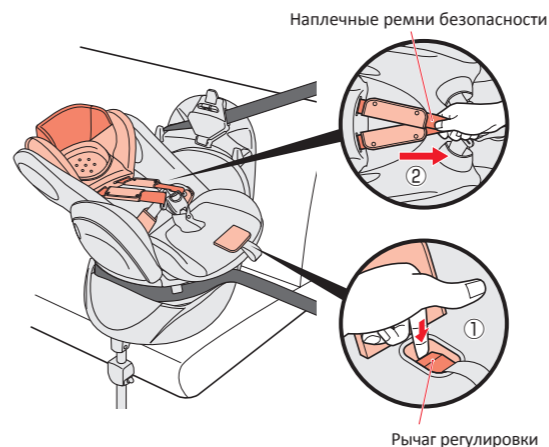

2

<Отстегивание язычков>

1. Нажав на кнопку расстегивания пряжки, вытаскивайте язычки.
2. Зацепите язычки за специальные держатели слева и справа.

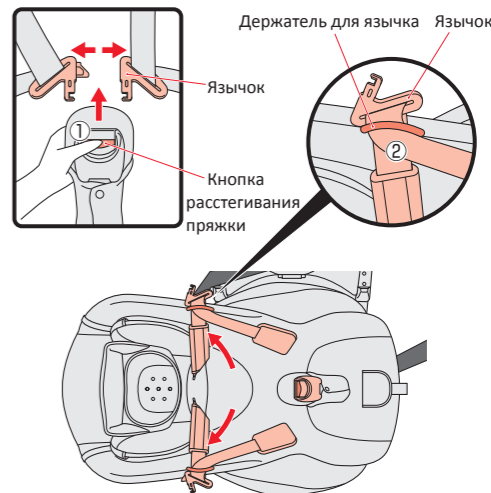

УСТАНОВКА КРЕСЛА БОКОМ (КРОВАТЬ)/ПОСАДКА РЕБЕНКА

<Вес: от 2,5 до 9 кг >

3

<Посадка ребенка>

1. Усаживайте ребенка в кресло таким образом, чтобы ножной ремень был расположен между ног ребенка.
2. Выньте язычки ремней из держателей.

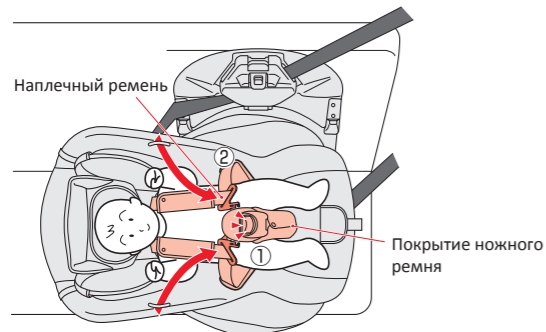

- При взгляде сверху, наплечный ремень должен быть установлен в положении, наиболее близком к плечам ребенка. (См. стр. 23)

ВАЖНО

- Следите за тем, чтобы при использовании кресла в позиции боком (в качестве кровати), ноги ребенка не выступали край кресла. Иначе в случае аварии или столкновения кресло продемонстрирует максимальную эффективность.

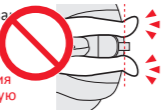

4

<Застегивание язычков>

Соединив левый и правый язычки, вставьте их в пряжку застегивки до характерного звука.

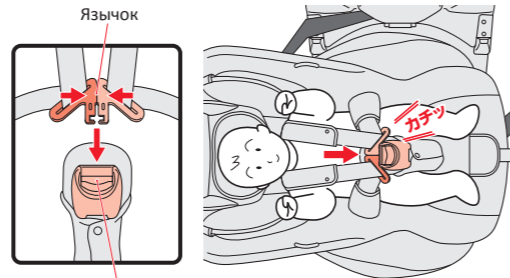

Пряжка

ВАЖНО

- Пожалуйста, будьте внимательны, чтобы не прищемить палец или руку ребенка во время застегивания язычков в пряжку. Он может получить травму.
- Убедитесь в том, что язычки вставлены в пряжку до щелчка. Отсутствие щелчка говорит о том, что язычки не были закреплены в пряжке. В случае аварии или столкновения кресло продемонстрирует максимальную эффективность.

5

<Затягивание наплечных ремней>

1. Потяните за ремень регулировки, чтобы затянуть наплечные ремни.
 2. Расположите наплечные подушечки на плечах ребенка.
- Если ремень регулировки не вытягивается, проверьте, не зацепился ли он за металлическую застегивку, расположенную на стороне спинки детского автомобильного кресла (См. стр. 29)
 - Если наплечные подушечки вытянулись назад через прорези для наплечных ремней, втяните их обратно.

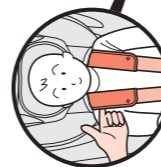
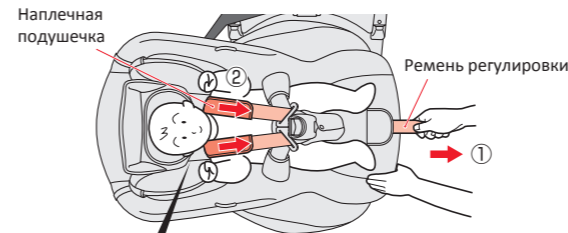

СОВЕТ

Регулируйте натяжение ремней безопасности таким образом, чтобы между туловищем ребенка и ремнем свободно проходил палец взрослого человека.



ВАЖНО

- Наплечные и поясные ремни не должны быть ослаблены или перекручены. Поясной ремень безопасности должен располагаться строго на талии ребенка. В противном случае при аварии или столкновении кресло не продемонстрирует максимальную эффективность.

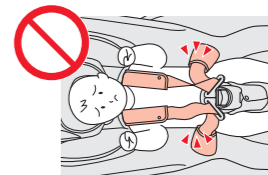

ВНИМАНИЕ

- Крепление ремня регулировки (кнопка) должно быть закреплено на подкладке детского автомобильного кресла. В том случае, если крепление не застегнуто, застегните его. Если повернуть сиденье детского автомобильного кресла, не застегнув крепление ремня регулировки, ремень может втянуться внутрь.



ПРОВЕРКА ПОСЛЕ УСТАНОВКИ КРЕСЛА БОКОМ (КРОВАТЬ)

<Пожалуйста, проверьте еще раз >



ВАЖНО

- Проверьте, чтобы наплечные и поясной ремни не были ослаблены и перекручены. Проверьте, чтобы поясной ремень был расположен строго на талии ребенка. **В противном случае при аварии или столкновения кресло не продемонстрирует максимальную эффективность.**

Наплечные ремни должны быть установлены в прорезях, расположенных ближе всего к плечам ребенка.

Если установлены подушки для регулировки по росту, подголовник должен быть разложен.

Выступающая часть подголовника должна быть расположена строго под шеей ребенка.

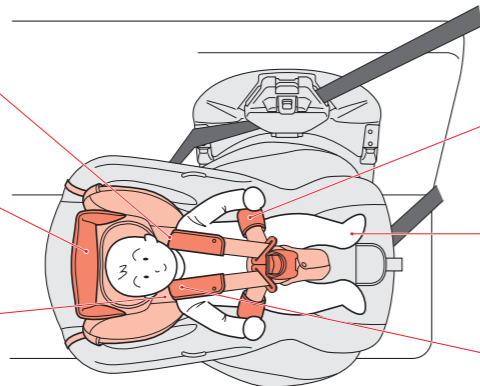
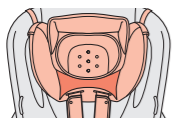

Проверьте наличие и правильную установку подушек для поясницы.

Проверьте, чтобы ноги ребенка не выступали за край детского автомобильного кресла.

Наплечные подушки должны быть расположены строго на плечах ребенка.

- Если были обнаружены нарушения, повторите действия, описанные на страницах 45-48 данного руководства.
- Автомобильные ремни безопасности не должны сильно изменить степень натяжения после посадки ребенка в кресло.

УСТАНОВКА КРЕСЛА СПИНКОЙ ВПЕРЕД/ПОСАДКА РЕБЕНКА

<С момента, когда ребенок начинает самостоятельно держать голову до достижения веса в 10 кг>

1

<Поворот детского кресла к двери> (См. стр.21)

1. Нажав на кнопку фиксатора А, расположенного с обратной стороны спинки детского автомобильного кресла,
2. Поднимите рычаг В.
3. Поверните основание детского автомобильного кресла в положение боком.



СОВЕТ

*При использовании подушек для регулировки по росту, подголовник можно опустить.

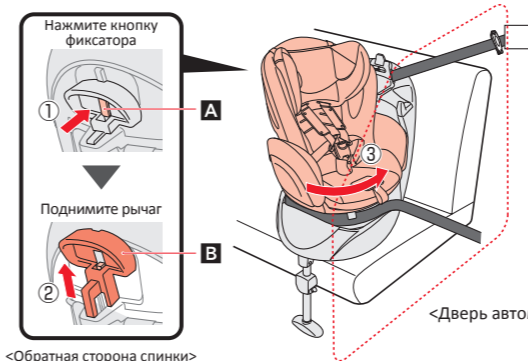

<Обратная сторона спинки>



ВАЖНО

- Пожалуйста, будьте внимательны, чтобы не прищемить пальцы или руку сидящего в кресле ребенка во время поворота кресла. Он может получить травму.
- Пожалуйста, не забудьте заблокировать кнопку фиксатора, вернуть рычаг в изначальное положение и зафиксировать основание кресла. Иначе в случае аварии или столкновения кресло не проявит максимальную эффективность.

2

<Откидывание спинки детского кресла> (См. стр.22)

1. Нажав на кнопку фиксатора, расположенного с обратной стороны спинки детского автомобильного кресла, поднимите фиксирующий рычаг.
2. Отклоните спинку детского кресла в положение 1.

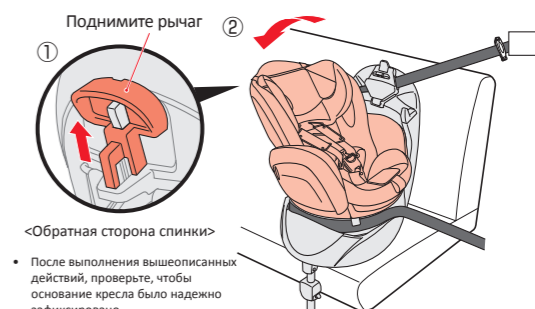

<Обратная сторона спинки>

- После выполнения вышеописанных действий, проверьте, чтобы основание кресла было надежно зафиксировано.



ВАЖНО

- Пожалуйста, будьте внимательны, чтобы пальцы или руку ребенка не оказались вблизи подвижных элементов во время раскладывания и поворачивания кресла. Палец или рука ребенка может оказаться зажатой между подвижными частями кресла.



ВНИМАНИЕ

- При установке детского автомобильного кресла в положение спинкой вперед, раскладывание кресла до состояния кровати невозможно.

УСТАНОВКА КРЕСЛА СПИНКОЙ ВПЕРЕД/ПОСАДКА РЕБЕНКА

<С момента, когда ребенок начинает самостоятельно держать голову до достижения веса в 10 кг>

3 <Ослабление наплечных ремней>

1. Нажав на рычаг регулировки,
2. Потяните на себя левый и правый наплечные ремни, чтобы ослабить их.
(Держите наплечные ремни ниже места расположения наплечных подушечек.)

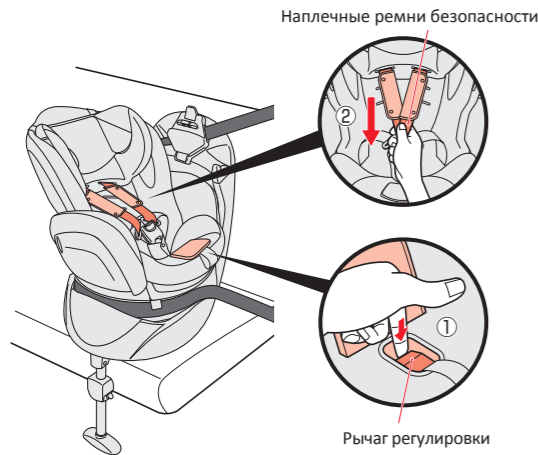

4 <Отстегивание язычков>

1. Нажав на кнопку расстегивания пряжки, вытащите язычки.
2. Зацепите язычки за специальные держатели слева и справа.

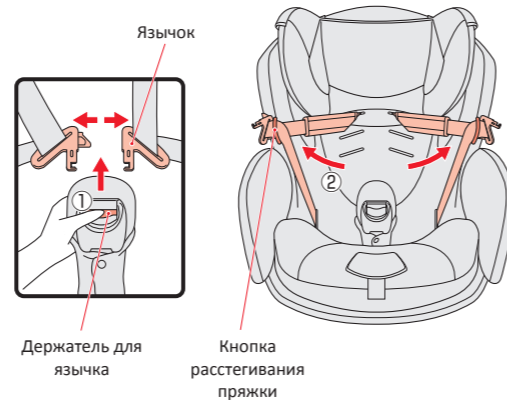

5 <Посадка ребенка>

1. Усадите ребенка глубоко в кресло.
2. Выньте язычки ремней из держателей.

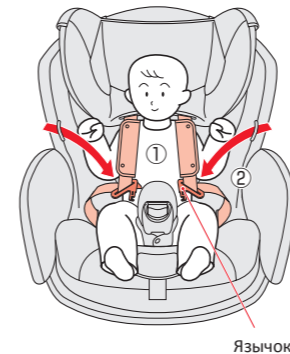

- При взгляде сверху, наплечный ремень должен быть установлен в положении, непосредственно над плечами ребенка. (См. стр. 23)

6 <Застегивание язычков>

- Соединив левый и правый язычки, вставьте их в пряжку застежки до характерного звука.

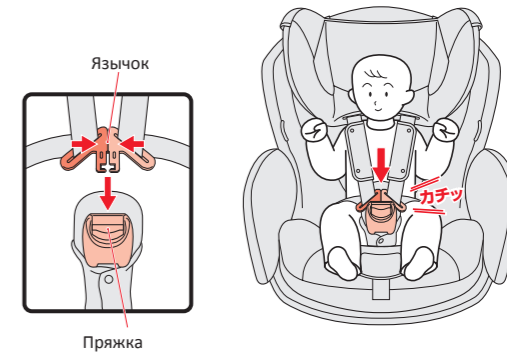

ВАЖНО

- Пожалуйста, будьте внимательны, чтобы не прищемить палец или руку ребенка во время застегивания язычков в пряжку. Он может получить травму.
- Убедитесь в том, что язычки вставлены в пряжку до щелчка. Отсутствие щелчка говорит о том, что язычки не были закреплены в пряжке. В случае аварии или столкновения кресло не проявит максимальную эффективность.

УСТАНОВКА КРЕСЛА СПИНКОЙ ВПЕРЕД/ПОСАДКА РЕБЕНКА

<С момента, когда ребенок начинает самостоятельно держать голову до достижения веса в 10 кг>

7

<Затягивание наплечных ремней>

1. Потяните за ремень регулировки, чтобы затянуть наплечные ремни.
2. Расположите наплечные подушечки на плечах ребенка.



СОВЕТ

- * Если ремень регулировки не вытягивается, проверьте, не зацепился ли он за металлическую застежку, расположенную на задней стороне спинки детского автомобильного кресла (См. стр. 29)
- * Если наплечные подушечки вытянулись назад через прорези для наплечных ремней, втяните их обратно.

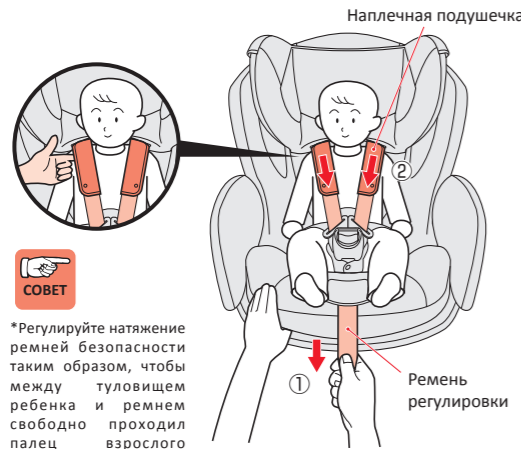

СОВЕТ

*Регулируйте натяжение ремней безопасности таким образом, чтобы между туловищем ребенка и ремнем свободно проходил палец взрослого человека.



- Наплечные и поясные ремни не должны быть ослаблены или перекручены. Поясной ремень безопасности должен располагаться строго на талии ребенка. **В противном случае при аварии или столкновении кресло не продемонстрирует максимальную эффективность.**

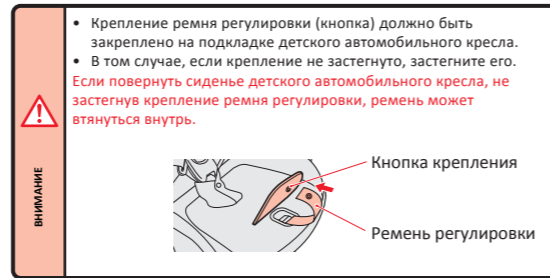

- Крепление ремня регулировки (кнопка) должно быть закреплено на подкладке детского автомобильного кресла.
- В том случае, если крепление не застегнуто, застегните его. **Если повернуть сиденье детского автомобильного кресла, не застегнув крепление ремня регулировки, ремень может втянуться внутрь.**

УСТАНОВКА КРЕСЛА СПИНКОЙ ВПЕРЕД/ПОСАДКА РЕБЕНКА

<С момента, когда ребенок начинает самостоятельно держать голову до достижения веса в 10 кг/ Положение наплечных ремней: 2, 3 или 4 уровень снизу >

1

<Поворот детского кресла спинкой вперед> (См. стр.21)

1. Нажав на кнопку фиксатора **A**, расположенного с обратной стороны спинки детского автомобильного кресла,
2. Поднимите рычаг **B**.
3. Поверните основание детского автомобильного кресла в положение боком.



<Обратная сторона спинки>

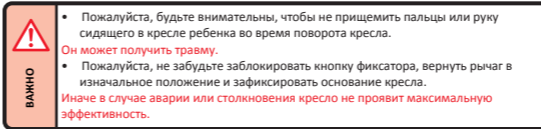

- Пожалуйста, будьте внимательны, чтобы не прищемить пальцы или руку сидящего в кресле ребенка во время поворота кресла. **Он может получить травму.**
- Пожалуйста, не забудьте заблокировать кнопку фиксатора, вернуть рычаг в исходное положение и зафиксировать основание кресла. **Иначе в случае аварии или столкновения кресло не проявит максимальную эффективность.**

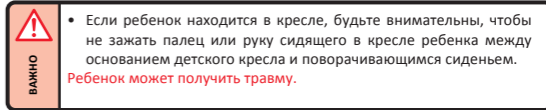
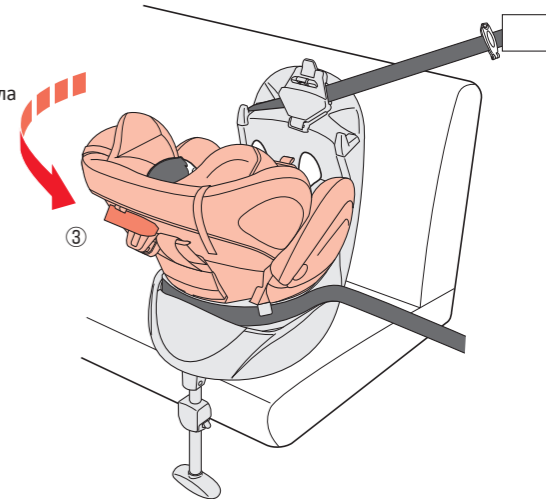

- Если ребенок находится в кресле, будьте внимательны, чтобы не зажать палец или руку сидящего в кресле ребенка между основанием детского кресла и поворачивающимся сиденьем. **Ребенок может получить травму.**

ПРОВЕРКА ПРИ ЭКСПЛУАТАЦИИ КРЕСЛА СПИНКОЙ ВПЕРЕД

<Пожалуйста, производите проверку каждый раз перед использованием >



ВАЖНО

- Проверьте, чтобы наплечные и поясной ремни не были ослаблены и перекручены. Проверьте, чтобы поясной ремень был расположен строго на талии ребенка. **В противном случае при аварии или столкновения кресло не продемонстрирует максимальную эффективность.**



ВНИМАНИЕ

- При установке детского автомобильного кресла в положение спинкой вперед, раскладывание кресла до состояния кровати невозможно.

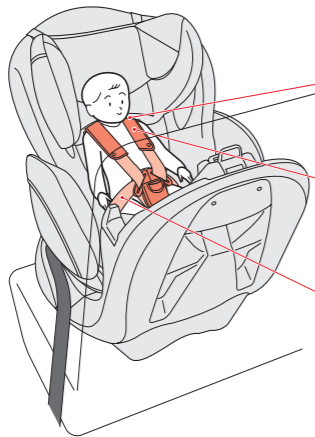

Наплечные ремни должны быть установлены в прорезях, расположенных непосредственно над плечами ребенка.

Наплечные подушечки должны быть расположены строго на плечах ребенка.

Для того, чтобы надежно фиксировать таз ребенка, поясной ремень должен быть низко опущен.

- Если были обнаружены нарушения, повторите действия, описанные на страницах 50-54 данного руководства.
- Автомобильные ремни безопасности не должны сильно изменить степень натяжения после посадки ребенка в кресло.

УСТАНОВКА КРЕСЛА ПРЯМО

<Вес: от 9 до 18 кг/ Положение наплечных ремней: 3, 4 или 5 уровень снизу >

1

<Визуальный осмотр>

Проверьте, чтобы фиксатор, расположенный на детском автомобильном кресле был вставлен до характерного щелчка в крепление на сиденье автомобиля.

Фиксатор на спинке детского кресла

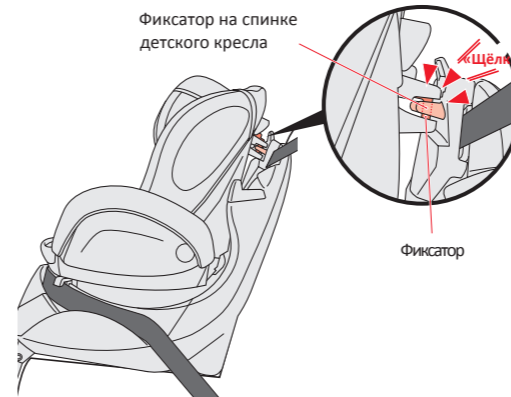

Фиксатор

2

<Проверка надежности крепления>

Возьмитесь обеими руками за верхнюю часть детского автомобильного кресла и подвигайте его влево-вправо, вперед-назад, чтобы проверить надежность фиксации.



ВАЖНО

- Проверьте, чтобы фиксатор, расположенный на спинке автомобильного сиденья был застегнут. **В противном случае при аварии или столкновения кресло не продемонстрирует максимальную эффективность.**

УСТАНОВКА КРЕСЛА ПРЯМО/ПОСАДКА РЕБЕНКА

<Вес: от 9 до 18 кг >

1 <Ослабление наплечных ремней>

1. Нажав на рычаг регулировки,
2. Потяните на себя левый и правый наплечные ремни, чтобы ослабить их.
(Держите наплечные ремни ниже места расположения наплечных подушечек.)



СОВЕТ

* При использовании подушек для регулировки по росту, подголовник можно сложить.

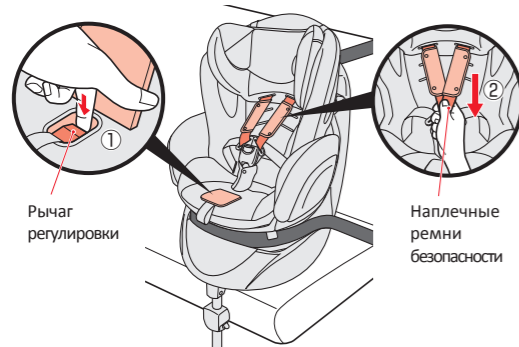

Рычаг регулировки

Наплечные ремни безопасности



ВАЖНО

- Не используйте подушечки для поясницы.
В случае аварии или столкновения кресло не проявит максимальную эффективность.

2 <Отстегивание язычков>

1. Нажав на кнопку расстегивания пряжки,
2. Зацепите язычки за специальные держатели слева и справа.

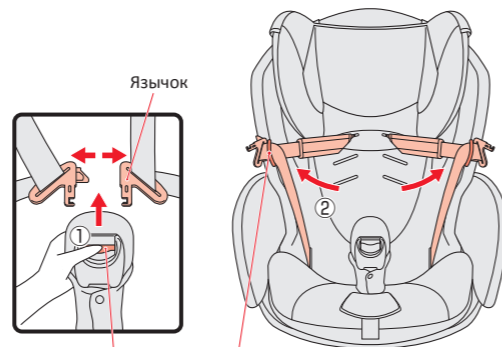

Язычок



Кнопка расстегивания пряжки

Держатель для язычка

3 <Посадка ребенка>

1. Усадите ребенка глубоко в кресло.
2. Выньте язычки ремней из держателей слева и справа.



Верхний край детского автомобильного кресла

Верхний кончик ушей ребенка

- При взгляде сверху, наплечный ремень должен быть установлен в положении, непосредственно над плечами ребенка. (См. стр. 24)



ВАЖНО

- Верхний кончик ушей ребенка должен быть расположен ниже, чем верхний край детского автомобильного кресла.
В случае аварии или столкновения кресло не проявит максимальную эффективность.



4 <Застегивание язычков>

1. Соединив левый и правый язычки, вставьте их в пряжку застегивания до характерного звука.

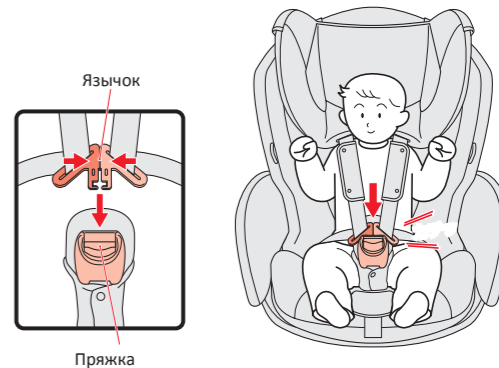

Язычок

Пряжка



ВАЖНО

- Пожалуйста, будьте внимательны, чтобы не прищемить палец или руку ребенка во время застегивания язычков в пряжку. Он может получить травму.
- Убедитесь в том, что язычки вставлены в пряжку до щелчка. Отсутствие щелчка говорит о том, что язычки не были закреплены в пряжке.
В случае аварии или столкновения кресло не проявит максимальную эффективность.

УСТАНОВКА КРЕСЛА ПРЯМО/ПОСАДКА РЕБЕНКА

<Вес: от 9 до 18 кг >

5

<Затягивание наплечных ремней>

1. Потяните за ремень регулировки, чтобы затянуть наплечные ремни.
2. Расположите наплечные подушечки на плечах ребенка.



СОВЕТ

* Если ремень регулировки не вытягивается, проверьте, не зацепился ли он за металлическую застежку, расположенную на задней стороне спинки детского автомобильного кресла (См. стр. 29)

* Если наплечные подушечки выпянулись назад через прорези для наплечных ремней, втяните их обратно.

Наплечная подушечка



СОВЕТ

* Регулируйте натяжение ремней безопасности таким образом, чтобы между туловищем ребенка и ремнем свободно проходил палец взрослого человека.

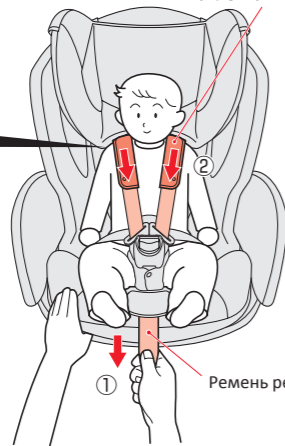

1 Ремень регулировки



ВАЖНО

• Наплечные и поясные ремни не должны быть ослаблены или перекручены. Поясной ремень безопасности должен располагаться строго на талии ребенка. **В противном случае при аварии или столкновения кресло не продемонстрирует максимальную эффективность.**

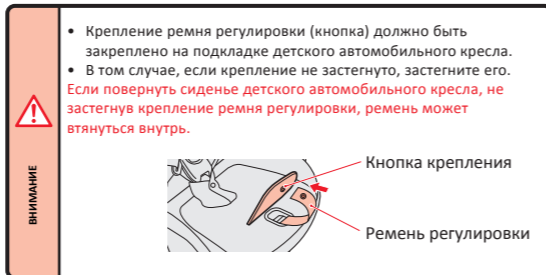

ВНИМАНИЕ

• Крепление ремня регулировки (кнопка) должно быть закреплено на подкладке детского автомобильного кресла.
• В том случае, если крепление не застегнуто, застегните его. **Если повернуть сиденье детского автомобильного кресла, не застегнув крепление ремня регулировки, ремень может втянуться внутрь.**

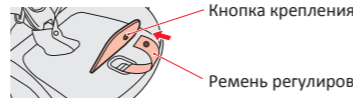

Кнопка крепления

Ремень регулировки

ПРОВЕРКА ПРИ ИСПОЛЬЗОВАНИИ КРЕСЛА В ПОЛОЖЕНИИ ПРЯМО

<Пожалуйста, проводите проверку перед каждым использованием>



ВАЖНО

• Проверьте, чтобы наплечные и поясной ремни не были ослаблены и перекручены. Проверьте, чтобы поясной ремень был расположен строго на талии ребенка. **В противном случае при аварии или столкновения кресло не продемонстрирует максимальную эффективность.**

Наплечные ремни должны быть установлены в прорезях, расположенных непосредственно над плечами ребенка.

Наплечные подушечки должны быть расположены строго на плечах ребенка.

Для того, чтобы надежно фиксировать таз ребенка, поясной ремень должен быть низко опущен.

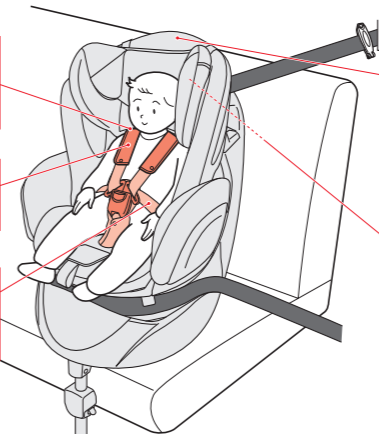

Проверьте, зафиксировано ли кресло, подвигав его за верхнюю часть.

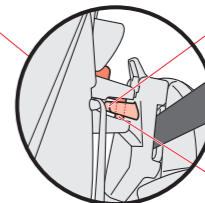

Крепление на спинке автомобильного сиденья

Проверьте (визуально), чтобы фиксатор был вставлен в крепление.

Фиксатор

- Если были обнаружены нарушения, повторите действия, описанные на страницах 56-59 данного руководства.
- Автомобильные ремни безопасности не должны сильно изменить степень натяжения после посадки ребенка в кресло.

ДЕМОНТАЖ ДЕТСКОГО АВТОМОБИЛЬНОГО КРЕСЛА

1. Разверните детское автомобильное кресло в сторону дверцы (или в сторону салона).
2. Откройте пряжку фиксатора ремней безопасности и вытащите язычки.
3. Откройте застежку ремня, вытащите ремни, после чего закройте застежку.

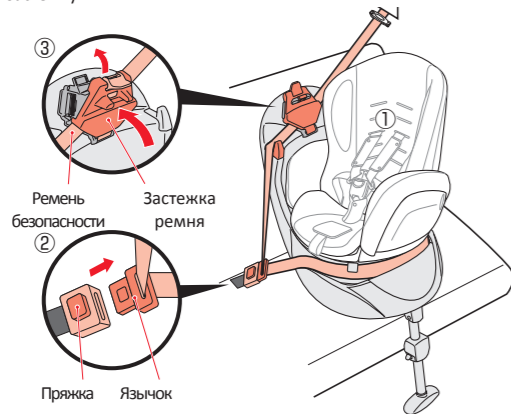

• Во время демонтажа детского кресла снимайте зажим ремня в самом конце. (Это облегчит процедуру демонтажа кресла).

В случае с ремнями типа ALR/ERL (с защитой от детей), если снять зажим ремня во время демонтажа сиденья, ремень полностью смотается и затруднит демонтаж.

4. Выньте автомобильные ремни безопасности из направляющих для ремней.
5. Снимите зажим и полностью смотайте ремень.
6. Сложите поддержку для ног до минимальной длины.
7. Разверните корпус детского кресла прямо.
8. Снимите детское автомобильное кресло с автомобильного сиденья, на котором оно было установлено.

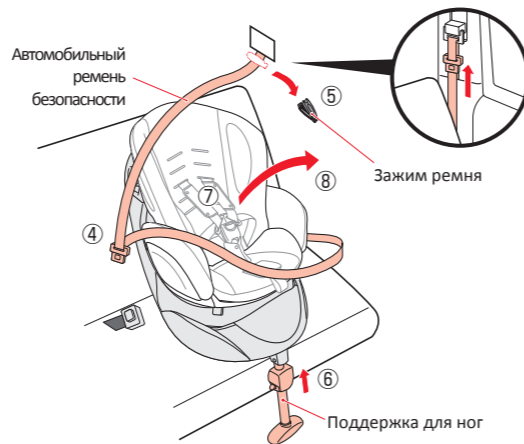

*После снятия зажима с ремня, бережно храните его вместе с детским автомобильным креслом.

СНЯТИЕ ЧЕХЛОВ С ДЕТСКОГО АВТОМОБИЛЬНОГО КРЕСЛА

1

<Снятие боковых чехлов>

1. Опустите резинку, расположенную в нижней части чехла и снимите чехол (слева и справа).

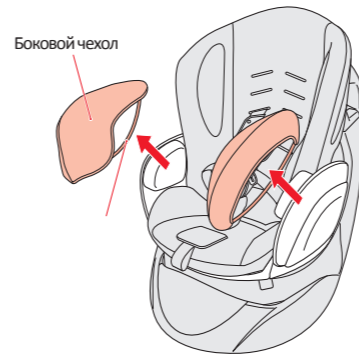

2

<Снятие наплечных подушек и наплечных ремней>

1. Разверните корпус детского кресла боком.
2. Вытащите наплечные ремни и 3. наплечные подушки.
4. Нажмите кнопку открывания пряжки и выньте язычки.
5. Откиньте спинку детского автомобильного кресла в горизонтальное положение.

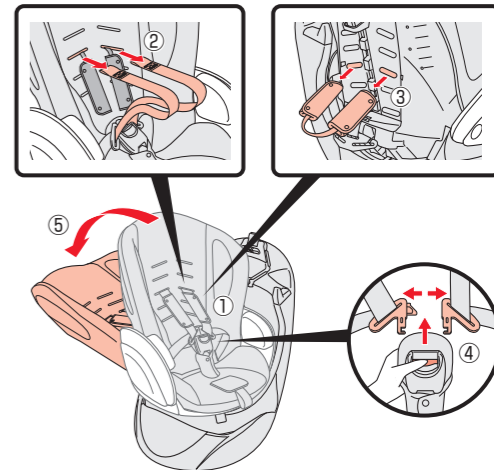

СНЯТИЕ ЧЕХЛОВ С ДЕТСКОГО АВТОМОБИЛЬНОГО КРЕСЛА

3

<Отстегивание застежек и крючков>

1. Расстегните кнопку-фиксатор ремня регулировки.
2. Расстегните кнопку-фиксатор накладки ногового ремня.
3. Отстегните крючок, расположенный под сиденьем детского кресла.
4. Расстегните кнопки-фиксаторы, расположенные по бокам.
5. Отстегните крючки, расположенные на боковых частях спинки детского автомобильного кресла.

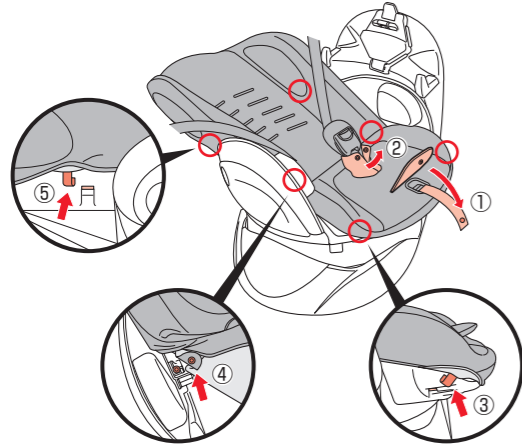

4

<Снятие чехла с сиденья детского кресла>

1. Выдерните поясной, ножной и ремень регулировки и снимите чехол с сиденья.

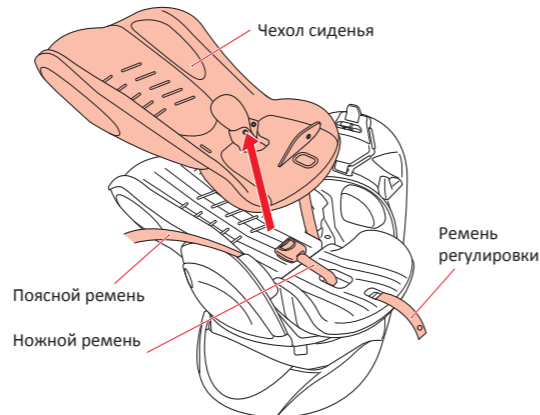

ВНИМАНИЕ

- Боковые подушки сиденья и спинки кресла стирать нельзя!

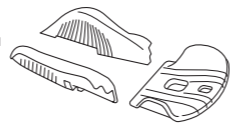

УСТАНОВКА ЧЕХЛОВ СИДЕНЬЯ

1

<Установка боковых чехлов>

1. Разверните корпус детского кресла прямо
2. Наденьте боковые чехлы на ручки детского автомобильного кресла и зафиксируйте их при помощи резиночек, расположенных в нижней части (слева и справа).

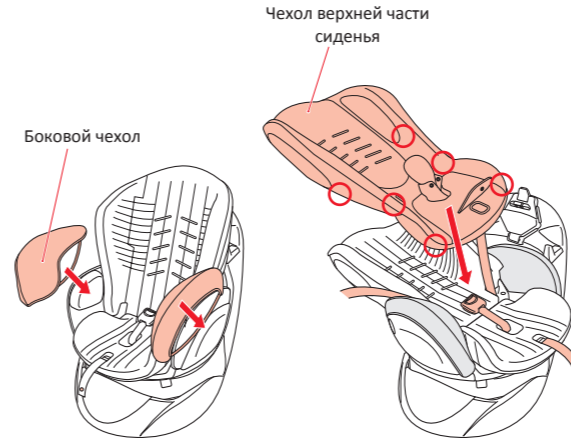

2

<Установка чехла сиденья>

1. Разверните кресло в положение боком и откиньте спинку в горизонтальное положение.
2. Наденьте чехол на сиденье, начиная с верхней части спинки.
3. Проденьте поясной, ножной и регулировочный ремни в прорези.
4. Застегните кнопки-фиксаторы по бокам сиденья (слева и справа).
5. Застегните крючки, расположенные по бокам спинки сиденья (слева и справа).
6. Застегните крючки, расположенные под сиденьем (слева и справа).
7. Застегните кнопку-фиксатор накладки ногового ремня.

3

<Установка наплечных ремней и подушечек>

1. Поднимите спинку сиденья.
2. Установите наплечные ремни и наплечные подушечки.
3. Заправьте язычки ремней в пряжку.
4. Застегните кнопку-фиксатор ремня регулировки.



ВАЖНО

- Неправильная установка может стать причиной защемления пальца или руки, или других травм.

- После установки чехлов и подушек проверьте, чтобы они не двигались, даже во время складывания и раскладывания спинки детского автомобильного кресла.

<Стирка чехлов>



<Уход за пластиковыми компонентами>

<Загрязнение поверхности>

- Протрите сухим полотенцем или тканью.
- Чтобы предотвратить попадание мусора в поворотный рычаг детского автомобильного кресла, регулярно чистите его при помощи пылесоса.

<Загрязнения, растворимые в воде (фруктовый сок, слюна, моча)>

- Осторожно протрите место загрязнения смоченной в теплой воде (40°C) тряпочкой или губкой. Затем, промойте холодной водой, тщательно промокните влагу сухим полотенцем и поставьте в тень сохнуть.

<Загрязнения, не растворимые в воде (молоко, масло и жир, майонез и т.д.)>

- Осторожно протрите место загрязнения тряпочкой или губкой, смоченной в теплой воде (40°C) с растворенным в ней нейтральным моющим средством. После этого промойте холодной водой или теплой водой с растворенным в ней нейтральным моющим средством, тщательно промокните влагу сухим полотенцем и поставьте в тень сохнуть.



- Не используйте для очистки растворители! Это может привести к изменению цвета и формы изделия и к преждевременному износу.

<Хранение>

- Храните детское автомобильное кресло в пластиковом пакете, в сухом прохладном месте, избегая попадания на него прямых солнечных лучей.



- Не оставляйте детское автомобильное кресло на улице или под дождем. (В результате износа его характеристики безопасности в случае аварии могут значительно ухудшиться).

<Утилизация>

- Если необходимость утилизации детского автомобильного кресла вызвана тем, что оно побывало в аварии, сделайте на видном месте отметку «Непригодное для использования» при помощи ручки на масляной основе.
- В целях защиты окружающей среды, пожалуйста, утилизируйте детское автомобильное кресло в соответствии с требованиями по утилизации того района, в котором Вы проживаете, или в специально отведенных для этого местах.

<Характеристики изделия>

(мм)

	Высота	Ширина	Глубина
в положении боком (кровать)	566	790	593
в положении спинкой вперед	566	470	690
в положении прямо	670	470	593

* Без учета поддержки для ног

Вес изделия	13,8 кг
Материалы	Пластиковые конструкции: Полипропилен
	Подушки сиденья: Пенополиэтилен * Пенополиуретан
	Обивка: Полиэстер

Данное детское автомобильное кресло не может быть установлено в автомобилях с нестандартной формой сидений или с ремнями безопасности застегиваются сверху вниз.

Автомобили со стандартными сиденьями и сиденьями, не подходящими под описание, приведенное в первом пункте, подходят для установки детского автомобильного кресла. Если у Вас возникли вопросы относительно возможности установки детского автомобильного кресла в вашем автомобиле, обратитесь в магазин, где было приобретено кресло или свяжитесь с центром поддержки клиентов нашей компании.

Данное детское автомобильное кресло должно устанавливаться только в автомобиле, оборудованные трехточечными инерционными ремнями безопасности в соответствии с постановлением ECE № 16 или соответствующим местным законодательством.

Данное детское автомобильное кресло не разрешается устанавливать на передние пассажирские сиденья, оборудованные фронтальными подушками безопасности.

Последнюю версию списка можно найти на домашней странице компании «Aprica» в Интернете: <http://www.Aprica.jp/>

Значение символов

- ⊙ : Может быть установлено
- ※1 : Установка детского автомобильного кресла облегчается благодаря возможности регулировки положения автомобильных сидений.

Марка автомобиля	Название модели	Год выпуска	Модель кузова	Место в автомобиле	Установка
Тойота	Витц	'10/12~	NSP130, KSP130, NCP131	Заднее сиденье	⊙
Ниссан	Моко	'11/2~	MG33S	Заднее сиденье	⊙
Хонда	Фит	'07/10~	GE6, GE7, GE8, GE9	Заднее сиденье	⊙
Мазда	Демео	'07/7~	DE -KEI	Заднее сиденье	⊙
Субару	Трезия	'10/11~	NCP120X, NSP120X, NSP122X	Заднее сиденье	⊙、※1
Мицубиси	Делика D:2	'11/3~	MB15S	Заднее сиденье	⊙
Сузуки	Солио	'11/1~	MA15S	Заднее сиденье	⊙
Дайхацу	Мув	'10/12~	LA100S, LA110S	Заднее сиденье	⊙

ПРОБЛЕМЫ ПРИ ЭКСПЛУАТАЦИИ

<Если проблему не удалось устранить самостоятельно, пожалуйста, обратитесь в центр поддержки клиентов нашей компании>

<Проблемы перед началом использования>

Описание проблемы	Действия по устранению
В коробке отсутствуют детали или упакованы не те детали	Пожалуйста, обратитесь в магазин, где была совершена покупка или свяжитесь с центром поддержки клиентов нашей компании. См. стр. 70 «Контакты для послепродажного обслуживания».
Не понятно, можно ли устанавливать детское кресло в данную марку автомобиля	Пожалуйста, проверьте наличие марки и модели Вашего автомобиля в «Перечне моделей автомобилей, где можно установить детское автомобильное кресло» на стр. 66, на домашней странице нашей компании http://www.Aprica.jp/ или в магазине, где была совершена покупка.
Не понятно, на какое сиденье в автомобиле устанавливать детское автомобильное кресло	Не устанавливайте детское автомобильное кресло на переднее пассажирское сиденье, оборудованное подушками безопасности. Рекомендуется устанавливать детское автомобильное кресло на заднее (в автомобилях с тремя рядами сидений – на сиденье во втором ряду) сиденье автомобиля. См. стр. 11 «Места для установки».
Не понятно, в каком положении лучше использовать детское автомобильное кресло	Выбирайте поворот и наклон детского автомобильного кресла в соответствии с ростом и весом ребенка. См. стр. 9 «Установка в зависимости от веса ребенка».

<Проблемы при установке в автомобиль>

Описание проблемы	Действия по устранению
Невозможно устранить «перекрученность» ремня	Проверьте, чтобы язычок ремня был правильно вставлен в пряжку и не был «перекручен». См. стр. 40 «Установка»
	Отстегните ремень безопасности и уберите «перекручивание», как указано в руководстве по эксплуатации автомобиля. См. стр. 61 «Демонтаж детского автомобильного кресла».
Невозможно устранить провисание ремня	Выполните следующие действия, описанные в руководстве по эксплуатации: Прижмите основание детского кресла к спинке автомобильного сиденья, потяните наплечный ремень безопасности на себя и уберите провисание. См. стр. 42 «Установка».
При установке детского кресла боком с опущенной спинкой, не закрывается дверь	Проверьте, хорошо ли закрывается дверца, когда детское автомобильное кресло не установлено в машине – эта проблема может оказаться не связана с использованием кресла. Проверьте надежность закрытия дверцы, открыв и закрыв ее. Если помехи для нормального закрытия двери возникают из-за установки детского автомобильного кресла, попробуйте переустановить кресло или немного сместить его таким образом, чтобы оно не создавало помех.
Несмотря на то, что кресло установлено в соответствии с руководством по эксплуатации, оно шатается	Еще раз ознакомьтесь с порядком установки детского автомобильного кресла и повторите установку сначала. См. стр. 37 «Установка».
	Если кресло не удалось надежно зафиксировать даже после нескольких попыток установки, возможно, сиденья автомобиля не подходят для установки детского кресла. Проконсультируйтесь в магазине, где была совершена покупка или обратитесь в центр поддержки клиентов нашей компании. См. стр. 70 «Контакты для послепродажного обслуживания».

<Проблемы при посадке ребенка в кресло>

Описание проблемы	Действия по устранению
Не получается застегнуть язычки в пряжку даже если наплечные ремни максимально выдвинуты.	Проверьте правильность расположения наплечных ремней. См. стр. 23 «Регулировка длины наплечных ремней».
	Отрегулируйте температуру в салоне автомобиля и снимите с ребенка объемную одежду.
Не получается отрегулировать наплечный ремень в соответствии с ростом ребенка	Потяните за ремень регулировки и отрегулируйте наплечные ремни таким образом, чтобы между туловищем ребенка и ремнем проходил палец взрослого человека. См. стр. 48 (боком), 53 (спинкой вперед), 59 (прямо) «Посадка ребенка».
Появилась разница в натяжении левого и правого наплечного ремня	Проверьте, чтобы левый и правый наплечные ремни были пропущены через прорези, расположенные на одном уровне. См. стр. 28 «Регулировка длины наплечных ремней».
Не получается вставить язычки ремней безопасности кресла в пряжку.	Пожалуйста, проверьте, чтобы между язычками и пряжкой не оказалась зажата накладка поясного ремня или элементы одежды. См. стр. 47 (боком), 52 (спинкой вперед), 58 (прямо) «Застегивание язычков».
	Пряжку может заесть в закрытом состоянии при попадании в нее сока, грязи, мусора или кусочков пищи. Обратитесь в магазин, где была совершена покупка или в центр поддержки клиентов нашей компании. См. стр. 70 «Контакты для послепродажного обслуживания».
Когда детское автомобильное кресло установлено боком и разложено, ноги ребенка выступают за край кресла.	Возможно, использование детского кресла в таком положении не подходит для ребенка. Вы можете использовать положение вперед спинкой, подходящее для детей, умеющих самостоятельно держать голову, вес которых составляет от 7 до 10 кг. При превышении данных показателей, пожалуйста, прекратите использование кресла в таком положении.

<Проблемы при изменении положения детского автомобильного кресла>

Описание проблемы	Действия по устранению
Сиденье детского кресла не поворачивается	Ремень регулировки мог зацепиться за спинку сиденья детского автомобильного кресла. Потяните ремень регулировки со стороны спинки и уберите провисание.
Обшивка спинки сиденья не закрыта	Закройте штоку обшивки спинки сиденья, и хорошо зафиксируйте ее. См. стр. 29 «Установка обшивки спинки кресла».
Спинка детского кресла с трудом приводится в вертикальное положение	Пожалуйста, ослабьте ремень регулировки. См. стр. 46 «Ослабление наплечных ремней».

<Проблемы при повторном использовании>

Описание проблемы	Действия по устранению
Неизвестно как обращаться с детским автомобильным креслом предыдущий владелец	Товары с неизвестной историей не рекомендуются для использования, особенно при подозрении на то, что кресло побывало в аварии.
На кресле много трещин и повреждений	Не используйте такое кресло. Есть вероятность, что кресло имеет скрытые повреждения, вызванные сильным ударом, возможно в результате аварии.

Гарантийный талон

Наименование изделия

Кассовый чек №

Дата

Печать и подпись продавца

Гарантия не действует, если неисправность является следствием:

- A - Износа или нормального старения изделия и, в частности, колес;
- B - Царапин или разрыва ткани сиденья;
- C - Замены и/или ремонта и/или внесения изменений в конструкцию изделия, осуществленных персоналом, не работающим в организации Aprica;
- D - Форс-мажорных обстоятельств, умышленного причинения ущерба, небрежного, неумелого и неаккуратного обращения.

Для более полной информации обращайтесь:

В случае обнаружения ошибок, упущений и т.п., в данной инструкции по эксплуатации, сообщайте в компанию На Aprica.Russia@newellco.com.

С целью упрощения понимания методов использования механизмов изделия, в данной инструкции по эксплуатации приведены иллюстрации, которые могут несколько отличаться от реального изделия.

“По всем вопросам, касающимся продуктов TM APRICA® просим обращаться в официальное представительство Newell-Rubbermaid в России по электронной почте Aprica.Russia@newellco.com.”