

Rubi

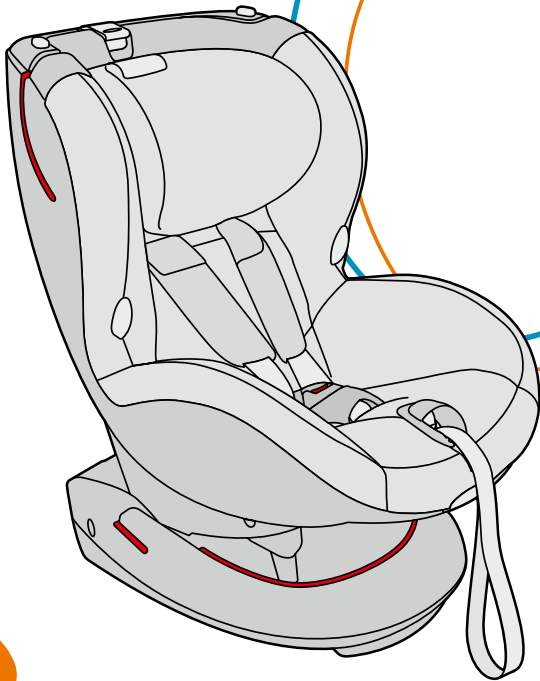

Group 1 / 9-18 kg

 **MAXI-COSI®**

EN

Congratulations on your purchase.

For the maximum protection and comfort of your child, it is essential that you read through the entire manual carefully and follow all instructions.

DA

Tillykke med købet.

Det er af afgørende betydning at læse hele brugsanvisningen omhyggeligt igennem og at følge anvisningerne i denne for at opnå maksimal beskyttelse og optimal komfort for dit barn.

SV

Gratulerar till köpet!

För ett maximalt skydd och en optimal komfort för din baby är det nödvändigt att läsa igenom hela bruksanvisningen och följa den.

NO

Gratulerer med kjøpet av Maxi-Cosi Rubi!

For maksimal beskyttelse og optimal komfort for barnet ditt, er det meget viktig at hele bruksanvisningen leses gjennom og følges opp nøye.

FI

Onnittelut hankinnastasi.

Lapsesi parhaan mahdollisen turvallisuuden ja optimaalisen mukavuuden kannalta on erittäin tärkeää, että luet koko käyttöohjeen huolellisesti ja noudatat sitä.

TR

Seçtiğiniz ürünü için sizi tebrik ederiz.

Bebeğiniz için en iyi koruma ve konfor için kullanım kılavuzunun tamamını dikkatlice okuyup buna uymanız son derece önemlidir.

EL

Συγχαρητήρια για την αγορά σας.

Για μέγιστη προστασία και άνεση του παιδιού σας, πρέπει να διαβάσετε προσεκτικά ολόκληρο το εγχειρίδιο και να ακολουθήσετε όλες τις οδηγίες.

HU

Gratulálunk Önnek, amiért termékünket választotta!

Gyermeke maximális biztonságra és kényelme érdekében elengedhetetlen, hogy alaposan végigolvassa a használati utasítást, és kövesse a benne lévő utasításokat.

CS

Blahopřejeme vám k vašemu nákupu.

Aby byla zajištěna maximální ochrana a pohodlí vašeho dítěte, je nutné, abyste si přečetli celou tuto příručku a řídili se všemi pokyny.

ET

Onnitleme teid ostu puhul.

Lapse maksimaalse kaitse ja mugavuse nimel on oluline, et te loeksite kogu juhendi hoolikalt läbi ning järgiksite kõiki juhiseid.

SL

Čestitamo vam ob nakupu.

Za največjo zaščito in udobje vašega otroka, je bistveno, da pazljivo preberete celoten priročnik in upoštevate vsa navodila.

RU

Поздравляем Вас с покупкой.

Чтобы обеспечить максимальную защиту и комфорт Вашего ребенка, существенно важно, чтобы Вы тщательно прочитали все руководство и следовали всем инструкциям.

BG

Поздравяваме Ви за покупката Ви.

За да постигнете максимална защита и удобство за Вашето дете, е важно да прочетете внимателно упътването за употреба и да следвате всички инструкции.

KO

본 제품을 구입해 주셔서 감사합니다.

자녀의 안전을 위해 사용 설명서를 주의 깊게 읽어 주시고 지시에 따라 올바르게 사용하시기 바랍니다.

AR

نهنك على الشراء.

لتوفير أقصى حد من الحماية والراحة لطفلك، مهم جداً أن تقرأ جيداً وتتمعن كل تعليمات الاستعمال وأن تعمل وفقاً لها.



6



8



11

INDEX



EN	13
DA	16
SV	19
NO	22
FI	25
TR	28
EL	32
HU	36
CS	40
ET	44
SL	47
RU	50
BG	54
KO	58
AR	61

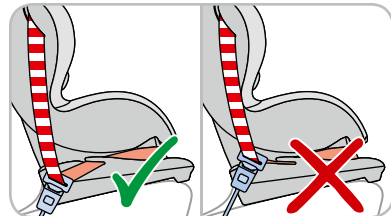
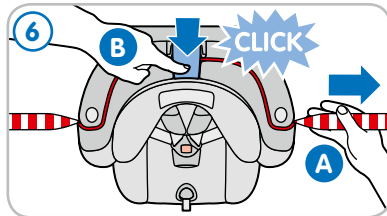
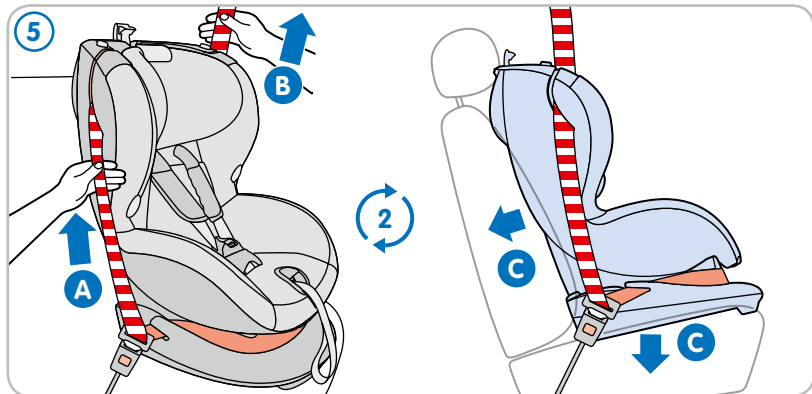
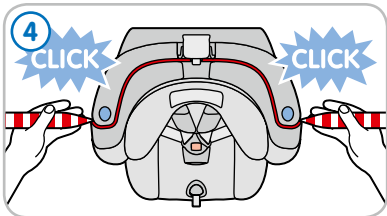
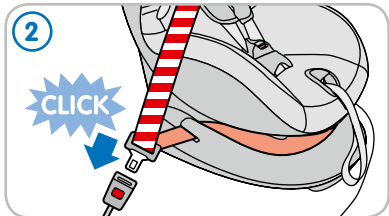
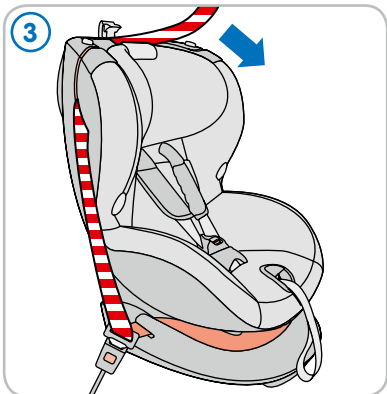

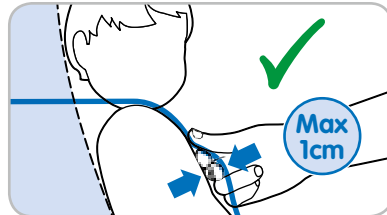
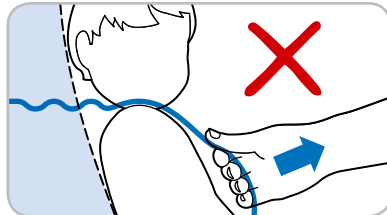
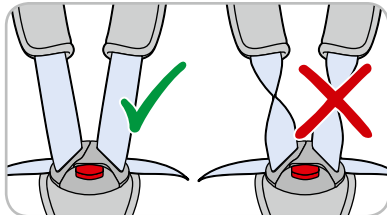
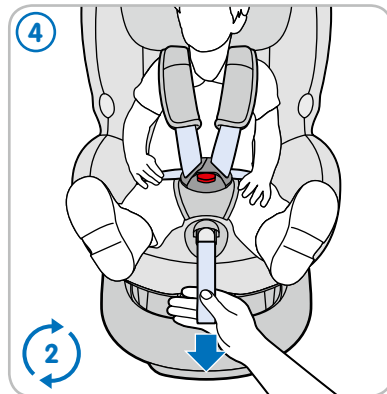
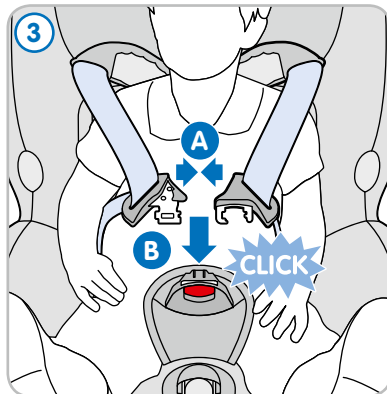
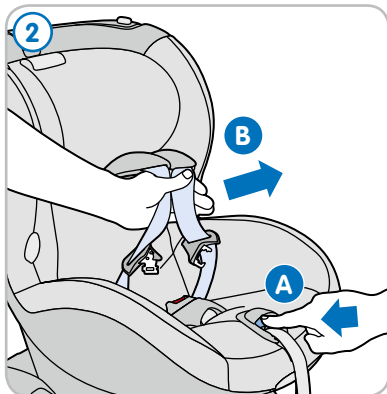
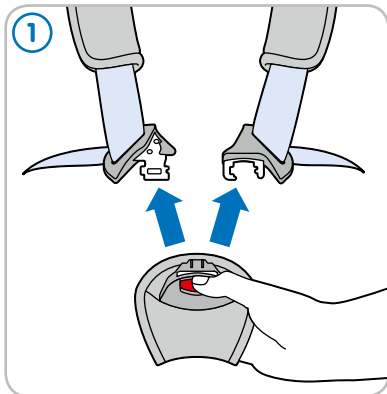

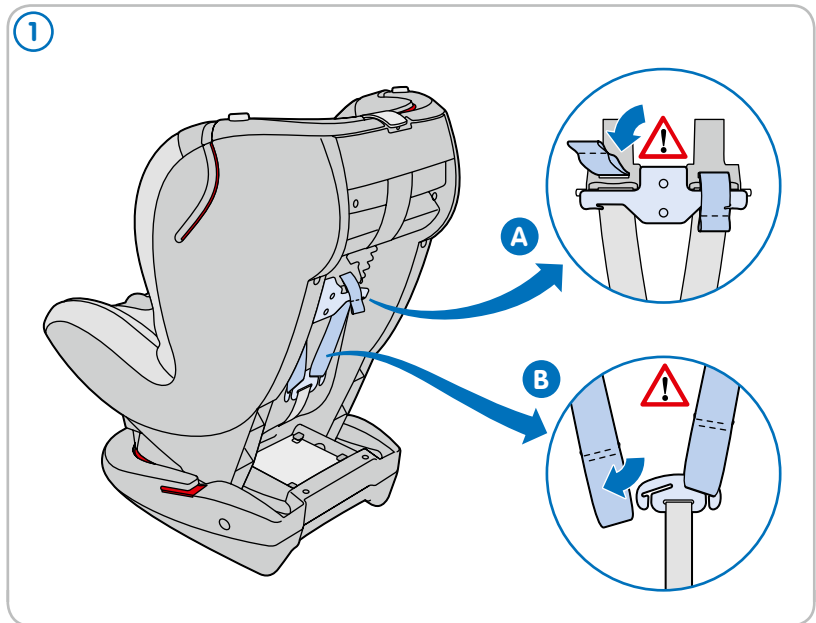
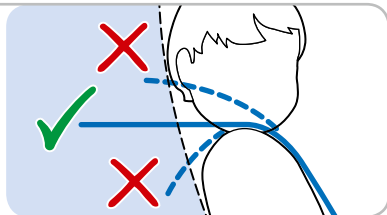
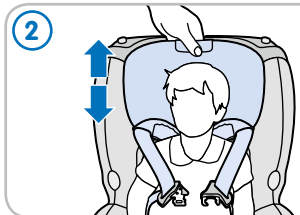
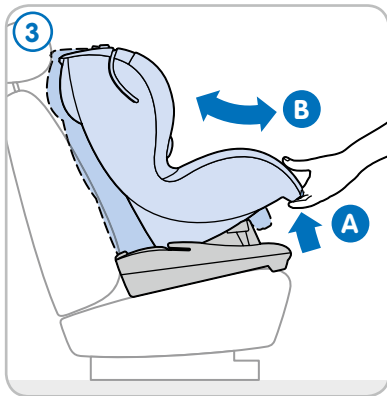
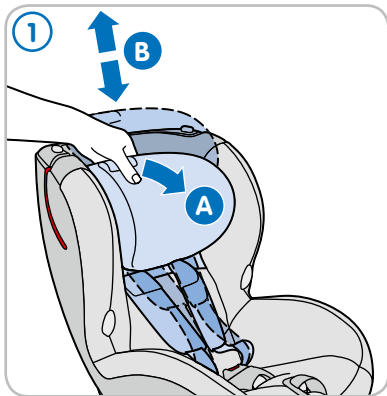

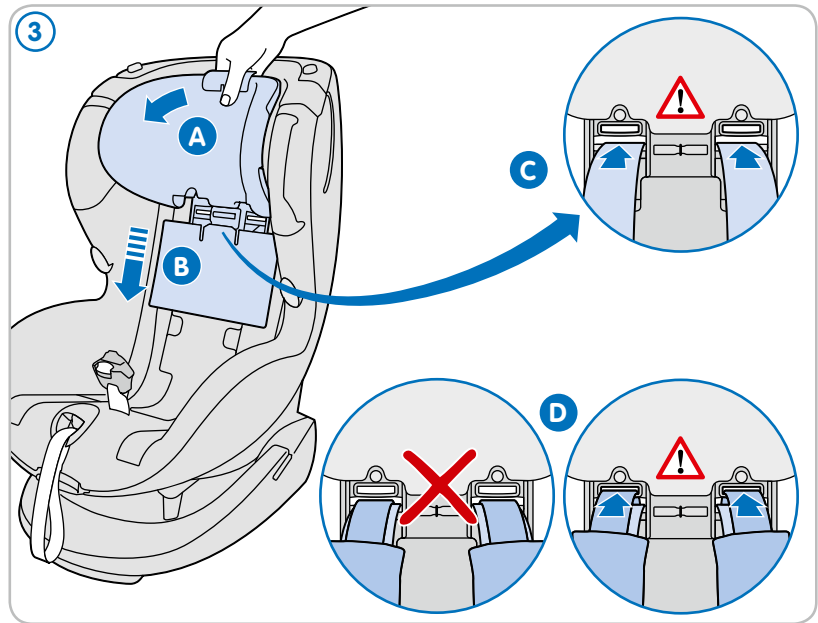
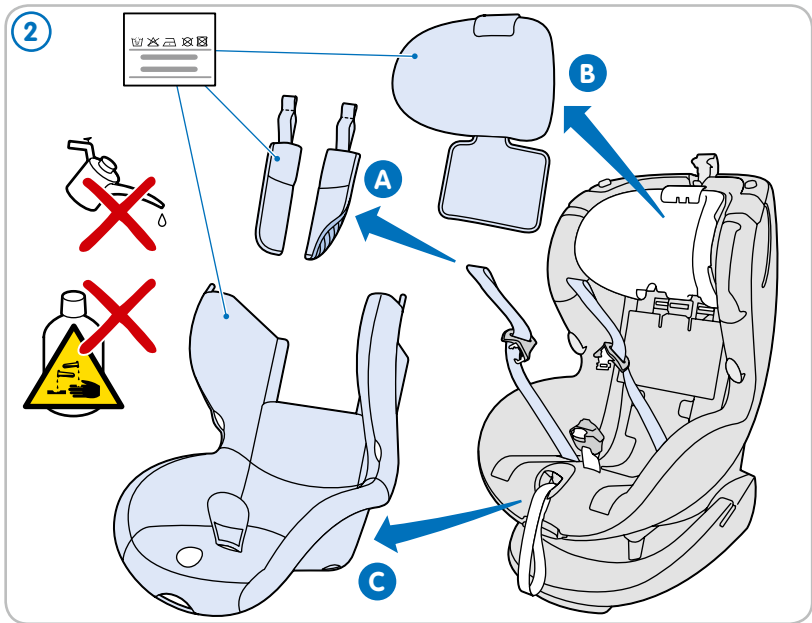

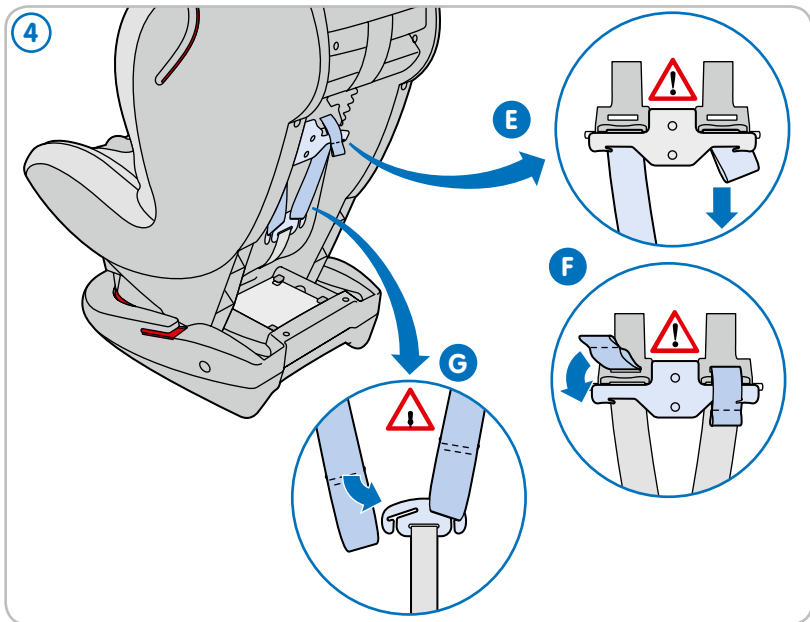

- A Lock off
- B Belt locks
- C Headrest
- D Fabric cover
- E Belt hooks
- F Shoulder belt harness system
- G Buckle
- H Adjuster
- I Recline handle
- J Central webbing
- K Lower belt routing
- L Belt pads
- M Upper belt routing
- N Belt router
- O Manual
- P Belt pad connector

Safety

Maxi-Cosi Rubi general instructions

Warning: Do not make any changes to the Maxi-Cosi Rubi whatsoever, as this could lead to unsafe situations.

1. You are personally responsible for the safety of your child at all times.
2. Never hold your child on your lap when driving.
3. The Maxi-Cosi Rubi is intended for car use only.
4. Do not use second-hand products whose history is unknown.

5. Replace the Maxi-Cosi Rubi after an accident.
6. Read this instruction manual carefully.

Maxi-Cosi Rubi in the car

Warning: Correct fitting of the car seat belt is essential for the safety of your child. The car seat belt must be installed following the red parts of the Maxi-Cosi Rubi. NEVER fit the car seat belt in a way other than described.

Warning: The Maxi-Cosi Rubi must only be installed in the car in a forward-facing position.

Warning: Remove the headrest of the seat where the Maxi-Cosi Rubi is to be used in the car if it is in the way. Do not forget to put the headrest back when the seat is used again.

1. Use the Maxi-Cosi Rubi only on a forward-facing seat that is fitted with an automatic or static 3-point belt that has been approved according to the ECE R16 standard or similar. Do NOT use a 2-point belt.
2. Verify that the car seat can be installed properly in your car before purchasing it.
3. Press the Maxi-Cosi Rubi firmly in the seat before securing the car seat belt with the lock off. Doing so improves stability.
4. Always fully install the Maxi-Cosi Rubi with the car seat belt, even if there is no child in it.



EN

5. Deactivate the airbag if using the Maxi-Cosi Rubi on the front passenger seat. If this is not possible, place the passenger seat in the rearmost position.
6. Prevent the Maxi-Cosi Rubi from becoming trapped or weighed down by luggage, seats and/or slamming doors.
7. Make sure that all luggage and other loose objects are secure.
8. Cover the Maxi-Cosi Rubi always when exposed to direct sunlight in the car. Otherwise, the cover, metal and plastic parts could become too hot for your child's skin.

Maxi-Cosi Rubi and your child

1. Never leave your child unattended.
2. Secure your child always using the harness system.
3. Make sure that the headrest is adjusted to the proper height.
4. Make sure that the harness belts are not damaged or twisted.
5. Make sure that you can not fit more than one finger between the harness belts and your child (1cm).

Maxi-Cosi Rubi maintenance instructions

Warning: Be careful whilst unlocking the Maxi-Cosi Rubi harness system for cover maintenance.

1. Use the original cover only, since it is part of the safety features of this product.
2. Clean the Maxi-Cosi Rubi regularly with lukewarm water, soap and a soft cloth. Do not use any lubricants or aggressive cleaning agents on this product.

The Maxi-Cosi Rubi has been approved in accordance with the latest European safety standards (ECE R44/04) and is suitable for children from 9 to 18 kg (from 9 months to approx. 3,5 years of age).

Environment

Keep all plastic packaging materials out of reach of your child to avoid the risk of suffocation. For environmental reasons, when you have stopped using this product, we ask that you dispose of the product in the proper waste facilities in accordance with local legislation.

Questions

If you have any questions, contact your local Maxi-Cosi retailer (see www.maxi-cosi.com for contact information). Make sure that you have the following information on hand:

- Serial number at the bottom of the orange ECE sticker



EN

- Make and type of car and seat on which the Maxi-Cosi Rubi is used
- Age, height and weight of your child

Warranty

We guarantee that this product was manufactured in accordance with the current European safety requirements and quality standards which are applicable to this product, and that this product is free from defects in workmanship and material at the time of purchase. During the production process the product was subjected to various quality checks. If this product, despite our efforts, shows a material/manufacturing fault within the warranty period of 24 months, (with normal use as described in the user instructions) we will comply with the warranty terms and conditions. In this case please contact your dealer. For extensive information on applying the warranty terms and conditions, you can contact the dealer or look on our website: www.maxi-cosi.com.

The warranty is not valid in the following cases:

- In case of a use or purpose other than described in the manual.
- If the product is submitted for repair through a dealer that is not authorized by us.
- If the product is not supplied to the manufacturer with the original purchase receipt (via the retailer and/or importer).

- If repairs were carried out by third parties or a dealer that is not authorized by us.
- If the defect is the result of improper or careless use or maintenance, negligence or impact damage to the fabric cover and/or frame.
- If the parts show normal wear and tear that may be expected from daily use of a product (rotating and moving parts etc.)

Date of effect:

The warranty becomes effective on the date the product is purchased.

Warranty term:

The warranty period applies for a period of 24 consecutive months. The warranty only applies for the first owner and is not transferable.

What to do in case of defects:

After purchasing the product, keep the purchase receipt. The date of purchase must be clearly visible on the receipt. Should problems or defects arise please contact your retailer. Exchanging or taking back the product cannot be requested. Repairs do not give entitlement to extension of the warranty. Products that are returned directly to the manufacturer are not eligible for warranty.

This Warranty Clause conforms to European Directive 99/44/EG of 25 May 1999.



DA

- A Lås
- B Selelåse
- C Nakkestøtte
- D Betræk
- E Selekrog
- F Skuldersele med barneselesystem
- G Spænde
- H Indstillingsrem
- I Rygstøttehåndtag
- J Midterbælte
- K Nederste seleføring
- L Selebeskyttere
- M Øverste seleføring
- N Seleføring
- O Brugsanvisning
- P Forbindelsesdel til selebeskytter

Sikkerhed

Maxi-Cosi Rubi - generelle anvisninger

Advarsel: Foretag ingen ændringer på Maxi-Cosi Rubi, da dette kan føre til usikre situationer.

1. Du har personligt til alle tider ansvaret for dit barns sikkerhed.
2. Hold aldrig dit barn på skødet under kørslen.
3. Maxi-Cosi Rubi er udelukkende til brug i bilen.
4. Brug ikke brugte produkter med en ukendt historie.

5. Udskift Maxi-Cosi Rubi efter en ulykke.
6. Læs denne brugsanvisning omhyggeligt igennem.

Maxi-Cosi Rubi i bilen

Advarsel: Det er livsvigtigt for barnets sikkerhed, at bilselen er fastgjort korrekt. Bilens sikkerhedssele skal monteres så den følger de røde dele af Maxi-Cosi Rubi. Fastgør ALDRIG bilselen på en anden måde end beskrevet.

Advarsel: Maxi-Cosi Rubi må kun monteres fremadvendt i bilen

Advarsel: Fjern nakkestøtten, hvor Maxi-Cosi Rubi skal bruges i bilen, hvis den er i vejen. Husk at sætte nakkestøtten tilbage, når sædet skal bruges igen.

1. Brug kun Maxi-Cosi Rubi på et fremadvendt sæde med en automatisk eller statisk 3-punktssele, der er godkendt i henhold til ECE R16 standarden eller en tilsvarende standard. Brug IKKE en 2-punktssele.
2. Forvis dig om at autostolen kan blive installeret korrekt i din bil, inden du køber den.
3. Pres Maxi-Cosi Rubi fast i sædet, før du lukker bilsikkerhedsselen med låsen. Dermed forbedres stabiliteten.
4. Maxi-Cosi Rubi skal altid installeres fuldstændig, selv når der ikke sidder noget barn i den.

5. Slå airbaggen fra, hvis Maxi-Cosi Rubi anvendes på passagersædet foran. Hvis dette ikke er muligt, sæt så passagersædet så meget som muligt tilbage.
6. Undgå, at Maxi-Cosi Rubi bliver klemt eller holdt nede af bagage, sæder og/eller lukkende døre.
7. Sørg for, at al bagage og andre løse ting sidder fast.
8. Dæk altid Maxi-Cosi Rubi til, når den udsættes for direkte sollys i bilen. Ellers kan betrækket, metal og plastikdele blive for varme for barnets hud.

Maxi-Cosi Rubi og dit barn

1. Efterlad aldrig dit barn alene.
2. Sørg for, at dit barn altid bruger selesystemet.
3. Sørg for, at nakkestøtten er indstillet i den rigtige højde.
4. Kontroller, at barneselerne ikke er beskadigede eller snoede.
5. Kontroller, at du ikke kan stikke mere end én finger ind mellem barneselerne og barnet (1 cm).

Maxi-Cosi Rubi - anvisninger om vedligeholdelse

Advarsel: Vær forsigtig, når du låser Maxi-Cosi Rubi selesystemet op for at vedligeholde betrækket.

1. Brug udelukkende det originale betræk, da dette er en del af produktets sikkerhedsfunktioner.

2. Gør Maxi-Cosi Rubi ren med jævne mellemrum med lunkent vand, sæbe og en blød klud. Der må ikke bruges smøremidler eller aggressive rengøringsmidler til dette produkt.

Maxi-Cosi Rubi er i overensstemmelse med de strengeste EU-sikkerhedsstandarder (ECE R44/04) og egner sig til børn fra 9 til 18 kg (fra 9 måneder til cirka 3,5 år).

Miljø

Hold plasticemballage uden for barnets rækkevidde for at undgå risiko for kvælning.

Hvis du ikke længere bruger produktet, beder vi dig, af miljømæssige årsager, om at bortskaffe produktet iht. den lokale lovgivning.

Spørgsmål

Hvis du har spørgsmål, er du velkommen til at kontakte Maxi-Cosis lokale forhandler (se www.maxi-cosi.com for kontaktoplysninger). Sørg for at have følgende oplysninger ved hånden:

- Serienummeret forneden på det orange ECE-mærkat.
- Mærke, biltype og sæde, hvorpå Maxi-Cosi Rubi bruges;
- Dit barns alder (højde) og vægt.



DA

Garanti

Vi garanterer for, at dette produkt er forarbejdet i overensstemmelse med de aktuelt gældende EU-sikkerhedsbestemmelser og kvalitetskrav, og at dette produkt, da det blev købt af detail-handleren, ikke havde nogen som helst mangler med hensyn til sammensætning og fabrikation. Produktet gennemgår desuden forskellige kvalitetskontroller under produktionsprocessen. Hvis der trods vores bestræbelser, i reklamations-perioden på 24 måneder, alligevel forekommer en materiale- og/eller fabrikationsfejl (ved normal brug ifølge beskrivelsen i brugsanvisningen), forpligter vi os til at overholde reklamations-betingelserne. Du bør da henvende dig til forhandleren. Udførlig information om anvendelsen af garantibetingelserne kan fås ved at spørge forhandleren eller gå ind på: www.maxi-cosi.com.

Garantien dækker ikke i følgende tilfælde:

- Hvis brugen eller formålet med brugen afviger fra beskrivelsen i denne brugsanvisning.
- Hvis produktet ikke indleveres til reparation af en autoriseret forhandler.
- Hvis produktet ikke bliver sendt tilbage til fabrikanten med den originale købsbon (via butik og/eller importør).
- Hvis en udenforstående eller ikke-autoriseret forhandler har udført reparationer.

- Hvis defekten er opstået på grund af forkert eller skødesløs brug eller vedligeholdelse eller på grund af forsømmelighed eller stødskaade på stof og/eller understel.
- Hvis der er tale om en sådan normal slitage på delene, som man må forvente ved daglig brug af et produkt (hjul, drejende og bevægelige dele... osv. ...).

Fra hvornår:

Garantiperioden begynder på den dato, hvor produktet er købt.

For hvilken periode?

For en periode på 24 på hinanden følgende måneder. Garantien gælder udelukkende for den første ejer og kan ikke overdrages.

Hvad skal du gøre?

Ved købet af produktet skal købsbeviset opbevares omhyggeligt. Købsdatoen skal være klart synlig på købsbeviset. I tilfælde af problemer eller defekter kan du henvende dig til forhandleren. Der kan ikke stilles krav om bytning eller tilbagetagelse. Reparationer berettiger ikke til forlængelse af garantiperioden. Produkter, der sendes direkte retur til fabrikanten, kommer ikke i betragtning med hensyn til garantien.

Denne garantibestemmelse er i overensstemmelse med EU-direktiv 99/44/ EF af 25. maj 1999.

- A Spärr
- B Bälteslås
- C Huvudstöd
- D Klädsel
- E Bälteshakar
- F Bältessele axelbälten
- G Spänne
- H Justerare
- I Lutningshandtag
- J Central sadelgjord
- K Nedre bältesdragning
- L Bälteskydd
- M Övre bältesdragning
- N Bältesdragare
- O Bruksanvisning
- P Bälteskyddskoppling

Säkerhet

Allmän bruksanvisning för Maxi-Cosi Rubi

Varning: Förändra inte Maxi-Cosi Rubi på något sätt, då detta kan leda till farliga situationer.

1. Du är själv alltid ansvarig för barnets säkerhet.
2. Låt aldrig barnet sitta i ditt knä när du kör.
3. Maxi-Cosi Rubi är endast avsedd för att användas i bilen.
4. Använd inte begagnade produkter vars bakgrund är okänd.



SV

5. Ersätt Maxi-Cosi Rubi efter en olycka.
6. Läs igenom bruksanvisningen ordentligt.

Maxi-Cosi Rubi i bilen

Varning: Korrekt montering av bilbältet är nödvändig för barnets säkerhet. Bilbältet måste monteras enligt de röda delarna på Maxi-Cosi Rubi. Montera ALDRIG bilbältet på annat sätt än det som beskrivs här.

Varning: Maxi-Cosi Rubi får endast monteras i framfärdväg i bilen.

Varning: Avlägsna huvudstödet på bilsätet om det är i vägen vid användning av Maxi-Cosi Rubi. Glöm inte att sätta tillbaka huvudstödet igen när sätet används igen.

1. Använd endast Maxi-Cosi Rubi på ett framfärdvänt säte, som är försett med ett automatiskt eller statiskt trepunktsbälte som är godkänt i enlighet med ECE R16 eller motsvarande norm. Använd INTE ett tvåpunktsbälte.
2. Kontrollera att bilstolen kan monteras ordentligt i din bil innan du köper den.
3. Tryck fast Maxi-Cosi Rubi ordentligt i sätet innan du säkrar bilbältet med spärren. Detta förbättrar stabiliteten.
4. Montera alltid Maxi-Cosi Rubi fullständigt med bilbältet, även om det inte sitter ett barn i den.



SV

- Inaktivera krockkudden om du ska använda Maxi-Cosi Rubi i det främre passagerarsätet. Om detta inte är möjligt, flytta passagerarsätet till det bakersta läget.
- Förhindra att Maxi-Cosi Rubi blir instängd eller nedtyngd av bagage, säten och/eller dörrar som slås igen.
- Kontrollera att allt bagage och andra lösa föremål är säkrade.
- Täck alltid över Maxi-Cosi Rubi när den exponeras för direkt solljus i bilen. Annars kan klädseln, metallen och plastdelarna bli för heta för barnets hud.

Maxi-Cosi Rubi och barnet

- Lämna aldrig barnet utan uppsikt.
- Spänn alltid fast barnet med bältessele.
- Kontrollera att huvudstödet är justerat till rätt höjd.
- Kontrollera att selens bälten inte är skadade eller vridna.
- Kontrollera att du inte får in mer än ett finger mellan bältessele och barnet (1 cm).

Underhållsanvisningar för Maxi-Cosi Rubi

Varning: Var försiktig när du öppnar Maxi-Cosi Rubis bältessele för underhåll av klädseln.

- Använd endast originalklädseln, då denna är en del av produktens säkerhetsfunktioner.

- Rengör Maxi-Cosi Rubi regelbundet med ljummet vatten, såpa och en mjuk trasa. Använd inga smörjmedel eller aggressiva rengöringsprodukter på denna produkt.

Maxi-Cosi Rubi är godkänd enligt de senaste europeiska säkerhetsdirektiven (ECE R44/04) och lämpar sig för barn mellan 9 och 18 kg (från 9 månader upp till cirka 3,5 år).

Miljö

Se till att barnet inte leker med plastförpackningsmaterialet för att förekomma kvävningrisk.

När du inte använder produkten längre, ber vi dig ur miljösynpunkt att kassera produkten tillsammans med avfall enligt lokala föreskrifter.

Frågor

Om du har frågor kan du ta kontakt med Maxi-Cosis lokala återförsäljare (se www.maxi-cosi.com för kontaktuppgifter).

Se till att ha följande uppgifter till hands:

- Serienummer underst på den orange ECE-dekalen;
- Märke, bilmodell och säte som Maxi-Cosi Rubi används i;
- Barnets ålder (längd) och vikt.

Garanti

Vi garanterar att denna produkt tillverkades i enlighet med de aktuella europeiska säkerhetsnormer och kvalitetskrav som gäller för denna produkt och att denna produkt då återförsäljaren köpte in produkten inte uppvisade några som helst brister vad gäller sammanställning och tillverkning. Dessutom genomfördes diverse kvalitetskontroller av produkten under tillverkningsprocessen. Om det trots våra ansträngningar skulle uppstå ett material- och/eller tillverkningsfel under garantiperioden på 24 månader (vid normal användning som beskrivs i denna bruksanvisning) åtar vi oss att respektera garantivillkoren. Vänd dig i sådana fall till återförsäljaren. Om du vill veta mer om garantivillkoren kan du vända dig till återförsäljaren eller titta på: www.maxi-cosi.com.

Garantin gäller inte under nedanstående förhållanden:

- Vid en annan användning än den som beskrivs i bruksanvisningen.
- Om produkten skickats in för reparation av en icke godkänd återförsäljare.
- Om produkten inte har visats upp för tillverkaren (via återförsäljaren/importören) med originalkvitto.
- Om reparationer har utförts av en utomstående eller av en återförsäljare som inte godkänts.



SV

- Om felet har uppkommit på grund av felaktig, vårdslös användning eller underhåll, på grund av försummelse eller stötskador på klädsel och/eller underdel.
- Om det är fråga om normalt slitage av delar, som man kan förvänta sig vid daglig användning (hjul, roterande och rörliga delar etc.).

Från när?

Garantiperioden börjar gälla från och med produktens inköpsdatum.

För vilken period?

För en period på 24 månader i sträck. Garantin gäller endast den första ägaren och den kan inte överlätas.

Vad måste du göra?

Efter att du köpt produkten ska du spara inköpskvittot noga. Inköpsdatumet måste framgå tydligt av inköpskvittot. Vid problem eller skador ska du vända dig till återförsäljaren. Byte eller retur kan inte krävas. Reparationer ger ingen rätt till förlängning av garantiperioden. Produkter som skickas direkt till tillverkaren omfattas inte av garantin.

Denna garantiklausul uppfyller det europeiska direktivet 99/44/EG daterat den 25 maj 1999.



NO

- A Åpner
- B Belte låser
- C Hodestøtte
- D Tekstiltrekk
- E Beltekroker
- F Skulderbeltesystem
- G Beltelås
- H Justeringsknapp
- I Innstillingshåndtak
- J Justeringsbelte
- K Feste til nedre bilbelte
- L Beltebeskytter
- M Feste til øvre bilbelte
- N Beltefeste
- O Bruksanvisning
- P Forbindelsesmekanisme beltebeskytter

Sikkerhet

Maxi-Cosi Rubi generelle instruksjoner

Advarsel: Du skal ikke gjøre noen som helst modifikasjoner på Maxi-Cosi Rubi, dette kan nemlig påvirke sikkerheten.

1. Du er alltid selv ansvarlig for ditt barns sikkerhet.
2. Hold aldri barnet på fanget ditt under kjøring.
3. Maxi-Cosi Rubi er kun ment for bruk i bil.

4. Bruk aldri brukt utstyr dersom du ikke kjenner utstyrets historie.
5. Bytt alltid ut Maxi-Cosi Rubi etter en ulykke.
6. Les denne bruksanvisningen grundig.

Maxi-Cosi Rubi i bilen

Advarsel: Riktig plassering av bilbeltet er vesentlig for ditt barns sikkerhet. Bilbeltet skal monteres ved hjelp av de røde festepunktene til Maxi-Cosi Rubi. Bilbeltet skal ALDRI festes på en annen måte enn beskrevet.

Advarsel: Maxi-Cosi Rubi skal kun monteres forovervendt i bilen.

Advarsel: Fjern hodestøtten til bilens eget sete dersom dette kommer i veien for bruken av Maxi-Cosi Rubi. Ikke glem å plassere hodestøtten tilbake når bilens eget sete skal tas i bruk igjen.

1. Bruk Maxi-Cosi Rubi kun på et forovervendt sete som har et automatisk eller statisk 3-punkts bilbelte som har blitt godkjent i følge ECE R16 standarden eller lignende. ALDRI bruk et 2-punkts bilbelte.
2. Kontroller at bilsetet kan monteres riktig i bilen din før du kjøper det.
3. Trykk Maxi-Cosi Rubi godt ned i bilens sete før du fester bilbeltet med lukkemekanismen. Ved å gjøre dette forbedres stabiliteten.



NO

4. Monter alltid Maxi-Cosi Rubi helt med bilbeltet, også når det ikke sitter et barn i det.
5. Deaktiver kollisjonsputen dersom du bruker Maxi-Cosi Rubi i forsetet. Dersom dette ikke er mulig, plasser da forsetet i bakerste posisjon.
6. Sørg for at Maxi-Cosi Rubi ikke kommer i klemme mellom eller belastes med bagasje, seter og/eller dører.
7. Sørg for at all bagasje og andre løse objekter er sikret.
8. Dekk alltid til Maxi-Cosi Rubi når det er utsatt for direkte sollys i bilen. Ellers er det fare for at trekket, metallet og plastikkdelene kan bli for varme for ditt barns hud.

Miljø

Hold plastemballasje unna barn for å unngå kvelningsfare.

Av miljømessige grunner ber vi deg om å kildesortere avfallet i henhold til lokal lovgivning når produktet ikke skal brukes lenger og kasseres.

Spørsmål

Ved spørsmål kan du kontakte din lokale Maxi-Cosi forhandler. (se www.maxi-cosi.com for kontaktopplysninger). Pass på å ha følgende informasjon for hånden:

- Serienummeret nederst på den oransje ECE-merkelappen;
- Merke, biltype og hvilket sete Maxi-Cosi Rubi brukes på;
- Barnets alder, (høyde) og vekt.



NO

Garanti

Vi garanterer at dette produktet er utviklet i henhold til de europeiske sikkerhetsnormer og kvalitetskrav som gjelder for produktet, samt at dette produktet ikke har noen defekt med hensyn til sammensetning og fabrikasjon på det tidspunkt det ble kjøpt av detaljisten. Produktet ble dessuten underkastet diverse kvalitetskontroller i løpet av produksjonsprosessen. Dersom det, til tross for alle våre anstrengelser, i løpet av garantiperioden på 24 måneder likevel skulle vise seg at produktet har material- og/eller fabrikkasjonsfeil (ved normal bruk slik denne beskrives i bruksanvisningen), forplikter vi oss til å overholde garantibetingelsene. Du må da henvende deg til forhandleren. For ytterligere informasjon om iverksetting av garantibetingelsene kan du kontakte forhandleren eller se på: www.maxi-cosi.com.

Garantien gjelder ikke hvis:

- Produktet brukes på annen måte og til et annet formål enn det som beskrives i bruksanvisningen.
- Produktet ikke har blitt levert inn til reparasjon via en godkjent forhandler.
- Produktet ikke tilbys fabrikanten sammen med den originale kjøpskvitteringen (via forhandler og/eller importør).
- Reparasjoner har blitt utført av utenforstående eller av en forhandler som ikke er godkjent.

- Defekten har oppstått som følge av feilaktig eller uaktsom bruk eller vedlikehold, forsømmelser eller støtskade på stoff og/eller understell.
- Det er snakk om vanlig slitasje på deler, som man kan forvente ved daglig bruk av et produkt (hjul, dreierende og bevegelige deler osv).

Fra når?

Garantiperioden starter den datoen produktet kjøpes.

For hvilken periode?

For en periode på 24 sammenhengende måneder. Garantien gjelder utelukkende for første eier og kan ikke overføres til andre.

Hva må du gjøre?

Etter å ha kjøpt produktet, må du ta godt vare på kjøpsbeviset (kvitteringen). Kjøpsdatoen må stå tydelig på kjøpsbeviset. Ved problemer eller defekter må du henvende deg til forhandleren. Man kan ikke kreve at produktet byttes eller tas tilbake. Reparasjoner gir ikke rett til forlenging av garantiperioden. Produkter som sendes direkte tilbake til fabrikanten, kommer ikke i betraktning for garanti.

Disse garantibestemmelser er i samsvar med Europeisk Retningslinje 99/44/EG datert 25. mai 1999.

- A Keskuslukko
- B Auton turvavyön lukitsimet
- C Pääntuki
- D Istuinpäällinen
- E Vyökoukut
- F Olkavyöt
- G Turvavyön lukko
- H Turvavöiden kireyden säädin
- I Kallistuksen säätö
- J Turvavöiden säätönauha
- K Auton turvavyön lantiovyön reititys
- L Turvavyön pehmusteet
- M Auton turvavyön olkavyön reititys
- N Auton turvavyön lantiovyön reititin
- O Käyttöohje
- P Vyönpehmusteiden yhdistin

Turvallisuus

Maxi-Cosi Rubi -turvaistuimen yleiset käyttöohjeet

Varoitus: Älä tee mitään muutoksia Maxi-Cosi Rubi -turvaistuimeen, sillä se voi johtaa vaarallisiin tilanteisiin.

1. Olet aina henkilökohtaisesti vastuussa lapsesi turvallisuudesta.
2. Älä koskaan pidä lasta sylissäsi ajon aikana.
3. Maxi-Cosi Rubi -turvaistuin on tarkoitettu käytettäväksi ainoastaan autossa.



FI

4. Älä käytä käytettyjä tuotteita, joiden historia on tuntematon.
5. Korvaa Maxi-Cosi Rubi -turvaistuin uudella turvaistuimella onnettomuuden jälkeen.
6. Lue tämä käyttöohje huolellisesti.

Maxi-Cosi Rubi -turvaistuin autossa

Varoitus: Turvaistuimen oikea asennus on oleellista lapsesi turvallisuuden kannalta. Auton turvavyö tulee asentaa turvaistuimessa olevien punaisten merkien osoittamista kohdista. ÄLÄ koskaan asenna auton turvavyötä millään muulla, kuin edellä kuvatulla tavalla

Varoitus: Maxi-Cosi Rubi -turvaistuin asennetaan aina vain kasvot menosuuntaan.

Varoitus: Mikäli auton niskatuki on tiellä sillä paikalla, johon Maxi-Cosi Rubi -turvaistuin asennetaan, irrota niskatuki. Älä kuitenkaan unohda laittaa niskatukea takaisin paikalleen, kun Maxi-Cosi Rubi -turvaistuimen käyttö lopetetaan.

1. Käytä Maxi-Cosi Rubi -turvaistuinta ainoastaan kasvot menosuuntaan olevalla auton istuimella, jossa on standardin ECE R16 tai vastaavan mukaan hyväksytyt 3-piste turvavyöt. Älä käytä 2-piste turvavöitä.
2. Varmista ennen turvaistuimen hankkimista, että turvaistuin voidaan asentaa autoosi asianmukaisesti.



FI

3. Paina Maxi-Cosi Rubi -turvaistuinta tiukasti auton istuinta vasten ennen, kuin auton turvavyöt kiristetään ja lukitaan. Tämä lisää turvaistuimen vakautta.
4. Asenna Maxi-Cosi Rubi -turvaistuin aina täydellisesti, vaikka lapsi ei istuisikaan siinä.
5. Kytke turvatyyny pois, mikäli Maxi-Cosi Rubi -turvaistuinta käytetään auton etuistuimella.
6. Vältä Maxi-Cosi Rubi -turvaistuinta joutumasta kolhituksi paiskautuvien ovien tai painavien esineiden, kuten matkalaukkujen toimesta.
7. Peitä Maxi-Cosi Rubi -turvaistuin aina, kun se joutuu suoraan auringon valoon autossa. Muussa tapauksessa turvaistuimen päällinen sekä kaikki metalli- ja muoviosat voivat tulla liian kuumiksi lapsesi ihoa vasten.

Maxi-Cosi Rubi ja lapsesi

1. Älä koskaan jätä lastasi ilman valvontaa.
2. Kiinnitä lapsesi aina käyttäen turvaistuimen vöitä.
3. Varmista, että lapsen turvavyöt on asennettu oikealle korkeudelle.
4. Varmista, että turvaistuimen vyöt eivät ole vaurioituneet tai vääntyneet.
5. Varmista, että et voi laittaa enempiä kuin yhden sormen lapsen turvavyön ja lapsen väliin (1 cm). Tällöin turvavyöt ovat riittävän kireällä.

Maxi-Cosi Rubi -turvaistuimen huolto ja kunnossapito-ohjeet

Varoitus: Ole varovainen avatessasi Maxi-Cosi Rubi -turvaistuimen turvavyöjärjestelmää istuinkankaan huoltoa varten.

1. Käytä vain alkuperäisiä istuinkankaita, sillä se on osa tämän tuotteen turvallisuutta.
2. Puhdista Maxi-Cosi Rubi -turvaistuin säännöllisesti haalealla vedellä, saippualla ja pehmeällä liinalla. Älä käytä mitään vahvoja puhdistusaineita turvaistuimen puhdistamiseen.

Maxi-Cosi Rubi on hyväksytty viimeisimpien Eurooppalaisten turvastandardien (ECE R44/04) mukaan ja se on sopiva lapsille, jotka ovat kooltaan 9kk - 18 kg (noin 9kk iästä aina noin 3,5 vuoden ikään asti).

Ympäristö

Poista muovipakkaukset lapsen ulottuvilta tukehtumisvaaran estämiseksi.

Kun et käytä enää tuotetta, jäte on eroteltava ja hävitettävä paikallisten säännösten mukaisesti.

Kysyttävää?

Jos sinulla on kysyttävää, voit ottaa yhteyden Maxi-Cosin paikalliseen edustajaan (katso yhteystiedot osoitteesta www.maxi-cosi.com).

Pidä tällöin seuraavat tiedot käsillä:

- Sarjanumero, joka on oranssin ECE-tarran alareunassa.
- Sen auton ja autonistuimen merkki ja tyyppi, jossa Maxi-Cosi Rubiä käytetään.
- Lapsen ikä, pituus ja paino.

Takuu

Takaamme, että tämä tuote on valmistettu ajankohtaisten eurooppalaisten turvallisuusnormien ja laatuvaatimusten mukaan ja että tuotteessa ei ole sen myyntihetkellä minkäänlaisia materiaali- ja valmistusvirheitä. Tuotteelle on suoritettu valmistusprosessin aikana erilaisia laaduntarkastuksia. Mikäli tuotteessa ilmenee kaikesta huolimatta materiaali- ja/tai valmistusvirhe 24 kuukauden takuuajan sisällä (normaalissa käytössä, siten kuin käyttöohjeessa on kuvattu), olemme velvollisia täyttämään takuuehdot. Sinun on tällöin käännettävä jälleenmyyjän puoleen. Saataksesi lisätietoja takuuehtojen soveltamisesta voit ottaa yhteyden jälleenmyyjään tai vieraila osoitteessa: www.maxi-cosi.com.

Takuu raukeaa seuraavissa tapauksissa:

- Jos käyttö on käyttöohjeen vastaista.
- Tuotetta ei toimiteta korjattavaksi valtuutetun jälleenmyyjän kautta.

- Tuotetta ei toimiteta valmistajalle (jälleenmyyjän ja/tai maahantuojaan kautta) varustettuna alkuperäisellä kuitilla.
- Korjaukset suorittaa kolmas osapuoli tai jälleenmyyjä, joka ei ole valmistajan valtuuttama.
- Vika johtuu väärästä käytöstä tai huollosta, laiminlyönnistä tai kankaaseen ja/tai runkoon kohdistuneesta iskusta.
- On kyse osien (pyörät, kääntyvät ja liikkuvat osat jne.) normaalista kulumisesta, joka on odotettavissa käytettäessä tuotetta päivittäin.

Mistä lähtien?

Takuu astuu voimaan tuotteen ostohetkellä.

Kuinka pitkän aikaa?

Takuu on voimassa 24 peräkkäistä kuukautta. Takuu myönnetään ainoastaan tuotteen ensimmäiselle omistajalle eikä sitä voi siirtää toiselle henkilölle.

Mitä on tehtävä?

Tuotteen ostokuitti on säilytettävä. Ostopäivän on oltava selvästi näkyvillä ostokuitissa. Jos esiintyy ongelmia tai vikoja, on otettava yhteys jälleenmyyjään. Vaihtoa tai tuotteen palauttamista ei voida vaatia. Korjaukset eivät anna oikeutta takuuajan pidentämiseen. Takuu ei koske tuotteita, jotka lähetetään suoraan valmistajalle.

Tämä takuu on 25. toukokuuta 1999 päivätyn EY:n direktiivin 99/44/EY mukainen.



FI



TR

- A Kilit açma düğmesi
- B Kemer kilidi
- C Baş desteği
- D Kumaş kilif
- E Kemer kancası
- F Omuz emniyet kemer sistemi
- G Emniyet kemerleri kilidi
- H Omuz kemeri ayarı
- I Yatırma kolu
- J Merkezi kemer
- K Alt kemer yolu
- L Kemer pedleri
- M Üst kemer yolu
- N Kemer yönlendirici
- O Kullanım kılavuzu
- P Kemer pedi bağlantısı

Güvenlik

Maxi-Cosi Rubi genel talimatlar

Uyarı: Güvenliği olumsuz etkileyeceğinden Maxi-Cosi oto güvenlik koltuğunda herhangi bir değişiklik yapmayınız.

1. Çocuğunuzun güvenliğinden her zaman siz sorumlusunuz.
2. Araç hareket halindeyken asla çocuğunuzun kucacağınızda tutmayınız.

3. Maxi-Cosi Rubi sadece otomobilde kullanmak içindir.
4. Geçmiş bilinmeyen ikinci el ürün kullanmayınız.
5. Bir kaza durumunda, Maxi-Cosi Rubi oto koltuğunu değiştiriniz.
6. Bu kullanım kılavuzunu dikkatlice okuyunuz.

Otomobil içinde Maxi-Cosi Rubi

Uyarı: Oto koltuğunuzun araba emniyet kemeri ile doğru bir şekilde bağlanması çocuğunuzun güvenliği için çok önemlidir. Araba emniyet kemeri Maxi-Cosi Rubi oto koltuğunun kırmızı bölümleri takip edilerek geçirilmeli ve takılmalıdır. Otomobilin emniyet kemeri ASLA açıklanan şekilden farklı bir biçimde bağlamayınız.

Uyarı: Maxi-Cosi Rubi sadece öne dönük şekilde otomobile yerleştirilmelidir.

Uyarı: Engel oluşturduğu takdirde Maxi-Cosi Rubi oto koltuğunun kullanıldığı otomobilde koltuk başlığını yerinden çıkartınız. Koltuk tekrar kullanılacağı zaman başlığı yerine takmayı unutmayınız.

1. Maxi-Cosi Rubi, sadece öne dönük ve ECE R16 veya benzeri bir güvenlik normuna uygun olan otomatik veya sabit 3-nokta bağlantılı emniyet kemeri bulunan bir koltukta kullanılmalıdır. 2 nokta bağlantılı kemer KULLANMAYINIZ.

2. Oto güvenlik koltuğunu satın almadan önce otomobilinize tam olarak yerleştirilebileceğini kontrol ediniz.
3. Otomobil emniyet kemerini takmadan önce kilit açma düğmesini iptal ederek Maxi-Cosi Rubi oto güvenlik koltuğunu iyice bastırınız. Bunu yaparak daha iyi bir denge sağlarsınız.
4. İçinde çocuk olmasa bile her zaman Maxi-Cosi Rubi oto koltuğunu araba emniyet kemeriyle sabitleyiniz.
5. Maxi-Cosi Rubi ön koltukta kullanıldığında hava yastığını kapatınız. Bu mümkün olmadığı takdirde, ön koltuğu en arka pozisyona getiriniz.
6. Maxi-Cosi Rubi oto koltuğunun valiz, koltuk ve/veya hızlıca kapatılan kapılar tarafından ezilmesini veya sıkışmasını önleyiniz.
7. Tüm bagaj ve diğer cisimleri sıkıca bağlayınız veya sabit durduklarından emin olunuz.
8. Otomobilinizin doğrudan güneş altında kaldığı durumlarda Maxi-Cosi Rubi oto güvenlik koltuğunun üzerini daima örtünüz. Aksi takdirde kilif, metal ve plastik parçalar ısınabilir ve çocuğunuzun cildi için çok sıcak olabilir.

Maxi-Cosi Rubi ve çocuğunuz

1. Asla çocuğunuzun gözetimsiz bırakmayınız.
2. Çocuğunuzun daima Maxi-Cosi Rubi oto koltuğunun emniyet kemerlerini takınız.
3. Baş desteğinin doğru yüklenişe ayarlanmış olduğundan emin olunuz.
4. Emniyet kemerlerinin hasarsız ve kıvrılmamış olduğundan emin olunuz.

5. Maxi-Cosi Rubi oto koltuğunuzun emniyet kemerleri ile çocuğunuzun arasında bir parmaktan fazla mesafe olmamasına dikkat ediniz (1 cm).

Maxi-Cosi Rubi bakım talimatları

Uyarı: Kilif bakımı için Maxi-Cosi Rubi emniyet kemeri sistemini çıkarırken dikkatli olunuz.

1. Sadece orijinal kilifi kullanınız, çünkü bu ürünün güvenlik özelliklerinin bir parçasıdır.
2. Maxi-Cosi Rubi' oto güvenlik koltuğunu düzenli bir şekilde ılık su, sabun ve yumuşak bir bezle temizleyiniz. Bu üründen herhangi bir yağ veya ağartıcı temizlik malzemesi kullanmayınız.

Maxi-Cosi Rubi en yeni Avrupa güvenlik standardına (ECE R44/04) uygun olup, 9 ile 18 kg ağırlıkları arasındaki (yaklaşık olarak 9 aylık ile 3,5 yaş arası) çocuklar içindir.

Çevre

Boğulma tehlikesini önlemek için tüm plastik ambalaj malzemelerini çocuğunuzdan uzak tutun.

Ürünü artık kullanmayacak olduğunuzda çevre açısından ürünü yerel mevzuat uyarınca ayrılarak çöpe atmanızı rica ederiz.



TR

Sorular

Sorularınız için Maxi-Cosi yetkili bayii ile kontakt kurabilirsiniz veya Maxi-Cosi distribütörünü arayabilirsiniz. (iletişim bilgileri için www.maxi-cosi.com sayfasına bakınız).

Aradığınızda aşağıdaki bilgileri hazır bulundurunuz:

- Turuncu renkli ECE etiketinin üzerinde bulunan seri numarası
- Maxi-Cosi Rubi oto koltuğunun kullanıldığı araba marka ve tipi ile hangi koltukta kullanıldığını
- Çocuğunuzun yaşı, boyu ve kilosu

Garanti

Bu ürünün en son Avrupa Standartlarında belirtilen güvenlik koşullarına uygunluğunu ve bu ürünün satın alındığı anda üretim hatası veya malzeme kusuru içermediğini garanti ederiz. Ayrıca üretim sürecinde, ürün çeşitli kalite kontrollerinden geçmiştir. Tüm bu gayretlerimize rağmen ürünü satın aldıktan sonra 24 aylık garanti süresi içerisinde (kullanım kılavuzunda belirtildiği gibi normal kullanımda) üründe malzeme ya da üretim hatası tespit ederseniz, garanti şartlarınız ve haklarınız geçerlidir. Bu durumda lütfen satıcınıza veya distribütör ile irtibata geçiniz.

Garanti şartları uygulamasının detayları için 0216 573 62 00 no'lu telefondan Türkiye distribütörü Grup Baby'nin müşteri hizmetlerini arayabilir veya www.grupbaby.com ile www.maxi-cosi.com adresine bakabilirsiniz.

Aşağıdaki durumlarda garanti geçerli değildir:

- Kullanım kılavuzunda belirtilenden başka amaç ve şekilde kullanılması halinde.
- Ürünün yetkili kılınmamış bir tedarikçiye tamir için verilmesi durumunda.
- Ürünün (mağaza veya ithalatçı firma tarafından verilen) orijinal fişi veya faturası olmadan üreticiye sunulması halinde.
- Tamirin bir üçüncü taraf veya yetkili olmayan bir servis tarafından yapılması durumunda.
- Arıza; yanlış ve dikkatsiz kullanım veya bakımdan, bakımsızlıktan, kumaşa veya şaseye yapılmış darbe sonucu oluşuyorsa.
- Parçaların (tekerlekler, dönen ve hareket eden parçalar gibi) günlük kullanımdan kaynaklanan normal yıpranması durumunda.

Garanti süresi ne zaman başlar?

Garanti, ürünü satın aldığınız tarihten itibaren başlar.

Garanti süresi ne kadardır?

Garanti geçerlilik süresi plastik ürün parçaları için aralıksız olmak üzere 24 ay geçerlidir. Garanti sadece ürünün ilk sahibi için geçerli olup başkalarına devredilemez. Ürünün kullanım ömrü 5 yıldır.

Arıza durumunda ne yapılmalı?

Ürünü satın aldığınızda satış fişini dikkatlice saklayın. Satın alma tarihi faturanın üzerinde okunaklı bir şekilde görülmelidir. Problem veya hasar tespit etmeniz durumunda, ürünü satın aldığınız mağaza/ithalatçı firma ile temasa geçmeniz gerekir. Ürünün tarafımızca değiştirilmesi ya da geri alınması şart koşulamaz. Tamir yapılmış olması, garanti süresini uzatmaz. Doğrudan üreticiye gönderilen ürünler garanti kapsamına dahil değildir.

Bu Garanti Koşulları 25 Mayıs 1999 tarihli ve 99/44EG sayılı Avrupa Direktiflerine uygundur.

Ürünün garantisi satın alındığı tarihten itibaren 2 yıldır. Bu ürünün kullanım ömrü 5 yıldır.



TR

İMALATÇI FİRMA:

DOREL NETHERLANDS
P.O. BOX 6071
5700 ET Helmond

İTHALATÇI FİRMA:

GRUP ELEKTRONİK İÇ VE DIŞ TİC. LTD. ŞTİ.
Grup Baby Plaza
Kayışdağı Cad. No.7
Küçükbakkalköy
İSTANBUL
Tel: 0216 573 62 00 (pbx)
Faks: 0216 573 62 09
www.grupbaby.com.tr
e-mail: destek@grupbaby.com.tr

Müşteri destek departmanımız 09:00-18:00 saatleri arasında hizmetinizdedir.
Tel: 0216 573 62 00(pbx) e-mail: destek@grupbaby.com.tr

SERVİS İSTASYONLARI:

GRUP ELEKTRONİK İÇ VE DIŞ TİC. LTD. ŞTİ.
Mimar Sinan Mah. Özgürlük Cad.
No: 71/1-2-3-4
Sultanbeyli/ İSTANBUL



EL

- A Ασφάλεια
- B Ασφάλειες Ζωνών
- C Υποστήριγμα κεφαλιού
- D Υφασμάτινο κάλυμμα
- E Πόρπη για τις ζώνες
- F Σύστημα Ζωνών ώμου
- G Αγκράφα
- H Ρυθμιστήρας
- I Λαβή ανάκλισης
- J Κεντρικός ιμάντας
- K Κάτω εγκοπή τοποθέτησης ζώνης
- L Επωμίδες ζωνών
- M Άνω εγκοπή τοποθέτησης ζώνης
- N Μηχανισμός τοποθέτησης ζώνης
- O Εγχειρίδιο
- P Συνδετήρας επωμίδων ζωνών

Ασφάλεια

Γενικές οδηγίες για το Maxi-Cosi Rubi

Προειδοποίηση: Μην τροποποιείτε με κανένα τρόπο το Maxi-Cosi Rubi, καθώς κάτι τέτοιο θα οδηγήσει σε επικίνδυνες καταστάσεις.

1. Είστε αποκλειστικά υπεύθυνοι για τη διαρκή ασφάλεια του παιδιού σας.
2. Μην κρατάτε ποτέ το παιδί στην αγκαλιά σας όταν οδηγείτε.

3. Το Maxi-Cosi Rubi προορίζεται για χρήση μόνο στο αυτοκίνητο.
4. Μη χρησιμοποιείτε μεταχειρισμένα προϊόντα, εάν δεν γνωρίζετε την προηγούμενη χρήση τους.
5. Αντικαταστήστε το Maxi-Cosi Rubi μετά από κάποιο ατύχημα.
6. Διαβάστε προσεκτικά το παρόν εγχειρίδιο οδηγιών.

Το Maxi-Cosi Rubi στο αυτοκίνητο

Προειδοποίηση: Η σωστή τοποθέτηση της ζώνης ασφαλείας του αυτοκινήτου συμβάλλει σημαντικά στην ασφάλεια του παιδιού σας. Η ζώνη ασφαλείας του αυτοκινήτου πρέπει να τοποθετηθεί στα κόκκινα μέρη του Maxi-Cosi Rubi. Μην τοποθετείτε ΠΟΤΕ τη ζώνη ασφαλείας του αυτοκινήτου με διαφορετικό τρόπο από αυτόν που περιγράφεται.

Προειδοποίηση: Το Maxi-Cosi Rubi πρέπει να τοποθετείται στο αυτοκίνητο μόνο στραμμένο προς τα εμπρός.

Προειδοποίηση: Αφαιρέστε το υποστήριγμα κεφαλιού του καθίσματος αυτοκινήτου στο οποίο θα τοποθετηθεί το Maxi-Cosi Rubi εάν εμποδίζει. Μην ξεχάσετε να τοποθετήσετε ξανά το υποστήριγμα κεφαλιού, όταν

χρησιμοποιήσετε και πάλι το κάθισμα.

1. Χρησιμοποιείτε το Maxi-Cosi Rubi μόνο σε κάθισμα στραμμένο προς τα εμπρός με αυτόματη ή στατική ζώνη 3 σημείων που έχει εγκριθεί σύμφωνα με το πρότυπο ECE R16 ή άλλο παρόμοιο. ΜΗ χρησιμοποιείτε ζώνη 2 σημείων.
2. Βεβαιωθείτε ότι το κάθισμα αυτοκινήτου μπορεί να τοποθετηθεί σωστά στο αυτοκίνητό σας πριν το αγοράσετε.
3. Πιέστε με δύναμη το Maxi-Cosi Rubi στο κάθισμα πριν δέσετε τη ζώνη ασφαλείας του αυτοκινήτου με την ασφάλεια. Με τον τρόπο αυτό, θα βελτιωθεί η σταθερότητα.
4. Τοποθετείτε πάντα το Maxi-Cosi Rubi μαζί με τη ζώνη ασφαλείας του αυτοκινήτου, ακόμη και εάν το παιδί δεν βρίσκεται στο κάθισμα.
5. Απενεργοποιείτε τον αερόσακο, όταν χρησιμοποιείτε το Maxi-Cosi Rubi στο κάθισμα συνοδηγού. Εάν κάτι τέτοιο δεν είναι δυνατό, μετακινήστε το κάθισμα συνοδηγού όσο το δυνατόν πιο πίσω.
6. Βεβαιωθείτε ότι δεν υπάρχει κίνδυνος ενσφύνωσης ή συμπίεσης του Maxi-Cosi Rubi από αποσκευές, καθίσματα ή/και πόρτες.
7. Βεβαιωθείτε ότι όλες οι αποσκευές και άλλα μη στερεωμένα αντικείμενα είναι τοποθετημένα με ασφάλεια.

8. Καλύπτετε πάντα το Maxi-Cosi Rubi σε περίπτωση έκθεσης στο απευθείας ηλιακό φως κατά τη χρήση στο αυτοκίνητο. Διαφορετικά, το κάλυμμα και τα μεταλλικά και πλαστικά εξαρτήματα μπορεί να υπερθερμανθούν και να είναι επικίνδυνα για το δέρμα του παιδιού σας.

Το Maxi-Cosi Rubi και το παιδί σας

1. Μην αφήνετε ποτέ το παιδί σας χωρίς επίτηρηση.
2. Δένετε πάντα το παιδί σας με το σύστημα ζωνών.
3. Βεβαιωθείτε ότι το υποστήριγμα κεφαλιού έχει ρυθμιστεί στο σωστό ύψος.
4. Βεβαιωθείτε ότι οι ζώνες δεν έχουν υποστεί φθορά ή ότι δεν έχουν συστραφεί.
5. Βεβαιωθείτε ότι το κενό ανάμεσα στις ζώνες και το παιδί σας δεν είναι μεγαλύτερο από ένα δάκτυλο (1 cm).

Οδηγίες συντήρησης για το Maxi-Cosi Rubi

Προειδοποίηση: Απαιτείται προσοχή κατά την απασφάλιση του συστήματος ζωνών του Maxi-Cosi Rubi για συντήρηση του καλύμματος.



EL



EL

1. Χρησιμοποιείτε μόνο το αρχικό κάλυμμα, καθώς αποτελεί μέρος των στοιχείων ασφαλείας του προϊόντος αυτού.
2. Καθαρίζετε τακτικά το Maxi-Cosi Rubi με χλιαρό νερό, σαπούνι και μαλακό πανί. Μη χρησιμοποιείτε λιπαντικά ή διαβρωτικά καθαριστικά με το προϊόν αυτό.

Το Maxi-Cosi Rubi έχει εγκριθεί σύμφωνα με τα τελευταία ευρωπαϊκά πρότυπα ασφαλείας (ECE R44/04) και είναι κατάλληλο για παιδιά βάρους 9 έως 18 kg (ηλικίας από 9 μηνών έως 3,5 ετών περίπου).

Περιβάλλον

Φυλάσσετε όλα τα πλαστικά υλικά συσκευασίας μακριά από τα παιδιά, ώστε να αποφευχθεί ο κίνδυνος ασφυξίας.

Για περιβαλλοντικούς λόγους, το προϊόν πρέπει να απορρίπτεται μετά τη χρήση του στην κατάλληλη μονάδα επεξεργασίας απορριμμάτων σύμφωνα με την τοπική νομοθεσία.

Ερωτήσεις

Εάν έχετε ερωτήσεις, επικοινωνήστε με τον τοπικό προμηθευτή της Maxi-Cosi (ανατρέξτε στην ιστοσελίδα www.maxi-cosi.com για τα στοιχεία επικοινωνίας). Βεβαιωθείτε ότι έχετε διαθέσιμες τις ακόλουθες πληροφορίες:

- Σειριακός αριθμός, που βρίσκεται στο κάτω μέρος του πορτοκαλί αυτοκόλλητου ECE.
- Μοντέλο, τύπος αυτοκινήτου και καθίσματος στο οποίο χρησιμοποιείται το Maxi-Cosi Rubi.
- Ηλικία (ύψος) και βάρος του παιδιού σας.

Εγγυηση

Η εταιρία εγγυάται ότι το παρόν προϊόν κατασκευάστηκε σύμφωνα με τα ισχύοντα ευρωπαϊκά πρότυπα ασφαλείας και τις απαιτήσεις ποιότητας που έχουν καθοριστεί για το προϊόν, καθώς και ότι το παρόν προϊόν δεν παρουσιάζει ελαττώματα στην κατασκευή και τα υλικά κατά την αγορά του από τον προμηθευτή. Κατά τη διάρκεια της διαδικασίας παραγωγής, το προϊόν υποβλήθηκε σε διάφορους ποιοτικούς ελέγχους. Εάν το παρόν προϊόν, παρά τις προσπάθειες που έχουμε καταβάλλει, εμφανίσει ελαττώματα στα

υλικά ή την κατασκευή του εντός της περιόδου εγγύησης 24 μηνών (μετά από φυσιολογική χρήση όπως περιγράφεται στο εγχειρίδιο οδηγίων), είμαστε υποχρεωμένοι να τηρήσουμε τους όρους και τις προϋποθέσεις της εγγύησης. Στην περίπτωση αυτή, επικοινωνήστε με τον αντιπρόσωπο. Για λεπτομερείς πληροφορίες σχετικά με την εφαρμογή των όρων και των προϋποθέσεων της εγγύησης, απευθυνθείτε στον αντιπρόσωπο ή ανατρέξτε στην ιστοσελίδα μας: www.maxi-cosi.com.

Η εγγύηση δεν ισχύει στις ακόλουθες περιπτώσεις:

- Εάν το προϊόν χρησιμοποιείται για διαφορετικό σκοπό από εκείνον που περιγράφεται στο εγχειρίδιο.
- Εάν το προϊόν υποβάλλεται για επισκευή μέσω αντιπροσώπου που δεν έχει εγκριθεί από την εταιρία.
- Εάν το προϊόν αποστέλλεται στον κατασκευαστή χωρίς την αρχική απόδειξη αγοράς (μέσω προμηθευτή και/ή εισαγωγέα).
- Εάν η επισκευή του προϊόντος έχει εκτελεστεί από τρίτο άτομο ή αντιπρόσωπο που δεν έχει εγκριθεί από την εταιρία.
- Εάν το ελάττωμα οφείλεται σε εσφαλμένη ή ακατάλληλη χρήση ή συντήρηση, αμέλεια ή ζημιά λόγω πρόσκρουσης του υφασμάτινου καλύμματος και/ή του σκελετού.

- Εάν τα εξαρτήματα εμφανίζουν αναμενόμενη φυσιολογική φθορά λόγω καθημερινής χρήσης του προϊόντος (τροχοί, περιστρεφόμενα και κινούμενα εξαρτήματα, κλπ.)

Ημερομηνία ισχύος:

Η εγγύηση τίθεται σε ισχύ κατά την ημερομηνία αγοράς του προϊόντος.

Διάρκεια εγγύησης:

Η εγγύηση ισχύει για περίοδο 24 διαδοχικών μηνών. Η εγγύηση ισχύει μόνο για τον αρχικό ιδιοκτήτη και δεν μεταβιβάζεται.

Τι να κάνετε σε περίπτωση ελαττωμάτων:

Μετά την αγορά του προϊόντος, φυλάξτε την απόδειξη αγοράς. Η ημερομηνία αγοράς πρέπει να αναγράφεται ευδιάκριτα στην απόδειξη. Εάν εμφανιστούν προβλήματα ή ελαττώματα, επικοινωνήστε με τον προμηθευτή σας. Δεν είναι δυνατή η ανταλλαγή ή η επιστροφή του προϊόντος. Οι επισκευές δεν παρατείνουν τη διάρκεια της εγγύησης. Για τα προϊόντα που επιστρέφονται απευθείας στον κατασκευαστή δεν ισχύουν οι όροι της εγγύησης.

Η παρούσα εγγύηση συμμορφώνεται με την Ευρωπαϊκή Οδηγία 99/44/ΕΕ της 25ης Μαΐου 1999.



EL



HU

- A Kioldóretesz
- B Övrögzítők
- C Fejtámasz
- D Szövetborítás
- E Övtartó horgok
- F Vállpánt
- G Csát
- H Beállító szerkezet
- I Fektetőkar
- J Központi pánt
- K Alsó övvezető
- L Övpárnák
- M Felső övvezető
- N Övvezető
- O Kézi nyomórugó
- P Övbetét

Biztonság

Maxi-Cosi Rubi általános utasítások

Vigyázat! Ne végezzen semmilyen átalakítást a Maxi-Cosi Rubi gyermekülésen, mert ez veszélyes helyzeteket teremthet.

1. Személyesen Ön felelős mindenkor gyermeke biztonságáért.
2. Vezetés közben gyermekét ne tartsa ölben.
3. A Maxi-Cosi Rubi kizárólag autóban használható.

4. Ne használjon olyan használt terméket, amelynek előtörténetével nincs tisztában.
5. Baleset után cserélje ki a Maxi-Cosi Rubi ülést.
6. Figyelmesen olvassa el ezt a használati utasítást.

Maxi-Cosi Rubi az autóban

Vigyázat! Az autós biztonsági öv megfelelő felhelyezése rendkívül fontos gyermeke biztonsága szempontjából. A biztonsági övet a Maxi-Cosi Rubi ülés piros alkatrészeit követve kell elhelyezni. SOHA ne használja a biztonsági övet ettől eltérő módon.

Vigyázat! A Maxi-Cosi Rubi ülést az autóban úgy kell elhelyezni, hogy a gyermek menetirányba nézzen.

Vigyázat! Távolítsa el a Maxi-Cosi Rubi ülés fejtámaszát, ha utazás közben nem szeretné használni az ülést. Ne feledje el visszatenni a fejtámaszt az ülés következő használata előtt.

1. A Maxi-Cosi Rubi gyermekülést csak arccal előre néző helyzetben használja olyan automatikus vagy statikus 3-pontos biztonsági övvel rögzítve, amely megfelel az ECR R16 szabványnak vagy ahhoz hasonló. NE használjon kétpontos biztonsági övet.
2. Mielőtt megvásárolja az ülést, ellenőrizze, hogy az megfelelően beszerelhető-e az autóra.

3. A Maxi-Cosi Rubi ülést erősen nyomja bele az autó ülésébe, mielőtt rögzíti a biztonsági övet a kioldóretesszel. Ezzel fokozhatja a stabilitást.
4. A Maxi-Cosi Rubi ülést mindig rögzítse az autó biztonsági övével akkor is, ha nincs benne gyermek.
5. Kapcsolja ki a légzsákokat, ha a Maxi-Cosi Rubi ülést az első ülésen használja. Ha ez nem lehetséges, akkor az utasülést állítsa a lehető leghátrébb tolt helyzetbe.
6. Ügyeljen, hogy csomagok, ülések és/vagy a becsapódó ajtók ne zárják el vagy ne terheljék a Maxi-Cosi Rubi ülést.
7. Ügyeljen, hogy minden csomag vagy más, nem rögzített tárgy biztonságban legyen.
8. Mindig takarja le a Maxi-Cosi Rubi ülést, ha az autóban közvetlen napfénynek van kitéve. Ennek elmulasztása esetén a fém és műanyag alkatrészek túl forróak lehetnek a gyermek számára.

A Maxi-Cosi Rubi ülés és a gyermek

1. Soha ne hagyja gyermekét felügyelet nélkül.
2. Mindig csatolja be gyermekét az övrendszerral.
3. Ügyeljen, hogy a fejtámasz a megfelelő magasságba legyen beállítva.
4. Ügyeljen, hogy a pántok ne legyenek sérültek vagy ne legyenek megcsavarodva.
5. Gondoskodjon arról, hogy egynél több ujjá ne férjen be a rögzítőpánt és a gyermek teste közé (1 cm).



HU

A Maxi-Cosi Rubi karbantartási utasításai

Vigyázat! Legyen óvatos, amikor kioldja a Maxi-Cosi Rubi pántrendszert a borítás karbantartásához.

1. Csak az eredeti burkolatot használja, mivel az a termék biztonsági elemeinek része.
2. Rendszeresen tisztítsa ki a Maxi-Cosi Rubi ülést kézmeleg vízzel, szappannal és puha kendővel. Ne használjon zsírtisztító vagy más erős tisztítószeret ehhez a termékhez.

A Maxi-Cosi Rubi ülés jóváhagyása a legfrissebb európai szabványok (ECE R44/04) szerint történt, és 9-18 kg súlyú (9 hónapos - kb. 3,5 éves korú) gyermekek számára alkalmas.

Környezetvédelmi utasítások

A fulladásveszély megelőzése érdekében tartsa távol gyermekétől a műanyag csomagolóanyagokat.

Környezetvédelmi okokból a termék használati élettiklusának végén a helyi szabályozásoknak megfelelően ártalmatlanítsa a terméket.



HU

Kérdések

Ha kérdés merül fel Önben, forduljon a helyi Maxi-Cosi forgalmazóhoz (a kapcsolatfelvételi információkat a www.maxi-cosi.com oldalon találja). Kérjük, készítse elő az alábbi információkat:

- A narancssárga ECE-matrica alján található gyártási számot.
- Az autó és az ülés gyártóját, illetve típusát, amelyhez a Maxi-Cosi Rubi gyermekülést használja.
- Gyermekének életkorát, magasságát és testsúlyát.

Garancia

Garantáljuk, hogy ezt a terméket a termékre vonatkozó jelenlegi európai biztonsági szabványoknak és minőségi követelményeknek megfelelően gyártották, és hogy ez a termék mentes a gyártási és anyaghibáktól a kereskedőtől való megvásárlás időpontjában.

A gyártási folyamat során a terméken különböző minőségellenőrzéseket végeztek. Ha ezen a terméken erőfeszítéseink ellenére anyag- vagy gyártási hiba keletkezik a 24 hónapos garanciás időszakon belül (a használati utasításban leírt normális használat esetén), kötelezzük magunkat a garanciás feltételek betartására. Ez esetben kérjük,

forduljon kereskedőjéhez. A garanciás feltételek alkalmazásáról részletes információért forduljon kereskedőjéhez, vagy tájékozódjon weboldalunkon: www.maxi-cosi.com.

A garancia nem érvényes az alábbi esetekben:

- A használati utasításban leírt rendeltetésszerű használattól eltérő használat esetén.
- A terméket nem egy általunk engedélyezett kereskedőn keresztül küldik javításra.
- Ha a gyártóhoz visszaküldött termékhez (a kereskedőn és/vagy az importőrön keresztül) nem mellékelik az eladáskor kiállított eredeti számlát.
- Ha a terméken a Dorel Netherlands által nem elismert harmadik fél, vagy kereskedő javítást végzett.
- Ha a szövetből készült huzat és/vagy a tartókeret károsodása a nem rendeltetésszerű vagy gondatlan használat, bántásmód eredménye, hanyagságból ered, illetve ütközés miatt következik be.
- Ha az alkatrészek normális, a mindennapos használatlal összeegyeztethető kopást, elhasználódást mutatnak (kerekek, forgó és mozgó alkatrészek, stb.).

Érvényességi dátum:

A garancia érvényességének kezdete a vásárlás napja.

A garancia időtartama:

A garanciás időszak 24 hónapig tart, folytonosan. A garancia csak az első tulajdonost illeti meg, és nem ruházható át.

Mit tegyen, ha meghibásodást tapasztal?

A termék megvásárlását követően tartsa meg a nyugtát. A vásárlás dátumának világosan láthatónak kell lennie a nyugtán. Ha meghibásodást vagy bármilyen problémát tapasztal, kérjük, vegye fel a kapcsolatot a kereskedővel. A termék visszacserelésére vagy visszaigénylésére nincs lehetőség. A javítás nem hosszabbítja meg a garancia időtartamát. A közvetlenül a gyártónak visszaküldött termékekre a garancia nem vonatkozik.

Ez a garanciazáradék eleget tesz az 1999. május 25-én törvénybe iktatott 99/44/EC európai direktívának.



HU



CS

- A Pojistka
- B Zámky pásu
- C Opěrka hlavy
- D Látkový potah
- E Háčky na pás
- F Systém ramenních popruhů
- G Centrální přezka
- H Nastavovací systém
- I Polohovací madlo
- J Utahovací popruh
- K Spodní vedení pro pás
- L Polstrování pásu
- M Horní vedení pro pás
- N Uchycení pásu
- O Příručka
- P Připojení polstrování pásu

Bezpečnost

Obecné pokyny pro sedačku Maxi-Cosi Rubi

Upozornění: V žádném případě neprovádějte jakékoli úpravy sedačky Maxi-Cosi Rubi, protože by mohlo dojít ke vzniku nebezpečných situací.

1. Vždy jste osobně zodpovědní za bezpečnost svého dítěte.
2. Nikdy si nenechávejte při jízdě dítě na klíně.
3. Sedačka Maxi-Cosi Rubi je určena pouze pro používání v automobilu.

4. Nepoužívejte produkty z druhé ruky, jejichž historii neznáte.
5. Po nehodě sedačku Maxi-Cosi Rubi vyměňte.
6. Důkladně si přečtete tento návod.

Sedačka Maxi-Cosi Rubi ve voze

Upozornění: Nezbytnou podmínkou pro bezpečnost vašeho dítěte je správné upevnění bezpečnostního pásu v automobilu. Bezpečnostní pás musí být uchycen tak, aby kopíroval červené části sedačky Maxi-Cosi Rubi. NIKDY neuchycujte bezpečnostní pás jiným způsobem, než je popsáno.

Upozornění: Sedačka Maxi-Cosi Rubi musí být v automobilu uchycována vždy v poloze po směru jízdy.

Upozornění: Pokud překáží, odstraňte ze sedadla, kam je uchycována sedačka Maxi-Cosi Rubi, opěrku hlavy. Nezapomeňte opěrku vrátit zpět, jakmile bude sedadlo opět používáno.

1. Použijte sedačku Maxi-Cosi Rubi pouze na sedadle umístěném po směru jízdy, které je vybaveno automatickým nebo statickým tříbodovým pásem schváleným podle standardu ECE R16 nebo podobného. NEPOUŽÍVEJTE dvoubodový pás.
2. Před zakoupením sedačky ověřte, jestli ji lze správně nainstalovat do vašeho automobilu.

3. Před upevněním pomocí bezpečnostního pásu v automobilu pevně zatlačte sedačku Maxi-Cosi Rubi do sedadla za pojistku. Zlepšíte tak stabilitu sedačky.
4. Je-li v automobilu, vždy sedačku Maxi-Cosi Rubi řádně uchyťte pomocí bezpečnostního pásu, a to i když v ní žádné dítě nesedí.
5. Pokud chcete použít sedačku Maxi-Cosi Rubi na sedadle spolujezdce, vypněte airbag. Pokud to není možné, posuňte sedadlo spolujezdce co nejvíce dozadu.
6. Dávejte pozor, aby sedačka Maxi-Cosi Rubi nebyla zachycena nebo zatížena zavazadly, sedadly nebo zavírajícími se dveřmi.
7. Zajistěte veškerá zavazadla a volné předměty.
8. Pokud by byla sedačka Maxi-Cosi Rubi vystavena v automobilu přímému slunečnímu záření, tak ji něčím přikryjte. Jinak by mohlo dojít k přílišnému ohřátí potahu a kovových či plastových součástí.

Sedačka Maxi-Cosi Rubi a vaše dítě

1. Nikdy nenechávejte dítě bez dozoru.
2. Vždy zajistěte dítě pomocí systému popruhů.
3. Zkontrolujte, jestli je opěrka hlavy seřízená ve správné výšce.
4. Ujistěte se, že popruhy nejsou poškozené nebo zkroucené.
5. Zajistěte, aby mezera mezi pásy a vašim dítětem nebyla větší než jeden prst (1 cm).



CS

Pokyny k údržbě sedačky Maxi-Cosi Rubi

Upozornění: Při odepínání systému popruhů sedačky Maxi-Cosi pro účely údržby buďte opatrní.

1. Použijte pouze originální potah, protože je součástí bezpečnostních prvků tohoto produktu.
2. Čištěte sedačku Maxi-Cosi Rubi pravidelně pomocí vlažné vody, mýdla a měkké tkaniny. Na tento produkt nepoužívejte maziva ani agresivní čisticí prostředky.

Sedačka Maxi-Cosi Rubi byla schválena v souladu s nejpřísnějšími evropskými bezpečnostními standardy (ECE R44/04) a je vhodná pro děti od 9 do 18 kg (od 9 měsíců do cca 3,5 roku věku).

Prostředí

Všechny plastové obalové materiály uchovávejte mimo dosah dítěte, abyste se vyvarovali riziku zadušení.

Z důvodu ochrany životního prostředí vás žádáme, abyste produkt po ukončení jeho používání zlikvidovali v souladu s místními předpisy.



CS

Dotazy

Pokud budete mít jakékoliv dotazy, kontaktujte svého místního prodejce produktů Maxi-Cosi (kontaktní informace naleznete na webu www.maxi-cosi.cz). Připravte si následující informace:

- Sériové číslo ve spodní části oranžové nálepky ECE;
- Značka a typ automobilu a také sedadlo, na kterém je autoseďadka Maxi-Cosi Rubi používána;
- Stáří (výšku) a hmotnost vašeho dítěte.

Záruka

Zaručujeme, že tento výrobek byl vyroben v souladu se současnými evropskými bezpečnostními požadavky a jakostními normami příslušnými tomuto výrobku a že tento výrobek v době nákupu nemá žádné vady provedení a materiálu. Během výrobního procesu byl výrobek vystaven různým kontrolám kvality. Vykazuje-li tento výrobek navzdory našemu úsilí závadu materiálu či výroby během záruční doby 24 měsíců (s normálním používáním, jak je popsáno v uživatelské příručce), zavazujeme se respektovat záruční podmínky.

V tomto případě prosím kontaktujte svého dodavatele. Pro další informace o uplatňování záručních podmínek můžete kontaktovat svého dodavatele nebo se podívat na naše webové stránky: www.maxi-cosi.com.

Záruka není platná v následujících případech:

- V případě používání pro jiné účely než ty popsané v uživatelské příručce.
- Pokud je výrobek zadán k opravě dodavatelem, který není námi oprávněný.
- Pokud nebyl výrobek vrácen výrobcí společně s původním dokladem o zakoupení (prostřednictvím prodejce a/nebo dovozce).
- Pokud byly opravy provedeny třetí stranou či dodavatelem, která/ý není uznaná/ý společností Dorel Netherlands.
- Pokud vada vznikla nesprávným nebo nedbalým používáním či nevhodnou údržbou, nedbalostí nebo nárazem do látkového potahu a/nebo rámu.
- Pokud části výrobku vykazují normální opotřebování a trhliny, které mohou být očekávány od každodenního používání (kola, otočné a pohyblivé součásti atd.)

Datum vstupu v platnost:

Záruka vstupuje v platnost v den zakoupení výrobku.

Záruční doba:

Záruční doba platí po dobu 24 po sobě jdoucích měsíců. Záruka je poskytnuta pouze prvnímu uživateli a je nepřenosná.

Co dělat v případě závad:

Po nákupu výrobku si ponechte doklad o zakoupení. Datum nákupu musí být jasně viditelný na dokladu. V případě problémů nebo závad se obraťte na prodejce. Nelze požadovat výměnu nebo vrácení výrobku. Opravou vzniká nárok na prodloužení záruční lhůty u opravované části. Výrobky, které nejsou navraceny přímo výrobcí, nemají nárok na záruku.

Tyto záruční podmínky jsou v souladu s evropskou směrnicí 99/44/EG z 25. května 1999.



CS



ET

- A Lukustus
- B Rihmakinnitused
- C Peatugi
- D Katterrie
- E Rihmahaagid
- F Ölarihmad – rihmade süsteem
- G Turvarihmade lukustuspannal
- H Vabastusnupp
- I Lamamisasendi käepide
- J Pingutusrihm
- K Alumine turvavöö suund
- L Rihmapadjad
- M Ülemine turvavöö suund
- N Turvavöö suunaja
- O Juhend
- P Rihmapolstri kinnitus

Turvalisus

Maxi-Cosi Rubi üldised juhised

Hoiatus: Ärge tehke Maxi-Cosi Rubi osas mingisuguseid muudatusi, kuna see võib viia ohtlike olukordadeni.

1. Te vastutate alati isiklikult lapse turvalisuse eest.
2. Ärge hoidke last sõidu ajal süles.
3. Maxi-Cosi Rubi on mõeldud kasutamiseks ainult autos.

4. Ärge kasutage eelnevalt kasutatud tooteid, mille eelnev kasutus pole teada.
5. Vahetage Maxi-Cosi Rubi õnnetuse järel välja.
6. Lugege käesolev kasutusjuhend hoolikalt läbi.

Maxi-Cosi Rubi autos

Hoiatus: Auto turvavöö õige paigaldamine on teie lapse ohutuse tagamiseks hädavajalik. Auto turvavöö tuleb paigaldada järgides Maxi-Cosi Rubi punaseid osi. ÄRGE paigaldage turvavööd KUNAGI kirjeldatud erinevalt!

Hoiatus: Maxi-Cosi Rubit tohib autosse paigaldada ainult näoga sõidusuunas.

Hoiatus: Kui istme peatugi jääb Maxi-Cosi Rubi paigaldamisel ette, siis eemaldage see. Ärge unustage peatuge tagasi paigaldada, kui kasutate istet taas tavapärasel viisil.

1. Maxi-Cosi Rubi turvaistet tohib kasutada ainult ettepoole suunatud istmel, mis on varustatud automaatse või staatilise kolmepunktilise turvavööga, mis vastab standardi ECE R16 või samaväärsetele nõuetele. ÄRGE kasutage kahepunktilist turvavööd.
2. Kontrollige enne ostmist, kas turvaistme saab õigesti teie autosse paigaldada.
3. Enne auto turvavöö lukustuse abil kinnitamist suruge Maxi-Cosi Rubi kindlalt istmele. Selline teguviis parandab stabiilsust.

4. Kinnitage Maxi-Cosi Rubi alati turvavööga, isegi kui selles pole last.
5. Deaktiveerige turvapadi, kui kasutate Maxi-Cosi Rubit esimesel kaassõitja istmel. Kui see pole võimalik, viige esiiste maksimaalselt tagumisse asendisse.
6. Jälgige, et Maxi-Cosi Rubi ei jääks kinni pagasi, istmete ja/või suletavate uste taha ega alla.
7. Kontrollige, et kogu pagas ja muud lahtised esemed oleksid kinnitatud.
8. Katke Maxi-Cosi Rubi alati kinni, kui see jääb autos otsese päikesevalguse kätte. Vastasel juhul võivad katterrie, metall- ja plastosad lapse naha jaoks liiga kuumaks muutuda.

Maxi-Cosi Rubi ja laps

1. Ärge jätke last kunagi järelevalveta.
2. Kinnitage laps alati rihmade süsteemi abil.
3. Jälgige, et peatugi oleks seadistatud õigele kõrgusele.
4. Veenduge, et turvavööd poleks kahjustatud ega keerdus.
5. Kontrollige, et turvavööde ja lapse vahele ei jääks enam kui ühe sõrme jagu vaba ruumi (1 cm).

Maxi-Cosi Rubi hooldusjuhised

Hoiatus: Olge Maxi-Cosi Rubi katterriide hooldamiseks rihmade süsteemi lahti lukustamisel ettevaatlik.

1. Kasutage ainult originaalkatterriid, kuna see moodustab osa antud toote turvaelementidest.
2. Puhastage Maxi-Cosi Rubit regulaarselt leige vee, seebi ja pehme lapiga. Ärge kasutage antud toote puhul mingisuguseid määrdeaineid ega söövitavaid puhastusaineid.

Maxi-Cosi Rubi on heaks kiidetud vastavalt uusimatele Euroopa ohutusstandarditele (ECE R44/04) ning sobib lastele raskusega 9 kuni 18 kg (alates 9. elukuust kuni umbes 3,5 aasta vanustele lastele).

Keskkond

Hoidke kõik plastpakkematerjalid laste käeulatusest eemal, et vältida lämbumisohtu.

Kui te olete antud toote kasutamise lõpetanud, palume teil keskkonnakaalutlustel kõrvaldada toode vastavatesse lõppladustuspaikadesse vastavalt riiklikule seadusandlusele.

Küsimused

Kui teil on küsimusi, võtke ühendust Maxi-Cosi kohaliku edasimüüjaga (kontaktinformatsiooni saamiseks vt www.maxi-cosi.com). Jälgige, et teil oleks käepärast järgnev informatsioon:



ET



ET

- Oranži EMK kleebise all olev seerianumber
- Auto ja istme mark ning tüüp, millel Maxi-Cosi Rubi'i kasutatakse
- Oma lapse vanus (pikkus) ja kaal

Garantii

Garanteerime, et käesolev toode toodeti kooskõlas jõusolevate Euroopa ohutusstandardite ja kvaliteedinõuetega, mida käesoleva toote suhtes rakendatakse ning et toote jaemüüja poolt ostmise ajal ei ole nimetatud tootel valmistamis- ega materjali defekte. Tootmisprotsessi ajal toimus mitu toote kvaliteedikontrolli. Kui vaatamata meie pingutustele tekivad tootel 24-kuulise garantiiaja jooksul materjali- või valmistamisvead (kasutusjuhises kirjeldatud normaalse kasutamise puhul), kohustume garantiiaja tingimustest kinni pidama. Sel juhul palume edasimüüjaga ühendust võtta. Garantiiaja tingimuste rakendumise kohta edasise teabe saamiseks võite ühendust võtta kas edasimüüjaga või vaadata meie veebilehte www.maxi-cosi.com.

Garantii on kehtetu järgmistel juhtudel:

- Kasutamine või eesmärk, mis erineb kasutusjuhendis kirjeldatust.
- Kui toode on antud parandamiseks vahendajale, keda me ei tunnusta.

- Kui tootjale ei ole tootega kaasa antud originaaltšekki (jaemüüja ja/või maaletooja poolt).
- Kui parandamine teostati Dorel Netherlands'i poolt mitte tunnustatud kolmandate osapoolte või edasimüüja poolt.
- Kui defekt on tekkinud riidekatte- ja/või raami ebasobiva või hooletu kasutamise või hoolduse tõttu, ettevaatamatuse või löögikahjustuse tõttu.
- Kui osadel on toote (rattad, pöörlevad ja liikuvad osad jne) igapäevases kasutamisest oodatava normaalse kulumise tunnused.

Jõustumise kuupäev:

Garantii jõustub kuupäeval, mil toode ostetakse.

Garantiaeg:

Garantiiperiood rakendub 24-l järjestikusel kuul. Garantii kehtib vaid esmaomaniku puhul ning seda ei saa üle kanda.

Mida teha, kui on tekkinud defektid:

Pärast toote ostmist säilitage ostutšekk. Ostu kuupäev peab tšekil selgelt näha olema. Probleemide või defektide tekkimise juhul palun võtke ühendust jaemüüjaga. Toote väljavahetamist või tagasi võtmist ei saa nõuda. Parandamine ei anna õigust garantiid pikendada. Toodetele, mis tagastatakse otse tootjale, garantii ei kehti.

Käesolevad garantiisätted vastavad Euroopa Direktiivile 99/44/EÜ, 25. mai 1999.



SL

- A Zapora
- B Blokade za pas
- C Vzglavnik
- D Prevleka iz blaga
- E Kaveljčka za pas
- F Sistem pritrditve za naramni pas
- G Zaponka
- H Nastavitev
- I Ročica za nagibanje
- J Centralni trak
- K Spodnji prostor za napeljevanje pasu
- L Blazinice pasov
- M Zgornji prostor za napeljevanje pasu
- N Usmerjevalnik pasu
- O Priročnik
- P Priključek blazinice za pas

Varnost

Splošna navodila za sedež Maxi-Cosi Rubi

Opozorilo: Na sedežu Maxi-Cosi Rubi ne izvajajte nobenih sprememb, saj lahko to povzroči nevarne situacije.

1. Za varnost svojega otroka ste odgovorni ves čas.
2. Med vožnjo otroka nikoli ne držite v naročju.
3. Sedež Maxi-Cosi Rubi je namenjen samo za uporabo v avtomobilu.
4. Ne uporabljajte rabljenih izdelkov, če ne poznate njihove preteklosti.

5. Po morebitni prometni nesreči sedež Maxi-Cosi Rubi zamenjajte.
6. Pozorno preberite ta navodila za uporabo.

Sedež Maxi-Cosi Rubi v avtomobilu

Opozorilo: Pravilna pritrditev varnostnega pasu sedeža v avtomobilu je ključna za varnost vašega otroka. Varnostni pas avtomobila mora biti napeljan po rdeče označenih delih sedeža Maxi-Cosi Rubi. Varnostnega pasu NIKOLI ne nameščajte na noben drug način.

Opozorilo: Sedež Maxi-Cosi Rubi lahko v avtomobil namestite samo tako, da je obrnjen naprej.

Opozorilo: Če vam je na sedežu avtomobila, kamor boste namestili sedež Maxi-Cosi Rubi, napoti naslonjalo za glavo, ga odstranite. Ko boste znova uporabili ta sedež avtomobila, ne pozabite znova vstaviti naslonjala za glavo.

1. Sedež Maxi-Cosi Rubi namestite izključno na sedež, obrnjen v smer vožnje, ki je opremljen s samodejnim ali fiksnim tritočkovnim varnostnim pasom z odobritvijo po standardu ECE R16 ali podobnim. NE uporabljajte dvotočkovnega pasu.
2. Pred nakupom preverite, ali lahko otroški sedež pravilno vgradite v avtomobil.
3. Sedež Maxi-Cosi Rubi trdno pritrdite v sedež avtomobila, preden pripnete varnostni pas z zaporo. S tem izboljšate stabilnost.



SL

4. Sedež Maxi-Cosi Rubi vedno dokončno pritrдите z varnostnim pasom, tudi če v njem ni otroka.
5. Če uporabljate sedež Maxi-Cosi Rubi na sovoznikovem sedežu, izklopite zračno blazino. Če to ni mogoče, premaknite sovoznikov sedež do konca nazaj.
6. Sedež Maxi-Cosi Rubi varujte pred ujetjem ali obremenjevanjem s prtljago, sedeži in/ali loputanjem vrat.
7. Prepričajte se, da je vsa prtljaga zavarovana skupaj z vsemi drugimi nepritrjenimi predmeti.
8. Če je sedež Maxi-Cosi Rubi v avtomobilu izpostavljen neposredni sončni svetlobi, ga vedno pokrijte. V nasprotnem primeru se lahko prevleka, kovinski deli ali deli iz umetne mase preveč segrejejo za stik s kožo vašega otroka.

Sedež Maxi-Cosi Rubi in vaš otrok

1. Otroka nikoli ne pustite nenadzorovanega.
2. Otroka vedno zavarujte s sistemom pasov.
3. Preverite, ali je vzglavnik nastavljen na pravilno višino.
4. Preverite, da pasovi niso poškodovani ali zviti.
5. Prepričajte se, da med varnostni pas in otroka ne morete vstaviti več kot enega prsta (1 cm).

Navodila za vzdrževanje za sedež Maxi-Cosi Rubi

Opozorilo: Pri vzdrževanju prevleke bodite previdni, ko odklepate sistem pasov sedeža Maxi-Cosi Rubi.

1. Uporabljajte le originalno prevleko, saj je del varnostnih značilnosti tega izdelka.
2. Sedež Maxi-Cosi Rubi redno čistite z mlačno vodo, milom in mehko krpo. Za izdelek ne uporabljajte maziv ali agresivnih čistil.

Sedež Maxi-Cosi Rubi je odobren po najnovejših evropskih varnostnih standardih (ECE R44/04) in je primeren za otroke s težo od 9 do 18 kg (starost od 9 mesecev do približno 3,5 leta).

Okolje

Pazite, da je vsa plastična embalaža izven dosega otrokovih rok in se tako izognite nevarnosti zadušitve.

Iz okoljevarstvenih razlogov, ob prenehanju uporabe izdelka, ga prosimo odstranite v primernih zbirnih centrih za odpadke skladno z lokalno zakonodajo.

Vprašanja

V primeru vprašanje se obrnite na krajevnega Maxi-Cosi prodajalca (za informacije glejte spletno stran www.maxi-cosi.com). Ob klicu pripravite naslednje podatke:

- serijsko številko na spodnjem delu oranžne ECE nalepke;

- model in vrsto avtomobila in sedeža, na katerem bo nameščen sedež Maxi-Cosi Rubi;
- starost (višino) in težo otroka.

Jamstvo

Podjetje Dorel Netherlands jamči, da je ta izdelek proizveden v skladu s trenutnimi evropskimi varnostnimi zahtevami in standardi kakovosti, ki veljajo za ta izdelek, ter da je izdelek v času nakupa brez napak v izdelavi in materialu. Med proizvodnjo so bili za izdelek opravljeni različni pregledi kakovosti. Če so kljub našim prizadevanjem v času trajanja obdobja jamstva 24 mesecev na izdelku vidne napake v materialu ali proizvodnji (ob običajni uporabi, kot je opisana v navodilih za uporabo), se zavezujemo, da bomo ravnali v skladu s pogoji in določili jamstva. V tem primeru se obrnite na prodajalca. Če želite več informacij o uveljavljanju pogojev in določil jamstva, se lahko obrnete na prodajalca ali obiščete naše spletno mesto: www.maxi-cosi.com.

Jamstvo ni veljavno v naslednjih primerih:

- V primeru uporabe ali namena, ki se razlikuje od tistega, opisanega v priročniku.
- Če izdelek pošljete v popravilo prek prodajalca, ki ga podjetje Dorel Netherlands ni pooblastilo.
- Če izdelka ne dobavite proizvajalcu z izvirnim računom (prek prodajalca in/ali uvoznika).



SL

- Če so popravila izvajale tretje osebe ali prodajalec, ki ga podjetje Dorel Netherlands ni pooblastilo.
- Če je poškodba nastala zaradi nepravilne ali nemarne uporabe ali vzdrževanja, malomarnosti ali poškodbe zaradi udarca v okvir in/ali prevleko iz blaga.
- Če so na sestavnih delih vidne običajne obrabe in poškodbe, ki jih je mogoče pričakovati zaradi dnevne rabe izdelka (kolesa, vrtljivi in gibljivi deli, itd.).

Začetek veljavnosti:

Jamstvo začne veljati z datumom nakupa izdelka.

Trajanje jamstva

Obdobje jamstva velja za obdobje 24 zaporednih mesecev. Jamstvo velja izključno za prvega lastnika in ga ni mogoče prenesti.

Kaj storiti v primeru okvar:

Po nakupu izdelka obdržite račun. Datum nakupa mora biti na računu na vidnem mestu. V primeru težav ali poškodb se obrnite na prodajalca. Zamenjave ali denarnega povračila za izdelek ne morete zahtevati. Podaljšanje jamstva zaradi popravil ni upravičeno. Za izdelke, ki so vrnjeni neposredno proizvajalcu, jamstvo ne velja.

To določilo glede jamstva je skladno z Evropsko direktivo 99/44/ES z dne 25. maja 1999.



RU

- A Устройство блокировки
- B Замки ремней
- C Подголовник
- D Текстильное покрытие
- E Зашелки ремней
- F Подвесная система плечевого ремня
- G Пряжка (Замок)
- H Устройство регулировки натяжения ремня
- I Ручка для откидывания (регулировки положения) сиденья
- J Центральный ремень
- K Нижнее направление ремня
- L Прокладки ремня(подушечки для ремней)
- M Верхнее направление ремня
- N Устройство направления ремня
- O Руководство
- P Соединитель прокладок ремня (ремней)

Безопасность

Общие указания Maxi-Cosi Rubi

Предостережение: Не вносите никакие изменения в Maxi-Cosi Rubi, так как это может привести к опасным ситуациям.

1. Вы всегда несете личную ответственность за безопасность Вашего ребенка.

2. Никогда не усаживайте ребенка на колени, когда ведете машину.
3. Используйте Maxi-Cosi Rubi только в машине.
4. Не пользуйтесь бывшим в употреблении товаром, так как Вы никогда не можете быть уверенными, что с ним происходило ранее.
5. Замените Maxi-Cosi Rubi после автомобильного происшествия.
6. Внимательно ознакомьтесь с этим руководством по использованию.

Maxi-Cosi Rubi в машине

Предостережение: Правильная прокладка автомобильного ремня безопасности весьма важна для безопасности Вашего ребенка. Ремень безопасности в машине должен быть установлен в соответствии с красными частями Maxi-Cosi Rubi. НИКОГДА не устанавливайте ремень безопасности способом, отличным от описанного.

Предостережение: Maxi-Cosi Rubi можно устанавливать только в положении лицом к направлению движения автомобиля.

Предостережение: Снимите подголовник сиденья при использовании Maxi-Cosi Rubi

в машине, если он мешает. Не забудьте снова установить подголовник при следующем использовании сиденья.

1. Используйте Maxi-Cosi Rubi только на сиденье, расположенном по направлению движения, оборудованном автоматическим или статическим ремнем с креплением в 3-х местах, соответствующим стандартам ECE R16 или подобным стандартам. НЕ используйте ремень с креплением в 2-х местах.
2. Прежде чем купить сиденье, убедитесь, что его можно правильно разместить в Вашем автомобиле.
3. Сильно надавите на Maxi-Cosi Rubi на сиденье до оснащения ремня безопасности устройством блокировки. Это улучшит стабильность.
4. Всегда полностью пристегивайте Maxi-Cosi Rubi автомобильным ремнем безопасности, даже если в автокресле не сидит ребенок.
5. Деактивируйте воздушную подушку безопасности при использовании Maxi-Cosi Rubi на переднем пассажирском сиденье. Если это невозможно, передвиньте пассажирское сиденье максимально назад.
6. Следите, чтобы Maxi-Cosi Rubi не прищемило дверцами автомобиля и не

придавило багажом или сиденьями.

7. Проверьте, нет ли в машине незакрепленных предметов или багажа.
8. Всегда накрывайте Maxi-Cosi Rubi, если в машину попадают прямые солнечные лучи. В противном случае, чехол, металлические и пластмассовые части могут нагреться и обжечь ребенка.

Maxi-Cosi Rubi и Ваш ребенок

1. Никогда не оставляйте Вашего ребенка без присмотра.
2. Всегда обеспечивайте безопасность Вашего ребенка при помощи подвесной системы
3. Убедитесь, что подголовник отрегулирован на нужную высоту.
4. Убедитесь, что ремни безопасности не повреждены и не перекручены.
5. Убедитесь, что между ребенком и ремнем безопасности не помещается больше чем один палец (1 см).

Инструкция по техническому обслуживанию Maxi-Cosi Rubi

Предостережение: Проявляйте осторожность при разблокировании подвесной системы Maxi-Cosi Rubi для технического обслуживания чехла.



RU



RU

1. Используйте только оригинальный чехол, это одно из необходимых условий безопасного использования изделия.
2. Maxi-Cosi Rubi следует регулярно очищать теплой водой, мылом и мягкой тканью. Не применяйте к изделию смазочные или агрессивные чистящие средства.

Maxi-Cosi Rubi было одобрено в соответствии с последними европейскими стандартами техники безопасности (ECE R44/04) и подходит для детей от 9 до 18 кг (в возрасте от 9 месяцев до приблизительно 3,5 лет).

Среда

Пластмассовый материал упаковки держите подальше от детей, чтобы избежать риска удушья.

В интересах защиты окружающей среды, когда Вы окончите использовать продукт, мы просим, чтобы Вы утилизировали его в предназначенных для этого местах, согласно местному законодательству.

Вопросы

Если у Вас возникли вопросы, свяжитесь с локальным продавцом Maxi-Cosi (контактную информацию ищите на www.maxi-cosi.com). Прежде чем набрать номер, убедитесь, что имеете под рукой следующую информацию:

- Серийный номер с нижней части оранжевого ярлыка ECE;
- Марку и тип автомобиля, а также и сиденья, на котором установлено Maxi-Cosi Rubi.
- Возраст (рост) и вес Вашего ребенка.

Гарантийные Обязательства

Мы гарантируем, что это изделие было изготовлено в соответствии с современными европейскими стандартами безопасности и требованиями качества, которые применимы к данному изделию, а также то, что это изделие на момент приобретения розничным продавцом не имеет дефектов вследствие некачественного изготовления или дефектов материала. Во время производственного процесса изделие было

подвержено различным проверкам качества. Если это изделие, несмотря на наши усилия, проявит дефект материала/изготовления в течение гарантийного срока 24 месяца (при нормальном использовании, описанном в руководстве пользователя), мы обязуемся соблюдать условия гарантии. В таком случае, пожалуйста, свяжитесь с вашим дилером. Для более детальной информации о применении условий гарантии, вы можете связаться с вашим дилером или посетить наш веб-сайт: www.maxi-cosi.com.

Гарантия недействительна в следующих случаях:

- В случае использования не по назначению, описанному в руководстве.
- Если изделие отправлено на ремонт через распределителя продуктов фирмы, который нами не признан.
- Если изделие возвращено производителю без подлинного товарного чека (через продавца и/или импортера).
- Если ремонт осуществлялся третьими лицами или распределителем продуктов фирмы, которые нами не признаны.
- Если неполадка возникла вследствие неправильного или невнимательного использования или обслуживания,

небрежности или повреждения от удара, нанесенного текстильному покрытию и/или раме.

- Если детали выглядят изношенными, что может быть из-за ежедневного использования изделия (колеса, вращающиеся и движущиеся части и т.д.)

Дата вступления в силу:

Гарантия вступает в силу со дня приобретения изделия.

Гарантийный срок:

Гарантийный срок равен 24 месяцам. Гарантия действительна только для первого владельца, без права передачи.

Что делать в случае неполадок:

После приобретения изделия, сохраните товарный чек. Дата приобретения должна быть четко видна на товарном чеке. В случае проблем или неполадок обратитесь к продавцу. Нельзя требовать замены или возвращения продукта. Починки не дают права на продление гарантии. Изделия, возвращенные непосредственно производителю, не подлежат гарантии.

Этот пункт гарантии соответствует европейской директиве 99/44/ EG от 25 мая 1999 г.



RU



BG

- A Фиксиращ механизъм
- B Заклучващ механизъм на коланите
- C Облегалка за глава
- D Калъф от плат
- E Кукички за колан
- F Раменни колани – ремъчна система
- G Закопчалка за колана
- H Регулиращ механизъм
- I Ръкохватка за регулиране на наклона
- J Ремък за регулиране на коланната система
- K Маршрут на долния колан
- L Подложки на колана
- M Маршрут на горния колан
- N Водач на колана
- O Упътване
- P Конектор на подложката на колана

Безопасност

Общи инструкции за Maxi-Cosi Rubi

Внимание: Не правете каквито и да е промени по Maxi-Cosi Rubi, тъй като това може да доведе до опасни ситуации.

1. Вие сте лично отговорни за безопасността на вашето дете по всяко време.

2. Никога не дръжте детето си в скута по време на шофиране.
3. Maxi-Cosi Rubi е предназначено само за употреба в автомобил.
4. Не използвайте продукти втора ръка, чиято история не знаете.
5. Сменете Maxi-Cosi Rubi след произшествие.
6. Моля, прочетете внимателно това упътване за употреба.

Maxi-Cosi Rubi в автомобила

Внимание: Правилното поставяне на предпазния колан на автомобила е от съществено значение за сигурността на вашето дете. Предпазният колан на автомобила трябва да бъде монтиран според червените части на Maxi-Cosi Rubi. НИКОГА не свързвайте предпазния колан на автомобила по начин, който е различен от описаният тук.

Внимание: Maxi-Cosi Rubi може да се монтира в автомобил само в положение, което е по посока на движението.

Внимание: Махнете облегалката за глава (ако ви пречи) на автомобилната седалка, на която искате да поставите столчето

Maxi-Cosi Rubi. Не забравяйте да поставите обратно облегалката за глава, когато използвате отново седалката.

1. Използвайте Maxi-Cosi Rubi само на седалка, обърната по посока на движението, която е снабдена с автоматичен или фиксиран предпазен триточков колан, който е одобрен в съответствие с изискванията на Правило № 16 на ИКЕ на ООН или друг еквивалентен стандарт. НЕ използвайте колан с две точки на закрепване.
2. Проверете дали столчето за кола може да бъде инсталирано надлежно във вашия автомобил, преди да го закупите.
3. Притиснете Maxi-Cosi Rubi здраво към седалката, преди да закрепите предпазния колан на автомобила с фиксиращия механизъм. Това подобрява стабилността.
4. Винаги закрепвайте стабилно столчето Maxi-Cosi Rubi с предпазния колан на автомобила дори ако в него не седи дете.
5. Изключете въздушната възглавница, ако използвате Maxi-Cosi Rubi на предната седалка. Ако това е невъзможно, поставете седалката на пътника в най-задно положение.
6. Внимавайте Maxi-Cosi Rubi да не бъде защитано или натиснато от багаж,

седалки и/или затварящи се врати.

7. Проверете дали целият багаж и други предмети са застопорени.
8. Покривайте Maxi-Cosi Rubi, когато е изложено на директна слънчева светлина. В противен случай калъфът, металните и пластмасовите части може да станат прекалено горещи за кожата на детето ви.

Maxi-Cosi Rubi и вашето дете

1. Никога не оставяйте детето си без надзор.
2. Винаги обезопасявайте детето си със системата от предпазни колани.
3. Облегалката за глава трябва да се нагласи на необходимата височина.
4. Преди всяка употреба се уверявайте, че коланите не са повредени или усукани.
5. Разстоянието между коланите и детето трябва да е колкото да можете да пхнете не повече от един пръст (1 см).

Инструкции за поддръжка на Maxi-Cosi Rubi

Внимание: Внимателно откопчавайте системата от предпазни колани на Maxi-Cosi Rubi, когато искате да се погрижите за поддръжката на калъфа.



BG



1. Използвайте само оригиналния калъф, тъй като той представлява част от защитните функции на този продукт.
2. Почиствайте Maxi-Cosi Rubi редовно с хладка вода, сапун и мека кърпа. Не използвайте никакви смазочни материали или агресивни почистващи препарати върху този продукт.

Maxi-Cosi Rubi е разработено в съответствие с най-новите европейски стандарти за безопасност (Правило № 44/04 на ИКЕ на ООН) и е подходящо за деца с тегло от 9 до 18 kg (на възраст от около 9 месеца до около 3,5 години).

Околна среда

Пазете найлоновите и пластмасовите опаковки далеч от деца, за да се избегне рискът от задушаване.

С цел опазване на околната среда ви приканваме да изхвърлите продукта в предвидените за това места в съответствие с местното законодателство.

Въпроси

Ако имате каквито и да е въпроси, обадете се на Вашият търговец или на вносителя на продукта (за информация за контакт вижте www.maxi-cosi.com).

Когато се обадите се погрижете да имате на разположение следната информация:

- Сериен номер, намиращ се отдолу на оранжевия ECE стикер.
- Марка и модел на автомобила и седалката, на която се ползва Maxi-Cosi Rubi.
- Възрастта (височината) и теглото на Вашето дете.

Гаранция

Гарантираме, че този продукт е произведен в съответствие с текущите европейски стандарти за безопасност и изисквания за качество, които са приложими за този продукт, както и че няма дефекти в изработката и материала на този продукт към момента на закупуването му от разпространителя. По време на производствения процес са извършени различни проверки за качество на продукта. Ако въпреки нашите усилия, бъде открит дефект в материала/изработката в рамките на 24-месечния гаранционен срок

(при обичайна употреба, описана в инструкциите), ние се задължаваме да спазваме условията на гаранцията. В такъв случай се свържете с Вашия търговец. Подробна информация относно приложимостта на гаранционните условия можете да получите от вашия търговец или на нашия уебсайт www.maxi-cosi.com.

Тази гаранция не е валидна в следните случаи:

- При употреба или използване с цел, различни от описаното в ръководството.
- Ако продуктът се предостави за ремонт на търговец, който не е одобрен от нас.
- Ако продуктът не се предостави на производителя с оригиналната касова бележка (чрез търговеца и/или вносителя).
- Ако ремонтът е извършен от трети лица или търговци, които не са одобрени от Dorel Netherlands.
- Ако дефектът е в резултат на неправилна или небрежна употреба или поддръжка, невнимание или удар по тапицерията и/или металната конструкция.
- Ако частите показват обичайни следи от износване, които могат да се очакват в резултат от ежедневната употреба на продукта (колела, въртящи и движещи се части и др.)



Начална дата на гаранцията:

Гаранцията влиза в сила от датата на закупуване на продукта.

Условие за гаранцията:

Гаранцията важи за период от 24 последователни месеца. Гаранцията е валидна единствено и само за първия собственик на продукта и не може да се прехвърля на други лица.

Какво да направите в случай на дефект:

Необходима Ви е касовата бележка за покупка на продукта. Датата на закупуване трябва ясно да се вижда на бележката. В случай на проблеми или дефекти свържете се с Вашия търговец. Не може да се изисква смяна или връщане на продукта. Поправките по продукта не удължават срока на гаранция. Продукти, които са върнати/изпратени директно на производителя, НЕ подлежат на гаранционно обслужване.

Тази гаранционна клауза е в съответствие с Директива 1999/44/ЕО на Европейския парламент и на Съвета от 25 май 1999 г.



KO

- A 잠금 장치
- B 벨트 잠금 장치
- C 헤드레스트
- D 패브릭 커버
- E 솔더벨트 고정 클립
- F 어깨 벨트
- G 벨트 버클
- H 길이 조절 버튼
- I 각도 조절 핸들
- J 중앙 길이 조절 벨트
- K 하단부 벨트 홈
- L 벨트 패드
- M 상단부 벨트 홈
- N 측면 벨트 홈
- O 사용 설명서
- P 벨트 패드 연결부

안전

Maxi-Cosi Rubi의 일반 사용법

경고: 안전에 영향을 미칠 수 있으므로 제품을 임의적으로 개조 및 변형하지 마십시오.

1. 자녀의 안전에 대한 책임은 항상 귀하에게 있습니다.
2. 운전 시 자녀를 절대 무릎에 앉히지 마십시오.
3. Rubi는 자동차에서만 사용하십시오.
4. 사고 이력 확인이 어려우므로 중고품을 사용하지 마십시오.

5. 사고 발생 후에는 Rubi를 교체하십시오.
6. 본 사용설명서를 주의 깊게 읽으십시오.

차량에서의 Rubi 사용법

경고: 자녀의 안전을 위해 제품을 올바르게 설치하여야 합니다. 안전벨트는 반드시 Rubi의 빨간색 가이드 라인을 따라 체결되어야 합니다. 설명된 방법 이외의 방식으로는 절대 안전벨트를 체결하지 마십시오.

경고: Rubi는 반드시 전방 장착으로 설치되어야 합니다.

경고: Rubi를 설치 할 차량 시트의 헤드레스트를 분리하십시오. 차량에서 Rubi를 분리한 후에는 차량 헤드레스트를 다시 제자리에 끼워 넣으십시오.

1. Rubi는 ECE R 16 및 그에 준하는 표준에 따라 승인된 자동 또는 고정형의 3점식 안전벨트가 장착된 차량에 전방으로 설치되어야 합니다. 2점식 안전벨트만으로 장착해서는 안됩니다.
2. 구매 전 카시트 설치가 가능한 차종인지 확인하십시오.
3. 상단의 벨트 잠금장치를 잠그기 전 Rubi를 단단히 눌러 안정적으로 장착되도록 합니다.
4. 자녀가 카시트에 탑승하지 않은 상태에서도 Rubi를 차량 안전벨트를 이용하여 정확히 장착하십시오.

5. Rubi를 앞좌석 조수석에 장착할 경우 반드시 에어백 기능을 해제하십시오. 에어백 기능 해제가 힘들 경우, 조수석 시트를 최대한 뒤로 민 후 장착하십시오.
6. Rubi가 차량 문에 부딪히거나 무거운 짐에 눌러 손상되지 않도록 주의하십시오.
7. 차량 내 짐이나 소지품이 안전히 고정되어 있는지 확인하십시오.
8. 제품이 직사광선에 장시간 노출되지 않도록 주의 하십시오. 커버 탈색 및 플라스틱 가열로 인한 화상의 위험이 있습니다.

자녀 안전에 대한 지침

1. 자녀를 절대 혼자 두지 마십시오.
2. 안전을 위해 카시트 안전벨트를 항상 체결하여 주십시오.
3. 헤드레스트가 자녀의 키 높이에 맞게 적절히 조절되었는지 확인하십시오.
4. 사용 전, 자동차 안전벨트가 꼬여 있거나 고장나지 않았는지 확인하십시오.
5. 카시트 안전벨트와 자녀 사이에 손가락 하나 이상의 공간(1cm)이 생기지 않도록 확인하십시오.

Rubi 유지 관리 지침

경고: 안전벨트 잠금 장치를 해제할 경우 패브릭이 상하지 않도록 주의하십시오.

1. 정품 커버는 제품의 안전기능의 일부이므로 반드시 정품 커버만을 사용하십시오.

2. 비누와 부드러운 헝겊을 사용하여 미온수로 제품을 정기적으로 세척하십시오. 윤활제나 강한 청결제는 사용하지 마십시오.

Maxi-Cosi Rubi는 최신 유럽 안전 표준기준(ECE R44/04)에 따라 승인 받았으며 9~18kg(9개월~3.5세) 아동에게 적합한 제품입니다.

분리배출 시 유의사항

질식의 위험이 있으므로 포장용 비닐봉투를 아이의 손이 닿지 않는 곳에 보관하십시오. 제품을 폐기할 경우에는 환경보호를 위해 지역 규제법에 따른 적절한 장소에 제품을 폐기하시기 바랍니다.

문의사항

문의사항이 있는 경우에는 맥시코시 구매처에 연락하시기 바랍니다. (고객센터: 1544-9420) 문의 전 다음 사항을 체크해 주십시오.

- 카시트 베이스 하단에 부착된 오렌지색 ECE 스티커의 일련번호
- 제품을 장착하는 차량의 종류, 모델명, 시트 타입
- 자녀의 연령, 키, 몸무게



KO



KO

품질 보증

본사는 본 제품이 현 유럽표준 안전 요구사항에 합격된 제품이며 구입 당시 기능 및 부품에 대한 기본적인 문제가 없음을 보증합니다. 구입 후 보증기간 내 부품 및 제조에 의한 결함이 확인되었을 경우(사용 설명서에 기술된 일반적인 사용의 범위 내), 품질 보증서 조건 사항을 준수하여 처리 될 것입니다. 품질보증 적용 조건에 대한 기타 자세한 사항은 판매처 또는 본사 웹사이트 (www.maxi-cosi.com) 에서 확인할 수 있습니다.

보증 외 사항은 다음과 같습니다.

- 매뉴얼에 명시된 목적 외에 제품을 사용한 경우
- 본사에서 인가하지 않은 중개인에 수리를 의뢰한 경우
- 구매 영수증 없이 제조사에 제품을 전달한 경우
- 본사가 인가하지 않은 제3자나 중개인에게 수리를 한 경우
- 부적절하거나 부주의한 사용 또는 정비, 소비자의 과실 혹은 사용 중 외부에 의한 충격 손상 등이 발생하였을 경우
- 충격 또는 부주의로 직물 또는 프레임에 결함이 발생한 경우
- 일상적인 사용으로 발생하는 정상적인 부품 노후의 경우(바퀴, 회전 작동 부품 등)

유효 시점

품질보증은 제품의 구입일로부터 즉시 유효합니다.

보증 기간

품질 보증은 구입일로부터 24개월 동안 유효합니다.

품질 보증은 첫 번째 소유자에게만 적용되며 타인에게 양도될 수 없습니다.

제품 하자 발생 시 :

제품 구입 후 구매 영수증을 잘 보관하십시오. 영수증에 구매 날짜가 정확히 기재되어 있어야 합니다.

제품의 결함 혹은 문제 발생 시 판매처에 문의하십시오.

사용한 제품의 교환 및 반품은 요청할 수 없습니다.

제품 수리로 인한 보증 기간 연장은 허용되지 않습니다.

판매처와 사전협의 없이 소비자가 임의로 보낸 제품에 대해서는 책임지지 않습니다.

본 보증 규정은 1999년 5월 25일 제정된 99/44/EG 조항을 준수합니다.

ماكسي - كوزي Rubi في السيارة

تحذير: التركيب الصحيح لأحزمة أمان السيارة أمر ضروري لسلامة طفلكم. يجب تركيب حزام أمان السيارة فوق الأجزاء الحمراء من ماكسي - كوزي Rubi. لا تثبتوا مطلقاً حزام السيارة بشكل مختلف عما تم توضيحه.

تحذير: ينبغي تثبيت ماكسي - كوزي Rubi في السيارة فقط بحيث تكون بمواجهة الأمام، مع اتجاه السفر.

تحذير: يجب إزالة مسند الرأس عن مقعد السيارة الذي يتم تركيب ماكسي - كوزي Rubi إذا كانت تشكل عائقاً. من المهم تذكر إعادة مسند الرأس إلى مكانه قبل الاستخدام التالي للمقعد بدون المنتج.

1. تثبتوا ماكسي - كوزي Rubi في مقاعد سيارة بمواجهة الأمام فقط، مع اتجاه السفر والمزودة بحزام أمان أوتوماتيكي أو حزام أمان ثابت مزود بثلاث نقاط ربط موافق على استخدامه وفقاً لمعيار ECE R16 أو معيار شبيه له. لا يمكن استخدام حزام مزود بنقطنتي ربط فقط.
2. تأكدوا قبل شراء المنتج من إمكانية تركيب مقعد الأمان للسيارة على نحو مناسب في سيارتكم.
3. الصقروا ماكسي - كوزي Rubi بقوة إلى مقعد السيارة قبل شد حزام أمان السيارة بواسطة قفل الأمان، لتحسين الثبات.
4. قوموا دائماً بتثبيت ماكسي - كوزي Rubi تثبيتاً كاملاً بواسطة حزام أمان السيارة، حتى عندما لا يكون طفلكم جالساً بها.
5. احرصوا على فك وسادة الهواء حين يتم تثبيت ماكسي - كوزي Rubi في المقعد الأمامي. إذا لم يكن هذا الأمر ممكناً، يجب تثبيت مقعد السيارة الأمامي في أبعاد وضعية ممكنة له.
6. تجنبوا إحداث ضرر لـ ماكسي - كوزي Rubi بسبب الحمل الزائد أو التعرض لضربة من أية حمولة، مقاعد السيارة وأو طرق الأبواب.
7. احرصوا على تثبيت وتأمين كل الحمولة والأغراض الأخرى في السيارة.



AR

- A قفل أمان
- B أقفل حزام الأمان
- C مسند الرأس
- D فرش
- E عتاقات الحزام
- F طقم أحزمة الكتفين
- G إبريزم
- H ضابظ
- I مقبض حنى
- J حزام منسوج
- K سكة الحزام السفلي
- L وسادات أحزمة
- M سكة الحزام العلوي
- N مسير الحزام
- O كراسة تعليمات الاستخدام
- P رابض وسادات الحزام

السلامة

ماكسي - كوزي Rubi توجيهات عامة

تحذير: لا يجب تغيير ماكسي - كوزي Rubi بأي شكل من الأشكال، إذ أن هذا الأمر من شأنه أن يؤدي إلى أوضاع خطيرة.

1. أنتم شخصياً المسؤولون دائماً عن سلامة طفلكم.
2. لا تحملوا طفلكم أبداً في حركم أثناء القيادة.
3. ماكسي - كوزي Rubi مخصص للاستخدام في السيارة فقط.
4. لا تستخدموا مواد مستعملة تاريخياً غير معروف.
5. استبدلوا ماكسي - كوزي Rubi بعد التعرض لحادث.
6. اقرأوا بتمعن كراسة تعليمات الاستخدام.

البيئة

8. احرصوا على تغطية ماكسي – كوزي Rubi دوما حين تكون السيارة مركونة في الشمس. الفرش والأجزاء المعدنية والبلاستيكية قد تكون ساخنة جدا على جلد الطفل.

ماكسي – كوزي Rubi وطفلكم

1. لا تتركوا طفلكم بدون مراقبة أبدا.
2. قوموا دائما بتثبيت أطفالكم بواسطة منظومة الأحزمة
3. تأكدوا بأن داعم الرأس موجه إلى الارتفاع المناسب.
4. احرصوا قبل كل استخدام للتأكد بأن أحزمة التثبيت غير معطوبة أو ملفوفة.
5. شدوا الأحزمة بحيث لا يبقى فراغ يزيد عن اصبع واحد (1 سنمتر) بين الأحزمة وبين طفلكم.

تعليمات صيانة لـ ماكسي – كوزي Rubi

تحذير: ينبغي توخي الحذر أثناء فك منظومة تثبيت ماكسي – كوزي Rubi من أجل صيانة الفرش.

1. استخدموا الفرش الأصلي فقط، والذي يشكل أيضا جزءا من سلامة المنتج
2. قوموا بتنظيف ماكسي – كوزي Rubi بشكل ثابت بواسطة قطعة قماش ناعمة مع ماء فاتر وصابون. لا يجب استخدام مواد تشحيم أو مواد تنظيف قاسية لتنظيف هذا المنتج.

تمت الموافقة على استخدام ماكسي – كوزي Rubi وفقا لمعايير السلامة الأوروبية الحديثة ECE R44/04 وهو مناسب للاستخدام للأطفال من وزن 9 كغرام وحتى 18 كغرام (ابتداء من سن 9 أشهر وحتى سن 3.5 سنوات تقريبا)

كفالة

منذ متى؟

يبدأ سريان مفعول فترة الكفالة منذ تاريخ شراء المنتج.

ما هي الفترة؟

لفترة 24 شهرا متتالية. الكفالة سارية المالك الأول فقط ولا يمكن نقلها.

ماذا عليك أن تفعل؟

عليك الحفاظ جيدا على فاتورة الشراء التي حصلت عليها وقت شراء المنتج. يجب أن يكون تاريخ الشراء ظاهرا بشكل واضح على فاتورة الشراء. حين تظهر أية عيوب أو مشاكل يتوجب عليكم التوجه إلى نقطة البيع. لا يمكن المطالبة بتبديل أو إرجاع المنتج. التصليح لا يمنحك الحق بتمديد فترة الكفالة. المنتجات المعادة مباشرة إلى المصنع، غير مخرولة بالكفالة.

شروط هذه الكفالة تتطابق مع معايير الجودة والسلامة الأوروبية

EG 9/44 من 25 مايو 1999

الكفالة غير سارية المفعول في الحالات التالية

- عند الاستخدام أو لأغراض غير مفضلة في تعليمات الاستخدام.
- إذا تم تسليم المنتج للتصليح من قبل ورشة عمل غير مؤهلة لذلك.
- إذا تم تسليم المنتج إلى المصنع بدون فاتورة الشراء الأصلية (عن طريق المتجر وأو المستورد).
- إذا أجريت تصليحات من قبل طرف ثالث أو شركة تجارية غير مؤهلة لذلك.
- إذا كان العيب ناتجا عن استخدام أو صيانة بشكل غير صحيح أو بشكل مهمل، من خلال عدم الاهتمام أو نتيجة ضربة للفرش أو للهيكل.
- عندما يتعلق الأمر ببلاد عادي يمكن توقعه من الاستخدام اليومي للمنتجات (دواليب، أجزاء متحركة أو دوارة...وهلم جرا).

DOREL (U.K). LTD

Hertsmere House,
Shenley Road,
Borehamwood
Hertfordshire WD6 1TE
UNITED KINGDOM

DOREL FRANCE S.A.

Z.I. - 9 bd du Poitou
BP 905
49309 Cholet Cedex
FRANCE

DOREL GERMANY

Augustinusstraße 9 c
D-50226 Frechen-Königsdorf
DEUTSCHLAND

DOREL POLSKA

Ul. Legnicka 84/86
41-503 CHORZOW
POLAND

DOREL BELGIUM

BITM Brussels
International Trade Mart
Atomiumsquare 1, BP 177
1020 Brussels
BELGIQUE / BELGIE

DOREL NETHERLANDS

Postbus 6071
5700 ET HELMOND
NEDERLAND

DOREL HISPANIA, S.A.

C/Pare Rodés nº26
Torre A 4º
Edificio Del Llac Center
08208 Sabadell (Barcelona)
ESPAÑA

DOREL ITALIA S.P.A.

a Socio Unico
Via Verdi, 14
24060 Telgate (Bergamo)
ITALIA

DOREL PORTUGAL

Artigos para Bebê, Lda.
Rua Pedro Dias, 25
4480-614 Rio Mau
Vila do Conde
PORTUGAL

DOREL JUVENILE

SWITZERLAND S.A.
Chemin de la Colice 4
1023 CRISSIER
SWITZERLAND / SUISSE

