

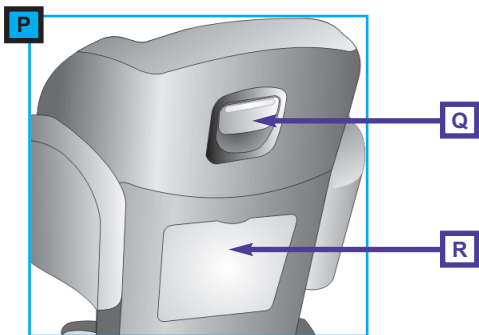

kiddy

P	Manual de utilização
I	Manuale delle istruzioni
CZ	Návod k obsluze
FIN	turvallaitteen käyttöohje
RUS	Руководство эксплуатации
H	Használati utasítás
TR	Kullanım Kılavuzu
CN	用户使用手册

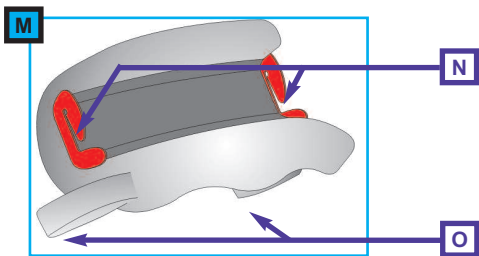

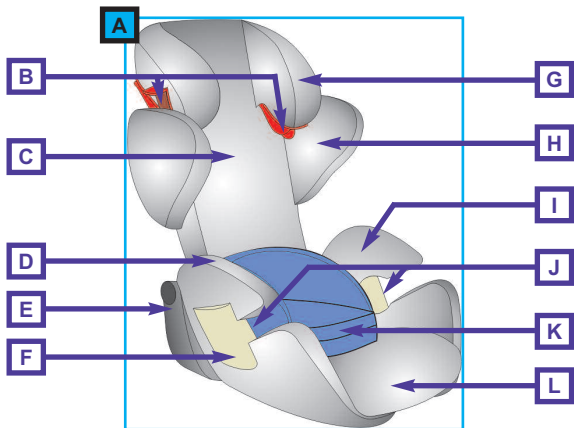

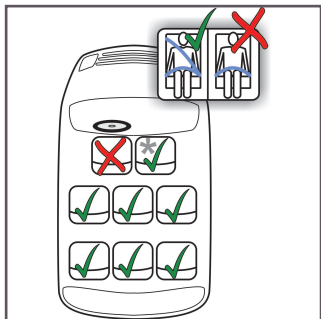

1

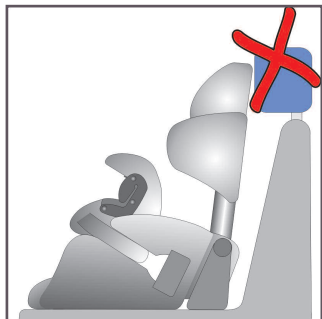

2

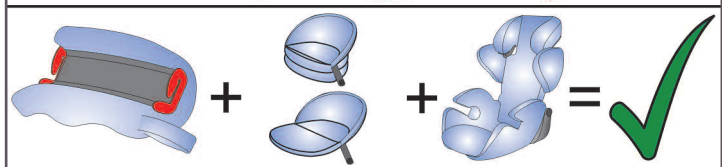
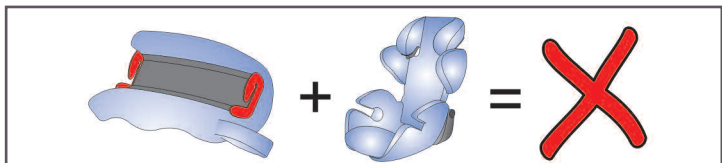

3



4

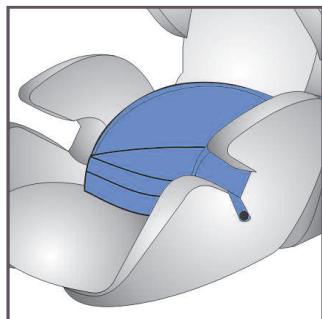

5



6

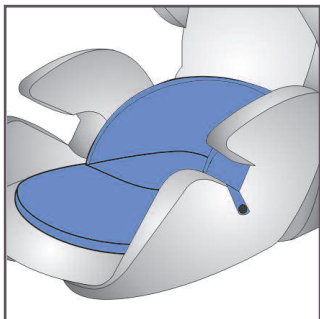

7

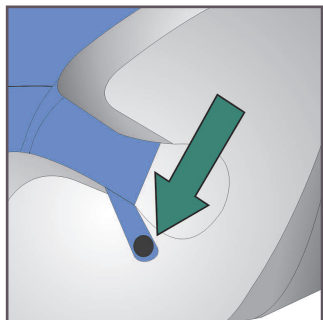

8



9

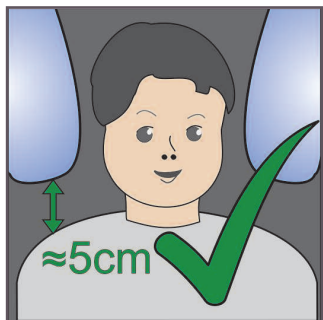

10

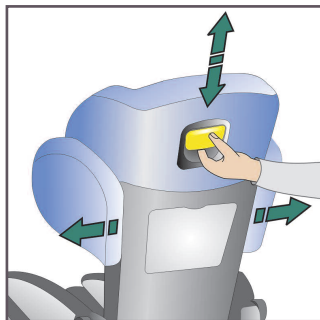

11

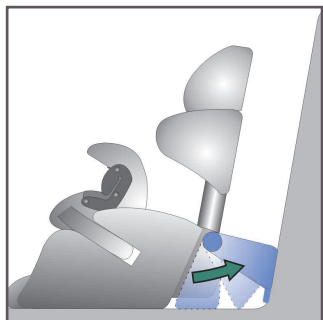

12

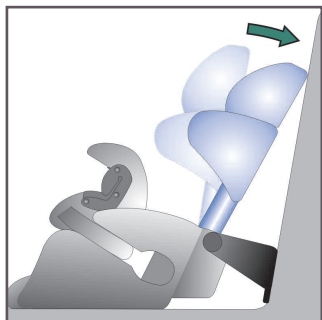

13

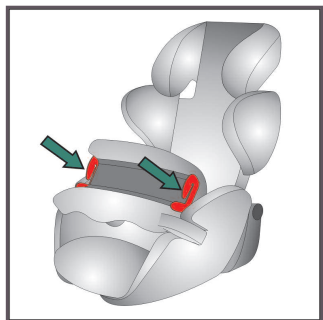

14

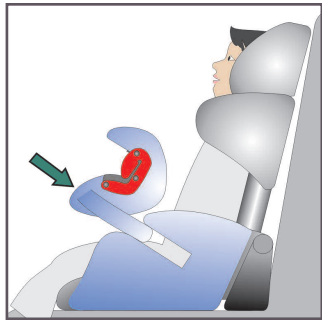

15



16

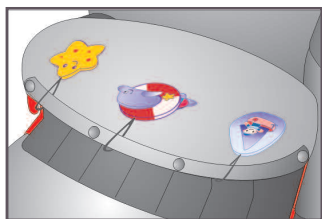

17

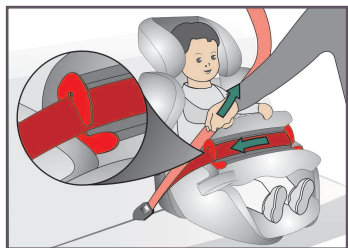

18

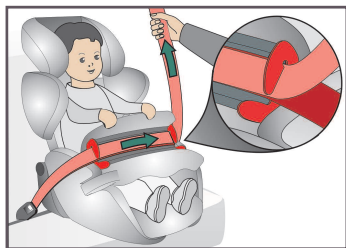

19



20

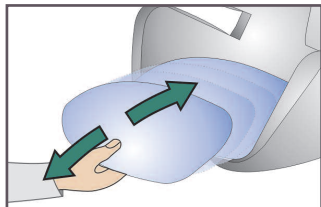

21

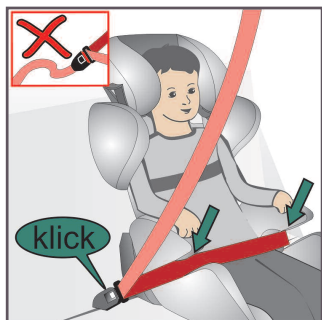

22

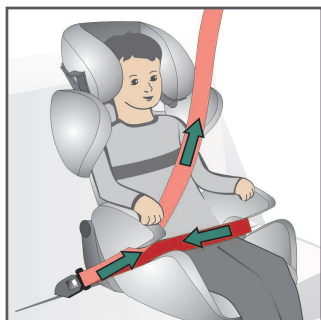

23

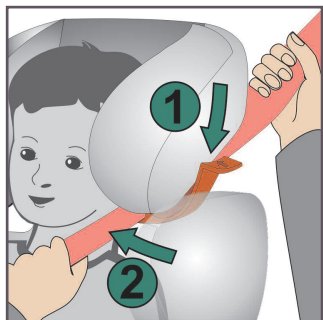

24

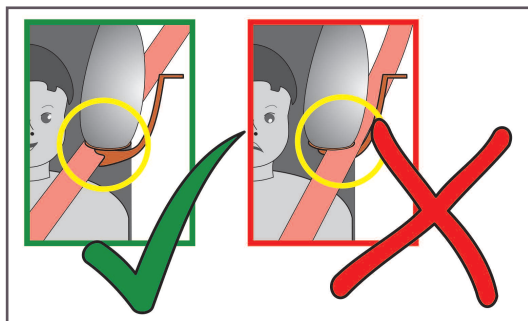

25

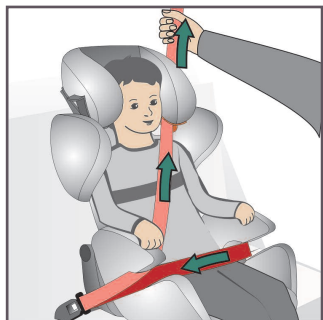

26

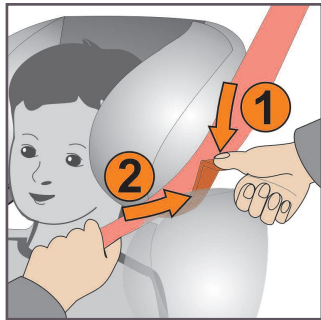

27

Índice

1.	Introdução	3
2.	Adequação	3
3.	Indicações gerais de segurança	4
4.	Seleccção e regulação do banco	6
5.	Regulações	7
5.1	Regulação da altura do assento do banco.....	7
5.2	Regulação do apoio de cabeça e dos ombros.....	8
5.3	Regulação da posição de deitado (apenas grupo etários I, 9 - 18kg).....	8
6.	Montagem na viatura para a grupo etários I (9 - 18 kg)	9
7.	Montagem na viatura para os grupos etários II & III (15 - 36 kg)	11
7.1	Regulação do apoio das coxas (grupo etários II-III, 15 - 36kg).....	11
7.2	Montagem na viatura para os grupos etários II & III (15 - 36 kg).....	11
7.3	Abertura da guia do cinto de segurança diagonal.....	12
8.	Retirar e colocar o revestimento	12
8.1	Retirar o revestimento do apoio de cabeça / encosto.....	13
8.2	Retirar os revestimentos dos apoios dos ombros.....	13
8.3	Retirar o revestimento do banco.....	13
8.4	Revestimento do corpo de retenção.....	13
8.5	Colocar o revestimento.....	14
9.	Indicações de conservação	14
9.1	Limpeza do revestimento.....	14
9.2	Limpeza das peças de plástico.....	14
10.	Comportamento após um acidente	15
11.	Garantia	15

Manual de instruções kiddy guardian pro 2

1. Introdução

Ficamos satisfeitos por se ter decidido pelo sistema de retenção para crianças (A) kiddy guardian pro 2.

O kiddy guardian pro 2 é outro produto inovador dentro da nossa linha Pro. Através do material com desvio especial de energia, o seu kiddy oferece a maior segurança possível no embate lateral. O seu banco de criança também está equipado com kiddy shock-absorbers (F) que providenciam uma protecção abrangente no embate frontal.

Para a protecção abrangente do seu filho, o kiddy guardian pro 2 deve ser impreterivelmente utilizado como descrito neste manual.

As peças do seu kiddy guardian pro 2 estão providas de letras no texto deste manual de instruções e são explicadas à frente no ponto com o mesmo nome.

2. Adequação

O kiddy guardian pro 2 foi testado e aprovado de acordo com a versão actual da norma de aprovação ECE44-04. Obteve a autorização de tipo construtivo para a classe „universal“. Isto significa que pode ser utilizado em todos os tipos de viatura em cada lugar com o cinto de viatura de 3 pontos de acordo com a norma ECE 16 ou normas comparáveis.

O sistema de retenção para crianças kiddy guardian pro 2 é adequado para as classes de peso I a III, ou seja, para crianças com um peso corporal de 9kg–36kg (aprox. 9 meses até aprox. 12 anos) ou até um tamanho corporal de 150 cm.

Grupos etários (classes de peso):

Grupo etários I:	9kg–18kg
Grupo etários II:	15kg–25kg
Grupo etários III:	22kg–36kg

Para as crianças com um peso corporal de 9kg–18kg (isto corresponde aprox. a uma idade de cerca de 9 meses até cerca de 4 anos) deve utilizar-se o respectivo corpo de retenção (M). Preste também atenção à utilização correcta do assento do banco (consultar o ponto 5.1).

Oriente-se, em caso de utilização na viatura, adicionalmente pelas recomendações do manual do utilizador do seu veículo ou contacte a sua oficina de contrato.

3. Indicações gerais de segurança



Leia com atenção o manual de instruções antes da primeira montagem do sistema de retenção para crianças. Uma utilização errada pode ser fatal para o seu filho.

Os ferimentos causados pelo esquecimento são fáceis de evitar.



O sistema de retenção para crianças deve ser sempre utilizado para crianças com um peso de 9 kg - 18 kg com o respectivo corpo de retenção (M) e assento do banco (K).



Utilize o sistema de retenção para crianças exclusivamente para as classes de peso I - III de 9kg a, no máx., 36kg.



Antes de cada viagem, verifique se o sistema de retenção para crianças (A) está ajustado de forma ideal ao tamanho corporal da criança. Não efectue regulações durante a marcha.



Assegure-se de que todas as peças estão correctamente engatadas.



Proteja sempre o sistema de retenção para crianças (A) com o sistema de cinto de 3 pontos próprio da viatura.



Assegure-se de que nenhuma peça do sistema de retenção para crianças (A) ficam engatadas nas portas ou nos bancos ajustáveis.



Especialmente no caso de vans e caravanas, preste atenção para que o sistema de retenção para crianças (A), no caso de um salvamento por terceiros, esteja montado, se possível, num local de fácil acesso.



O cinto nunca deve ficar colocado de forma frouxa. Em caso de acidente, a solicitação é bastante mais elevada do que com um cinto esticado. Preste atenção à correcta posição do fecho do cinto de segurança da viatura.



Nunca deixe o seu filho no sistema de retenção para crianças (A) sem vigilância.



Não coloque objectos pesados na chapeleira, pois em caso de acidente podem transformar-se em objectos perigosos que podem ser projectados.



Se transportar o sistema de retenção sem criança (A) na viatura, proteja-a sempre do modo descrito com o cinto de 3 pontos da viatura.



Não é permitido efectuar quaisquer alterações no sistema de retenção para crianças (A). O efeito de protecção pode ser anulado ou limitado. Caso surjam dificuldades, contacte o seu comerciante especializado ou directamente o fabricante.



Proteja o sistema de retenção para crianças (A) da incidência directa do sol, pois pode aquecer de forma desagradável.



O sistema de retenção para crianças (A) só deve ser utilizado em lugares com um cinto de 3 pontos de acordo com a norma ECE 16 ou normas comparáveis.



Certifique-se de que o sistema de retenção para crianças (A) foi montado na viatura de acordo com este manual.



Quando fizer viagens mais longas, faça pausas e assegure-se de que o seu filho não sai da viatura para o lado da faixa de rodagem. Caso exista, utilize sempre a protecção para crianças nas portas das viaturas ligeiras de passageiros.



Não utilize mais o sistema de retenção para crianças (A) se peças tiverem sido danificadas após um acidente (velocidade no acidente superior a 10km/h), ou devido a outros efeitos, ou caso se tenham soltado (consultar o ponto 10).



Só deve se utilizado o atalho de cinto prescrito pelo fabricante.

4. Selecção e regulação do banco

Informe-se por norma sobre a utilização de sistemas de retenção para crianças (A) no manual de instruções da sua viatura.

O sistema de retenção para crianças (A) kiddy guardian pro 2 pode ser montado nas viaturas em todos os lugares que dispõem de um sistema do cinto de 3 pontos (imagem 1).

O kiddy guardian pro 2 também pode ser utilizado em bancos de viaturas virados para trás que dispõem de um sistema do cinto de 3 pontos (imagem 1)

* Se o fabricante da viatura permitir sistemas de retenção para crianças no banco do acompanhante, este deve ser colocado na posição mais atrás.

Se a montagem for impedida por um apoio de cabeça, este deve ser utilizado na posição superior ou retirado (imagem 2).

Através do encosto do banco móvel (C) do kiddy guardian pro 2 assegure-se de que este encosta no encosto da viatura. Posicione de forma correspondente os encostos ajustáveis do banco da viatura.

5. Regulações

5.1 Regulação em altura do assento do banco



O kiddy guardian pro 2 deve ser utilizado para crianças de 9 kg a 18 kg com o corpo de retenção (M) e o assento do banco correctamente regulado (K) (imagem 3).

O kiddy guardian pro 2 dispõe de um assento do banco (K) que assegura a adequação do tamanho entre a criança com cerca de 9 e cerca de 4 anos (9kg – 18kg) através de uma alteração da altura do banco.

O assento do banco (K) pode ser adaptado em dois níveis ao tamanho do seu filho e oferece para crianças pequenas um conforto consideravelmente mais elevado.

Proceda do seguinte modo ao regular o assento do banco:

Nível A: **9 – 13 kg (aprox. 9 - 18 meses)**; assento do banco dobrado (imagem 4+5)

Nível B: **13 – 18 kg (aprox. 18 meses - 4 anos)**; assento do banco aberto (imagem 6+7)

O assento do banco (K) deve ser sempre fixado, para isso conduza as talas por baixo dos apoios do braço (D) do banco e feche os botões de pressão no exterior do revestimento do banco (imagem 8).



Para se alcançar a regulação correcta da posição do banco através do assento (K) do banco, tem de posicionar também sempre correctamente o apoio de cabeça (G) ajustável. Utilize o assento do banco (K) apenas em combinação com o corpo de retenção.

5.2 Regulação do apoio de cabeça e dos ombros

Através do seu sistema de regulação inovador, o kiddy guardian pro 2 oferece a adaptação ideal ao tamanho do seu filho, sendo o apoio de cabeça (G) e os apoios dos ombros regulados de uma vez.

Está alcançada a regulação correcta do apoio de cabeça quando a têmpora da criança se situar na área do local mais estreito do apoio de cabeça (G) (imagem 10).

Para regular os apoios de cabeça (G) e dos ombros (H), accione o manípulo de regulação em altura (Q) na parte de trás do apoio de cabeça (G), puxando-o ligeiramente para o exterior e deslocando o apoio de cabeça (G) simultaneamente para cima ou para baixo, consoante a altura desejada (imagem 11).

Pressionando ligeiramente para baixo o apoio de cabeça (G) pode verificar o engate seguro.

5.3 Regulação da posição de deitado (apenas AG I, 9-18kg)

O kiddy guardian pro 2 está equipado com uma posição de deitado que principalmente em viagens mais longas garante um assento confortável.



A posição de deitado só deve ser utilizada para crianças do grupo etário I (9kg-18kg) em conjunto com o corpo de retenção.

Para ajustar a posição de deitado, abra primeiro o sistema do cinto próprio da viatura.

Puxe o kiddy guardian pro 2 para a frente, de modo a que o aro de apoio (E) que se encontra na parte de trás do banco possa ser aberto para trás (imagem 12).

Depois desloque o seu kiddy contra o encosto do banco da viatura.

O aro de apoio (E) deve encostar no estado aberto no encosto do banco da viatura.

Impede o escorregamento do banco para trás (imagem 13).

O encosto do kiddy guardian pro 2 (C) rebate automaticamente para a posição de deitado. A posição de deitado está alcançada quando o apoio de cabeça (G) do banco de criança encostar no encosto do banco (imagem 13).



Nunca ajuste a posição de deitado durante a marcha. Para o efeito, pare a sua viatura. Abra o cinto da viatura, altere a posição do aro de apoio (E) e do encosto (C) e proteja depois novamente o seu filho (o sistema de retenção para crianças) com o cinto de segurança.

Para a protecção da criança na posição de deitado, proceda como descrito no ponto 6.

6. Montagem na viatura para o grupo etário I (9 - 18 kg)

Posicione o seu kiddy como descrito no ponto 4 no banco da viatura.

Assegure-se de que o seu banco de criança e assento está ajustado de acordo com o tamanho corporal e peso do seu filho (ponto 5).

O kiddy guardian pro 2 é protegido com o cinto da viatura de 3 pontos nas guias do cinto de segurança do corpo de retenção (N) (imagem 14).



Para o grupo etário I, o seu kiddy guardian pro 2 só deve ser exclusivamente utilizado com o respectivo corpo de retenção (M) e assento (K).

Ao colocar o seu filho no assento, assegure-se de que as nádegas do seu filho ficam encostadas ao encosto (C).

Desloque o corpo de retenção (N) para as fendas guias na parte do assento (imagem 15).

Desloque o corpo de retenção de modo a que fique encostado na barriga da criança.

Depois puxe para fora o cinto de segurança de 3 pontos da viatura de modo a que passe à volta do seu kiddy e possa ser engatado directamente no fecho do cinto próprio da viatura (imagem 16).

Preste atenção para que a lingueta do cinto engate com um “clique” nítido.

Se o seu corpo de retenção kiddy (M) possuir figuras de brincar, estas devem ser colocadas por cima do corpo de retenção para ser mais fácil colocar o cinto (imagem 17).

Depois enfie o cinto abdominal nas guias vermelhas do cinto do corpo de retenção (N).

Estique em seguida o cinto abdominal (imagem 18). O corpo de retenção tem de encontrar-se na barriga do seu filho.

Depois enfie o cinto dos ombros nas guias do cinto do corpo de retenção (imagem 19).

Assegure-se de que os cintos ficam planos e não ficam torcidos uns por cima dos outros.

Estique o cinto dos ombros (imagem 19).

Antes da viagem, assegure-se de que o cinto abdominal e do ombro encosta correctamente no corpo de retenção (M), assentam de forma justa e não estão torcidos. Os cintos devem encostar de forma plana por cima da área de guia do cinto do corpo de retenção (imagem 19+20).

Verifique regularmente a passagem do cinto.

7. Montagem na viatura para os grupos etários II & III (15-36kg)



A utilização sem corpo de retenção (M) só é permitida para crianças com um peso corporal de, pelo menos, 15kg (ou cerca de 4 anos). No entanto, recomendamos que utilize o corpo de retenção (M) até o seu filho pesar 18 kg.



Retire sempre o assento (K) para a utilização sem corpo de retenção (M).

7.1 Regulação do apoio das coxas (AG II-III, 15-36kg)

Através do ajuste do apoio das coxas (L) pode alcançar-se um conforto de assento consideravelmente melhor. O apoio das coxas pode ser ajustado em 4 posições.

Puxe ou desloque o apoio das coxas (L) para a posição desejada (imagem 21).

7.2 Montagem na viatura (AG II-III, 15-36kg)

Posicione o seu kiddy como descrito no ponto 4 no banco do veículo.

Posicione o seu filho e assegure-se de que o seu kiddy está ajustado de acordo com o tamanho corporal do seu filho (ponto 5).

Para proteger o seu filho com o cinto de 3 pontos próprio da viatura, proceda do seguinte modo:

Puxe para fora o cinto da viatura e coloque o cinto abdominal por baixo de ambos os apoios do braço (D) do banco.

Agora feche o fecho do cinto. Verifique se o fecho do cinto engata correctamente (imagem 22).

Estique o cinto abdominal e coloque o cinto diagonal no lado do fecho do cinto por baixo do apoio do braço (D) (imagem 23).

Pegue no cinto diagonal e insira-o de frente através do gancho da guia de cinto diagonal vermelha (B) no apoio de cabeça (imagem 24). Também pode abrir o gancho com a mão para baixo (imagem 27).

Por favor, observe que se utiliza a guia do cinto em frente ao fecho do cinto (imagem 24).

Assegure-se de que o cinto diagonal se situa na guia do cinto e está preso à frente no gancho (imagem 25).

Assegure-se de que os cintos não estão torcidos e percorrem de forma ajustada o corpo do seu filho. Preste também atenção à posição correcta do fecho do cinto.

Estique agora o sistema do cinto (imagem 26).

Verifique regularmente a passagem do cinto nas viagens longas.

7.3 Abertura da guia do cinto de segurança diagonal

Para abrir a guia do cinto de segurança diagonal (B), puxe o gancho para baixo (imagem 27) e depois retire o cinto para a frente.

8. Retirar e colocar o revestimento



Nunca utilize o seu kiddy sem o revestimento original. O revestimento é parte integrante da concepção de segurança

8.1 Retirar o revestimento do apoio de cabeça / encosto

O revestimento do apoio de cabeça e do encosto foi concebido como uma peça.

Desloque o apoio de cabeça ajustável (G) para a posição superior.

Solte agora o revestimento à volta do manípulo de ajuste em altura (Q) na parte de trás do apoio de cabeça (G). Retire o revestimento de trás para a frente, puxando-o para fora do apoio de cabeça (G).

8.2 Retirar os revestimentos dos apoios dos ombros

Desloque o apoio de cabeça ajustável (G) para a posição inferior. Abra os fechos nos lados traseiros dos apoios dos ombros. Aqui podem retirar-se os revestimentos de baixo para cima, para fora dos apoios dos ombros (H).

8.3 Retirar o revestimento do banco

O revestimento do apoio das coxas (L) está fixado com uma fita de borracha. Pode retirar o revestimento cuidadosamente para cima.

Para poder retirar o revestimento do banco, abra o fecho na parte inferior do casco do banco (I). Em seguida, abra os botões de pressão e fechos de velcro por baixo do apoio das coxas (L) e em baixo no banco (I). Retire a fita de apoio do encosto (C) e puxe o revestimento por baixo de ambas as guias do cinto abdominal (J).

Agora pode retirar-se o revestimento do banco.

8.4 Revestimento do corpo de retenção

O revestimento do corpo de retenção não deve ser retirado ou lavado.

Em caso de danificações do corpo de retenção ou do respectivo revestimento dirija-se ao comerciante especializado correspondente ou directamente ao fabricante.

8.5 Colocar o revestimento

Ao colocar o revestimento proceda do modo inverso da extracção do revestimento (consultar 8.1 – 8.3).

9. Indicações de conservação

9.1 Limpeza do revestimento

Os revestimentos são uma parte integrante essencial da concepção de segurança. Por isso, utilize apenas revestimentos originais do fabricante. Se necessitar de revestimentos de substituição, poderá encomendá-los junto do comerciante especializado.

O revestimento e o cordel de fixação amovível das figuras de brincar podem ser lavadas a 30 graus (lavagem delicada). Não deve ser torcido ou seco na máquina de secar.



9.2 Limpeza das peças em plástico

As peças em plástico podem ser limpas com um produto de limpeza suave ou com um pano húmido. Nunca utilize produtos de limpeza agressivos (p.ex., solventes).

10. Comportamento após um acidente

Após um acidente, em que a velocidade é superior a 10 km/h, o sistema de retenção para crianças deve ser verificado pelo fabricante quanto a eventuais danos e ser eventualmente substituído gratuitamente.

11. Garantia

Para o kiddy guardian pro 2 damos uma garantia de 2 anos para defeitos de fabrico ou de material. O período de garantia começa no dia da compra.

A base da reclamação é o comprovativo de compra.

A prestação de garantia limita-se aos sistemas de retenção de crianças que foram tratados de forma adequada e são enviados para trás em estado limpo e correcto.

A garantia não abrange:

- imagens de desgaste naturais e danos devido a demasiada solicitação
- danos devido a utilização inadequada ou imprópria.

Tecidos: Todos os nossos tecidos satisfazem elevadas exigências relativamente à resistência às cores contra radiação UV. No entanto, todos os tecidos branqueiam se forem expostos à irradiação UV. Não se trata de um defeito de material, mas de imagens de desgaste normais para as quais não se assume uma garantia. Em caso de garantia, dirija-se imediatamente ao seu comerciante especializado.

A equipa kiddy deseja-lhe a si e ao seu filho uma viagem sempre boa e segura.

Sommario

1.	Introduzione	3
2.	Omologazione	3
3.	Avvertenze generali di sicurezza	4
4.	Selezione e regolazione del posto a sedere	6
5.	Impostazioni	7
5.1	Regolazione dell'altezza del cuscino di seduta.....	7
5.2	Regolazione del poggiatesta e della spalliera.....	8
5.3	Regolazione della posizione di riposo (solo per il gruppo di età I, 9 – 18 kg).....	8
6.	Montaggio nel veicolo per il gruppo di età I (9 - 18 kg)	9
7.	Montaggio nel veicolo per i gruppi di età II e III (15 - 36 kg)	11
7.1	Regolazione dell'estensore gambe per i gruppi di età II-III, 15 - 36 kg.....	11
7.2	Montaggio nel veicolo per i gruppi di età II e III (15 - 36 kg).....	11
7.3	Aprire la guida della cintura diagonale.....	12
8.	Smontare e rivestire il coprisedile	12
8.1	Smontaggio del rivestimento poggiatesta/ dello schienale..	13
8.2	Smontaggio dei rivestimenti spalliera.....	13
8.3	Smontaggio del rivestimento sedile.....	13
8.4	Rivestimento cuscino addominale.....	13
8.5	Rivestire il coprisedile.....	14
9.	Indicazioni per la manutenzione	14
9.1	Lavaggio del rivestimento.....	14
9.2	Pulitura delle parti plastiche.....	14
10.	Comportamento dopo un incidente	14
11.	Garanzia	15

Manuale delle istruzioni kiddy guardian pro 2

1. Introduzione

Siamo lieti che, nella scelta del sistema di ritenuta per bambini (A), abbia optato per il kiddy guardian pro 2.

Il kiddy guardian pro 2 è un altro prodotto innovativo della nostra linea Pro. Grazie al materiale particolarmente efficace nel deviare l'energia il Suo kiddy offre la massima sicurezza in caso di scontro laterale. Il Suo seggiolino per bambini è inoltre dotato del kiddy shock absorber (F) per una protezione ottimale in caso di impatto frontale.

Per una protezione completa del Suo bambino, utilizzare kiddy guardian pro 2 esclusivamente nello scrupoloso rispetto delle istruzioni riportate nel presente manuale.

I componenti del Suo kiddy guardian pro 2 nel testo del presente manuale sono provvisti di lettere e vengono descritti nelle parti che precedono gli omonimi punti.

2. Omologazione

Il kiddy guardian pro 2 è testato e autorizzato secondo la versione più aggiornata della normativa di omologazione ECE-R44/04. Ha ricevuto l'omologazione per la classe "universal". Ciò significa che può essere utilizzato in tutti i tipi di veicolo, su tutti i sedili con cintura a 3 punti, secondo ECE 16 o norme comparabili.

Il sistema di ritenuta per bambini kiddy guardian pro 2 è adatto per classi di peso I a III, cioè per bambini con un peso corporeo di 9 kg - 36 kg (da ca. 9 mesi a ca. 12 anni) o fino ad un'altezza massima di 150 cm.

Gruppi di età (classi di peso):

Gruppo di età I: 9 kg – 18 kg

Gruppo di età II: 15 kg - 25 kg

Gruppo di età III: 22 kg - 36 kg

Per bambini con un peso corporeo di 9 kg - 18 kg (corrispondente ad un'età da circa 9 mese a circa 4 anni) è necessario utilizzare l'apposito cuscino addominale (M). Prestare attenzione anche ad un utilizzo corretto del cuscino di seduta (K) (vedi punto 5.1).

Per l'utilizzo nel veicolo, fare riferimento, inoltre, ai consigli del manuale d'uso del veicolo o contattare un'officina autorizzata.

3. Avvertenze generali di sicurezza



Prima di eseguire il montaggio del seggiolino per la prima volta, leggere attentamente il manuale d'uso del sistema di ritenuta per bambini. Un utilizzo errato può mettere in pericolo la vita del bambino.

Molte lesioni causate da distrazione possono essere facilmente evitate.



Per bambini con un peso di 9 kg - 18 kg il sistema di ritenuta per bambini deve essere sempre utilizzato unitamente agli appositi cuscino addominale (M) e cuscino seduta (K).



Utilizzare il sistema di ritenuta per bambini esclusivamente per le classi di peso I - III da 9 kg a massimo 36 kg.



Prima di ogni viaggio, verificare che il sistema di ritenuta per bambini (A) sia regolato in maniera ottimale per l'altezza del bambino. Non effettuare regolazioni durante il viaggio.



Accertarsi che tutti i componenti siano incastrati adeguatamente.



Assicurare il sistema di ritenuta per bambini (A) sempre con il sistema cintura a 3 punti del veicolo.



Assicurarsi che nessuna parte del sistema di ritenuta per bambini (A) rimanga incastrata in porte o sedili regolabili.



Accertarsi, soprattutto per furgoni e caravan, che il sistema di ritenuta per bambini (A), sia montato possibilmente in un posto facilmente raggiungibile, in modo da agevolare l'eventuale soccorso da parte di terzi.



La cintura non deve mai essere lenta. In caso di incidente i carichi sono molto più alti che con una cintura tesa. Fare in modo che la fibbia di chiusura della cintura si trovi nella corretta posizione



Non lasciare mai il bambino incustodito quando si trova nel sistema di ritenuta per bambini (A)



Non collocare oggetti pesanti sul ripiano posteriore, in caso di incidente potrebbero trasformarsi in pericolosi proiettili.



Qualora si porti il sistema di ritenuta per bambini (A) in macchina senza bambini, fissarlo sempre nel modo prescritto utilizzando la cintura a 3 punti del veicolo.



Non è permesso apportare alcun tipo di modifica ai sistemi di ritenuta per bambini (A). L'effetto protettivo potrebbe essere annullato o limitato. In caso di difficoltà, rivolgersi al proprio rivenditore o direttamente al produttore.



Proteggere il sistema di ritenuta per bambini (A) dalla luce solare diretta: potrebbe riscaldarsi in maniera poco piacevole.



Il sistema di ritenuta per bambini (A) si può utilizzare solo su posti con cintura a 3 punti secondo ECE 16 o norme comparabili.



Assicurarsi che il sistema di ritenuta per bambini (A) sia montato nel veicolo nel rispetto delle istruzioni del presente manuale.



Concedere al bambino pause durante viaggi lunghi, assicurandosi che non scenda in strada senza sorveglianza. Utilizzare sempre, ove disponibile, il dispositivo di sicurezza per bambini nelle porte della vettura.



Non utilizzare il sistema di ritenuta per bambini (A) se parti di esso sono state danneggiate o si sono staccate a causa di un incidente (velocità incidente superiore a 10 km/h) o per altri eventi (vedi punto 10).



È consentito esclusivamente l'utilizzo del percorso della cintura prescritto dal produttore.

4. Selezione e regolazione del posto a sedere

Informarsi bene sull'utilizzo di sistemi di ritenuta per bambini (A) nel manuale d'esercizio del proprio veicolo.

Il sistema di ritenuta per bambini (A) kiddy guardian pro 2 può essere montato nei veicoli in ogni posto che disponga di una cintura di sicurezza a 3 punti (fig. 1).

Il kiddy guardian pro 2 può essere montato anche su sedili rivolti all'indietro, dotati di sistema cintura a 3 punti (fig. 1).

* Se il produttore del veicolo consente il montaggio del sistema di ritenuta per bambini nel posto del passeggero a fianco del guidatore, questo deve essere nella posizione più retratta.

Se la presenza del poggiatesta impedisce il montaggio, utilizzarlo nella posizione più alta o rimuoverlo (fig. 2).

Lo schienale mobile di kiddy guardian pro 2 (C) garantisce che questo poggia sullo schienale del sedile. Posizionare gli schienali regolabili del veicolo corrispondentemente.

5. Impostazioni

5.1 Regolazione dell'altezza del cuscino di seduta



Il kiddy guardian pro 2 deve essere utilizzato per bambini da 9 kg a 18 kg con il cuscino addominale (M) e il cuscino di seduta correttamente regolato (K) (fig. 3).

Il kiddy guardian pro 2 dispone di un cuscino di seduta (K) che garantisce l'adattamento della taglia tra un bambino di circa 9 mesi e uno di circa 4 anni (9 kg - 18 kg) con una modifica dell'altezza del sedile.

Il cuscino di seduta (K) è adattabile su due livelli all'altezza del proprio bambino ed offre ai bambini piccoli un comfort di seduta notevolmente migliore.

Per regolare il cuscino di seduta procedere come segue:

Livello A: **9 – 13 kg (ca. 9 mesi – 18 mesi)**; cuscino di seduta piegato (fig. 4+5)

Livello B: **13 – 18 kg (ca. 18 mesi – 4 anni)**; cuscino di seduta spiegato (fig. 6+7)

Il cuscino di seduta (K) deve essere sempre fissato. A tal fine portare le linguette sotto il poggiaabbraccia (D) del sedile e chiudere i bottoni all'esterno del rivestimento (fig. 8).



Per ottenere la giusta regolazione della posizione di seduta con il cuscino di seduta (K), occorre sempre posizionare correttamente anche il poggiatesta regolabile (G). Utilizzare il cuscino di seduta (K) solo in combinazione con il cuscino addominale.

5.2 Regolazione del poggiatesta e della spalliera

Il kiddy guardian pro 2 offre, attraverso il suo nuovo sistema di regolazione, l'adattamento ottimale all'altezza del bambino. Tale sistema consente di regolare simultaneamente poggiatesta (G) e spalliera (H).

La posizione corretta del poggiatesta si raggiunge quando la tempia del bambino si trova nell'area più stretta del poggiatesta (G) (fig. 10).

Per regolare il poggiatesta (G) e la spalliera (H) azionare la maniglia di regolazione altezza (Q) sul retro del poggiatesta (G), tirandola leggermente verso l'esterno e spostando il poggiatesta (G) verso l'alto o verso il basso, nella posizione desiderata (fig. 11).



Verificare che l'incastro sia avvenuto correttamente, esercitando una lieve pressione dal poggiatesta (G) spingendolo verso il basso.

5.3 Regolazione della posizione di riposo (solo per gruppo età I, 9 - 18 kg)

Il kiddy guardian pro 2 è dotato di una posizione di riposo che, soprattutto in caso di viaggi più lunghi, garantisce una seduta comoda e sicura.

La posizione sdraiata può essere utilizzata solo per bambini del gruppo di età I (9 kg - 18 kg) e unitamente al cuscino addominale.

Per regolare la posizione di riposo, aprire dapprima il sistema di cinture del veicolo.

Tirare in avanti il kiddy guardian pro 2 in modo che la barra di reclinabilità (E), situata nella parte posteriore del seggiolino, possa essere aperta verso il retro (fig. 12).

Quindi spingere il kiddy verso lo schienale del sedile del veicolo.

La barra di reclinabilità (E) deve poggiare in posizione aperta e in modo piatto contro lo schienale del veicolo.

Questo serve a impedire che il seggiolino scivoli all'indietro (fig. 13).

Lo schienale (C) del kiddy guardian pro 2 passa in automatico alla posizione di riposo. La posizione è raggiunta solo quando (G) il poggiatesta del seggiolino poggia contro schienale del veicolo (fig. 13).



Non regolare mai la posizione di riposo durante il viaggio. A tal scopo arrestare il veicolo. Aprire la cintura del veicolo, modificare la posizione della barra di reclinabilità s (E) e dello schienale (C) e assicurare di nuovo il bambino (il sistema di ritenuta per bambini) con la cintura di sicurezza del veicolo.

Per assicurare il bambino nella posizione di riposo procedere come descritto al punto 6.

6. Montaggio nel veicolo per il gruppo di età I (9 - 18 kg)

Posizionare il kiddy sul sedile del veicolo come descritto al punto 4.

Assicurarsi che il seggiolino e il cuscino di seduta siano regolati corrispondentemente all'altezza o al peso del bambino (punto 5).

Il kiddy guardian pro 2 viene assicurato con la cintura a 3 punti del veicolo alle guide delle cinture del cuscino addominale (N) (fig. 14).



Il kiddy guardian pro 2 per il gruppo di età I può essere utilizzato esclusivamente unitamente agli appositi cuscini addominale (M) e di seduta (K).

Dopo che il bambino ha preso posto, verificare che il sedere del bambino tocchi lo schienale (C).

Spingere il cuscino addominale (N) nella fessura guida del sedile (fig. 15).

Spingere il cuscino addominale fino a farlo aderire alla pancia del bambino.

Tirare la cintura di sicurezza a 3 punti del veicolo in modo che abbracci completamente il kiddy e possa essere incastrata direttamente nella fibbia di chiusura della cintura del veicolo (fig. 16).

Assicurarsi che la fibbia si incastri e rimanga in posizione con un chiaro "click".

Se il cuscino addominale kiddy originale (M) dispone di figure da gioco, queste devono essere poste sul cuscino addominale in modo da semplificare l'allacciamento delle cinture di sicurezza (fig. 17)

Inserire quindi la cintura nella guida cinture rossa del cuscino addominale (N).

Infine tendere la cintura di sicurezza (fig. 18). Il cuscino addominale deve aderire alla pancia del bambino.

Inserire la cintura per le spalle nella guida cinture del cuscino addominale (fig. 19).

Verificare che le cinture siano piatte e non si attorciglino l'una sull'altra.

Tendere la cintura per le spalle (fig. 19).

Prima del viaggio, accertarsi che la cintura addominale e quella per le spalle si trovino correttamente sul cuscino addominale (M), che siano tese e non attorcigliate. Le cinture devono essere posizionate in modo piatto sull'area della guida delle cinture del cuscino addominale (fig.19+20).

Controllare regolarmente lo scorrimento della cintura.

7. Montaggio nel veicolo per il gruppi età II e III (15 – 36 kg)



L'utilizzo senza cuscino addominale (M) è permesso solo per bambini con un peso corporeo di almeno 15 kg (o circa 4 anni). Si consiglia tuttavia di utilizzare il cuscino addominale (M) fino a che il bambino raggiunga il peso di 18 kg.



Per l'uso senza cuscino addominale (M) rimuovere sempre il cuscino di seduta (K).

7.1 Regolazione dell'estensore gambe (gruppi età II-III, 15 -36 kg)

Grazie alla regolazione dell'estensore gambe (L) per il bambino è possibile raggiungere un comfort di seduta sensibilmente migliore. L'estensore gambe (L) può essere regolato in 4 posizioni.

Tirare o riversare l'estensore gambe (L) nella posizione desiderata (fig. 21).

7.2 Montaggio nel veicolo (gruppi età II-III, 15–36 kg)

Posizionare il kiddy sul sedile del veicolo come descritto al punto 4.

Posizionare il bambino e assicurarsi che il kiddy sia regolato corrispondentemente alla taglia del bambino (punto 5).

Per assicurare il bambino con la cintura a 3 punti del veicolo, procedere come segue:

Estrarre la cintura del veicolo e collocare la cintura addominale sotto i due poggiaabbraccia (D) del sedile.

Quindi chiudere la fibbia di chiusura della cintura. Verificare che la fibbia di chiusura della cintura sia correttamente incastrata in posizione (fig. 22).

Tendere la cintura addominale e posizionare la cintura diagonale sul lato della fibbia di chiusura della cintura sotto il poggiaabbraccia (D) (fig. 23).

Prendere la cintura diagonale e portarla in avanti sui ganci della guida della cintura diagonale rossa(B) nel poggiatesta (fig. 24). È possibile anche portare il gancio verso il basso manualmente (fig. 27).

Controllare che la fibbia di chiusura della cintura sia utilizzata in modo che risulti frontale alla guida della cintura (fig. 24).

Verificare che la cintura diagonale sia posizionata nella guida cinture e non sia incastrata anteriormente al gancio (fig. 25).

Controllare che la cintura non sia attorcigliata e corra aderente lungo il corpo del bambino. Assicurarsi inoltre che la fibbia di chiusura della cintura si trovi nella posizione corretta.

Quindi tendere il sistema della cintura (fig. 26).

In caso di viaggi lunghi controllare regolarmente lo scorrimento della cintura.

7.3 Aprire la guida della cintura diagonale

Per aprire la guida della cintura diagonale (B), tirare i ganci verso il basso (fig. 27) e infine estrarre la cintura tirandola in avanti.

8. Smontare e rivestire il coprisedile



Non utilizzare mai il kiddy senza il rivestimento originale. Il rivestimento è parte del concetto di sicurezza.

8.1 Smontaggio del rivestimento poggiatesta/ dello schienale

I rivestimenti per poggiatesta e schienale sono lavorati come un'unica parte. Spingere il poggiatesta regolabile (G) nella posizione più alta.

Allentare il rivestimento attorno all'impugnatura del regolamento in altezza (Q) nel retro del poggiatesta (G) e nella parte inferiore delle due guide della cintura diagonale (B). Tirare il rivestimento da dietro in avanti dal poggiatesta (G).

8.2 Smontaggio dei rivestimenti spalliera

Spingere il poggiatesta regolabile (G) nella posizione più bassa. Aprire le chiusure del lato posteriore della spalliera A questo punto è possibile rimuovere il rivestimento dall' basso verso l'alto della spalliera (H).

8.3 Smontaggio del rivestimento sedile

Il rivestimento dell'estensore gambe (L) è fissato con un nastro di gomma. È possibile rimuovere il rivestimento tirandolo con attenzione verso l'alto

Per rimuovere il rivestimento sedile, aprire la chiusura del lato inferiore del sedile (I). Infine aprire i bottoni o le chiusure a strappo sotto l'estensore gambe (L) e sotto il sedile (I). Rimuovere la fascetta di fissaggio dello schienale (C) e tirare estraendo il rivestimento da entrambe le guide della cintura addominale (J).

A questo punto è possibile rimuovere il rivestimento del sedile.

8.4 Rivestimento cuscino addominale

Il rivestimento del cuscino addominale non può essere rimosso né lavato.

In caso di danneggiamento del cuscino addominale o del relativo rivestimento, rivolgersi ad un rivenditore autorizzato o al produttore.

8.5 Rivestire il coprisedile

Per rivestire il coprisedile procedere ripetendo la sequenza in modo inverso relativa al smontaggio (vedi 8.1 – 8.3).

9. Indicazioni per la manutenzione

9.1 Lavaggio del rivestimento

I rivestimenti sono un componente essenziale del concetto di sicurezza. Utilizzare pertanto solo rivestimenti originali del produttore. All'occorrenza ordinare rivestimenti sostitutivi presso il rivenditore.

Il rivestimento ed il cordoncino di fissaggio delle figure da gioco sono lavabili a 30 gradi in un ciclo per delicati. Non può essere centrifugato o asciugato in asciugatrice.



9.2 Pulitura delle parti plastiche

Le parti in plastica possono essere pulite con detergenti delicati o con un panno umido. Non utilizzare in alcun caso detergenti aggressivi (ad es. solventi).

10. Comportamento dopo un incidente

Dopo un incidente ad una velocità superiore ai 10 km/h il sistema di ritenuta per bambini deve essere obbligatoriamente controllato dal produttore per il riconoscimento della presenza di eventuali danni e all'occorrenza può essere sostituito gratuitamente.

11. Garanzia

Per il kiddy guardian pro 2 offriamo una garanzia per i difetti di fabbricazione o di materiali di 2 anni. Il periodo di garanzia ha decorrenza dalla data d'acquisto.

Requisito per poter procedere al reclamo è la prova d'acquisto.

La garanzia si limita ai sistemi di ritenuta per bambini trattati adeguatamente e inviati puliti e nelle debite condizioni.

Sono esclusi dalla presente garanzia:

- segni di usura naturale e danni dovuti a sollecitazioni eccessive
- danni causati da uso improprio o scorretto.

Tessuto: tutti i nostri tessuti rispondono ad alti standard riguardando la resistenza dei colori verso i raggi UV. Tuttavia tutti i tessuti schiariscono quando esposti ai raggi UV. In questo caso non si tratta di difetti di materiale, ma di usura normale e pertanto non sono coperti dalla garanzia. Per riparazioni in garanzia rivolgersi direttamente al proprio rivenditore.

Il team kiddy augura a lei ed al suo bambino viaggi sempre piacevoli e sicuri.

Obsah

1.	Úvod	3
2.	Vhodnost	3
3.	Všeobecné bezpečnostní pokyny	4
4.	Výběr sedadla a jeho nastavení	6
5.	Nastavení	7
5.1	Nastavení výšky zmenšovací vložky.....	7
5.2	Nastavení opěrky hlavy a ramenní opěrky.....	8
5.3	Nastavení polohy vleže (jen VS I, 9 -18kg)).....	8
6.	Montáž do vozidla pro věkovou skupinu I (9 - 18 kg)	19
7.	Montáž do vozidla pro věkové skupiny II & III (15 - 36 kg)	11
7.1	Nastavení prodloužení podsedáku (VS II-III, 15 - 36kg).....	11
7.2	Montáž do vozidla pro věkové skupiny II & III (15 - 36 kg)..	11
7.3	Otevření vedení diagonálního pásu.....	12
8.	Stažení a natažení potahu	12
8.1	Stažení potahu opěrky hlavy/opěrky zad.....	12
8.2	Stažení potahů ramenních opěrek.....	13
8.3	Stažení potahu podsedáku	13
8.4	Potah ochranného pultíku.....	13
8.5	Natažení potahu.....	14
9.	Pokyny pro péči	14
9.1	Čištění potahu.....	14
9.2	Čištění umělohmotných dílů.....	14
10.	Chování po nehodě	14
11.	Záruka	15

Návod k obsluze kiddy guardian pro 2

1. Úvod

Těší nás, že jste se při volbě dětského zádržného systému (A) rozhodli pro kiddy guardian pro 2.

Kiddy guardian pro 2 je další, inovativní produkt v rámci naší Pro-Linie. Díky materiálům obzvláště odvádějícím energii poskytuje Váš kiddy co největší bezpečnost při bočním nárazu. Vaše dětské sedadlo je rovněž vybaveno kiddy shock-absorbery (F), které se starají o rozsáhlou ochranu při čelním nárazu.

Pro rozsáhlou ochranu Vašeho dítěte musí být kiddy guardian pro 2 bezpodmínečně používán tak, jak je popsáno v tomto návodu.

Části Vašeho kiddy guardian pro 2 jsou v textu tohoto návodu k obsluze opatřeny písmeny a jsou vepředu vysvětleny ve stejnojmenném bodu.

2. Vhodnost

Kiddy guardian pro 2 byl ověřen a schválen podle aktuální verze technické normy ECE-R44/04. Obdržel schválení konstrukce pro třídu „universal“. To znamená, že smí být použit ve všech typech vozidel na každém místě s 3-bodovým pásem vozidla podle ECE 16 nebo srovnatelných norem.

Dětský zádržný systém kiddy guardian pro 2 je vhodný pro hmotnostní třídy I až III, to znamená pro děti o hmotnosti od 9 kg – 36 kg (cca 9 měsíců až cca 12 let) nebo do výšky maximálně 150 cm.

Věkové skupiny (hmotnostní třídy): VS I: 9 kg – 18 kg
VS II: 15 kg – 25 kg
VS III: 22 kg – 36 kg

Pro děti o hmotnosti od 9 kg – 18 kg (to odpovídá přibližně věku od cca 9 měsíců až cca 4 roky) musí být použit příslušný ochranný pultík (M). Dbejte na správné použití zmenšovací vložky (K) (viz bod 5.1).

Řiďte se při použití ve vozidle dodatečně doporučeními uživatelské příručky Vašeho vozidla nebo kontaktujte Vaši smluvní dílnu.

3. Všeobecné bezpečnostní pokyny



Před první montáží dětského zádržného systému si pečlivě přečtěte návod k použití. Chybné použití může být pro Vaše dítě životu nebezpečné.

Zranění, způsobených bezmyšlenkovitostí, se lze lehce vyvarovat.



Dětský zádržný systém musí být používán pro děti o hmotnosti od 9 kg - 18 kg vždy s příslušným ochranným pultíkem (M) a i zmenšovací vložkou (K).



Používejte dětský zádržný systém výhradně pro hmotnostní třídy I – III od 9 kg do max. 36 kg.



Před každou jízdou zkontrolujte, zda je dětský zádržný systém (A) optimálně nastaven k velikosti těla dítěte. Neprovádějte žádná nastavení během jízdy.



Ujistěte se, že jsou všechny díly vždy řádně zacvaknuty.



Jistěte dětský zádržný systém (A) vždy 3-bodovým pásovým systémem vozidla.



Ujistěte se, že nejsou žádné díly dětského zádržného systému (A) zaklesnuty ve dveřích nebo nastavitelných podsedácích.



Dbejte především u dodávkových automobilů a karavanů na to, aby byl dětský zádržný systém (A) v případě záchrany třetí osobou namontován na co nejpřístupnějším místě.



Pás nesmí nikdy přiléhat povolený. Při nehodě jsou zatížení mnohonásobně vyšší než při napnutém pásu. Dbejte na správnou polohu zámku pásu vozidla.



Nenechávejte Vaše dítě nikdy bez dozoru v dětském zádržném systému (A).



Nepokládejte těžké předměty na odkládací desku za zadními sedadly, mohly by být při nehodě nebezpečné.



Pokud s sebou v autě vezete dětský zádržný systém (A) bez dítěte, jistě jej vždy předepsaným způsobem 3-bodovým pásem vozidla.



Není dovoleno provádět na dětských zádržných systémech (A) jakékoliv změny. Ochranné působení tím může být zrušeno popř. omezeno. Při vzniklých potížích se prosím obraťte na Vašeho obchodníka nebo přímo na výrobce.



Chraňte dětský zádržný systém (A) před přímým slunečním zářením, mohl by se nepříjemně zahřát.



Dětský zádržný systém (A) smí být použit jen na místech s 3-bodovým pásem podle ECE 16 nebo srovnatelných norem.



Ujistěte se, že byl dětský zádržný systém (A) namontován ve vozidle podle tohoto návodu.



Dopřejte Vašemu dítěti při delších jízdách přestávky a dbejte na to, aby Vaše dítě nevystupovalo z vozidla bez dozoru směrem k vozovce. Používejte vždy, pokud je k dispozici, dětskou pojistku ve dveřích osobního automobilu.



Nepoužívejte již dětský zádržný systém (A), pokud byly díly po nehodě (rychlost při nehodě větší než 10 km/h) nebo jinými vlivy poškozeny nebo se uvolnily (viz bod 10).



Smí být použita jen výrobce předepsaná dráha pásu.

4. Výběr sedadla a jeho nastavení

Informujte se prosím o použití dětských zádržných systémů (A) v provozní příručce Vašeho vozidla.

Dětský zádržný systém (A) kiddy guardian pro 2 může být namontován ve vozidlech na každém místě, které disponuje 3-bodovým pásovým systémem (Obr. 1).

Kiddy guardian pro 2 může být použit rovněž na zpětně směřovaných autosedadlech, která jsou vybavena 3-bodovým pásovým systémem (Obr. 1).

* Pokud výrobce vozidla dovolí dětské zádržné systémy na sedadle spolujezdce, mělo by být toto uvedeno do nejzazší polohy.

V případě, že je zabráněno montáži podpěrkou hlavy, musí být tato použita v nejvyšší poloze nebo odňata (Obr. 2).

Díky pohyblivé opěrce zad (C) kiddy guardian pro 2 je zaručeno, že tato přiléhá k opěrce zad sedadla automobilu.

Nastavte odpovídajícím způsobem polohovací opěrky zad sedadla vozidla.

5. Nastavení

5.1 Nastavení výšky zmenšovací vložky



Kiddy guardian pro 2 musí být používán pro děti od 9 kg do 18 kg s ochranným pultíkem (M) a správně nastavenou zmenšovací vložkou (K) (Obr. 3).

Kiddy guardian disponuje zmenšovací vložkou (K), která zaručuje přizpůsobení výšky mezi cca 9 měsíců starým dítětem a cca čtyřletým (9 kg - 18 kg) díky změně výšky sedadla.

Zmenšovací vložku (K) lze dvoustupňově přizpůsobit velikosti Vašeho dítěte a poskytuje malým dětem výrazně zlepšený komfort při sezení. Při nastavování zmenšovací vložky postupujte následovně:

Stupeň A: **9 – 13 kg (cca 9 - 18 měsíců)**; zmenšovací vložka sklopena (Obrázek 4+5)

Stupeň B: **13 – 18 kg (cca 18 měsíců - 4 roky)**; zmenšovací vložka vyklopena (Obrázek 6+7)

Zmenšovací vložka (K) by měla být vždy upevněna, protáhněte proto jazyky pod opěrkami ruky (D) podsedáku a uzavřete patentky zvenku na potahu sedadla (Obr. 8).



Abyste dosáhli správné nastavení polohy sedadla zmenšovací vložkou (K), musíte vždy správně nastavit i nastavitelnou opěrku hlavy (G). Používejte zmenšovací vložku (K) jen v kombinaci s ochranným pultíkem.

5.2 Nastavení opěrky hlavy a ramene

Kiddy guardian pro 2 poskytuje díky novému nastavovacímu systému optimální přizpůsobení velikosti Vašeho dítěte, přičemž jsou nastaveny opěrka hlavy (G) i opěrky ramenou (H) najednou.

Správné nastavení opěrky hlavy je dosaženo, pokud leží spánek dítěte v oblasti nejvyššího místa opěrky hlavy (G) (Obr. 10).

Pro nastavení opěrek hlavy (G) a ramenou (H) stiskněte ovladač nastavení (Q) na zadní straně opěrky hlavy (G) tak, že jej lehce vytáhnete ven a opěrku hlavy (G) poté posunete nahoru nebo dolů, podle požadované výšky (Obr. 11).

Ujistěte se o správném zacvaknutí lehkým stiskem opěrky hlavy (G) dolů.

5.3 Nastavení polohy vleže (jen VS I, 9-18kg)

Kiddy guardian pro 2 je vybaven polohou vleže, která především při delších jízdách zaručuje pohodlné a bezpečné sezení.



Poloha vleže může být použita jen pro děti věkové skupiny I (9 kg-18 kg) ve spojení s ochranným pultíkem.

Abyste nastavili polohu vleže, otevřete popřípadě nejprve pásový systém vozidla.

Vytáhněte kiddy guardian pro 2 dopředu tak daleko, aby mohl být dozadu odklopen třmen polohování (E), který se nachází na zadní straně podsedáku (Obr. 12).

Poté posuňte Váš kiddy proti opěrce zad sedadla vozidla.

Třmen polohování (E) musí přiléhat v odklopeném stavu na opěrku zad sedadla vozidla.

Zabraňuje posunutí podsedáku dozadu (Obr. 13).

Opěrka zad (C) kiddy guardian pro 2 se automaticky otočí do polohy vleže. Poloha vleže je poté dosažena, když opěrka hlavy (G) dětské sedačky přiléhá k opěradlu vozidla (Obr. 13).



Nenastavujte nikdy polohu vleže během jízdy. Zastavte Vaše vozidlo. Otevřete pás vozidla, změňte polohu třmenu polohování (E) a opěrky zad (C) a poté zajistěte Vaše dítě znovu (dětský zádržný systém) pásem vozidla.

Pro jištění dítěte v poloze vleže postupujte prosím, jak je popsáno v bodě 6.

6. Montáž do vozidla pro věkovou skupinu I (9 - 18 kg)

Nastavte Váš kiddy, jak je popsáno v bodě 4 na sedadle vozidla.

Ujistěte se, zda je Vaše dětská sedačka a zmenšovací vložka nastavena podle velikosti těla Vašeho dítěte popř. jeho hmotnosti (bod 5).

Kiddy guardian pro 2 je jištěn 3-bodovým pásem vozidla na vedeních pásu ochranného pultíku (N) (Obr. 14).



Váš kiddy guardian pro 2 smí být použit pro věkovou skupinu I výhradně s příslušným ochranným pultíkem (M) a zmenšovací vložkou (K).

Posadte Vaše dítě do podsedáku, dbejte na to, aby hýždě dítěte přiléhaly k opěrce zad (C).

Posuňte ochranný pultík (N) do otvorů vedení na sedací části (Obr. 15).

Posuňte ochranný pultík tak dalece, aby přiléhal k břichu dítěte.

Poté vytáhněte 3-bodový bezpečnostní pás vozidla tak daleko, aby vedl okolo Vašeho kiddy a mohl být zacvaknut přímo do zámku pásu vozidla (Obr. 16).

Dbejte přitom na to, aby jazýček pásu zacvakl zřetelným "kliknutím".

Pokud Váš originální kiddy ochranný pultík (M) disponuje hracími figurkami, měly by být pro jednodušší připoutání vloženy nad ochranným pultíkem (Obr. 17).

Navlékněte poté pánevní pás do červených vedení pásu ochranného pultíku (N).

Nakonec napněte pánevní pás (Obr. 18). Přitom musí ochranný pultík přiléhat k břichu Vašeho dítěte.

Poté provlékněte ramenní pás do vedení pásu ochranného pultíku (Obr. 19).

Dbejte na to, aby pásy ležely naplocho a nebyly přes sebe překroucené.

Napněte rovněž ramenní pás (Obr. 19).

Před jízdou se přesvědčte, že pánevní a ramenní pás správně přiléhají na ochranném pultíku (M), sedí napnuté a nejsou překroucené. Pásy musí ležet naplocho nad oblastí vedení pásu ochranného pultíku (Obr. 19+20).

Kontrolujte pravidelně průběh pásu.

7. Montáž do vozidla pro věkové skupiny II & III (15-36 kg)



Použití bez ochranného pultíku (M) je dovoleno až pro děti o hmotnosti minimálně 15 kg (popř. cca 4 roky).

Doporučujeme však používat ochranný pultík (M) až do doby, kdy Vaše dítě váží 18 kg.



Pro použití bez ochranného pultíku (M) vždy odstraňte zmenšovací vložku (K).

7.1 Nastavení prodloužení podsedačky (VS II-III, 15-36 kg)

Nastavením prodloužení podsedačky (L) může být pro Vaše dítě dosažen podstatně lepší komfort při sezení. Prodloužení podsedačky (L) může být nastaveno do 4 poloh.

Vtáhněte nebo posuňte prodloužení podsedačky (L) do požadované polohy (L) (Obr. 21).

7.2 Montáž do vozidla (VS II-III, 15-36 kg)

Nastavte Váš kiddy tak, jak je popsáno v bodě 4 na sedadle vozidla.

Usaďte Vaše dítě a ujistěte se, zda je Váš kiddy nastaven podle velikosti těla Vašeho dítěte (Bod 5).

Abyste Vaše dítě zajistili 3-bodovým pásem vozidla, postupujte následovně:

Vytáhněte pás vozidla a vložte pánevní pás pod obě opěrky ruky (D) sedadla.

Nyní zamkněte zámek pásu. Zkontrolujte, zda je zámek pásu řádně zacvaknut (Obr. 22).

Utáhněte pánevní pás a vložte diagonální pás na straně zámku pásu pod opěrku ruky (D) (Obr. 23).

VeźmĚte diagonální pās a zavedĚte jej mezi ĉervenĚ vedení diagonálního pāsů (B) a opĚrku hlavy (H) (obr. 24; ĉíslo 1). NatáhnĚte nyní pās dovnitř smĚrem ke krku Vašeho dĚtĚte (obr. 24; ĉíslo 2).



Prosím dbejte na to, aby se pouŹilo vedení diagonálního pāsů (B), nacházející se proti zámku pāsů (obr. 26).

Dbejte na to, aby byl pās uloŹen ve vedení diagonálního pāsů (B) a nebyl upnutý vepředu do háku (obr. 25).

Dbejte na to, aby pāsů nebyly překroucenĚ a těsnĚ probíhaly podĚl tĚla Vašeho dĚtĚte. Dbejte rovnĚŹ na správnou polohu zámku pāsů.

NapnĚte nyní pāsový systém (Obr. 26).

Při delších jízďách pravidelnĚ kontrolujte průběh pāsů.

7.3 OtevřĚní vedení diagonálního pāsů

Pro otevřĚní vedení diagonálního pāsů (B) jej stisknĚte dolů (obr. 27; ĉíslo 1) a nakonec vytáhnĚte pās ke stranĚ (obr. 27; ĉíslo 2).

8. StaŹení a nataŹení potahu



NepouŹívejte nikdy Váš kiddy bez originálního potahu. Potah je souĉástí bezpeĉnostního konceptu.

8.1 StaŹení potahu opĚrky hlavy/opĚrky zad

Potah na opĚrku hlavy a opĚrku zad je vyroben jako jeden dĚl.

Posuňte nastavitelnou opĚrku hlavy (G) do nejvyšší polohy.

Povolte nyní potah okolo ovladače nastavení (Q) na zadní straně opěrky hlavy (G) a pod oběma vedeními diagonálního pásu (B). Vytáhněte potah zepředu dozadu od opěrky hlavy (G).

8.2 Stažení potahů opěrek ramen

Posuňte nastavitelnou opěrku hlavy (G) do nejspodnější polohy. Otevřete patentky na zadních stranách opěrek ramen. Nyní mohou být potahy staženy zezdola nahoru od ramenních opěrek (H).

8.3 Stažení potahu podsedáku

Povlak prodloužení podsedáku je upevněn gumovým pásem. Můžete povlak opatrně vytáhnout směrem nahoru .

Následně otevřete patentky nebo suché zipy pod prodloužením podsedáku a dole na sedadle.

Sejměte držící pás ze zadní opěrky (C) a vytáhněte povlak směrem nahoru.

8.4 Potah ochranného pultíku

Potah ochranného pultíku se nesmí sundavat ani prát.

Při poškozeních ochranného pultíku nebo jeho potahu se prosím obraťte na příslušného specializovaného prodejce nebo přímo na výrobce.

8.5 Natažení potahu

Při natahování potahu postupujte v opačném pořadí než při stahování potahu (viz 8.1 – 8.3).

9. Pokyny pro údržbu

9.1 Čištění potahu

Potahy jsou podstatnou součástí bezpečnostního konceptu. Používejte proto jen originální potahy od výrobce. Pokud potřebujete náhradní potahy, můžete si je objednat u specializovaného obchodníka.

Potah a snímatelné upevňovací šňůrky hracích figurek lze prát při 30 stupních šetrného praní. Nesmí být odstředován nebo sušen v sušičce.



9.2 Čištění umělohmotných dílů

Umělohmotné díly mohou být očištěny jemným čistícím prostředkem nebo vlhkým hadříkem. V žádném případě nepoužívejte agresivní čistící prostředky (např. rozpouštědla).

10. Chování po nehodě

Po nehodě, při které byla rychlost větší než 10 km/h, musí být u dětského zádržného systému bezpodmínečně zkontrolována eventuelní poškození a může být popřípadě zdarma vyměněn výrobcem.

11. Záruka

Na kiddy guardian pro 2 poskytujeme záruku za výrobní nebo materiálové vady v délce 2 roky. Záruční doba začíná v den koupě.

Základem reklamace je doklad o koupi.

Záruka se omezuje na dětské zádržné systémy, které byly řádně ošetřeny a zaslány zpět v čistém a řádném stavu.

Záruka se nevztahuje na:

- přirozené jevy opotřebení a škody způsobené nadměrným namáháním
- škody způsobené nevhodným nebo neodborným použitím.

Látky: Všechny naše látky splňují vysoké požadavky s ohledem na stálobarevnost vůči UV záření. Přesto všechny látky vyblednou, pokud jsou vystaveny UV-záření. Přitom se nejedná o materiálovou vadu, ale o normální jevy opotřebení, za které není přebírána záruka. V případě záruky se neprodleně obraťte na Vašeho obchodníka.

Team kiddy Vám a Vašemu dítěti přeje vždy dobrou a bezpečnou jízdu.

Sisällysluettelo

1.	Johdanto	3
2.	Soveltuvuus	3
3.	Yleisiä turvallisuusohjeita	4
4.	Istumapaikan valinta ja säätäminen	6
5.	Säädöt	7
5.1	Istuintyynyn korkeuden säätäminen.....	7
5.2	Pää- ja sivutuen säätäminen.....	8
5.3	Makuuasennon säätäminen (vain ikäryhmä I, 9 – 18 kg)....	8
6.	Ajoneuvoon kiinnittäminen ikäryhmässä I (9 - 18 kg)	9
7.	Ajoneuvoon kiinnittäminen ikäryhmissä II & III (15 – 36 kg)	11
7.1	Reisituen pituuden säätäminen (ikäryhmä II-III, 15–36 kg)..	11
7.2	Ajoneuvoon kiinnittäminen ikäryhmissä II & III (15-36 kg)...	11
7.3	Diagonaalivyön ohjaimen avaaminen.....	12
8.	Päällisen irrottaminen ja asettaminen paikalleen.	12
8.1	Päätuen ja selkänojan päällisen irrottaminen.....	13
8.2	Sivutukien päällisen irrottaminen.....	13
8.3	Istuinosan päällisen irrottaminen.....	13
8.4	Turvapalkin päällinen.....	13
8.5	Päällisen asettaminen paikalleen.....	14
9.	Hoito-ohjeet	14
9.1	Päällisen puhdistaminen.....	14
9.2	Muoviosien puhdistaminen.....	14
10.	Onnettomuuden jälkeiset toimenpiteet	14
11.	Takuu	15

kiddy guardian pro 2 -turvaistuimen käyttöohje

1. Johdanto

Kiitos, että valitsit kiddy guardian pro 2 -turvavyöistuimen (A) lapsesi turvalaitteeksi.

Kiddy guardian pro 2 on uusi tulokas innovatiiviseen Pro-tuoteperheeseen. Istuin tarjoaa parhaan mahdollisen suojan sivutörmäyksessä erityisen hyvin törmäysenergiaa vaimentavan materiaalin ansiosta. Istuin on myös varustettu kiddy iskunvaimentimilla (F), jotka vaimentavat energiaa tehokkaasti etutörmäyksessä.

Istuimen käytössä on ehdottomasti noudatettava tämän käyttöohjeen ohjeita, jotta kiddy guardian pro 2 suojaa lastasi parhaalla mahdollisella tavalla.

Kiddy guardian pro 2 -turvaistuimen osat on merkitty kirjaimin ja selitykset löytyvät käyttöohjeen alusta.

2. Soveltuvuus

Kiddy guardian pro 2 on tarkastettu ja hyväksytty uusimman ECE-R44/04-standardin mukaisesti. Istuin luokiteltiin kuuluvaksi "universal"-luokkaan. Se tarkoittaa, että turvaistuinta saa käyttää kaikissa ajoneuvotyypeissä kaikilla kolmipistevoilla varustetuilla istuinpaikoilla ECE 16 -standardin tai vastaavien standardien mukaisesti.

Lasten turvaistuin kiddy guardian pro 2 soveltuu käytettäväksi painoluokissa I-III eli sitä voivat käyttää lapset, joiden paino on 9-36 kg (ikä n. 9 kuukautta – 12 vuotta) tai joiden pituus on enintään 150 cm.

Ikäryhmät (painoluokat):

- Ikäryhmä I: 9 kg – 18 kg**
- Ikäryhmä II: 15 kg – 25 kg**
- Ikäryhmä III: 22 kg – 36 kg**

Mikäli turvaistuinta käyttävät lapset, joiden paino on 9 – 18 kg (eli lapset, joiden ikä on n. 9 kuukautta – 4 vuotta), on käytettävä istuimeen kuuluvaa turvapalkkia (M). Huolehdi siitä, että istuintyyntyä (K) käytetään oikein (katso kohta 5.1).

Noudata turvaistuimen käytössä auton käyttöohjeita ja suosituksia tai ota yhteyttä valtuutettuun huoltoliikkeeseen.

3. Yleisiä turvallisuusohjeita



Lue käyttöohjeet huolellisesti läpi ennen turvaistuimen asennusta. Virheellinen käyttö voi aiheuttaa lapsellesi hengenvaaran.

Monet ajattelemattomuudesta johtuvat loukkaantumiset voidaan välttää helposti.



Mikäli turvaistuinta käyttävät lapset, joiden paino on 9 – 18 kg, turvalaitteen kanssa on aina käytettävä siihen kuuluvaa turvapalkkia (M) ja istuintyyntyä (K).



Käytä lasten turvaistuinta ainoastaan kuljettaessasi painoluokkiin I-III kuuluvia, 9 - 36 kg painavia lapsia.



Tarkista aina ennen liikkeelle lähtöä, että turvaistuin (A) on säädetty lapsesi kokoa vastaavaksi. Ajon aikana ei saa tehdä minkäänlaisia säätöjä.



Varmista, että kaikki osat ovat lukittuneet asianmukaisesti.



Lasten turvaistuin (A) on aina kiinnitettävä ajoneuvon omalla kolmipisteturvavyöllä.



Varmista, ettei lapsen turvaistuimen (A) osia jää ovien tai säädettävien istuinten väliin.



Etenkin paketti- ja asuntovaunuissa on huolehdittava siitä, että ulkopuoliset henkilöt pääsevät onnettomuustilanteessa mahdollisimman helposti käsiksi lapsen turvaistuimeen (A).



Vyö ei saa koskaan olla löysällä. Matkustajiin kohdistuva rasitus on onnettomuustilanteissa moninkertainen verrattuna tiukalla olevaan vyöhön. Huolehdi siitä, että ajoneuvon turvavyön lukitus on oikeassa paikassa.



Lasta ei saa koskaan jättää turvaistuimeen (A) ilman valvontaa.



Ajoneuvon hattutelineelle ei saa asettaa painavia esineitä, koska ne lentäessään eteenpäin voivat olla törmäystilanteessa vaaraksi matkustajille.



Mikäli lapsen turvaistuinta (A) kuljetetaan autossa ilman lasta, turvalaite on aina kiinnitettävä asianmukaisella tavalla kolmipisteturvavöitä käyttämällä.



Lasten turvaistuimiin (A) ei saa tehdä minkäänlaisia muutoksia. Istuimen tarjoama suoja voi muutoin heikentyä tai olla toimimatta kokonaan. Mikäli käytössä ilmenee ongelmia, ota yhteyttä valtuutettuun liikkeeseen tai suoraan valmistajaan.



Lapsen turvaistuinta (A) on suojattava suoralta auringonpaisteelta, koska istuin voi kuumentua epämiellyttävästi.



Lasten turvaistuinta (A) saa käyttää vain kolmipistevyöllä varustetuilla istuinpaikoilla ECE 16 -standardin tai vastaavien standardien mukaisesti.



Varmista, että lapsen turvaistuin (A) on kiinnitetty ajoneuvoon tämän käyttöohjeen mukaisesti.



Huolehdi pitkällä matkoilla riittävästä tauoista ja varmista, että lapsesi ei nouse autosta ajoradan puoleisesta ovesta ilman valvontaa. Käytä aina henkilöautojen ovien lapsilukkoja, mikäli ne kuuluvat ajoneuvon varusteisiin.



Lapsen turvaistuinta (A) ei saa enää käyttää, mikäli sen osat ovat päässeet vaurioitumaan tai irtoamaan onnettomuudessa (nopeus onnettomuustilanteessa yli 10 km/h) tai muussa tilanteessa (katso kohta 10).



Turvavyö on kiinnitettävä valmistajan ohjeiden mukaisella tavalla.

4. Istumapaikan valinta ja säätäminen

Tutustu ajoneuvon käyttöohjeen lasten turvaistuinta (A) koskeviin yleisiin käyttöohjeisiin.

Kiddy guardian pro 2 -turvaistuin (A) voidaan kiinnittää ajoneuvon kaikille istuimille, jotka on varustettu kolmipisteturvavyöllä (kuva 1).

Kiddy guardian pro 2 -istuinta voidaan käyttää myös selkä menosuuntaan olevilla istuinpaikoilla, joissa on kolmipisteturvavyö (kuva 1).

* Mikäli ajoneuvon valmistaja sallii lasten turvalaitteiden kiinnittämisen kuljettajan viereiselle istuimelle, säädä autonistuin mahdollisimman taakse.

Mikäli istuimen asennus ei onnistu pääntuen vuoksi, pääntuki on irrotettava tai nostettava ylimpään mahdolliseen asentoon (kuva 2).

Kiddy guardian pro 2 myötäilee liikkuvan selkänojan (C) ansiosta ajoneuvon selkänojaa. Ajoneuvon istuimen säädettävät selkänojat on säädettävä sen mukaisesti.

5. Säädot

5.1 Istuintyydyn korkeuden säätäminen



Mikäli turvaistuinta käyttävät lapset, joiden paino on 9 – 18 kg, turvalaitteen kanssa on aina käytettävä siihen kuuluvaa turvapalkkia (M) ja oikein säädettyä istuintyydynä (K) (kuva 3).

Kiddy guardian pro 2 -istuimeen kuuluu istuintyydyn (K), jonka avulla noin 9 kk:n - n. 4 vuoden ikäisen lapsen (9 – 18 kg) istuinkorkeus saadaan sovitettua sopivaksi.

Istuintyydyn (K) voidaan säätää lapselle sopivaksi sen kahden säätövaihtoehdon ansiosta, ja pienen lapsen istumamukavuus paranee selvästi.

Sääda istuintyydyn seuraavalla tavalla:

Taso A: **9 - 13 kg (n. 9 – 18 kuukautta)**; istuintyydyn on taitettu kokoon (kuva 4+5)

Taso B: **13 - 18 kg (n. 18 kuukautta – 4 vuotta)**; istuintyydyn on taitettu auki (kuva 6+7)

Istuintyydyn (K) on aina kiinnitettävä, pujota siksi läpät istuimen käsinojien (D) alta ja sulje istuimen päällisessä olevat painonapit (kuva 8).



Myös säädettyä pääntuki (G) on asetettava oikeaan asentoon, jotta istuma-asento saadaan sovitettua istuintyydyn (K) avulla lapselle sopivaksi. Käytä istuintyydynä (K) vain yhdessä turvapalkin kanssa.

5.2 Pää- ja sivutuen säätäminen

Kiddy guardian pro 2 voidaan sovittaa ihanteelliseksi lapsesi kokoon nähdessä sen uuden säätöjärjestelmän ansiosta. Pääntuki (G) ja sivutuet (H) säädetään silloin yhtä aikaa.

Pääntuen korkeus on säädetty sopivaksi, kun lapsen pää asettuu pääntuen (G) keskelle (kuva 10).

Pään- (G) ja sivutukien (H) korkeutta säädetään pääntuen (G) takapuolella olevasta korkeudensäätökahvasta (Q). Pääntukea voidaan liikuttaa joko ylös- tai alaspäin vetämällä kahvaa ulospäin, kunnes vaadittava korkeus on saavutettu (kuva 11).

Tarkasta turvallinen kiinnittyminen painamalla pääntukea (G) kevyesti alaspäin.

5.3 Makuuasennon säätäminen (vain ikäryhmä I, 9-18kg)

Kiddy guardian pro 2 voidaan säätää makuuasentoon, jotta lapsi voi matkustaa pidemmälläkin matkoilla mukavasti ja turvallisesti.

Makuuasentoa saavat käyttää vain ikäryhmän I (9 – 18 kg) lapset yhdessä turvapalkin kanssa.



Ajoneuvon oma turvavyö on irrotettava ennen istuimen säätämistä makuuasentoon.

Kiddy guardian pro 2 -istuinta vedetään eteenpäin, kunnes istuimen takaosassa sijaitseva lepoasennon säätö (E) voidaan kääntää auki taaksepäin (kuva 12).

Työnnä kiddy sen jälkeen ajoneuvon istuimen selkänojaa vasten.

Auki käännetyn lepoasennon säädön (E) täytyy asettua ajoneuvon istuimen selkänojaa vasten.

Lepoasennon säätö estää istuimen liukumisen taaksepäin (kuva 13).

Kiddy guardian pro 2 -istuimen selkänoja (C) kääntyy automaattisesti makuuasentoon. Makuuasento on saavutettu, kun turvaistuimen pääntuki (G) nojaa ajoneuvon selkänojaan (kuva 13).



Makuuasentoa ei saa koskaan säätää ajon aikana. Ajoneuvo on pysäytettävä säätöä varten. Avaa auton turvavyöt, aseta lepoasennon säätö (E) ja selkänoja (C) oikeaan asentoon ja kiinnitä lapsi (ja turvaistuin) uudelleen turvavöillä.

Makuuasennossa olevan lapsen kiinnittäminen turvavöillä tehdään kohdassa 6 kuvatulla tavalla.

6. Ajoneuvoon kiinnittäminen ikäryhmässä I (9 – 18 kg)

Sijoita kiddy ajoneuvon istuimelle kohdassa 4 selostetulla tavalla.

Varmista, että istuin ja istuintyyny on säädetty lapsen koon tai painon mukaisesti (kohta 5).

Kiddy guardian pro 2 kiinnitetään ajoneuvon kolmipistevyöllä, joka asetetaan turvapalkin vyönohjaimiin (N) (kuva 14).



Kiddy guardian pro 2 -istuinta saa käyttää ikäryhmässä I ainoastaan siihen kuuluvan turvapalkin (M) ja istuintyynyn (K) kanssa.

Aseta lapsi istuimeen ja varmista, että lapsen takamus koskettaa selkänöjää (C),

Työnnä turvapalkki (N) istuimessa oleviin kiinnitysaukkoihin (kuva 15).

Työnnä turvapalkki niin pitkälle, että se on kiinni lapsen vatsassa.

Vedä ajoneuvon kolmipisteturvavyötä sen jälkeen niin pitkälle, että se yltää kiddyyn ympäri ja kiinnittyy ajoneuvon turvavyön lukkoon (kuva 16).

Varmista, että turvavyön kieleke kiinnittyy lukkoon tukevasti ja kuuluvasti napsahtaen.

Mikäli alkuperäisen kiddyyn turvapalkki (M) on varustettu leluhahmoilla, lelut tulee nostaa turvavyön kiinnityksen ajaksi turvapalkin päälle (kuva 17).

Pujota sen jälkeen lantiovyö paikalleen turvapalkin vyönohjaimissa (N) oleviin punaisiin vyökiinnikkeisiin.

Kiristä lantiovyö (kuva 18). Turvapalkin tulee olla kiinni lapsen vatsassa.

Pujota sen jälkeen turvavyön olkapäälle asettava osa paikalleen turvapalkin vyönohjaimiin (kuva 19).

Varmista, että vyöt ovat asettuneet paikoilleen koko leveydeltään eivätkä ole päässeet kiertymään tai menemään päällekkäin.

Kiristä turvavyö olkapäälle asettava osa (kuva 19).

Ennen liikkeelle lähtöä on varmistettava, että vyön lantio-osat ja olkapäälle tulevat osat ovat asettuneet turvapalkin (M) yli ohjeiden mukaisesti, ne on kiristetty eivätkä ole päässeet kiertymään. Turvavyöiden on asetettava turvapalkin turvavyön ohjaimen yli koko leveydeltään (kuvat 19+20).

Tarkasta turvavyön kulku säännöllisin väliajoin.

7. Ajoneuvoon kiinnittäminen Ikäryhmissä II & III (15–36 kg)



Turvaistuinta saa käyttää ilman turvapalkkia (M) vain lapsilla, joiden paino on vähintään 15 kg (tai ikä n. 4 vuotta). Istuinta suositellaan käytettäväksi 18 kg asti turvapalkin (M) kanssa.



Istuintyynty (K) on aina poistettava, kun turvapalkkia (M) ei käytetä.

7.1 Reisituen pituuden säätäminen (ikäryhmä II-III, 15-36kg)

Lapsen istuma-asennosta tulee huomattavasti parempi säädettävän reisituen (L) ansiosta. Reisituki (L) voidaan säätää 4 eri asentoon.

Vedä tai työnnä reisituki (L) haluttuun asentoon (kuva 21).

7.2 Kiinnitys ajoneuvoon (ikäryhmä II-III, 15–36 kg)

Sijoita kiddy ajoneuvon istuimelle kohdassa 4 selostetulla tavalla.

Aseta lapsi turvaistuimeen ja varmista, että kiddy on säädetty lapsen koon mukaan (kohta 5).

Turvaistuin kiinnitetään auton oman kolmipisteturvavyön avulla seuraavalla tavalla:

Vedä ajoneuvon turvavyö esiin ja pujota lantiovyö istuimen molempien käsinojien (D) alta.

Sulje vyökiinnike. Varmista, että vyölukko on asianmukaisesti kiinni (kuva 22).

Vedä olkavyö punaisen olkavyön ohjaimen (B) ja pääntuen (H) välistä (kuva 24, no. 1). Vedä vyötä sisäänpäin lapsen kaulan suuntaan (kuva 24, no. 2).



Huomioi, että käytät olkavyön ohjainta (B), joka sijaitsee lantiovyölukon vastakkaisella puolella (kuva 26).

Tarkista, että olkavyö on kunnolla ohjaimessa (B) eikä se ole vain tarttunut edessä olevaan koukkuun (kuva 25).

Varmista myös, etteivät vyöt ole kiertyneitä ja että ne kulkevat lapsen kehon myötäisesti. Varmista myös, että vyölukko on oikeassa paikassa.

Kiristä seuraavaksi lantio- ja diagonaalivyö (kuva 26).

Tarkista turvavyön kulku pitkillä matkoilla säännöllisin väliajoin.

7.3 Diagonaalivyön ohjaimen avaaminen

Olkavyön ohjaimen (B) voit avata painamalla ohjainta alaspäin (kuva 27, no. 1). Vapauta turvavyö ottamalla se ulos sivusuunnassa (kuva 27, no. 2).

8. Päällisen irrottaminen ja asettaminen paikalleen



Kiddy-istuinta ei saa koskaan käyttää ilman alkuperäistä päällistä. Päällinen on osa turvajärjestelmää.

8.1 Pääntuen ja selkänöjan päällisen irrottaminen

Pääntuen ja selkänöjan päällinen on toteutettu yhtenä osana.

Työnnä säädettävä pääntuki (G) ylimpään asentoon.

Irrota päällinen pääntuen (G) takana olevan korkeudensäätökahvan (Q) ympäriltä ja molempien diagonaalivyön ohjaimien (B) alta. Päällinen irrotetaan pääntuesta (G) vetämällä edestä taaksepäin.

8.2 Sivutukien päällisen irrottaminen

Työnnä säädettävä pääntuki (G) alimpaan asentoon. Avaa sivutukien takana olevat painonapit. Päälliset voidaan nyt irrottaa sivutuista (H) vetämällä niitä alhaalta ylöspäin.

8.3 Istuinosan päällisen irrottaminen

Reisituen päällinen on kiinnitetty kuminauhalla. Voit irrottaa päällisen vetämällä sitä varovasti ylöspäin.

Avaa painonapit tai tarrasulkimet reisituen ja istuimen alta.

Irrota selkänöjan kiinnitysnauha ja poista päällinen vetämällä sitä ylöspäin.

8.4 Turvapalkin päällinen

Turvapalkin päällistä ei saa irrottaa tai pestä.

Mikäli turvapalkki tai sen päällinen on päässyt vaurioitumaan, ota yhteyttä valtuutettuun jälleenmyyjään tai suoraan valmistajaan.

8.5 Päällisen asettaminen paikalleen

Kiinnitä päällinen paikalleen suorittamalla edellä kuvatut toimenpiteet päinvastaisessa järjestyksessä (katso kohdat 8.1 - 8.3).

9. Hoito-ohjeet

9.1 Päällisen puhdistaminen

Päälliset ovat tärkeä osa turvajärjestelmää. Siksi istuimessa saa käyttää vain alkuperäisiä päällisiä. Mikäli tarvitset varapäällisiä, voit tilata niitä valtuutetulta jälleenmyyjältä.

Päällinen ja leluhahmojen irrotettava kiinnitysnyöri pestään hienopesussa 30 asteen lämpötilassa. Päällistä ei saa lingota tai kuivata kuivausrummussa.



9.2 Muoviosien puhdistaminen

Muoviosat voidaan puhdistaa miedolla puhdistusaineella tai pyyhkimällä ne kostealla liinalla. Puhdistukseen ei saa käyttää voimakkaita puhdistusaineita (esim. liuotteita).

10. Onnettomuuden jälkeiset toimenpiteet

Mikäli turvaistuinta on käytetty onnettomuustilanteessa ja onnettomuusnopeus oli yli 10 km/h, turvaistuin on ehdottomasti annettava valmistajan tarkastettavaksi mahdollisten vaurioiden varalta ja tarvittaessa vaihdettava maksuttomasti uuteen.

11. Takuu

Myönnämme kiddy guardian pro 2 -turvaistuimelle 2 vuoden takuun, joka koskee valmistus- ja materiaalivirheitä. Takuuaika alkaa ostopäivänä.

Kassakuitti on esitettävä reklamaatiotapauksissa.

Takuu koskee vain lasten turvaistuimia, joita on käsitelty asianmukaisella tavalla ja jotka ovat siistissä ja moitteettomassa kunnossa takaisin lähetettäessä.

Takuu ei koske

- normaalia kulumista ja liiallisesta käytöstä aiheutuvia vaurioita
- vaurioita, jotka johtuvat asiattomasta tai käyttötarkoituksen vastaisesta käytöstä.

Kankaat: Kaikki käytetyt kankaat täyttävät UV-säteilylle alttiiksi joutuvien kankaiden värinkestolle asetetut vaatimukset. Siitä huolimatta kaikki kankaat haalistuvat UV-säteilyn vaikutuksesta. Haalistuminen ei aiheudu materiaalivirheestä, vaan se on tavallista kulumista, jota takuu ei koske. Takuuasioissa on otettava heti yhteys valtuutettuun jälleenmyyjään.

Kiddy toivottaa sinulle ja lapsellesi hyvää ja turvallista matkaa.

Содержание

1.	Введение	3
2.	Пригодность	3
3.	Общие указания по безопасности	4
4.	Выбор и настройка сиденья	6
5.	Настройки	7
5.1	Настройка подушки сиденья по высоте.....	7
5.2	Настройка подголовника и боковой защиты.....	8
5.3	Настройка лежачего положения (только для возрастной группы I, 9-18 кг).....	8
6.	Установка в автомобиле для возрастной группы I (9-18 кг)	9
7.	Установка в автомобиле для возрастных групп II и III (15-36 кг)	10
7.1	Настройка регулируемого валика (возрастные группы II-III, 15-36 кг).....	11
7.2	Установка в автомобиле для возрастных групп II и III (15-36 кг).....	11
7.3	Открывание диагонального замка ремня.....	12
8.	Снятие и одевание чехла	12
8.1	Снятие чехла с подголовника / спинки сиденья.....	12
8.2	Снятие чехлов с боковой защиты.....	12
8.3	Снятие чехла с сиденья.....	13
8.4	Чехол столика безопасности.....	13
8.5	Надевание чехла.....	13
9.	Указания по уходу	13
9.1	Очистка чехла.....	13
9.2	Очистка пластиковых частей.....	14
10.	Действия после аварии	14
11.	Гарантия	14

Руководство по эксплуатации kiddy guardian pro 2

1. Введение

Мы рады, что при выборе детской системы безопасности (A) вы приняли решение в пользу kiddy guardian pro 2.

kiddy guardian pro 2 — это новый, инновационный продукт в нашей линейке Pro. За счет применения материалов, обладающих особой способностью к отведению ударов, kiddy обеспечивает максимальную безопасность при ударе сбоку. Детское сиденье также оснащено элементами kiddy shock-absorber (F), обеспечивающими комплексную защиту при лобовом столкновении.

Для обеспечения максимальной защиты ребенка kiddy guardian pro 2 следует использовать точно так, как описано в данном руководстве.

Компоненты системы kiddy guardian pro 2 в тексте руководства обозначаются отдельными буквами. Пояснения приведены в отдельном разделе.

2. Пригодность

Система kiddy guardian pro 2 прошла проверку и получила допуск в соответствии с текущей версией стандарта ECE-R44/04. Она получила омологацию как система универсального класса. Это означает, что ее можно использовать во всех типах транспортных средств на любом месте, где есть ремень безопасности с 3-точечным креплением, соответствующий ECE 16 или сопоставимым стандартам.

Детская система безопасности kiddy guardian pro 2 пригодна для весовых классов I-III, то есть для детей с весом от 9 до 36 кг (прим. от 9 месяцев до 12 лет) или ростом не более 150 см.

Возрастные группы (весовые классы):
Возрастная группа I: 9-18 кг
Возрастная группа II: 15-25 кг
Возрастная группа III: 22-36 кг

Для детей с весом от 9 до 18 кг (это примерно соответствует возрасту от 9 месяцев до 4 лет) необходимо использовать столик безопасности (М), входящий в комплект поставки. Обратите внимание на правила использования комфорт-пакета (К) (см. п. 5.1).

При использовании системы в автомобиле дополнительно руководствуйтесь рекомендациями руководства по эксплуатации автомобиля. Вы также можете связаться по этому вопросу со специалистами мастерской, с которой заключили договор на техобслуживание.

3. Общие указания по безопасности



Внимательно прочтите руководство по эксплуатации перед первой установкой детской системы безопасности. Неправильное использование может создать угрозу для жизни ребенка.

Травм вследствие необдуманных поступков легко избежать.



Детскую систему безопасности для детей с весом от 9 до 18 кг следует всегда использовать с входящим в комплект поставки столиком безопасности (М) и комфорт-пакетом (К).



Используйте детскую систему безопасности только для весовых классов I-III: от 9 до 36 кг.



Перед каждой поездкой проверяйте, оптимально ли настроена детская система безопасности (А) под рост ребенка. Не настраивайте систему во время поездки.



Каждый раз перед началом движения проверьте правильность фиксации всех элементов.



Всегда фиксируйте детскую систему безопасности (А) с помощью ремня безопасности с 3-точечным креплением, который есть в автомобиле.



Убедитесь в том, что детали детской системы безопасности (А) не зажимаются в дверях или регулируемых сиденьях.



При использовании системы в фургонах и трейлерах расположите детскую систему безопасности (А) так, чтобы доступ к ней был максимально легким, если понадобится спасти ребенка.



Ремень никогда не должен лежать свободно. В случае аварии нагрузка будет во много раз выше, чем при натянутом ремне. Проверяйте правильность положения замка ремня безопасности в автомобиле.



Никогда не оставляйте ребенка в детской системе безопасности (А) без присмотра.



Не кладите тяжелые предметы между спинкой заднего сиденья и задним стеклом кузова: они могут быть опасны в случае аварии.



Если детская система безопасности (А) находится в автомобиле, когда ребенка нет с Вами, всегда фиксируйте ее надлежащим образом, используя ремень с 3-точечным креплением.



Изменение конструкции детских систем безопасности (А) запрещено. Такие изменения могут снизить или полностью исключить защитное действие. При возникновении трудностей обращайтесь к своему дилеру или непосредственно к изготовителю.



Защищайте детскую систему безопасности (А) от попадания прямых солнечных лучей, она может сильно нагреться.



Детскую систему безопасности (А) можно использовать только на местах, оснащенных ремнем безопасности с 3-точечным креплением, соответствующим ECE 16 или сопоставимым стандартам.



Убедитесь в том, что детская система безопасности (А) установлена в автомобиле в полном соответствии с данным руководством.



Во время длительных поездок делайте перерывы на общение с ребенком и следите за тем, чтобы он без присмотра не вышел из автомобиля на проезжую часть. Всегда используйте замок для защиты детей в дверях автомобиля, если он есть.



Не используйте детскую систему безопасности (А), если ее детали при столкновении (на скорости более 10 км/ч) или вследствие воздействия иных факторов были повреждены или отделились (см. п. 10).



Путь ремня должен соответствовать тому, который предписан производителем.

4. Выбор и настройка сиденья

Внимательно изучите сведения об использовании детских систем безопасности (А) в руководстве по эксплуатации автомобиля.

Детскую систему безопасности (А) kiddy guardian pro 2 можно устанавливать на любое место в автомобиле, оснащенное ремнем безопасности с 3-точечным креплением (рис. 1).

Систему kiddy guardian pro 2 также можно использовать на развернутых автокреслах, оснащенных ремнем безопасности с 3-точечным креплением (рис. 1).

* Если производитель разрешает использовать детские системы безопасности на сиденье переднего пассажира, это сиденье следует переместить в крайнее заднее положение.

Если установке кресла мешает подголовник, его следует привести в крайнее верхнее положение или убрать (рис. 2).

За счет своей подвижности спинку (С) kiddy guardian pro 2 можно установить так, что она будет прилегать к спинке автокресла. Расположите регулируемую спинку автокресла соответствующим образом.

5. Настройки

5.1 Настройка подушки сиденья по высоте



kiddy guardian pro 2 для детей весом 9-18 кг следует использовать со столиком безопасности (М) и правильно настроенным комфорт-пакетом (К) (рис. 3).

Система kiddy guardian pro 2 снабжена комфорт-пакетом (К), обеспечивающим изменение высоты кресла для ребенка возрастом от 9 месяцев примерно до четырехлетнего (9-18 кг).

Комфорт-пакет (К) имеет двухступенчатую регулировку и существенно повышает уровень удобства для маленьких детей.

Для настройки комфорт-пакета следует выполнить следующие действия:

Ступень А: **9-13 кг (прим. 9-18 месяцев)**; комфорт-пакет сложен (рис. 4+5)

Ступень В: **13-18 кг (прим. 18 месяцев — 4 года)**; комфорт-пакет разложен (рис. 6+7)

Комфорт-пакет (К) всегда следует закреплять. Для этого проведите накладку под подлокотниками (D) автокресла и застегните кнопки снаружи на чехле сиденья (рис. 8).



Чтобы достичь правильной настройки положения сиденья за счет комфорт-пакета (К), необходимо также правильно позиционировать регулируемый подголовник (G). Используйте комфорт-пакет (К) только в сочетании со столиком безопасности.

5.2 Настройка подголовника и боковой защиты

kiddy guardian pro 2 за счет своей новой системы регулировки обеспечивает оптимальную подгонку под рост ребенка, при этом подголовник (G) и боковая защита (H) регулируются одновременно.

Правильное положение подголовника достигнуто, когда виски ребенка находятся в области самого узкого места подголовника (G) (рис. 10).

Для настройки подголовников (G) и боковой защиты (H) нажмите рукоятку регулировки высоты (Q) с обратной стороны подголовника (G): слегка потяните ее наружу, а затем переместите подголовник (G) вверх или вниз, в зависимости от того, какая высота нужна (рис. 11).

Убедитесь в правильной фиксации, слегка надавив на подголовник (G) сверху вниз.

5.3 Настройка лежачего положения (только для возрастной группы I, 9-18 кг)

Систему kiddy guardian pro 2 можно привести в лежачее положение, обеспечивающее удобство и безопасность во время длительных поездок.



Лежачее положение можно использовать только для детей возрастной группы I (9-18 кг) в сочетании со столиком безопасности.

Для настройки лежачего положения откройте сначала систему ремней автомобиля.

Протяните kiddy guardian pro 2 вперед настолько, чтобы скобу для полулежачего положения (E), находящуюся с обратной стороны автокресла, можно было откинуть назад (рис. 12).

После этого сдвиньте систему «kiddy» вдоль спинки сиденья автомобиля.

Скоба для полулежащего положения (E) в откинутом состоянии должна ровно прилегать к спинке автокресла.

Она препятствует соскальзыванию сиденья назад (рис. 13).

Спинка (C) kiddy guardian pro 2 автоматически принимает лежачее положение. Лежачее положение достигнуто, когда подголовник (G) детского кресла прилегает к спинке автокресла (рис. 13).



Никогда не настраивайте лежачее положение во время движения. Для этого следует остановить автомобиль. Расстегните ремень безопасности, измените положение скобы для полулежащего положения (C), а затем зафиксируйте ребенка (детскую систему безопасности) ремнем безопасности автомобиля.

Для защиты ребёнка в лежачем положении действуйте согласно п. 6.

6. Установка в автомобиле для возрастной группы I (9-18 кг)

Установите сиденье детской системы безопасности «kiddy» на сиденье автомобиля, как описано в п. 4.

Удостоверьтесь, что детское кресло и комфорт-пакет настроены в соответствии с ростом или весом ребенка (п. 5).



kiddy guardian pro 2 фиксируется с помощью ремня безопасности с 3-точечным креплением на направляющих столика безопасности (N) (рис. 14).

kiddy guardian pro 2 можно использовать для детей возрастной группы I только со столиком безопасности (M) и комфорт-пакетом (K), входящими в комплект поставки.

Посадите своего ребенка в кресло, обратите внимание, чтобы ягодицы ребенка прилегли к спинке (C).

Задвиньте столик безопасности (N) в направляющие щели на части сиденья (рис. 15).

Передвигайте столик безопасности до тех пор, пока он не будет прилегать к животу ребенка.

Затем вытяните ремень безопасности с 3-точечным креплением настолько, чтобы он обводил kiddy и его можно было зафиксировать в замке в автомобиле (рис. 16).

При этом обратите внимание, что язычок ремня должен зафиксироваться с четким щелчком.

Если на оригинальном столике безопасности kiddy (M) есть игрушки, для упрощения пристегивания их следует заложить на столик безопасности (рис. 17).

Теперь вденьте поясной ремень в красные направляющие столика безопасности (N).

Затем натяните поясной ремень (рис. 18). При этом столик безопасности должен прилегать к животу ребенка.

После этого вденьте в направляющие столика безопасности плечевой ремень (рис. 19).

Обратите внимание, чтобы ремни лежали ровно и не были перекручены.

Натяните плечевой ремень (рис. 19).

Перед поездкой убедитесь, что поясной и плечевой ремни безопасности правильно лежат на столике безопасности (M), натянуты и не перекручены. Ремни должны ровно лежать над участком для проведения ремней на столике безопасности (рис. 19+20). Регулярно проверяйте положение ремня безопасности.

7. Установка в автомобиле для возрастных групп II и III (15-36 кг)



Использование системы без столика безопасности (M) допускается только для детей с весом тела не менее 15 кг (что примерно соответствует возрасту 4 года). Однако мы рекомендуем использовать столик безопасности (M) до тех пор, пока ребенок не достигнет веса в 18 кг.



При использовании системы без столика безопасности (M) всегда удаляйте комфорт-пакет (K).

7.1 Настройка регулируемого валика (возрастные группы II-III, 15-36 кг)

Путем настройки регулируемого валика (L) можно добиться более высокого комфорта для вашего ребенка. Регулируемый валик (L) имеет 4 позиции.

Потяните или задвиньте регулируемый валик (L) в нужное положение (рис. 21).

7.2 Установка в автомобиль (возрастные группы II-III, 15-36 кг)

Установите сиденье детской системы безопасности «kiddy» на сиденье автомобиля, как описано в п. 4.

Расположите ребенка и убедитесь в том, что система «kiddy» отрегулирована в соответствии с его ростом (п. 5).

Чтобы пристегнуть ребенка ремнем безопасности с 3-точечным креплением, выполните следующие действия:

Вытяните ремень безопасности и проложите поясной ремень под обоими подлокотниками (D) кресла.

Теперь застегните замок. Убедитесь, что замок ремня надёжно зафиксирован (рис. 22).

Натяните поясной ремень и уложите диагональный ремень со стороны замка под подлокотник (D) (рис. 23).

Возьмитесь за диагональный ремень и проведите его спереди через крюк красной направляющей диагонального ремня (B) на подголовнике (рис. 24). Крюк также можно открыть рукой в направлении вниз (рис. 27).

Обратите внимание, что используется направляющая, противоположная замку (рис. 24).

Обратите внимание, что диагональный ремень должен находиться в направляющей для ремня и не должен быть зажат спереди возле крюка (рис. 25).

Проследите, чтобы ремни не были перекручены и тесно прилегали к телу ребенка. Также проверьте правильность положения замка.

Теперь натяните систему ремней (рис. 26).

Регулярно проверяйте положение ремней во время длительных поездок.

7.3 Открывание диагонального замка ремня

Чтобы открыть диагональный замок ремня (B), потяните крюк вниз (рис. 27), а затем извлеките ремень, направляя его вперед.

8. Снятие и одевание чехла



Никогда не используйте систему «kiddy» без оригинального чехла. Чехол является частью концепции безопасности.

8.1 Снятие чехла с подголовника / спинки сиденья

Чехол подголовника и спинки сиденья является единым целым.

Сдвиньте регулируемый подголовник (G) в самое верхнее положение.

Теперь отсоедините чехол вокруг ручки регулировки высоты (Q) на задней стороне подголовника (G) и под обеими диагональными замками ремня (B). Стяните чехол спереди назад с подголовника (G).

8.2 Снятие чехлов с боковой защиты

Сдвиньте регулируемый подголовник (G) в самое нижнее положение.

Откройте замки на задней стороне элементов боковой защиты. Теперь чехлы можно стянуть с боковой защиты (H) снизу вверх.

8.3 Снятие чехла с сиденья

Чехол регулируемого валика (L) крепится резиновой лентой. Его можно осторожно стянуть вверх.

Чтобы снять чехол с сиденья, откройте замок на нижней стороне сиденья (I). Откройте кнопки и замки-«липучки» под регулируемым валиком (L) и внизу на сиденье (I). Снимите со спинки (C) стягивающую ленту и вытяните чехол под обоими проводниками под ремень (J).

Теперь с сиденья можно снять чехол.

8.4 Чехол столика безопасности

Чехол столика-безопасности нельзя снимать или стирать.

При повреждении столика безопасности или его чехла обратитесь к ответственному дилеру или непосредственно к производителю.

8.5 Надевание чехла

При надевании чехла выполняйте те же действия, что и при стягивании, только в обратной последовательности (см. п. 8.1-8.3).

9. Указания по уходу

9.1 Очистка чехла

Чехлы — важная составная часть концепции безопасности. Поэтому используйте только оригинальные чехлы от производителя. Если Вы используете сменные чехлы, Вы можете заказать их у дилера.

Чехол и съемный крепежный элемент для игрушек можно стирать при температуре 30° в режиме щадящей стирки. Его нельзя отжимать в центрифуге и сушить в сушилке для белья.



9.2 Очистка пластиковых частей

Пластиковые части можно очищать с помощью мягкого очистителя или влажной тряпкой. Ни в коем случае не используйте сильные очистительные средства (например, растворители).

10. Действия после аварии

После аварии, произошедшей на скорости выше 10 км/ч, детская система безопасности обязательно должна быть проверена производителем на наличие возможных повреждений; при необходимости она будет бесплатно заменена.

11. Гарантия

На систему «kiddy guardian pro 2» мы предоставляем двухлетнюю гарантию на случай дефекта изготовления или брака материала. Гарантийный срок начинается в день покупки.

Основой для рекламации является доказательство покупки.

Гарантия распространяется только на детские системы безопасности, которые использовались надлежащим образом и были отправлены обратно в чистом и аккуратном виде.

Гарантия не распространяется:

- на системы с признаками естественного износа и повреждениями, являющимися следствием чрезмерной нагрузки
- на системы с повреждениями, возникшими вследствие ненадлежащего или непредусмотренного использования

Материалы: Все наши материалы отвечают высоким требованиям, предъявляемым к устойчивости краски к УФ-излучению. Тем не менее, все материалы выцветают, если они подвергаются ультрафиолетовому излучению. При этом речь не идёт о браке материала, а о естественных явлениях износа, при обнаружении которых гарантия аннулируется. В случае, требующем предоставления гарантии, незамедлительно обратитесь к своему дилеру.

Коллектив компании «kiddy» желает Вам и Вашему ребёнку всегда удачной и безопасной поездки.

Tartalomjegyzék

1.	Bevezetés	3
2.	Alkalmasság	3
3.	Általános biztonsági utasítások	4
4.	Ülőhely kiválasztása és beállítása	6
5.	Beállítások	7
5.1	Ülőpárnák magasságának beállítása.....	7
5.2	Fej- és válltámla beállítása.....	8
5.3	Fekvő helyzet beállítása (csak I. korcsoport, 9 – 18 kg).....	8
6.	Beszereles a járműbe I. korcsoport számára (9 - 18 kg)	9
7.	Beszereles a járműbe II. & III . korcsoport számára (15 - 36 kg)	10
7.1	Az ülőfelület meghosszabbításának beállítása (II.-III. korcsoport, 15 – 36 kg).....	11
7.2	Beszereles a járműbe II. & III. korcsoport számára (15 - 36 kg).....	11
7.3	A ferde övvezető kinyitása.....	12
8.	A huzat le- és felhúzása	12
8.1	A fejtámla / háttámla huzatának levétele.....	12
8.2	A válltámla huzatának levétele.....	13
8.3	Az ülés huzat levétele.....	13
8.4	A védőpárna huzata.....	13
8.5	A huzat felhelyezése.....	13
9.	Ápolási utasítások	14
9.1	A huzat tisztítása.....	14
9.2	A műanyag részek tisztítása.....	14
10.	Teendők baleset után	14
11.	Garancia	14

A kiddy guardian pro 2 kezelési utasítása

1. Bevezetés

Örülünk, hogy a gyermekülés (A) kiválasztásakor a kiddy guardian pro 2 mellett döntött.

A kiddy guardian pro 2 egy új innovatív termék az új Pro-Linie-sorozatunkban. Az igen nagy energialevezető képességgel rendelkező anyag, a lehető legnagyobb biztonságot nyújtja oldalütközés esetén. A gyermekülés kiddy shockabsorber-rel (F) is fel van szerelve, a frontális ütközés esetére szolgáló átfogó védelem érdekében.

A gyermeke teljes védelme érdekében a kiddy guardian pro 2-t feltétlenül úgy kell használnia, ahogyan az ebben az utasításban le van írva.

A kiddy guardian pro 2 részeit a használati utasítás szövegében betűkkel jelöltük, amelyeket az azonos nevű pontokban írunk le.

2. Alkalmasság

A kiddy guardian pro 2-t a jelenleg érvényes, ECE-R44/04 sz. engedélyezési szabvány szerint vizsgáltuk be és engedélyeztettük. A gyártási forma engedélyezésénél az „univerzális” osztályozásba került. Ez azt jelenti, hogy az összes, az ECE 16 vagy hasonló szabványok szerinti jármű típus, 3-pontos biztonsági övvel ellátott bármelyik helyén használható.

A kiddy guardian pro 2 gyermekülés alkalmas az I.-III-as súlycsoportok, azaz a 9 kg - 36 kg súlyú gyermekek számára (kb. 9 hónaptól kb. 12 évesig) vagy legfeljebb 150 cm-es testmagasságig.

Korcsoportok (súlycsoportok):

I. kcs.: 9 kg – 18 kg

II. kcs.: 15 kg – 25 kg

III. kcs.: 22 kg – 36 kg

A kb. 9 – 18 kg testsúlyú gyermekek esetében (ez kb. 9 hónapos - kb. 4 éves korú gyermeknek felel meg) használni kell az ehhez tartozó védőpárnát (M). Figyeljen az ülőpárna (K) helyes használatára is (lásd az 5.1. pontot).

A járműben történő használathoz vegye figyelembe a gépjármű gyártója által kiadott felhasználói kézikönyvben található ajánlásokat vagy vegye fel a kapcsolatot szerződéses szervizével.

3. Általános biztonsági utasítások



A gyermekülés első beszerelése előtt olvassa el figyelmesen a használati utasítást. A helytelen használat életveszélyes lehet gyermeke számára.

Sok meggondolatlanságból eredő sérülés könnyen elkerülhető.



A gyermekülést a 9 kg - 18 kg súlyú gyermekek esetében mindig az ahhoz tartozó védőpárnával (M), valamint ülőpárnával (K) kell használni.



A gyermekülést kizárólag az I – III. súlycsoportok esetében, 9 kg - max. 36 kg-ig használja.



Minden út előtt ellenőrizze, hogy a gyermekülés (A) optimálisan van-e beállítva a gyermek testmagasságához. Menet közben ne végezzen beállításokat.



Bizonyosodjon meg arról, hogy mindig minden rész rendeltetésszerűen bekattant-e.



A gyermekülést (A) mindig a jármű saját 3-pontos biztonsági övével biztosítsa.



Győződjön meg arról, hogy a gyermekülés (A) semelyik része se szoruljon oda az ajtóhoz vagy az állítható üléshez



Különösen lakókocsik és kisbuszok esetében figyeljen arra, hogy a gyermekülés (A) harmadik személy által történő mentés esetén lehetőleg könnyen hozzáférhető helyen legyen.



Az öv soha ne legyen laza. Baleset esetén a terhelés a többszöröse annak, mint feszes öv esetén. Figyeljen a jármű övcsatlakozójának megfelelő helyzetére.



Soha ne hagyja gyermekét felügyelet nélkül a gyermekülésben (A).



Soha ne tegyen nehéz tárgyakat a kalaptartóra, mert baleset esetén veszélyesek lehetnek.



Ha a gyermekülést (A) gyermek nélkül szállítja az autóban, mindig biztosítsa az előírt módon a gépjármű 3-pontos biztonsági övével.



Tilos a gyermekülésen (A) bármilyen változtatást végrehajtani. A védelmi hatást ez megszüntetheti, ill. korlátozhatja. Az esetleges nehézségek esetén forduljon a szakkereskedőhöz vagy közvetlenül a gyártóhoz.



Óvja a gyermekülést (A) a közvetlen napsugárzástól, kellemetlenül felmelegedhet.



A gyermekülés (A) csak olyan ülőhelyeken használható, ahol ECE 16 vagy más hasonló szabvány szerinti 3-pontos biztonsági öv van.



Bizonyosodjon meg arról, hogy a gyermekülés (A) e szerint az utasítás szerint került beszerelésre a gépjárműbe.



Hosszabb utak esetén ne sajnálja gyermekétől a szünetet, és vigyázzon arra, hogy gyermeke a közút felé ne szálljon ki felügyelet nélkül. Ha van, használja mindig a gépjármű ajtajába szerelt gyermekzárát.



Ne használja tovább a gyermekülést (A), ha baleset (ha az ütközési sebesség nagyobb mint 10 km/h) vagy más behatások során annak részei megsérültek vagy kioldódtak (lásd 10. pont).



Csak a gyártó által előírt övpálya használható.

4. Ülőhely kiválasztása és beállítása

Kérjük, alaposan tájékozódjon gépjárművének gépkönyvéből a gyermekülés (A) használatáról.

A kiddy guardian pro 2 gyermekülés (A) a jármű minden olyan ülőhelyére beszerelhető, ahol 3-pontos biztonsági öv van (1. ábra).

A kiddy guardian pro 2 a menetiránnyal szemben elhelyezett olyan autóüléseken is használható, amelyek 3-pontos biztonsági övvel vannak felszerelve (1. ábra).

* Ha a jármű gyártója engedélyezi a gyermekülés használatát a vezető melletti ülésen, akkor a gyermekülést a leghátsó helyzetben kell használni.

Ha a fejtámla akadályozza a beszerelést, akkor azt a legfelső helyzetbe kell állítani, vagy le kell venni (2. ábra).

A kiddy guardian pro 2 mozgatható háttámlája (C) biztosítja, hogy felfeküdjön az autó ülésének háttámlájára. Állítsa be megfelelően a jármű állítható háttámláját.

5. Beállítások

5.1 Ülőpárnák magasságának beállítása



A kiddy guardian pro 2-t 9 kg - 18 kg-os gyermekek esetében védőpárnával (M) és helyesen beállított ülőpárnával (K) kell használni (3. ábra).

A kiddy guardian pro 2 olyan ülőpárnával (K) rendelkezik, amely az ülés magasságának változtatásával lehetővé teszi a kb. 9 hónap közötti gyermek (9 kg és kb. 13 kg) magasságkiegyenlítését.

Az ülőpárna (K) több fokozatban állítható gyermeke magasságához, és így kisebb gyermekek számára jelentősen jobb ülőkomfortot nyújt.

Az ülőpárna beállításakor a következőképpen járjon el:

A fokozat: **9 – 13 kg (kb. 9 - 18 hónap)**; ülőpárna összehajtva (4+5. ábra)

B fokozat: **13 – 18 kg (kb. 18 hónap - 4 év)**; ülőpárna kihajtva (6+7. ábra)

Az ülőpárnát (K) mindig rögzíteni kell, ehhez vezesse át az öveket az ülés kartámlái (D) alatt és zárja a nyomógombokat kívül az ülés huzatán (8. ábra).



Az ülőhelyzet helyes beállítását az ülőpárna (K) segítségével úgy érheti el, ha az állítható fejtámaszt (G) is mindig helyesen állítja be. Az ülőpárnát (K) mindig csak a védőpárnával együtt használja.

5.2 Fej- és válltámla beállítása

A kiddy guardian pro 2 az új beállítórendszer segítségével optimális beállítási lehetőséget nyújt gyermeke méretéhez, a fejtámaszt (G) és a válltámaszt (H) egyszerre lehet állítani.

A fejtámasz akkor van helyesen beállítva, ha a gyermek halántéka a fejtámasz (G) legkeskenyebb részén helyezkedik el (10. ábra).

A fej- (G) és válltámasz (H) beállításához használja a fejtámasz (G) hátoldalán lévő magasságállító fogantyút (Q), húzza kicsit kifelé, majd tolja a fejtámaszt (G) felfelé vagy lefelé a kívánt magasság szerint (11. ábra)

A helyes rögzítést úgy ellenőrizheti, hogy a fejtámaszt (G) kissé lefelé nyomja.

5.3 Fekvő helyzet beállítása (csak I. korcsoport, 9 – 18 kg)

A kiddy guardian pro 2 fekvő helyzetbe is állítható, amely első sorban hosszabb utak esetén biztosít kényelmes és biztonságos ülést.



A fekvő helyzetet csak az I. korcsoportba tartozó gyermekek esetén lehet használni (9 kg -18 kg) védőpárnával együtt.

A fekvő helyzet beállításához szükség esetén először nyissa ki a jármű saját övrendszerét.

Húzza előre a kiddy guardian pro 2-t annyira, hogy az ülés hátoldalán található döntőtámaszt (E), hátra lehessen hajtani (12. ábra).

Ezután tolja a kiddy-t a jármű ülésének háttámlája felé.

A döntőtámasznak (E) felhajtott állapotban fel kell feküdnie jármű ülésének háttámlájára.

Ez megakadályozza az ülés hátracsúszását (13. ábra).

A kiddy guardian pro 2 háttámlája (C) automatikusan fekvő helyzetbe süllyed. A fekvő helyzetet akkor érte el, amikor a gyermekülés háttámlája (G) felfekszik a jármű ülésének háttámlájára (13. ábra).



A fekvő helyzetet soha ne menet közben állítsa be. Ehhez álljon meg. Nyissa ki a jármű biztonsági övét, módosítsa a döntőtámasz (E) és a háttámla (C) helyzetét, ezután újra biztosítsa a gyermekét (a gyermekülést) a jármű biztonsági övével.

A gyermek fekvő helyzetben történő biztosításához a 6. pontban leírtak szerint járjon el.

6. Beszerelés a járműbe I. korcsoport számára (9 - 18 kg)

Helyezze el a kiddy-t a 4. pontban leírtak szerint a jármű ülésén.

Bizonyosodjon meg arról, hogy a gyermekülés és az ülőpárna a gyermek magasságának, ill. testsúlyának megfelelően van beállítva (5. pont).

A kiddy guardian pro 2-t a jármű 3-pontos biztonsági övével kell biztosítani a védőpárna övvezetőjénél (N) (14. ábra).



A kiddy guardian pro 2-t az I. korcsoport esetén kizárólag a védőpárnával (M) és az ülőpárnával (K) szabad használni.

Ültesse bele a gyermeket az ülésbe, figyeljen arra, hogy a gyermek ülepe feltámaszkodjon a háttámlára (C).

Tolja be a védőpárnát (N) az ülés oldalán lévő vezetősinbe (15. ábra).

A védőpárnát annyira tolja be, hogy felfeküdjön a gyermek hasán.

Majd húzza ki annyira a jármű 3-pontos biztonsági övét, hogy az körbeérje a kiddy-t és közvetlenül a jármű saját övzárába lehessen bekapcsolni (16. ábra).

Eközben figyeljen arra, hogy a zárnyelv hallható kattanással záródjon.

Ha az eredeti kiddy védőpárnán (M) játékfigurák vannak, akkor ezeket az öv egyszerűbb becsatolása érdekében a védőpárnára kell helyezni (17. ábra).

Ezután fűzze be a medenceövet a védőpárna piros övvezetőibe (N).

Majd feszítse meg a medenceövet (18. ábra). Ekkor a védőpárnának fel kell feküdni a gyermek hasán.

Ezután fűzze be a vállövet a védőpárna övvezetőibe (19. ábra).

Figyeljen arra, hogy az övek laposan feküdjenek fel, és ne legyenek megcsavarodva.

Feszítse meg a vállövet (19. ábra).

Elindulás előtt győződjön meg arról, hogy a medence- és a vállöv helyesen helyezkedik el a védőpárnán (M), feszes, és nincs megcsavarodva. Az öveknek laposan kell elhelyezkedni a védőpárna övvezetőiben (19.+20. ábra). Rendszeresen ellenőrizze az öv elhelyezkedését.

7. Beszerelés a járműbe II. & III. korcsoport számára (15 - 36 kg)



A védőpárna (M) nélküli használat csak a legalább 15 kg súlyú (ill. kb. 4 éves) gyermekek esetén megengedett. De ajánlott a védőpárna (M) használata, amíg a gyermek el nem éri a 18 kg-os testsúlyt.



A védőpárna (M) nélküli használathoz mindig távolítsa el az üléspárnát (K).

7.1 A lábtámasz-hosszabbító beállítása (II.-III. korcsoport, 15 – 36 kg)

A lábtámasz-hosszabbító (L) beállításával sokkal komfortosabb ülést biztosíthat gyermeke számára. A lábtámasz-hosszabbító (L) 4 fokozatban állítható.

Tolja vagy húzza a lábtámasz-hosszabbítót (L) a kívánt helyzetbe (21. ábra).

7.2 Beszerelés a járműbe (II. & III. korcsoport számára, 15 - 36 kg)

Helyezze el a kiddy-t a 4. pontban leírtak szerint a jármű ülésén.

Helyezze el gyermekét, és bizonyosodjon meg arról, hogy a kiddy gyermek magasságának megfelelően van beállítva (5. pont).

Ahhoz, hogy a gyermeket a jármű 3-pontos biztonsági övével biztosítsa, a következőket tegye:

Húzza ki a jármű övét és helyezze a medenceövet az ülés két kartámlája (D) alá.

Csatolja be az övzárát. Ellenőrizze, hogy az övzár rendeltetészerűen bekattant-e (22. ábra).

Feszítse meg a medenceövet és helyezze az átlós övet az övvezető oldalán a kartámla alá (D) (23. ábra).

Fogja meg az átlós övet és vezesse el előlről a piros átlós öv vezetőjének (B) kampója fölé (24. ábra). A kampót kézzel lefelé tolva tudja kinyitni (27. ábra).

Kérjük, vegye figyelembe, hogy az övzárral szemben lévő övvezetőt kell használni (24. ábra).

Figyeljen arra, hogy az átlós öv az övvezetőben legyen, és ne akadjon be a kampóba (25. ábra).

Figyeljen arra, hogy az övek ne legyenek megtekeredve és szorosan a gyermek teste mentén haladjanak. Figyeljen az övzár megfelelő helyzetére is.

Feszítse meg az övrendszert (26. ábra).

Hosszabb utak esetén rendszeresen ellenőrizze az övek helyzetét.

7.3 Csatolja ki az átlós öv vezetőjét

Az átlós öv vezetőjének (B) kicsatolásához húzza lefelé a kampót (27. ábra) majd előrefelé vegye le az övet.

8. A huzat le- és felhúzása



Soha ne használja a kiddy-t az eredeti huzat nélkül. A huzat része a biztonsági koncepciónak.

8.1 A fejtámla / háttámla huzatának levétele

A fejtámla és a háttámla huzata egyben van.

Tolja az állítható fejtámaszt (G) legfelső helyzetbe.

Oldja ki a huzatot a magasságállító fogantyú (Q) körül a fejtámla (G) hátoldalán és a két átlós övvezető alatt (B). Vegye le a fejtámláról (G) a huzatot előlről hátra felé.

8.2 A válltámla huzatának levétele

Tolja az állítható fejtámaszt (G) legalsó helyzetbe. Nyissa ki a zárat a válltámla hátoldalán. Így le lehet venni a huzatokat alulról felfelé a válltámlákról (H).

8.3 Az ülés huzat levétele

A lábtámasz-hosszabbító (L) gumiszalaggal van rögzítve. A huzatot óvatosan felfelé lehet levenni.

Az ülés huzat levételéhez nyissa az ülés alsó részén lévő zárat (I). Ezután nyissa a lábtámasz-hosszabbító (L) és az ülés (I) alatt lévő nyomógombokat, ill. tépőzárakat. Távolítsa el a tartószalagot a háttámláról (C) és húzza előre a huzatot a két medenceöv-vezető (J) alatt.

Most már le tudja venni az ülés huzatot.

8.4 A védőpárna huzata

A védőpárna huzatát nem szabad levenni vagy kimosni.

A védőpárna vagy huzatának sérülésekor forduljon az illetékes szaktereskedőhöz vagy közvetlenül a gyártóhoz.

8.5 A huzat felhelyezése

A huzat felhelyezésekor járjon el fordított sorrendben, mint a huzat levételekor (lásd 8.1 – 8.3).

9. Ápolási utasítások

9.1 A huzat tisztítása

A huzat a biztonsági koncepció fontos alkotórésze. Ezért csak a gyártó eredeti huzatát használja. Ha póthuzatra van szüksége, megrendelheti azt a szakkereskedőnél.

A huzat és a játékgurák levehető rögzítőzsinórja 30 fokon kímélő módon mosható. Nem szabad centrifugálni vagy ruhaszárítóban szárítani.



9.2 A műanyagrészek tisztítása

A műanyagrészeket enyhe tisztítószerrel vagy nedves törölkendővel lehet tisztítani.

Semmiképpen ne használjon erős tisztítószereket (pl. oldószert).

10. Teendők baleset esetén

Olyan baleset után, amelynél a sebesség meghaladta a 10 km/h-t, feltétlenül ellenőriztetni kell a gyártóval a gyermekülést az esetleges sérülések miatt, és szükség esetén ingyen kicserélhető.

11. Garancia

A kiddy guardian pro 2 gyártási és anyaghibáira 2 év garanciát adunk. A garancia ideje a vásárlás napjával kezdődik.

A reklamáció alapja a vásárlást igazoló blokk.

A garancia teljesítése az olyan gyermekülésekre korlátozódik, amelyet szakszerűen használtak és tiszta, rendes állapotban küldtek vissza.

A garancia nem terjed ki:

- a természetes elhasználódásra és a rendszeres igénybevételből eredő károokra
- a nem megfelelő és szakszerűtlen használatból eredő károokra

Anyagok: Minden anyagunk megfelel az UV-sugárzás elleni színtartóssággal kapcsolatos magas követelményeknek. Ennek ellenére minden anyag megfakul, ha UV-sugárzásnak van kitéve. Ebben az esetben nem anyaghibáról van szó, hanem normális kopási jelenségről, amelyre nem vállalunk garanciát. Garanciális esetben forduljon haladéktalanul szakkereskedőhöz.

A kiddy Team kellemes és biztonságos utazást kíván Önnek és gyermekének.

İçindekiler

1.	Giriş	3
2.	Uygunluk	3
3.	Genel güvenlik bilgileri	4
4.	Koltuk seçimi ve ayarları	6
5.	Ayarlar	7
5.1	Koltuk minderinin yükseklik ayarı.....	7
5.2	Başlık ve omuz desteği ayarı.....	8
5.3	Yatma pozisyonu ayarı (yalnızca yaş grubu I için, 9—18kg).....	8
6.	Yaş grubu I için aracın içine montajı (9 – 18 kg) ...	19
7.	Yaş grubu II & III (15 – 36 kg) için aracın içine montajı	12
7.1	Bacak uzantı ayarı (YG II-III, 15 – 36 kg).....	12
7.2	Yaş grupları II ve III (15 - 36 kg) için aracın içine montajı...	12
7.3	Çapraz kemer kılavuzunun açılması.....	12
8.	Koltuk kılıfının çıkarılması ve takılması	12
8.1	Koltuk başlığı ve sırtlığı kılıflarının çıkarılması.....	13
8.2	Omuz destek kılıflarının çıkarılması.....	13
8.3	Koltuk kılıfının çıkarılması.....	13
8.4	Kavrama gövdesi kılıfı.....	14
8.5	Kılıfın takılması.....	14
9.	Bakım talimatı	14
9.1	Kılıfın temizlenmesi.....	14
9.2	Plastik parçaların temizlenmesi.....	14
10.	Kaza sonrası yapılması gerekenler	15
11.	Garanti	15

Kiddy guardian pro 2 kullanma kılavuzu

1. Giriş

Çocuk emniyet sistemi (A) konusunda Kiddy guardian pro 2'yu seçtiğiniz için teşekkür ederiz.

Kiddy guardian pro 2, Pro-Serisi kapsamında bulunan yenilikçi ürünlerimizden sadece biridir. Özel enerji emen malzemeler sayesinde Kiddy'niz yandan çarpmalarda en yüksek emniyeti sağlar. Çocuk koltuğunuz ayrıca önden çarpmalarda geniş kapsamlı koruma sağlayan Kiddy darbe-emiciler (F) ile donatılmıştır.

Çocuğunuzun kapsamlı olarak korunabilmesi için, Kiddy guardian pro 2 mutlaka bu kullanma kılavuzunda tarif edildiği gibi kullanılmalıdır.

Kiddy guardian pro 2'nuzun parçaları, bu kullanma kılavuzu metninde harflerle belirtilmiş ve aynı harfli maddede açıklanmıştır.

2. Uygunluk

Kiddy guardian pro 2, ECE-R44/04 standartlarının en güncel sürümüne göre kontrol edilmiş ve onaylanmıştır. Kiddy guardian pro 2 „evrensel“ sınıf için yapı tarzı onayı almıştır. Bu Kiddy guardian pro 2'nun, 3-nokta-emniyet kemeri ile donatılmış olan tüm araç tiplerinde, ECE 16 veya benzer standartlara göre kullanımına izin verildiği anlamını taşır.

Kiddy guardian pro 2 I-III ağırlık sınıfları, yani vücut ağırlığı 9 - 36 kg arasında olan çocuklar için uygundur, (yakl. 9 aylık ile 12 yaş arası) veya en fazla 150 cm boyundaki çocuklar için.

Yaş grupları (ağırlık sınıfları):

YG I: 9 kg – 18 kg

YG II 15 kg – 25 kg

YG III 22 kg – 36 kg

Vücut ağırlığı 9 kg ile 18 kg arasındaki çocukların (diğer bir deyişle yaklaşık 9 aylıktan 4 yaşına kadar olan çocukların) ilgili kavrama gövdesini (M) kullanmaları gerekir. Koltuk minderinin (K) doğru kullanılmasına dikkat edin (bkz. Madde 5.1).

Buna ek olarak araç içinde kullanım sırasında, aracınızın kullanma kılavuzundaki tavsiyelere uygun olarak hareket edin veya araç yetkili servisine danışın.

3. Genel güvenlik talimatı



Çocuk emniyet sisteminin ilk kez takılmasından önce kullanma kılavuzunu dikkatlice okuyun. Yanlış bir kullanım çocuğunuz için hayati tehlike doğurabilir.

Düşüncesizlikten kaynaklanan yaralanmalardan kolayca kaçınılabılır.



Çocuk emniyet sistemi, ağırlığı 9 kg ile 18 kg arasında olan çocuklar için her zaman kavrama gövdesi (M) ve koltuk minderi (K) ile birlikte kullanılmak mecburiyetindedir.



Çocuk emniyet sistemini sadece I – III ağırlık sınıfları için kullanın, 9 kg'dan 36 kg'a kadar.



Yola her çıkışınızda, çocuk emniyet sisteminin (A) çocuğun boyuna göre ayarlandığını kontrol edin. Yolculuk sırasında ayar yapmayın.



Bütün parçaların kuralına uygun bir şekilde kilitletiğinden emin olun.



Çocuk emniyet sistemini (A) her zaman aracın 3-nokta-kemer sistemi ile emniyet altına alın.



Çocuk emniyet sistemi (A) paçalarından hiçbirinin, kapı veya ayarlanabilir koltukların arasına sıkışmadığından emin olun.



Kurtarma ve ilk yardımın üçüncü şahıslar tarafından yapılabileceğini düşünerek çocuk emniyet sistemini (A), vanların veya karavanların kolay erişilebilir yerlerine takılmasına dikkat edin.



Kemer hiç bir zaman gevşek olmamalıdır. Bir kaza halinde üzerine binen yük, gergin bir kemere oranla birkaç kez daha fazladır. Emniyet kemeri tokasının doğru konumda olmasına dikkat edin.



Çocuğunuzu hiç bir zaman çocuk emniyet sisteminde (A) kontrolsüz bırakmayın.



Arka cam önüne ağır cisimler koymayın, kaza anında tehlikeli bir şekilde fırlarlar.



Çocuk emniyet sistemini (A) boş olarak araçta bulundurduğunuzda, her zaman aracın 3-nokta-kemerini ile emniyet altına alın.



Çocuk emniyet sistemi(A) üzerinde herhangi bir değişikliğin yapılmasına izin verilmez. Koruma etkisi ortadan kalkabilir veya kısıtlanabilir. Sorun çıkması halinde bayiinize veya direkt olarak üreticiye başvurun.



Çocuk emniyet sistemini (A) direkt gelen güneş ışınlarından koruyun, hoş olmayan bir şekilde ısınabilir.



Çocuk emniyet sisteminin (A), sadece ECE 16 veya benzer normlara uygun 3-nokta-kemerini olan koltuklarda kullanılmasına izin verilir.



Çocuk emniyet sisteminin (A) talimata uygun şekilde araca monte edildiğinden emin olun.



Uzun yolculuklar sırasında çocuđunuz için molalar verin ve çocuđunuzun yola bakan taraftan kontrolsüz araçtan inmeyeceđinden emin olun. Aracınızın kapılarında çocuk emniyet kilidi varsa, bunları daima kullanın.



Bir kazadan sonra (kaza hızı 10 km/saatten yüksek ise) veya diđer etkilerden hasar gördüğünde veya parçaların ayrılması halinde çocuk emniyet sistemini (A) kullanmaya devam etmeyin.



Sadece üretici tarafından tavsiye edilen kemer yönlendiricisinin kullanımına izin verilir.

4. Koltuk seçimi ve ayarları

Çocuk emniyet sistemi (A) kullanımı konusunda, aracınızın kullanma kılavuzundan lütfen detaylı bilgi alın.

Kiddy guardian pro 2 çocuk emniyet sistemi (A), 3-nokta-kemer sistemi bulunan araçlara monte edilebilir (resim 1).

Kiddy guardian pro 2 gidiş yönünün tersine bakan, 3-nokta-kemer sistemi ile donatılmış koltuklarda da kullanılabilir (resim 1).

* Araç üreticisi tarafından çocuk emniyet sisteminin ön yolcu koltuğunda kullanımına izin veriliyorsa, ön yolcu koltuđu en arka pozisyona getirilmediir.

Montaja başlık engel oluyorsa, başlığın en üst pozisyona getirilmesi veya çıkarılması gerekir (resim 2).

Kiddy guardian pro 2'nun hareketli sırtlığı sayesinde, sırtlığın aracın arka koltuk sırtlığına dayanması sağlanmıştır. Ayarlanabilir sırtlığı araç koltuđuna uygun olarak konumlandırın.

5. Ayarlar

5.1 Koltuk minderinin yükseklik ayarı



Kiddy guardian pro 2 ağırlığı 9 kg ile 18 kg arasında olan çocuklar için, kavrama gövdesi (M) ve düzgün ayarlanmış koltuk minderi (K) ile kullanılmalıdır (resim 3).

Kiddy guardian pro 2, bir koltuk minderi (K) ile koltuk yüksekliğinin değiştirilmesi sayesinde, 9 aylıktan yaklaşık 4 yaşına kadar olan çocukların büyüklüğüne (9 kg – 18 Kg) uyum sağlamaktadır.

Koltuk minderi (K), çocuğunuzun boyuna göre iki kademeli olarak ayarlanabilir ve küçük çocuklar için oldukça yüksek bir oturma konforu sağlar.

Koltuk minderinin ayarlanmasında aşağıda belirtilen yolu takip edin:

A Seviyesi: **9 kg – 13 kg (yaklaşık 9 – 18 aylık)**; katlanmış koltuk minderi (resim 4 + 5)

B Seviyesi: **13 kg – 18 kg (yaklaşık 18 aylık ile 4 yaş arasında)**; katlanmamış koltuk minderi (Şekil 6+7)

Koltuk minderi (K) her zaman sabitlenmelidir, bunun için eklem parçalarını koltuğun kol dayanağının (D) altından geçirin ve koltuk kılıfının dış tarafındaki basmalı düğmeleri kapatın (resim 8).



Koltuk minderi (K) ile en uygun oturma pozisyonu ayarını elde etmek için, ayarlanabilir başlıkların (G) pozisyonunun da daima doğru ayarlanması gerekir. Koltuk minderini (K) sadece kavrama gövdesi ile bağlantılı olarak kullanın.

5.2 Başlık ve omuz destek ayarı

Kiddy guardian pro 2 yeni ayar sistemi ile, çocuğunuzun büyüklüğüne ideal uyum sağlanır, bunun için başlık (G) ile omuz destekleri (H) tek bir defada ayarlanır.

Başlığın doğru ayarına, çocuğunuzun şakağı başlığın (G) en dar yerine denk geldiğinde ulaşılır (resim 10).

Başlık (G) ve omuz desteklerinin (H) ayarlanabilmesi için, başlığın (G) arkasında bulunan yükseklik ayar tutamağını (Q) hafifçe dışa doğru çekin ve başlığı (G) istenilen yüksekliğe gelene dek yukarıya veya aşağıya doğru kaydırın (resim 11).

Doğru olarak kilitletiğinden emin olmak için başlığı (G) hafifçe aşağı doğru bastırın.

5.3 Yatma pozisyonunun ayarı (sadece YG I, 9-18kg)

Kiddy guardian pro 2, çocuğun özellikle uzun yolculuklarda rahat ve güvenli oturmasını garanti eden bir yatma pozisyonu ile donatılmıştır.



Yatma pozisyonunun, YG I (9 kg – 18 kg) olan çocuklar için sadece Kavrama gövdesi ile birlikte kullanılmasına izin verilir.

Yatma pozisyonunu ayarlamak için, gerekirse önce araca ait kemer sistemini açın.

Kiddy guardian pro 2'yu, koltuğun arka tarafında bulunan yatma yayı (E) arkaya doğru açılabilir hale gelene kadar, öne doğru çekin (resim 12).

Bundan sonra Kiddy'nizi araç koltuğunun sırtlığına doğru itin.

Açık konumdaki yatma yayının (E), araç koltuğunun sırtlığına düz olarak dayanmış olması gerekir.

Koltuğun arkaya doğru kaymasını önler (resim 13).

Kiddy guardian pro 2'nun sırtlığı (C) otomatik olarak yatma pozisyonuna geçer. Çocuk koltuğu başlığı (G) araç koltuk sırtlığına dayandığı zaman yatma pozisyonuna erişilmiş demektir (resim 13).



Yatma pozisyonunu hiç bir zaman yolculuk esnasında ayarlamayın. Bunun için aracınızı durdurun. Araç kemerini açın, yatma yayının (E) ve sırtlığın (C) pozisyonunu değiştirin ve bundan sonra çocuğunuzu (çocuk emniyet sistemi) araç kemeri ile yeniden sabitleyin.

Çocuğun yatma pozisyonundaki emniyeti için lütfen madde 6'da tarif edildiği gibi hareket edin.

6. Yaş grubu I (9 – 18 kg) için araca montajı

Kiddy guardian pro 2'nuzu madde 4'de tarif edildiği gibi araç koltuğuna yerleştirin.

Çocuk koltuğunuzun ve koltuk minderinin çocuğunuzun boyuna ve kilosuna göre ayarlandığından emin olun (madde 5).



Kiddy guardian pro 2 3-nokta-araç kemeri ile, kavrama gövdesi kemer kılavuzlarından (N) emniyet altına alınır (resim 14).

Kiddy guardian pro 2'nuz yaş grubu I için, sadece ilgili kavrama gövdesi (M) ve koltuk minderi (K) ile birlikte kullanılabilir.

Çocuğunuzu koltuğa oturtun, çocuğun kalçasının sırtlığa (C) dayalı olduğundan emin olun.

Kavrama gövdesini (N) koltuk parçasındaki kılavuz oluşuna itin (resim 15).

Kavrama gövdesini çocuğun karnına dayanana kadar itin.

Bundan sonra aracın 3-nokta-emniyet kemerini, Kiddy'nizin etrafını sarana ve aracın kemer tokasına kilitlemeye kadar çekin (resim 16).

Bu noktada kemer kilit dilinin bir "klik" sesi ile kilitlemesine dikkat edin.

Orijinal Kiddy kavrama gövdesi (M) oyun figürlerine sahipse, bunların, kemerin kolay bağlanabilmesi için kavrama gövdesi üzerinden geçirilmesi gerekir (resim 17).

Bundan sonra kucak kemerini kırmızı kavrama gövdesi kılavuzlarından (N) geçirin.

Ardından kucak kemerini gerin (resim 18). Bu noktada kavrama gövdesinin çocuğun karnına dayanması gerekir.

Bundan sonra omuz kemerini kavrama gövdesi kılavuzlarından geçirin (resim 19).

Kemerlerin düz bir şekilde ve dolanmadan üst üste durmasına dikkat edin.

Omuz kemerini gerin (resim 19).

Yola çıkmadan önce kucak ve omuz kemerinin, kavrama gövdesine (M) doğru bir şekilde dayalı olduğundan, gergin ve dolanmamış olduğundan emin olun. Kemerler kavrama gövdesi kemer kılavuz alanı üzerinde düz bir şekilde durmalıdır (resim 19 + 20).

Kemer durumunu düzenli olarak kontrol edin.

7. Yaş grubu II & III (15 – 36 kg) için araca montajı



Kavrama gövdesi (M) olmadan kullanıma, sadece vücut ağırlığı 15 kg'ın üzerindeki (veya yaklaşık 4 yaşına kadar) çocuklar için izin verilir. Biz yine de çocuğunuz 18 kg'a erişene kadar kavrama gövdesini kullanmanızı öneririz.



Kavrama gövdesi (M) olmadan kullanmak için her zaman koltuk minderini (K) çıkarın.

7.1 Bacak uzatma ayarı (YG II-III, 15 – 36 kg)

Bacak uzatma (L) ayarı ile, çocuğunuz için çok daha iyi bir oturma konforu sağlanabilir. Bacak uzatma (L) ayarı 4 pozisyona ayarlanabilir.

Bacak uzatıcısını istenilen pozisyona çekin veya itin (resim 21).

7.2 Araç içine montajı (YG II – III, 15-36 kg)

Kiddy guardian pro 2'nuzu Madde 4'te tarif edildiği gibi araç koltuğuna yerleştirin.

Çocuğunuzu yerleştirin ve kiddy'nizin çocuğunuzun boyuna ve kilosuna göre ayarlandığından emin olun (madde 5).

Çocuğunuzu araca ait 3-nokta-kemerini ile bağlamak için aşağıdaki gibi hareket edin:

Araç kemerini çekin ve kucak kemerini koltuğun iki kol desteğinin (D) altına yerleştirin.

Şimdi kemer tokasını kapatın. Kemer tokasının doğru bir şekilde kilitlenmiş olduğunu kontrol edin (resim 22).

Kucak kemerini gerin ve çapraz kemeri kemer kilidi tarafındaki kol desteğinin (D) altına yerleştirin (resim 23).

Çapraz kemeri alın ve onu kırmızı çapraz kemer kılavuzundan (B) ve başlıktan geçirin (resim 24; madde 1). Kemeri şimdi çocuğunuzun boyun yönünde içe doğru çekin (resim 24; madde 2).



Lütfen kemer tokası karşısında bulunan çapraz kemer kılavuzunun (B) kullanılacağını dikkate alın (resim 26).

Kemerin çapraz kemer kılavuzunda (B) olmasına ve kanca önünde sıkışmamasına dikkat edin (resim 25).

Kemerlerin dolanmamasına ve çocuğun bedenini sıkı bir şekilde kavramasına dikkat edin. Kemer tokasının da doğru durmasına dikkat edin.

Şimdi kemer sistemini gerin (resim 26).

Uzun yolculuklarda kemer durumunu düzenli olarak kontrol edin.

7.3 Çapraz kemer kılavuzunun açılması

Çapraz kemer kılavuzunu (B) açmak için, onu aşağıya doğru bastırın (resim 27; madde 1) ve ardından kemeri yandan dışa alın (resim 27; madde 2).

8. Kılıfın çıkarılması ve takılması



Kiddy'nizi hiç bir zaman orijinal kılıfı olmadan kullanmayın. Kılıf, emniyet sisteminin bir parçasıdır.

8.1 Başlık ve sırtlık kılıflarının çıkarılması

Başlık ve sırtlık kılıfı tek parça olarak üretilmiştir.

Ayarlanabilir başlığı (G) en yüksek pozisyona kaydırın.

Şimdi başlık (G) arka tarafındaki yükseklik ayarlama tutamağının (Q) ve her iki çapraz kılavuzun (B) altındaki kılıfı çıkarın. Kılıfı başlığın (G) önünden arkaya doğru çekerek çıkarın.

8.2 Omuz destek kılıflarının çıkarılması

Ayarlanabilir başlığı (G) en alt pozisyona kaydırın. Omuz desteklerinin arkalarındaki tutturucuları açın. Şimdi kılıflar, omuz desteklerinden (H) aşağıdan yukarıya doğru çekilerek çıkarılabilir.

8.3 Koltuk kılıfının çıkarılması

Ayak destek bölgesinin kılıfı plastik bir bant ile sabitlenmiştir. Kılıfı yukarıya doğru dikkatlice çekip çıkarabilirsiniz.

Ardından basmalı düğmeleri veya ayak destek bölgesinin alt tarafındaki ve koltuk altındaki cırt bantları acın.

Sırtlıktan tutma bandını çıkarın ve kılıfı yukarıya doğru çekip çıkarın.

8.4 Kavrama gövdesi kılıfı

Kavrama gövdesi kılıfının çıkarılmasına ve yıkanmasına izin verilmez.

Kavrama gövdesi veya kılıfı hasar gördüğünde yetkili bayie veya direkt olarak üreticiye başvurun.

8.5 Kılıfın takılması

Kılıfı takarken, çıkarma esnasında takip edilen işlem sırasının tersine göre hareket edin (bakınız 8.1 – 8.3).

9. Bakım talimatı

9.1 Kılıfın temizlenmesi

Kılıflar emniyet sisteminin önemli bir parçasıdır. Bu yüzden sadece üreticinin orijinal kılıflarını kullanın. Yedek kılıfa ihtiyaç duyulması halinde, bayie sipariş verebilirsiniz.

Kılıf ve oyun figürlerinin çıkarılabilir sabitleme kordonu, 30 derecede hassas yıkama programında yıkanabilir. Sıktırma yaptırmaya ve çamaşır kurutucusunda kurutmaya izin verilmez.



9.2 Plastik parçaların temizlenmesi

Plastik parçalar yumuşak bir deterjan ile veya ıslak bir bezle temizlenebilir. Hiç bir zaman etkisi güçlü olan deterjanlar kullanmayın (örn. çözücü maddeler).

10. Kaza sonrası yapılması gerekenler

Kaza hızı 10 km/h den fazla olan bir kazadan sonra, çocuk emniyet sistemi mutlaka üreticisi tarafından olası hasarlara karşın kontrol edilmelidir, gerektiğinde koltuđunuz ücretsiz olarak deđiştirilebilir.

11. Garanti

Kiddy guardian pro 2 için üretim ve malzeme hatalarına karşın iki senelik bir garanti süresi vermekteyiz. Garanti süresi satın alınan gün ile birlikte başlar.

Şikâyetlerinizi satış belgesi ile yapabilirsiniz.

Garanti, ancak kullanım kılavuzuna göre kullanılan ve temiz bir şekilde geri gönderilen çocuk emniyet sistemleri için geçerlidir.

Garanti şu durumlarda geçerli deđildir:

- Doğal aşınma belirtileri ve aşırı zorlamalardan doğan hasarlar
- Uygunsuz veya yerinde olmayan kullanımdan doğan hasarlar

Kumaşlar: Bütün kumaşlarımız morötesi ışınlarına karşın renk dayanıklılığı konusunda yüksek beklentileri karşılar. Yine de morötesi ışınlara maruz kalan bütün kumaşların rengi solar. Bu bir malzeme hatası deđildir, normal bir aşınmadır ve garanti kapsamında deđildir. Garanti durumunda vakit geçirmeden bayiinize başvurun.

Kiddy ekibi size ve çocuđunuza her zaman için iyi ve emniyetli yolculuklar diler.

目录

1.	引言.....	3
2.	资质.....	3
3.	一般安全提示.....	4
4.	座椅选择和调节.....	6
5.	调节.....	7
5.1	坐垫的高度调节.....	7
5.2	头部和肩部支撑调节.....	7
5.3	水平放置位置的调节（仅用于年龄组I，9-18 kg）.....	8
6.	适用于年龄组 I 的车内安装.....	9
7.	适用于年龄组 II 和 III 的车内安装.....	10
7.1	延伸脚搭的调节（年龄组 II-III，15-36 kg）.....	10
7.2	车内安装（年龄组 II-III，15-36kg）.....	10
7.3	对角导带器的开启.....	11
8.	护罩的拆卸和套装.....	11
8.1	头部支撑护罩 / 靠背护罩的拆卸.....	11
8.2	肩部支撑护罩的拆卸.....	12
8.3	座椅护罩的拆卸.....	12
8.4	护体装置罩 / 卡通人物.....	12
8.5	护罩的套装.....	12
9.	保养提示.....	12
9.1	护罩的清洗.....	12
9.2	塑料部件的清洗.....	13
10.	出现意外事故后的应对.....	13
11.	质量保证.....	13

kiddy guardian pro 2 操作说明书

1. 引言

我们很高兴你选择我们的 kiddy guardian pro 2 儿童约束装置产品 (A)。

kiddy guardian pro 2 是我们 Pro-Linie 系列的最新创新产品。通过特殊的能量传导材料，在发生侧面碰撞时，为您的孩子提供最大的安全保障。儿童座椅也采用了Kiddy减震器 (F)，为正前方碰撞提供全面保护。

正如该说明书所述，务必使用 kiddy guardian pro 2，为您的孩子提供全面保护。

操作说明书中，kiddy guardian pro 2 的部件都用字母表示，在前面用相同对应的编号进行了解释。

2. 资质

kiddy guardian pro 2 经过最新版 ECE-R44/04 资格标准检查和认证。该产品的结构形式被批准为“通用”等级。也就是说，kiddy guardian pro 2 适用于任何车型，可放在带有 ECE 16 或同类标准 3 点座椅安全带的任意位置。

儿童约束装置 kiddy guardian pro 2 适用的重量等级为 I~III，即儿童体重 9kg - 36kg（大约 9 个月至 12 岁），或身高 150 cm 以下。

年龄组（重量等级）：

年龄组 I：9kg - 18kg

年龄组 II：15kg-25kg

年龄组 III：22kg - 36kg

体重为 9kg - 18kg 的儿童（大约相当于 9 个月至 4 岁）必须使用相关的护体装置（M）。同时注意正确使用坐垫（K）（参见第 5.1 节）。

在车内使用该产品时，请遵守汽车制造商用户使用手册中的建议或联系您的协议工厂。

3. 一般安全提示



请在首次使用儿童约束装置之前认真阅读该使用说明书。使用错误可能导致儿童有生命危险。

疏忽大意是造成严重伤害的罪魁祸首，必须避免。



重量为 9 kg - 18 kg 的儿童使用儿童约束装置时，必须同时使用相关的护体装置（M）以及坐垫（K）。



儿童约束装置只能用于体重为 9kg ~ 36kg，即重量等级为 I-III 的儿童。



每次行驶之前，请检查儿童约束装置（A）的设置是否与儿童的身高相符。行驶期间，禁止进行调整。



请确保始终按照规定卡住了所有部件。



始终通过汽车固有的 3 点安全带系统固定儿童约束装置（A）。



请确保儿童约束装置(A)的部件没有卡入车门或可调节的座椅内。



乘坐客货两用和大篷车车型时，特别注意要将儿童约束装置(A)安装在容易接触的位置，便于第三方救护。



安全带决不能松弛放置。出现意外情况时，产生的负荷是拉紧安全带的数倍。请注意汽车安全带锁扣的位置要正确。



决不能让您的孩子在无人看管的情况下使用儿童约束装置(A)。



禁止在衣帽架上放置重物，否则在意外情况时会砸伤儿童。



儿童约束装置(A)空置在汽车内时，始终要按照规定的方式使用汽车的3点安全带将其固定。



禁止改装儿童约束装置(A)。保护性能会因此而失效或受限。遇到困难时，请求助专业经销商或直接联系制造商。



防止阳光直接照射儿童约束装置(A)，否则会变热。



儿童约束装置(A)只能固定在符合ECE 16标准或同类标准的3点安全带位置上。



请确保安装在车内的儿童约束装置符合该说明书。



长时间行驶过程中，请让您的孩子休息片刻，并注意不要在无人看管的情况下让您的孩子从车中跑出进入机动车道。需要时，始终要使用汽车车门内的儿童保险装置。



意外情况过后（事故速度大于 10km/h）或受其它影响致使部件损坏或松动时，请不要再继续使用儿童约束装置（A）（参见第 10 条）。



只能使用制造商规定的安全带束缚路径。

4. 座椅选择和调节

请全面了解汽车操作手册内儿童约束装置（A）的使用信息。

儿童约束装置（A）kiddy guardian pro 2 可安装在车内任意具有 3 点安全带系统的位置上（图 1）。

同时，kiddy guardian pro 2 还可用于配备 3 点安全带系统的汽车座椅背面（图 1）。



如果汽车生产商允许在副驾安装儿童约束装置，则副驾位置应该移动到最后的位置。

如果头部支撑妨碍安装作业，则必须在最上方的位置使用头部支撑或将其取下（图 2）。

通过移动式靠背（C）确保将 kiddy guardian pro 2 固定在汽车座椅靠背上。根据具体情况定位汽车座椅的可移动式靠背。

5. 调节

5.1 坐垫的高度调节



kiddy guardian pro 2 只适用于体重 9 到 18kg 的儿童，必须同时使用护体装置 (M) 和正确调节的坐垫 (K) (图 3)。

kiddy guardian pro 2 有一个坐垫 (K)，通过座椅高度的调节保证适应约9个月大和4岁 (9到18kg) 儿童的身材大小。

坐垫 (K) 可根据儿童的身材有两个调节等级，为年龄较小的儿童提供舒适的座椅。

调节座椅的操作步骤如下：

等级 A: **9-13kg (约9-18个月)**；坐垫折叠 (图 4+5)

等级 B: **13-18kg (约18-4岁)**；坐垫铺开 (图 6+7)

应始终固定坐垫 (K)，此外，还要使夹板传入座椅扶手 (D) 下方，并闭合座椅护套外部的按钮 (图8)。



您必须始终正确定位可调节的头部支撑 (G)，以便使用坐垫 (K) 实现正确的座椅位置调节。坐垫 (K) 必须和护体装置组合使用。

5.2 头部和肩部支撑调节

kiddy guardian pro 2

通过全新的调节系统根据儿童的尺码实现最佳调节，同时顺利调节头部支撑 (G) 和肩部支撑 (H)。

儿童的头部位于头部支撑 (G) 的中间范围时，表明头部支撑的调节正确 (图10)。

调节头部(G)和肩部支撑时,操作头部支撑(G)背面的高度调节拉手(Q),向外部轻轻拉动拉手,同时根据所需高度向上或向下推动头部支撑(G)(图 11)。

通过轻轻向下按压头部支撑(G)检查是否可靠锁住。

5.3 水平放置位置的调节 (仅用于 AG I, 9-18kg)

kiddy guardian pro 2 配有卧位,尤其是在长时间行驶时可为儿童提供舒适、安全的座椅。



卧位只适用于年龄组 I (9kg-18kg) 的儿童,同时要配合护体装置使用。

首先打开汽车固有的安全带系统,调节卧位。

向前方拉动 kiddy guardian pro 2,直到座椅背面上的支架(E)可向后折叠为止(图 12)。

之后,推动您的 kiddy,使其靠住汽车座椅的后背。

支架(E)必须在打开的状态下放在汽车座椅靠背上。

支架防止座椅向后滑动(图 13)。

之后, kiddy guardian pro 2 靠背(C)可自动摆动到卧位。当儿童座椅的头枕(G)置于汽车座椅后背上时,表明达到卧位(图 13)。



行驶期间决不能调整卧位。要停车进行调整。打开汽车安全带,改变支架(E)和靠背(C)位置,之后重新放好您的孩子(儿童约束装置)。

请按照第 6 点所述确保处于卧位状态下的儿童安全。

6. 适用于年龄组 I (9-18kg) 的车内安装

根据第 4 点所述将 kiddy 定位在汽车座椅上。

请检查儿童座椅和坐垫是否符合您孩子的身高和体重（第 5 点）。

借助护体装置的导带器(N)使用 3 点汽车安全带固定 kiddy guardian pro 2（图 14）。



年龄组 I 的儿童使用 kiddy guardian pro 2 时，必须同时使用护体装置(M)和坐垫(K)。

儿童坐在座位上以后，请注意孩子的臀部应该紧靠靠背（C）。

将护体装置(N)推到座椅上的导向槽内（图15）推动护体装置，直到其紧挨在儿童的腹部为止。

之后拉出汽车的 3 点安全带，使安全带绕过 kiddy 并直接插入汽车固有的安全带锁扣内（图 16）。

其中注意安全带锁舌插入时要听到清脆的“咔嗒”声，确保安全带卡住。

如果原装的kiddy护体装置上有卡通人物，则应将其直接固定在护体装置上方（图 17）。

之后将腰部安全带穿入护体装置的红色安全带夹内(N)。

之后将腰部安全带穿入护体装置的红色安全带夹内(N)。接着拉紧腰部安全带（图 18）。期间，护体装置必须紧挨儿童的腹部。

然后将肩部安全带穿入安全带夹内（图 19）。

注意安全带要平整，不能相互扭曲。

拉紧安全带（图 19）。

拉紧安全带系统之后，必须再次检查安全带夹内的安全带位置是否正确。行驶之前，确认腰部和肩部安全带正确置于护体装置 (M) 上，并没有扭曲且处于拉紧状态。护体装置安全带夹内的安全带必须平整（图19+20）。定期检查安全带的位置。

7. 适用于年龄组 II 和 III (15-36kg) 的车内安装



体重 15kg 以上的儿童（或大约 4 岁）无须使用护体装置 (M)。我们建议您使用护体装置 (M) 到您的孩子达到 18kg。



不使用护体装置 (M) 后，也不能再使用坐垫 (K)。

7.1 延伸脚踏的调节(年龄组 II-III, 15-36kg)

通过调节延伸脚踏 (L) 可以使您的孩子坐的更舒服。延伸脚踏 (L) 有四个调节位。

拉动或推动延伸脚踏 (L) 至理想位置 (图21)

7.2 车内安装(年龄组 II-III, 15-36kg)

如第4节的描述，将kiddy安装在汽车座椅上。

孩子坐上去后请务必根据您孩子的身材调节 kiddy (第5节)

要使用汽车本身配置的三点式安全带，请按照以下步骤操作：

拉出汽车安全带，将后背安全带置于两个座椅扶手 (D) 下方。

卡上锁扣。请检查锁扣是否卡好（图22）。

拉紧后背安全带，将对角安全带置于扶手（D）下方的锁扣一侧。（图23）

通过红色对角导向器（B）上的挂钩，将对角安全带从前拉到头枕位置（图24）。您也可以用手从下面将挂钩打开（图27）。

请注意，使用与安全带导向装置方向相反的锁扣（图24）。

请注意，对角安全带在安全带导向装置内，与前方的挂钩没有卡住（图25）

请注意，安全带没有扭曲，并紧贴孩子身体。请您同时检查一下锁扣的正确位置。

拉紧安全带系统（图26）

长时间驾驶时请定期检查安全带走向。

7.3 对角导带器的开启

向下拉动挂钩（图27），向前取下安全带，就可以打开对角导带器（B）。

8. 护罩的拆卸和套装



决不能使用无原装护罩的 kiddy。护罩是安全设计的一部分。

8.1 头部支撑护罩 / 靠背护罩的拆卸

头部支撑护罩和靠背护罩为一体式加工。

将可调节式头部支撑（G）推到最上方位置。

现在松动护罩，使其置于头枕（G）后背的高度调节拉手（Q）周围，并在两个对角导带器（B）下方。从头枕（G）的前方向后取下护罩。

8.2 肩部支撑护罩的拆卸

将可调节式头部支撑 (G) 推到最下方位置。打开肩部支撑后方的按钮。现在可从下方向肩部支撑 (H) 上方取下护罩。

8.3 座椅护罩的拆卸

使用橡胶带固定大腿支架 (L) 的护罩。您可向上方小心拆下护罩。

打开椅盘 (I) 背面的锁栓，取下座椅护罩。接着打开大腿支架 (L) 和座椅 (I) 下方的按钮和搭扣。取下靠背 (C) 的夹板，取下两个腰带导向器 (J) 下方的护罩。

现在可以取下座椅护罩。

8.4 护体装置罩

不得取下或清洗护体装置罩。

护体装置损坏或出现相关情况时请求助职权范围内的专业经销商或直接联系制造商。

8.5 护罩的套装

护罩套装的操作顺序与护罩拆卸的顺序相反（参见 8.1-8.3）。

9. 保养提示

9.1 护罩的清洗

护罩是安全设计的重要组成部分。因此，只能使用制造商的原装护罩。需要备用护罩时，可在专业经销商处订购。

洗涤护罩和可取下的卡通人物固定绳时，应将其放入 30 度的水中轻柔。禁止脱水或放入洗涤干燥机中甩干。

9.2 塑料部件的清洗

可以用轻柔洗涤或者用湿抹布擦洗。决不能使用强效洗涤剂（如溶剂）。

10. 出现意外事故后的应对

出现意外事故之后，且当时的速度大于 10 km/h，则务必由制造商检查儿童约束装置是否损坏，需要时，可免费为您更换。

11. 质量保证

我们为 kiddy guardian pro 2 的生产或材料提供 2 年的质保。从购买之日起计算质保时间。

购买单据是索赔的基础。

质保服务仅限于按照规定进行处理并在洁净、有序的状态下寄回的儿童约束装置。

对下列情况不提供质保：

- 自然磨损现象和过度使用造成的损坏
- 违规或错误使用造成的损坏

原料：我们所有的原料均达到了最高的防 UV 射线不褪色要求。

尽管如此，所有材料受到 UV 射线照射时，仍会脱色。

在此不涉及到材料问题，而是正常的磨损，对此不提供质保。在质保期内请立即联系专业经销商。

Kiddy团队祝您和您的孩子享受舒适和安全的驾驶。



kiddy GmbH
Schaumbergstr. 8
D-95032 Hof / Saale

Phone: 0049 (0)9281 / 7080-0

Fax: 0049 (0)9281 / 7080 -21

E-mail: info@kiddy.de

www.kiddy.de