

Joie™

ECE R129/00
Child height 40cm-85cm/ Child weight ≤13kg;

i-Gemm™ infant child restraint attachment to i-Base Advance

- GB Instruction Manual
- FR Manuel d'instructions
- DE Bedienungsanleitung
- ES Manual de instrucciones
- PT Manual de Instruções
- PL Instrukcja obsługi
- NL Handleiding
- TR Kurulum Kılavuzu
- SE Bruksanvisning
- DA Brugervejledning
- AR دليل التعليمات

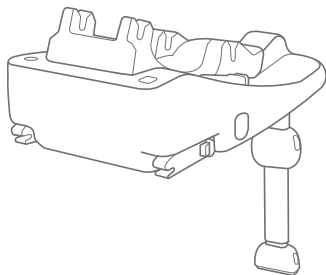

ECE R129/00: C,D
i-Size universal ISOFIX

GB Welcome to Joie™

Congratulations on becoming part of the Joie family! We are so excited to be part of your journey with your little one. While traveling with the Joie i-Gemm™ infant child restraint you are using a high quality, fully certified safety i-Size infant child restraint. When used with the i-base or with i-base Advance, please carefully read this manual and follow each step to ensure a comfortable ride and best protection for your child.

To use this Joie infant child restraint with the i-Size ISOFIX connections according to the ECE R129/00 Regulation, your child must meet the following requirements.

Child height 40cm-85cm/ Child weight ≤13kg; (approximately 1.5 years old or under).

To use this infant carrier module with vehicle belt, your child must meet the following requirements.

Child weight ≤13kg/ Child age ≤15 months.

i-base Advance

These instructions show the use of the infant carrier module and the base. This base can also be used with other certain Joie infant carrier module. Please read all the instructions in this manual before installing and using the product.

! IMPORTANT: KEEP FOR FUTURE REFERENCE. PLEASE READ CAREFULLY.

Please keep the instruction manual in the storage compartment at the bottom of the base as right figure.

or

Please keep the instruction manual at the bottom of the soft goods.

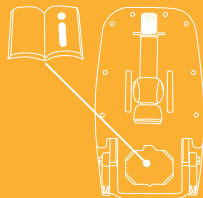

Parts List

Please make sure there are no missing parts. Please contact the retailer if anything is missing.

- | | | | |
|-----------|-------------------------------|-----------|--|
| Fig. 1.1 | Head Support | Fig. 1.15 | Rear Guide |
| Fig. 1.2 | Seat Pad | Fig. 1.16 | Stroller Fix Release Button B |
| Fig. 1.3 | Stroller Fix Release Button A | Fig. 1.17 | Rebound Bar (only use with iAnchor Advance seat) |
| Fig. 1.4 | Side Guide | Fig. 1.18 | Lock-off |
| Fig. 1.5 | Infant Insert | Fig. 1.19 | ISOFIX Connector |
| Fig. 1.6 | Adjustment Webbing | Fig. 1.20 | Recline Adjustment Button |
| Fig. 1.7 | Harness Adjustment Button | Fig. 1.21 | Child Restraint Release Button |
| Fig. 1.8 | Shoulder Harness | Fig. 1.22 | Load Leg Adjustment Button |
| Fig. 1.9 | Hood Mount | Fig. 1.23 | Load Leg |
| Fig. 1.10 | Hood | Fig. 1.24 | Load Leg Indicator |
| Fig. 1.11 | Harness Connectors | Fig. 1.25 | ISOFIX Guides |
| Fig. 1.12 | Harness Buckle | | |
| Fig. 1.13 | Handle | | |
| Fig. 1.14 | Handle Button | | |

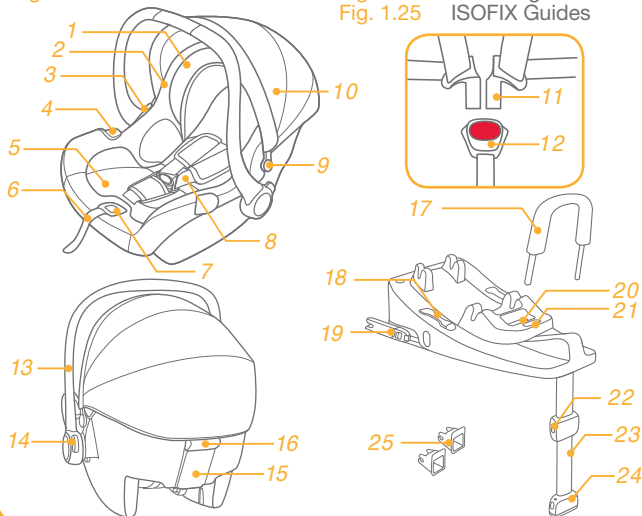

WARNING

- ! Please check before you purchase this infant child restraint to make sure it can be installed properly in your vehicle.
- ! NO infant child restraint can guarantee full protection from injury in an accident. However, proper use of this infant child restraint will reduce the risk of serious injury or death to your child.
- ! To use this infant child restraint with the ISOFIX connections according to the ECE R129/00 Regulation, your child must meet the following requirements.
Child height 40cm-85cm/ Child weight≤13kg (approximately 1.5 years old or under).
- ! To use this infant carrier module with vehicle belt, your child must meet the following requirements.
Child weight≤13kg/ Child age≤15 months.
- ! Any straps of infant child restraint should be tightened and not twisted.
- ! DO NOT install this infant child restraint without following the instructions in this manual or you may put your child at serious risk of injury or death.
- ! NEVER leave your child unattended with this infant child restraint.
- ! DO NOT make any modification to this infant child restraint or use it along with component parts from other manufacturers.
- ! DO NOT use this infant child restraint if it has damaged or missing parts.
- ! DO NOT have your child in large/oversized clothes because this may prevent your child from being properly and securely fastened by the shoulder harness straps and the crotch strap between the legs.
- ! DO NOT leave this infant child restraint or other items unbelted or unsecured in your vehicle because an unsecured infant child restraint can be thrown around and may injure occupants in a sharp turn, sudden stop, or collision.
- ! DO NOT place a rear-facing infant child restraint on front seat with air bag. Death or serious injury may occur. Please reference vehicle owner's manual for more information.

WARNING

- ! NEVER use a second-hand infant child restraint or an infant child restraint whose history you do not know because it may have structural damage that compromises your child's safety.
- ! NEVER use ropes or any other substitutes to secure infant child restraint in vehicle or to secure child into infant child restraint.
- ! DO NOT use this infant child restraint without the soft goods.
- ! The soft goods should not be replaced with any besides the ones recommended by the manufacturer. The soft goods constitute an integral part of the infant child restraint performance.
- ! DO NOT put anything other than the recommended inner cushions in this infant child restraint.
- ! Be sure that the infant child restraint is installed in such a way that no part of it interferes with movable seats or in the operation of vehicle doors.
- ! DO NOT continue to use this infant child restraint after it has suffered any type of crash, even a minor one. Replace immediately as there may be invisible, structural damage from the crash.
- ! Remove this infant carrier module and base from the vehicle seat when it is not in regular use.
- ! Consult the distributor for issues concerning maintenance, repair and part replacement.
- ! To avoid the risk of falling out, always secure the child using the child harness when the child is placed in infant carrier module, even when the infant child restraint is not in the vehicle.
- ! Before carrying the infant carrier module by hand, ensure that the child is fastened with the child harness, and that the handle is correctly locked in a vertical position.
- ! To avoid serious injury or death, NEVER place infant carrier module on elevated surface seat with child in it.
- ! The parts of this infant child restraint should not be lubricated in any way.

WARNING



- ! Always secure child in infant child restraint, even on short trips, as this is when most accidents occur.
- ! DO NOT use this infant child restraint for more than 5 years after the purchase date as parts may degrade over time, or from exposure to sunlight, and may not perform adequately in a crash.
- ! Please keep this infant child restraint away from sunlight, because it may be too hot for child's skin. Always touch the infant child restraint before placing child in it.
- ! Frequently check the ISOFIX guides for dirt and clean them if necessary. Reliability can be effected by ingress of dirt, dust, food particles etc.
- ! DO NOT place any objects in the load leg area in front of your base.
- ! DO NOT use any load bearing contact points other than those described in the instructions and marked on the infant child restraint.
- ! DO NOT assemble the rebound bar to the base when using with the Joie infant carrier. The rebound bar MUST be assembled to the base when using the iAnchor Advance child restraint.

" i-Size" (Integral Universal ISOFIX Child Restraint Systems) is a category of Infant Child Restraint System for use in all i-Size seating position of a vehicle.

Not all vehicle manufacture's handbooks list i-Size compatibility yet. This seat and base is also approved for use in ISOFIX compatible vehicles. Please refer to the vehicle manufacturer's website or consult your dealer.

Emergency

In case of emergency or accidents, it is most important to have your child taken care of with first aid and medical treatment immediately.

Figure for Installation	Suitable for
	Child height 40cm-85cm/ Child weight ≤13kg (approximately 1.5 years old or under)
	Child weight ≤13kg Child age ≤15 months

Product Information

1. According to the ECE R129/00 Regulation, the infant carrier module with Base is a Universal ISOFIX Class C, D infant child restraint and should be fitted using the ISOFIX connections.
2. This is an “i-Size” infant child restraint System. It is approved to Regulation ECE R129/00, for use in, “i-Size compatible” vehicle seating positions as indicated by vehicle manufacturers in the vehicle users’ manual.
3. If in doubt, please consult the infant child restraint manufacturer or the retailer. This is an i-Size ISOFIX CHILD RESTRAINT SYSTEM.

It is approved to ECE R129/00 series of amendments, not all vehicle manufacture's handbooks list i-Size compatibility yet. This seat and base is also approved for use in ISOFIX compatible vehicles. Please refer to the vehicle manufacturer's website or consult your dealer.

It will fit vehicles with positions approved as i-Size ISOFIX positions (as detailed in the vehicle handbook), depending on the category of the infant child restraint and of the fixture.

Concerns on Installation

see images ① - ②

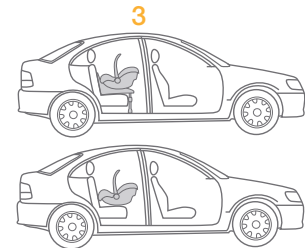
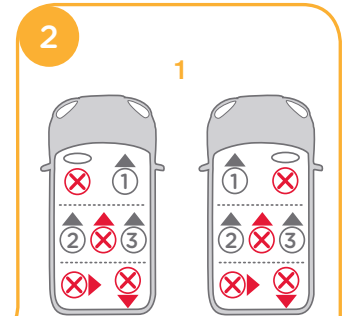
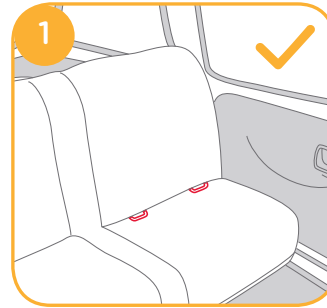

Aeroplane Installation

see images 3

- ! The i-Gemm can only be installed using a lap belt if being used in an aircraft without the base. Do not install in a vehicle using a lap belt.
- ! When being used in an aircraft, the infant carrier module must only be installed rear facing on the seat. 3
- ! i-Gemm infant carrier module width is 435mm, but some aircraft seat widths are 430mm. For narrow seat, please place padding under the seat to raise the height and allow it to fit between the arm rests.



To adjust the handle, squeeze the handle buttons on both sides to release it 5-1, and then rotate the handle until it clicks into any of the 3 positions. 5-2

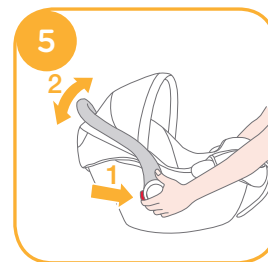

Installation with base

see images 6 - 17

When used with the i-Gemm do not fit the rebound bar, store safely for use later with the iAnchor Advance seat.

1. Unfold the load leg from storage compartment. 6

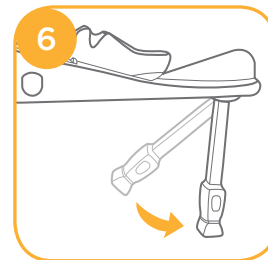

2. Fit the ISOFIX guides with the ISOFIX anchor points. 7
The ISOFIX guides can protect the surface of the vehicle seat from being torn. They can also guide the ISOFIX connectors.

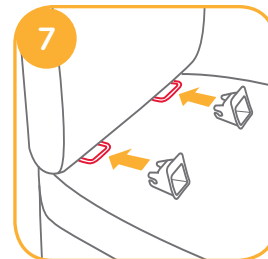

Handle Adjustment

see images 4 - 5

The handle of the infant carrier module can be adjusted to 3 positions. 4

- Position 1 Position for car, hand or stroller transportation.
- Position 2 Rocking position.
- Position 3 Baby chair position.

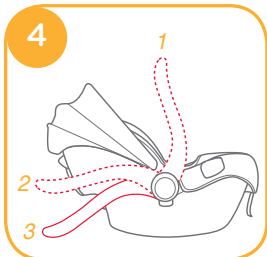

3. If base used previously with iAnchor Advance seat remove rebound bar as shown in illustration **8**

! Store safely for future use with iAnchor Advance seat. **9**

4. Press the ISOFIX release button on either side of the base, then pull out the ISOFIX connectors. **10**

5. Line up the ISOFIX connectors with the ISOFIX guides, and then click both ISOFIX connectors into the ISOFIX anchor points. **11**

! Please consider that base MUST be connected via ISOFIX to the car. Attachment of base only with car seat belt is not permitted according to ECE R129. For a safer drive of your child you are free to decide on whether to install the base with or without car seat belt in addition to ISOFIX attachment. **11-1**

! Check to make sure the base is securely installed by pulling on the both ISOFIX connectors.

6. There are 9 adjustable positions for ISOFIX. Press the ISOFIX release button and push the base back against the vehicle seat until tight.

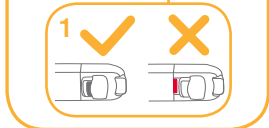
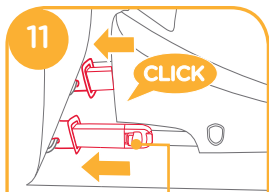
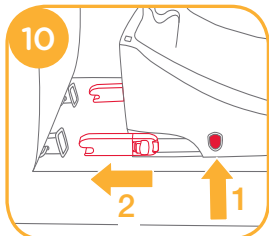
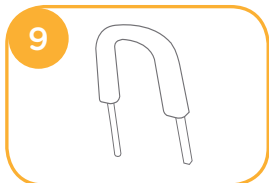
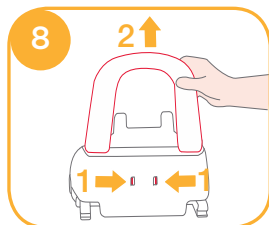

7. After placing the base on the vehicle seat, extend the load leg to floor **12**. When the load leg indicator shows green means it is installed correctly, red means it is installed incorrectly. **12-1**

! The load leg has 24 positions. When the load leg indicator shows red this means the load leg is in the wrong position.

! Make sure the load leg is in full contact with the vehicle floor pan.

! Squeeze the load leg releasing button, then shorten the load leg upwards.

The completely assembled base is shown as **13**

! The ISOFIX connectors must be attached and locked onto the ISOFIX anchor points. **13-1**

! The load leg must be installed correctly with green indicator. **13-2**

8. Push the infant carrier module down into the base **14**, if the infant child restraint is secure, the infant child restraint indicator shows green. **15**

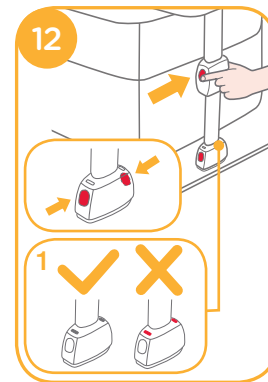

- ! Press the recline adjustment button, and adjust the infant child restraint to the proper position. There are 7 recline angles with rearward facing mode.
 - ! The most convenient way to install the infant child restraint is when the base is in the 7th position.
 - ! Pull up on the infant carrier module to be sure it is securely latched into the base.
9. Level line on infant carrier module must be level to the ground when the infant child restraint is installed. **16**
10. To release the infant carrier module, pull the infant carrier module up while squeezing the infant carrier module release button. **17**
11. To remove the base, press the secondary lock button first and then the button on the ISOFIX connectors before removing the base from the vehicle seat. **18**

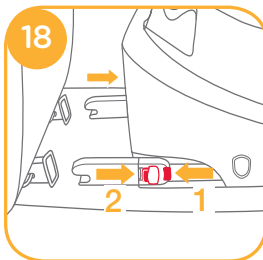
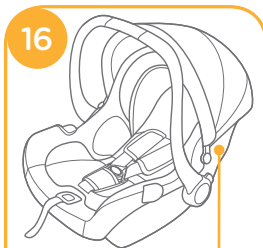

12. Press the ISOFIX release button to store the ISOFIX. **19**

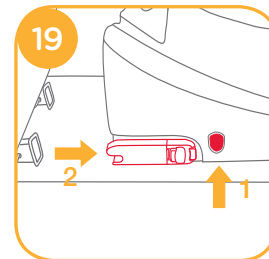

Height Adjustment for Head Support and Shoulder Harnesses

Check that Shoulder Harness Straps are set at the proper height. Please choose the proper pair of shoulder harness slots according to the child's height.

! The bottom of headrest must be level with the highest point of child's shoulder, it is shown as **20**, but not above the shoulder line. **21**

! If the Shoulder Harness Straps are not at proper height, the child might be ejected from the infant child restraint if there is a crash.



Squeeze the head support adjustment lever 22, meanwhile pull up or push down the head support until it snaps into one of the 7 positions. The head support positions are shown as 23

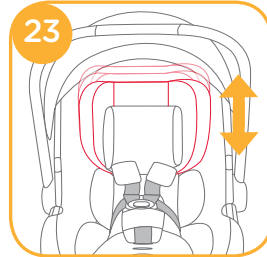
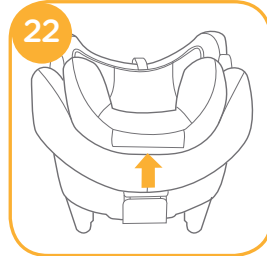

Securing Child in the Infant Child Restraint

Note

1. Infant insert is for children's protection. Children whose height is under 60cm are suitable to use the infant insert.
2. Before using the insert, please add the foam wedge. 24
3. After the child is placed in the seat, check if the shoulder harnesses are set to the correct height.



Remove the head support portion of the infant insert when the child's head no longer fits comfortably. Detach the snaps on the head support to remove the head portion of the insert.

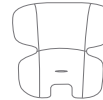

Remove the body portion of the infant insert when the infant's shoulders no longer fit comfortably.

1. While pressing the harness adjustment button, pull completely the two shoulder harnesses of the infant carrier module. 25

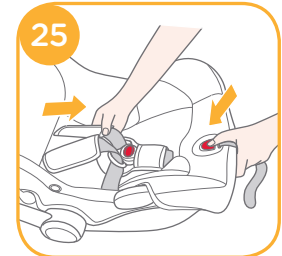

2. Unlock the buckle of the harnesses by pressing the red button.

26

3. Place child into the infant carrier module and lock the buckle.

27 28

4. Tighten the shoulder harnesses by pulling adjustment webbing.

29

! Make sure the space between the child and the shoulder harnesses is about the thickness of one hand.

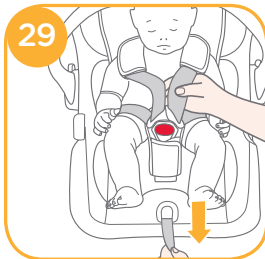
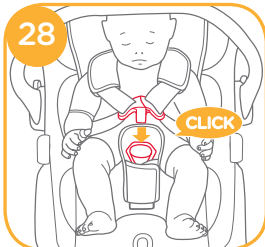
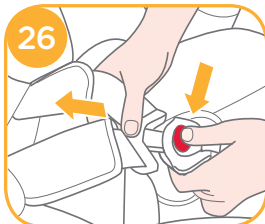

Detaching Hood and Seat Pad

To detach the hood, simultaneously press the button in the hood mount and pull the hood bow out. 30

To detach the seat pad, you should refer to the following steps:

1. You must remove the insert first. To do this simply unlock the buckle, then unclip the snaps on both sides of the insert and pull out away from the seat.
2. The shoulder harness cover or crotch harness cover can be removed from the webbing.
3. Detach the elastic bands on the back of head support to remove the head support soft goods.
4. Pull out the fastening pieces underneath the edge of the seat. 31
5. Detach the seat pad from around the adjustment button as shown in 32

To re-assemble the soft goods, reverse the aforementioned steps.

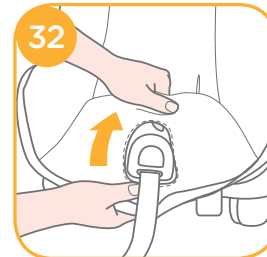
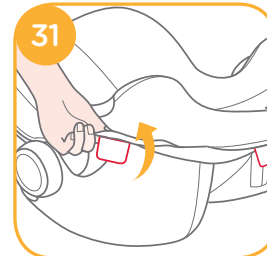
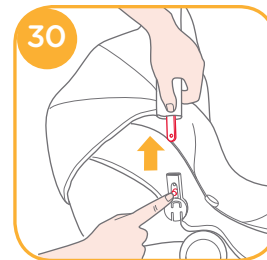

Installation without base

! DO NOT install this infant carrier module on vehicle seats with Lap Belts. ³³

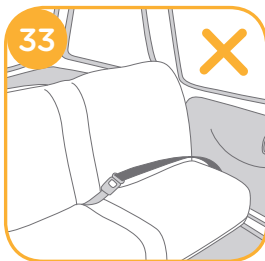

! This infant carrier module is suitable for vehicle seats with a 3-point Retractor Safety Belt only. ³⁴

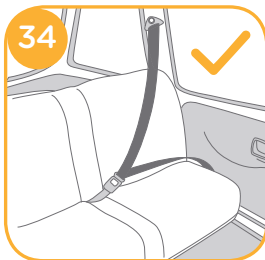

1. Place the infant carrier module onto the vehicle seat where you wish to put it. Pull the vehicle safety belt out and lock it into the vehicle buckle, sliding the vehicle lap belt into the side guides of the infant carrier module. ³⁵

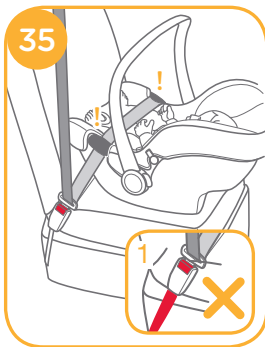

! The infant carrier module can not be used if the vehicle safety belt buckle (female buckle end) is too long to anchor the infant carrier module securely. ³⁵⁻¹

2. Slide diagonal belt into the rear guide. ³⁶



3. Pull the vehicle shoulder belt to fasten the infant carrier module tightly and securely. ³⁷



4. Level line on infant carrier module must be level to the ground when the infant carrier module is installed. ³⁸

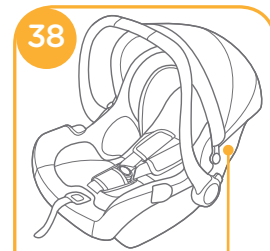

! Tension the vehicle safety belt as much as possible, checking that it is not loose or twisted.

! After installing the infant carrier module, always check that the vehicle belts are routed correctly and securely fastened into the vehicle buckle. 39

5. The hood can be opened completely to protect your child from the sun uttermostly, just unzip the hook, and then pull the hood toward front. 40

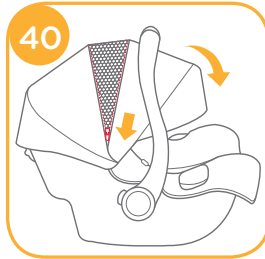

Care and Maintenance

- ! After removing the foam wedge of insert, please store it somewhere that the child cannot access it.
- ! Please wash the seat cover and inner padding with cold water under 30°C.
- ! Do not iron the soft goods.
- ! Do not bleach or dry clean the soft goods.
- ! Do not use undiluted detergents, gasoline or other organic solvent to wash the infant carrier module or base. It may cause damage to the infant child restraint.
- ! Do not twist the seat cover and inner padding in an attempt to dry. It may leave the seat cover and inner padding with wrinkles.
- ! Please hang dry the seat cover and inner padding in the shade.
- ! Please remove the infant child restraint and base from the vehicle seat if not in use for a long period of time. Put the infant child restraint in a cool, dry place and somewhere your child cannot access it.

FR

Bienvenue sur Joie™

Bienvenue dans la famille Joie ! Nous sommes très heureux de pouvoir faire partie de votre voyage avec votre petit. En voyageant avec le siège bébé Joie i-Gemm™, vous utilisez un siège de haute qualité i-Size, avec une sécurité entièrement certifiée. En cas d'utilisation avec i-base ou i-base Advance Veuillez lire ce manuel et suivre chaque étape pour assurer le confort et la meilleure protection possible pour votre enfant.

Pour utiliser ce siège bébé Joie avec les connexions i-Size ISOFIX conformément à la réglementation ECE R129/00, votre enfant doit correspondre aux conditions suivantes. Taille de l'enfant 40 à 85 cm / Poids de l'enfant ≤13 kg ; (environ 1 an et demi ou moins).

Pour utiliser ce module de transport bébé avec la ceinture du véhicule, votre enfant doit répondre aux conditions suivantes.

Poids de l'enfant ≤ 13 kg / Âge de l'enfant ≤ 15 mois.

i-base Advance

Ces instructions présentent l'utilisation du module de transport bébé et de la base. Cette base peut aussi être utilisée avec d'autres modules de transport bébé Joie. Veuillez lire toutes les instructions de ce manuel avant d'installer et d'utiliser le produit.

! IMPORTANT : À CONSERVER POUR RÉFÉRENCE FUTURE. VEUILLEZ LIRE ATTENTIVEMENT.

Veillez conserver le manuel d'instructions dans le compartiment de stockage en bas de la base, comme sur l'illustration à droite. Ou veuillez conserver le mode d'emploi dans la partie inférieure des pièces souples.

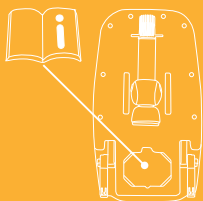

Liste des pièces

- | | | | |
|-----------|--|-----------|---|
| Fig. 1.1 | Support de tête | Fig. 1.16 | Bouton B de déverrouillage de fixation de la poussette |
| Fig. 1.2 | Coussin du siège | Fig. 1.17 | Barre de rebond (à utiliser uniquement avec le siège iAnchor Advance) |
| Fig. 1.3 | Bouton A de déverrouillage de fixation de la poussette | Fig. 1.18 | Pince d'arrêt |
| Fig. 1.4 | Guide latéral | Fig. 1.19 | Connecteur ISOFIX |
| Fig. 1.5 | Support pour bébé | Fig. 1.20 | Bouton d'ajustement de l'inclinaison |
| Fig. 1.6 | Toile d'ajustement | Fig. 1.21 | Bouton de déverrouillage du siège de bébé |
| Fig. 1.7 | Bouton d'ajustement du harnais | Fig. 1.22 | Bouton d'ajustement de piétement de charge |
| Fig. 1.8 | Harnais pour épaules | Fig. 1.23 | Piètement de charge |
| Fig. 1.9 | Support de capote | Fig. 1.24 | Indicateur de piétement de charge |
| Fig. 1.10 | Capote | Fig. 1.25 | Guides ISOFIX |
| Fig. 1.11 | Connecteurs du harnais | | |
| Fig. 1.12 | Boucle du harnais | | |
| Fig. 1.13 | Poignée | | |
| Fig. 1.14 | Bouton de la poignée | | |
| Fig. 1.15 | Guide arrière | | |

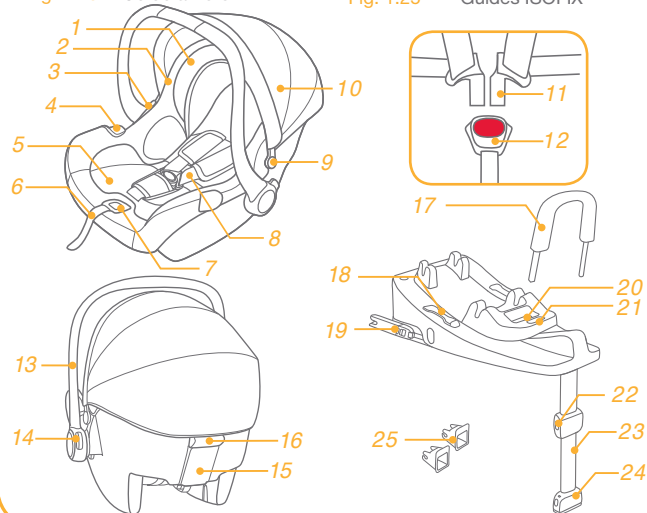

AVERTISSEMENT

- ! Veuillez vous assurer avant d'acheter ce siège bébé qu'il peut être installé correctement dans votre véhicule.
- ! AUCUN siège de bébé ne peut garantir une protection complète contre les blessures en cas d'accident. Cependant, une bonne utilisation de ce siège bébé réduira les risques de blessures sérieuses ou de mort pour votre enfant.
- ! Pour utiliser ce siège de bébé avec les connexions ISOFIX conformément à la réglementation ECE R129/00, votre enfant doit correspondre aux conditions suivantes.
Taille de l'enfant 40 à 85 cm / Poids de l'enfant ≤ 13 kg (environ 1 an et demi ou moins).
- ! Pour utiliser ce module de transport bébé avec la ceinture du véhicule, votre enfant doit répondre aux conditions suivantes. Poids de l'enfant ≤ 13 kg / Âge de l'enfant ≤ 15 mois.
- ! Les sangles du siège de bébé doivent être serrées, sans torsion.
- ! N'installez et n'utilisez PAS ce siège de bébé sans avoir suivi les instructions et avertissements de ce manuel, ou vous pourriez mettre votre enfant en danger de blessures ou de mort.
- ! Ne laissez JAMAIS votre enfant sans surveillance dans ce siège de bébé.
- ! Ne faites AUCUNE modification sur ce siège de bébé et ne l'utilisez pas avec des pièces d'autres fabricants.
- ! N'utilisez PAS ce siège de bébé si des pièces sont endommagées ou manquantes.
- ! Ne faites PAS porter à votre enfant des vêtements trop amples/grands, car cela pourrait l'empêcher d'être bien attaché par les sangles du harnais pour les épaules et le harnais entre les jambes.
- ! NE laissez PAS ce siège de bébé ou d'autres objets détachés ou non fixés dans votre véhicule, car un siège bébé non fixé peut basculer et blesser les passagers lors de virages serrés, d'arrêts soudains ou de collisions.
- ! NE placez PAS le siège de bébé dos à la route sur un siège avant avec airbag. Ceci créerait des risques de blessures ou de mort. Veuillez vous reporter au manuel de l'utilisateur du véhicule pour plus d'informations.

AVERTISSEMENT

- ! N'utilisez JAMAIS un siège bébé d'occasion ou dont vous ne connaissez pas le passé, car il pourrait présenter des dommages structurels compromettant la sécurité de votre enfant.
- ! N'utilisez JAMAIS de cordes ou autres substituts pour attacher l'enfant dans son siège ou dans le véhicule.
- ! N'utilisez PAS ce siège de bébé sans les parties souples.
- ! Les parties souples ne doivent pas être remplacées par d'autres que celles recommandées par le fabricant. Les parties souples font entièrement partie des performances du siège de bébé.
- ! Ne placez RIEN d'autre que les coussins internes recommandés sur ce siège de bébé.
- ! Assurez-vous que le siège de bébé est installé de sorte qu'aucune partie ne gêne les sièges amovibles ou le fonctionnement des portes du véhicule.
- ! Ne continuez PAS à utiliser ce siège de bébé après un accident, même mineur. Remplacez-le immédiatement, car des dommages structurels invisibles pourraient avoir été causés par l'accident.
- ! Retirez ce module de transport bébé et cette base du siège du véhicule si vous ne prévoyez pas de l'utiliser pendant une longue période.
- ! Consultez le distributeur pour tout problème concernant la maintenance, la réparation et le remplacement de pièces.
- ! Pour éviter les risques de chute, attachez toujours l'enfant avec le harnais pour enfant lorsque l'enfant est placé dans le module de transport bébé, même lorsque le siège bébé n'est pas dans le véhicule.
- ! Avant de transporter le module de transport bébé à la main, vérifiez que l'enfant est attaché avec le harnais pour enfant et que la poignée est bien verrouillée en position verticale.
- ! Pour éviter les blessures graves ou la mort, ne placez JAMAIS le module de transport bébé sur une surface élevée avec l'enfant dedans.
- ! Les pièces de ce siège pour enfant ne peuvent en aucune façon être lubrifiées.

AVERTISSEMENT



- ! Attachez toujours l'enfant dans le siège de bébé, même pour de courts trajets, car c'est précisément lors de ceux-ci que le plus d'accidents surviennent.
- ! N'utilisez pas ce siège de bébé pendant plus de 5 ans après l'achat, car les pièces peuvent se dégrader avec le temps ou à cause de l'exposition au soleil, et peuvent mal fonctionner en cas d'accident.
- ! Veuillez conserver ce siège bébé à l'écart de la lumière du soleil, car il pourrait devenir trop chaud pour la peau de l'enfant. Touchez toujours le siège de bébé avant de placer l'enfant dedans.
- ! Vérifiez régulièrement la présence de poussière sur les guides ISO-FIX et nettoyez-les si nécessaire. La fiabilité peut être affectée par l'infiltration de poussière, saletés, particules de nourriture, etc.
- ! Ne placez AUCUN objet dans la zone de piétement de charge en face de la base.
- ! N'utilisez PAS de charge sur les points de contact autres que ceux décrits dans les instructions et indiqués sur le siège de bébé.
- ! N'assemblez PAS la barre de rebond à la base en cas d'utilisation avec les sièges bébé Joie infant carrier. La barre de rebond DOIT être assemblée à la base en cas d'utilisation du siège bébé iAnchor Advance.

« i-Size » (Systèmes de sécurité pour enfants ISOFIX universels intégrés) est une catégorie de sièges enfants compatible avec toutes les positions d'assise i-Size d'un véhicule.

Tous les manuels des constructeurs ne mentionnent pas encore une compatibilité i-Size. Ce siège et cette base sont aussi approuvés pour une utilisation dans des véhicules compatibles ISOFIX. Veuillez vous reporter au site Web du constructeur de votre voiture ou consulter votre revendeur.

Urgence

En cas d'urgence ou d'accident, il est très important d'avoir votre enfant pris en charge par les premiers secours et des soins médicaux immédiatement.

Illustration pour l'installation	Convient aux
	Taille de l'enfant 40 à 85 cm / Poids de l'enfant ≤ 13 kg (environ 1 an et demi ou moins)
	Poids de l'enfant ≤ 13 kg Âge de l'enfant ≤ 15 mois

Informations sur le produit

1. Conformément à la réglementation ECE R129/00, ce module de transport bébé avec base est un siège de bébé ISOFIX universel de classe C, D et doit être installé avec des connexions ISOFIX.
2. Il s'agit d'un système de siège bébé « i-Size ». Son utilisation est approuvée par la réglementation ECE R129/00 pour des positions de sièges de véhicules « compatibles i-Size » comme indiqué dans le manuel de l'utilisateur du véhicule fourni par le constructeur.
3. En cas de doute, veuillez consulter le fabricant ou le revendeur du siège bébé. Il s'agit d'un SYSTÈME DE RETENUE D'ENFANT ISOFIX i-Size.

Il a été approuvé pour la série d'amendements ECE R129/00, tous les manuels des constructeurs de véhicule ne mentionnant pas encore une compatibilité i-Size. Ce siège et cette base sont aussi approuvés pour une utilisation dans des véhicules compatibles ISOFIX. Veuillez vous reporter au site Web du constructeur de votre voiture ou consulter votre revendeur.

Il conviendra aux véhicules avec des positions approuvées en tant que positions ISOFIX i-Size (comme détaillé dans le manuel du véhicule), selon la catégorie de siège de bébé et de la fixation.

Remarques au sujet de l'installation

voir images 1 - 2

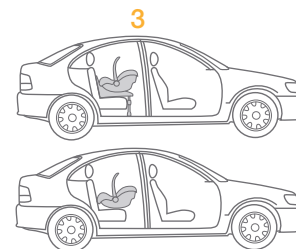
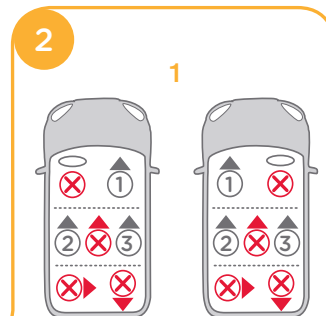
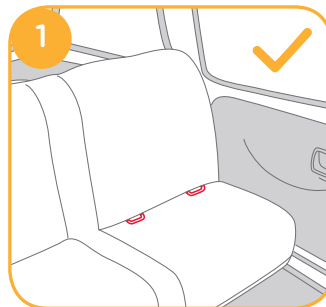

Installation avion

voir images 3

- ! L'i-Gemm peut uniquement être installé avec une ceinture abdominale en cas d'utilisation dans un avion sans la base. Ne l'installez pas dans un véhicule avec une ceinture abdominale.
- ! En cas d'utilisation dans un avion, le siège de bébé doit uniquement être installé orienté vers l'arrière sur le fauteuil. 3
- ! La largeur du siège de bébé i-Gemm est de 435 mm, mais certains sièges d'avion font 430 mm de large. En cas de siège étroit, veuillez placer le rembourrage sous le siège pour surélever la hauteur et lui permettre de s'adapter entre les accoudoirs.



Pour ajuster la poignée, appuyez sur les boutons de la poignée des deux côtés pour la déverrouiller 5-1, puis tournez la poignée jusqu'à ce qu'elle s'enclenche dans l'une des 3 positions. 5-2

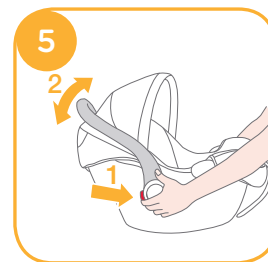

Installation avec base

voir images 6 - 17

En cas d'utilisation avec i-Gemm, n'installez pas la barre de rebond, stockez-la en toute sécurité pour utilisation ultérieure avec le siège iAnchor Advance.

1. Dépliez le piètement du compartiment de stockage. 6

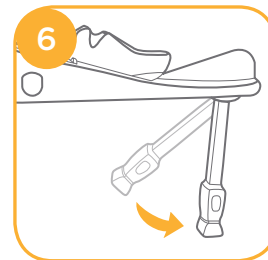

2. Ajustez les guides ISOFIX sur les points d'ancrage ISOFIX. 7 Les guides ISOFIX peuvent protéger la surface du siège du véhicule contre les déchirements. Ils peuvent aussi guider les connecteurs ISOFIX.

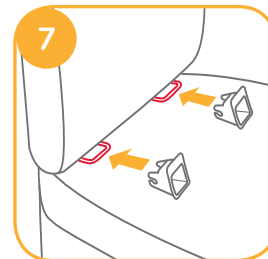

Ajustement de la poignée

voir images 4 - 5

La poignée du module de transport bébé peut être réglée sur 3 positions. 4

- Position 1 Position pour transport en voiture, à la main ou en poussette.
- Position 2 Position balancement.
- Position 3 Position chaise bébé.

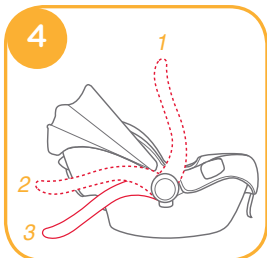

3. Si la base était précédemment utilisée avec le siège iAnchor Advance, retirez la barre de rebond comme indiqué en 8

! stocker en toute sécurité pour utilisation ultérieure avec le siège iAnchor Advance. 9

4. Appuyez sur le bouton de déverrouillage ISOFIX sur les deux côtés de la base, puis retirez les connecteurs ISOFIX. 10

5. Alignez les connecteurs avec les guides ISOFIX, puis insérez les deux connecteurs ISOFIX dans les points d'ancrage ISOFIX. 11

! N'oubliez pas que la base DOIT impérativement être accrochée aux attaches ISOFIX de la voiture. La fixation de la base à la voiture avec la ceinture uniquement n'est pas autorisée par la norme ECE R129. Cependant, pour plus de sécurité, vous pouvez choisir d'accrocher la base avec ou sans la ceinture en complément de la fixation ISOFIX. 11-1

! Vérifiez que la base est bien installée en tirant sur les deux connecteurs ISOFIX.

6. Il y a 9 positions réglables pour l'ISOFIX. Appuyez sur le bouton de déverrouillage ISOFIX et poussez la base vers l'arrière contre le siège du véhicule jusqu'à ce qu'il soit serré.

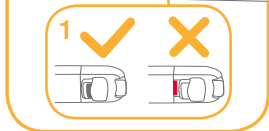
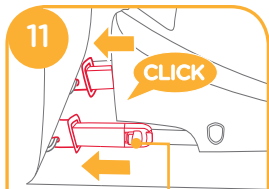
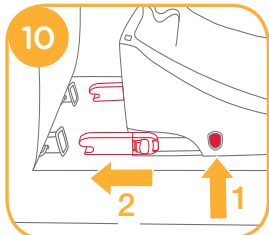
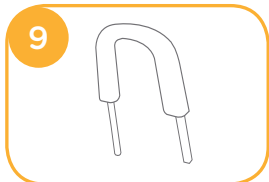
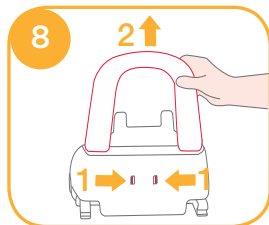

7. Après avoir placé la base sur le siège du véhicule, étendez le piètement jusqu'au sol 12. Quand l'indicateur de piètement passe au vert, cela signifie qu'il est bien installé. L'indicateur est rouge en cas d'installation incorrecte. 12-1

! Le piètement de charge propose 24 positions. Lorsque l'indicateur de piètement de charge est rouge, cela signifie que le piètement de charge est dans une mauvaise position.

! Vérifiez que le piètement de charge est complètement en contact avec le sol du véhicule.

! Appuyez sur le bouton de déverrouillage du piètement de charge, puis raccourcissez le piètement de charge vers le haut.

La base assemblée complètement est illustrée en 13

! Les connecteurs ISOFIX doivent être attachés et verrouillés sur les points d'ancrage ISOFIX. 13-1

! Le piètement de charge doit être installé correctement avec l'indicateur vert. 13-2

8. Poussez le module de transport bébé sur la base 14. Si le siège est bien fixé, l'indicateur de verrouillage du siège est vert. 15

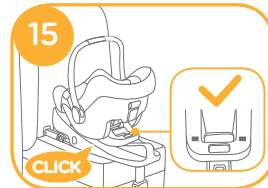
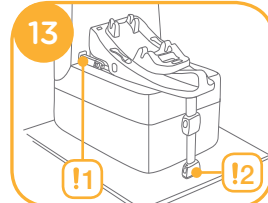
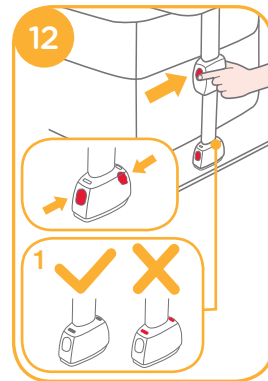

! Appuyez sur le bouton d'ajustement de l'inclinaison et ajustez le siège de bébé dans la bonne position. Il y a 7 angles d'inclinaison avec le mode orienté vers l'arrière.

! La méthode la plus pratique pour installer le siège de bébé est lorsque la base est en 7e position.

! Tirez sur le module de transport bébé pour vous assurer qu'il est bien verrouillé sur la base.

9. La ligne de niveau du module de transport bébé doit être parallèle au sol lorsque le siège de bébé est installé. **16**

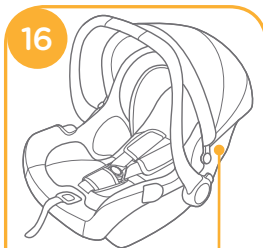

10. Pour déverrouiller le module de transport bébé, tirez sur le module de transport bébé, tirez vers le haut tout en appuyant sur le bouton de déverrouillage du module de transport bébé. **17**



11. Pour enlever le réhausseur Pour retirer le réhausseur, appuyez d'abord sur le bouton de déverrouillage secondaire puis sur le bouton ISOFIX des connecteurs de verrouillage avant de retirer le réhausseur du siège du véhicule. **18**

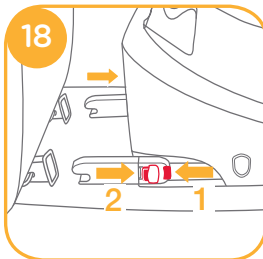

12. Appuyez sur le bouton de déverrouillage ISOFIX pour stocker l'ISOFIX. **19**

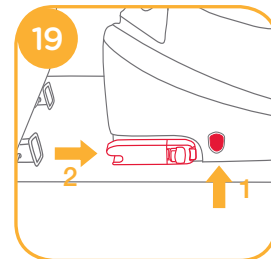

Ajuster la hauteur pour le repose-tête et le harnais pour épaules

Vérifiez que les sangles du harnais pour épaules sont à la bonne hauteur. Choisissez la bonne paire d'emplacements de harnais pour épaules, conformément à la taille de l'enfant.

! Le bas du repose-tête doit être au niveau du point le plus élevé de l'épaule de l'enfant, comme indiqué dans **20**, mais ne doit pas être au-dessus de la ligne des épaules. **21**

! Si les sangles du harnais pour épaules ne sont pas à la bonne hauteur, l'enfant pourrait être éjecté du siège bébé en cas d'accident.



Appuyez sur le levier d'ajustement du support pour tête **22**, tout en tirant sur le support vers le haut ou le bas pour le placer sur l'une des 7 positions. Les positions du support pour tête sont illustrées en **23**

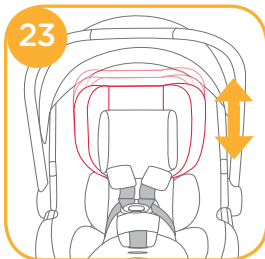
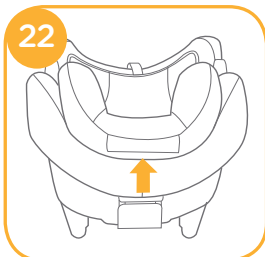

Bien installer votre enfant dans le siège bébé

Note

1. Le support pour bébé sert à la protection des enfants. Le support pour bébé convient aux enfants de moins de 60 cm.
2. Avant d'utiliser le support, veuillez ajouter l'élément en mousse. **24**
3. Une fois l'enfant placé dans le siège, vérifiez si les harnais pour les épaules sont réglés à la bonne hauteur.



Retirez la portion de tête du support pour nourrisson lorsque la tête de l'enfant ne se place plus de façon confortable. Détachez les attaches du support pour la tête afin d'enlever la portion haute du support pour nourrisson.

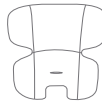

Retirez la portion du corps du support pour nourrisson lorsque les épaules de l'enfant ne se placent plus de façon confortable.

1. Tout en appuyant sur le bouton d'ajustement du harnais, tirez complètement les deux harnais d'épaules du siège bébé. **25**

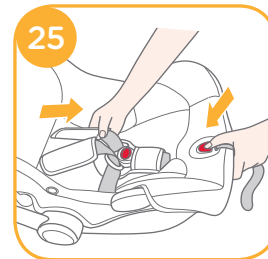

2. Déverrouillez la boucle du harnais en appuyant sur le bouton rouge. **26**
3. Placez l'enfant dans le module de transport bébé et verrouillez la boucle. **27** **28**
4. Serrez les harnais pour les épaules en tirant sur le filet d'ajustement. **29**

! Vérifiez que l'espace entre l'enfant et les harnais pour épaules fait environ l'épaisseur d'une main.

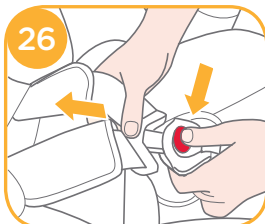

Détacher la capote et le coussin du siège

Pour détacher la capote, appuyez simultanément sur le bouton du support de la capote et retirez l'arche de la capote. **30**

Pour détacher le coussin du siège, vous devez vous reporter aux étapes suivantes :

1. Vous devez d'abord retirer le support. Pour ce faire, déverrouillez simplement la boucle, puis détachez les attaches des deux côtés du support et retirez-le du siège.
2. La housse du harnais pour épaules ou la housse du harnais pour bassin peuvent être retirées de la toile.
3. Détachez les bandes élastiques de l'arrière du support pour tête afin de retirer les éléments souples du support pour tête.
4. Retirez les pièces de fixation sous le bord du siège. **31**
5. Détachez le coussin du siège autour du bouton d'ajustement comme illustré dans **32**

Pour réassembler les éléments souples, effectuez les étapes ci-dessus dans l'ordre inverse.

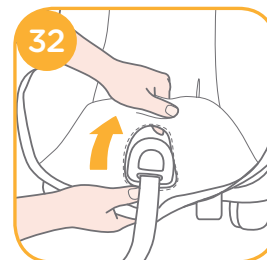
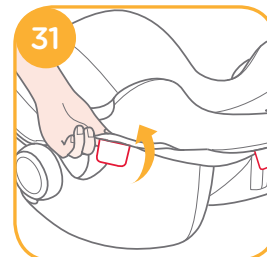
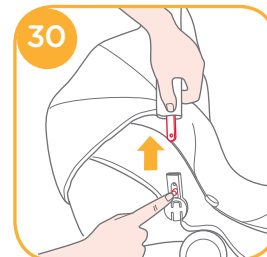

Installation sans base

! N'installez PAS ce module de transport bébé sur des sièges de véhicule avec ceinture abdominale. ³³

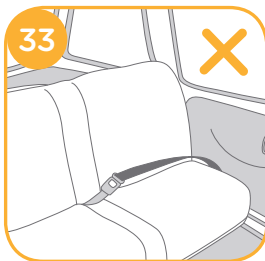

! Ce module de transport bébé convient uniquement aux sièges de véhicules équipés d'une ceinture de sécurité 3 points à enrouleur. ³⁴

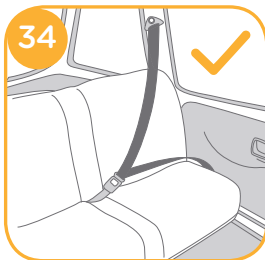

1. Placez le module de transport bébé sur le siège du véhicule où vous souhaitez le mettre. Tirez la ceinture de sécurité du véhicule et verrouillez-la dans la boucle du véhicule, en faisant glisser la sangle ventrale du véhicule dans les guides latéraux du module de transport bébé. ³⁵

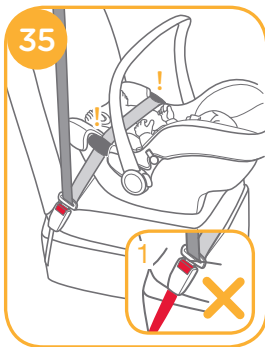

2. Faites glisser la sangle diagonale dans le guide arrière. ³⁶



3. Tirez la ceinture d'épaule du véhicule pour fixer le module de transport bébé fermement et en toute sécurité. ³⁷



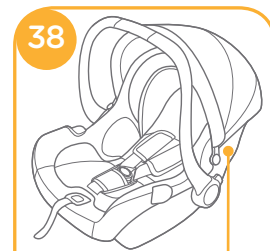

4. La ligne de niveau du siège doit être parallèle au sol lorsque le module de transport bébé est installé. ³⁸

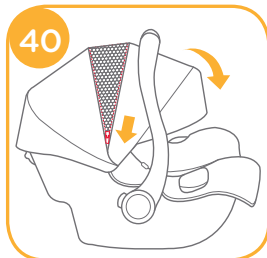
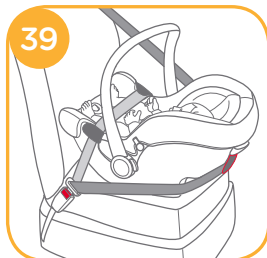

! Tendez la ceinture de sécurité du véhicule autant que possible en vérifiant qu'elle n'est pas desserrée ou entortillée.

! Après avoir installé le module de transport bébé, vérifiez toujours que les ceintures du véhicule sont acheminées correctement et bien attachées dans la boucle du véhicule. 



5. La capote peut être ouverte complètement pour protéger votre enfant du soleil au maximum, ouvrez simplement la capote, puis tirez la capote vers l'avant. 

Entretien et maintenance

- ! Après avoir retiré l'élément en mousse du support, veuillez la stocker hors de portée des enfants.
- ! Veuillez laver la couverture du siège et le renforcement interne à l'eau froide, à moins de 30 °C.
- ! Ne pas repasser les parties souples.
- ! Ne pas utiliser de javel ou nettoyer à sec les parties souples.
- ! N'utilisez pas de détergents non dilués, d'essence ou d'autres solvants organiques pour laver le module de transport bébé ou la base. Ceci pourrait endommager le siège bébé.
- ! N'essorez pas la housse du siège et le rembourrage interne pour essayer de les sécher. Ceci pourrait laisser des plis sur la housse du siège et le rembourrage interne.
- ! Veuillez laisser sécher la couverture du siège et le renforcement interne à l'ombre.
- ! Veuillez retirer le siège de bébé et la base du siège du véhicule si vous ne prévoyez pas de l'utiliser pendant une longue période. Placez le siège bébé dans un lieu frais et sec, hors de portée des enfants.

DE

Willkommen bei Joie™

Wir begrüßen Sie als ein weiteres Mitglied der Joie-Familie! Wir freuen uns sehr, Ihr kleines Kind auf Reisen zu begleiten. Wenn Sie mit dem Joie i-Gemm™-Rückhaltesystem für Kleinkinder verreisen, verwenden Sie ein hochwertiges, umfassend sicherheitszertifiziertes „i-Size“-Rückhaltesystem für Kleinkinder. Bei Verwendung mit i-Base oder i-Base Advance. Bitte lesen Sie diese Anleitung sorgfältig durch und beachten Sie die einzelnen Schritte zur Gewährleistung einer komfortablen Fahrt und optimalen Sicherheit für Ihr Kind.

Zur Verwendung dieses Joie-Rückhaltesystems für Kleinkinder mit „i-Size“-Isofix-Befestigungen entsprechend der Regelung ECE R129/00 muss Ihr Kind folgende Voraussetzungen erfüllen. Körpergröße des Kindes 40 - 85 cm/ Gewicht des Kindes ≤ 13 kg; (ca. 1,5 Jahre alt oder jünger).

Zur Verwendung dieses Babyschalenmoduls mit dem Fahrzeuggurt muss Ihr Kind folgende Anforderungen erfüllen.

Gewicht des Kindes ≤ 13 kg/ Alter des Kindes ≤ 15 Monate.

i-base Advance

Diese Anweisungen erklären die Verwendung des Babyschalenmoduls und der Basis. Diese Basis kann auch mit bestimmten anderen Joie-Babyschalenmodulen genutzt werden. Lesen Sie vor Installation und Einsatz dieses Produktes bitte alle Anweisungen in dieser Anleitung.

! WICHTIG: ZUM KÜNFTIGEN NACHSCHLAGEN AUFBEWAHREN. BITTE SORGFÄLTIG LESEN.

Bitte bewahren Sie diese Anleitung wie rechts abgebildet im Aufbewahrungsfach an der Unterseite der Basis auf. Oder bewahren Sie die Anleitung an der Unterseite der Textilteile auf.

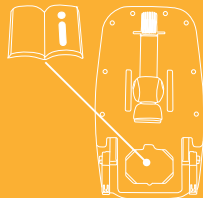

Teileliste

Abb. 1.1 Kopfstütze

Abb. 1.2 Sitzpolster

Abb. 1.3 Freigabeknopf A für Kinderwagenbefestigung

Abb. 1.4 Seitliche Führung

Abb. 1.5 Kleinkindeinsatz

Abb. 1.6 Gurtband

Abb. 1.7 Gurtverstellknopf

Abb. 1.8 Schultergurte

Abb. 1.9 Verdeckbefestigung

Abb. 1.10 Verdeck

Abb. 1.11 Gurtbefestigungen

Abb. 1.12 Gurtschnalle

Abb. 1.13 Griff

Abb. 1.14 Griffknopf

Abb. 1.15 Hintere Führung

Abb. 1.16 Freigabeknopf B für Kinderwagenbefestigung

Abb. 1.17 Rückprallschutz (nur zusammen mit dem iAnchor Advance-Sitz verwenden)

Abb. 1.18 Sperre

Abb. 1.19 Isofix-Befestigung

Abb. 1.20 Neigungseinstellknopf

Abb. 1.21

Kinderrückhaltesystem-Freigabeknopf

Abb. 1.22 Standbein-Einstellknopf

Abb. 1.23 Standbein

Abb. 1.24 Standbeinanzeige

Abb. 1.25 Isofix-Führungen

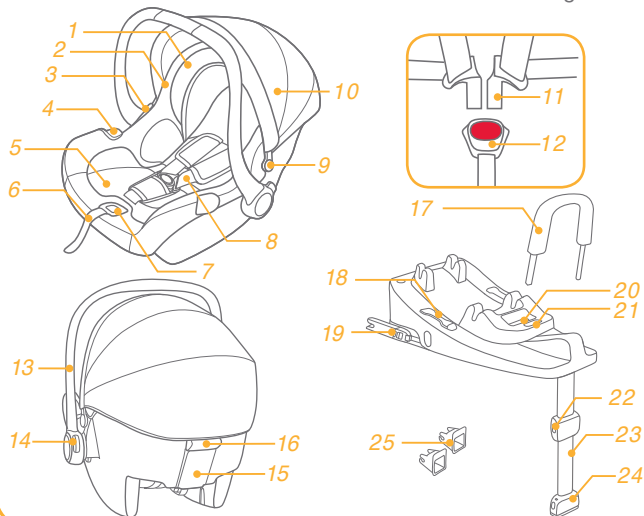

WARNUNG

- ! Vergewissern Sie sich bitte vor dem Kauf, dass dieses Rückhaltesystem für Kleinkinder in Ihrem Fahrzeug sachgemäß befestigt werden kann.
- ! KEIN Rückhaltesystem für Kleinkinder kann einen kompletten Schutz vor Verletzungen bei einem Unfall garantieren. Dennoch wird die sachgemäße Verwendung dieses Rückhaltesystems für Kleinkinder die Gefahr ernsthafter oder tödlicher Verletzungen Ihres Kindes reduzieren.
- ! Zur Verwendung dieses Rückhaltesystems für Kleinkinder mit Isofix-Befestigungen entsprechend der Regelung ECE R129/00 muss Ihr Kind folgende Voraussetzungen erfüllen.
Körpergröße des Kindes 40 – 85 cm/ Gewicht des Kindes \leq 13 kg (ca. 1,5 Jahre alt oder jünger).
- ! Zur Verwendung dieses Babyschalenmoduls mit dem Fahrzeuggurt muss Ihr Kind folgende Anforderungen erfüllen. Gewicht des Kindes \leq 13 kg/ Alter des Kindes \leq 15 Monate.
- ! Alle Gurte des Rückhaltesystems für Kleinkinder sollten fest angezogen und dürfen nicht verdreht sein.
- ! Installieren Sie dieses Rückhaltesystem für Kleinkinder NICHT ohne Beachtung der Anweisungen in dieser Anleitung; andernfalls könnten Sie Ihr Kind der Gefahr schwerer bis tödlicher Verletzungen aussetzen.
- ! Lassen Sie Ihr Kind NIE unbeaufsichtigt in diesem Rückhaltesystem für Kleinkinder sitzen.
- ! Sie dürfen dieses Rückhaltesystem für Kleinkinder NICHT modifizieren oder in Kombination mit Einzelteilen von anderen Herstellern verwenden.
- ! Verwenden Sie dieses Rückhaltesystem für Kleinkinder NICHT, wenn Teile davon beschädigt sind oder fehlen.
- ! Ziehen Sie Ihrem Kind KEINE große/übergroße Kleidung an, da diese verhindern könnte, dass Ihr Kind mit Hilfe der Schultergurte und dem Schrittgurt zwischen den Beinen richtig und sicher angeschnallt ist.
- ! Sie dürfen dieses Rückhaltesystem für Kleinkinder oder andere Artikel NICHT lose oder ungesichert in Ihrem Fahrzeug liegen lassen, da ein unbefestigtes Rückhaltesystem bei scharfen Kurven, plötzlichem Abbremsen oder Unfällen umhergeschleudert werden und dabei Insassen verletzen kann.
- ! Bringen Sie ein mit dem Rücken zur Fahrtrichtung ausgerichtetes Rückhaltesystem für Kleinkinder NICHT an einem Vordersitz mit Airbag an. Dies könnte zu schweren bis tödlichen Verletzungen führen. Weitere Informationen entnehmen Sie bitte dem Fahrzeughandbuch.

WARNUNG

- ! Verwenden Sie NIE ein gebrauchtes Rückhaltesystem für Kleinkinder oder ein Rückhaltesystem für Kleinkinder, dessen Vergangenheit Sie nicht kennen, da es strukturelle Schäden aufweisen könnte, die die Sicherheit Ihres Kindes gefährden.
- ! Verwenden Sie NIE Seile oder andere Mittel als Ersatz, um ein Rückhaltesystem für Kleinkinder in einem Fahrzeug zu befestigen oder ein Kind in einem Rückhaltesystem für Kleinkinder zu sichern.
- ! Verwenden Sie dieses Rückhaltesystem für Kleinkinder NICHT ohne die Textilteile.
- ! Die Textilteile dürfen nur durch vom Hersteller empfohlene Textilteile ersetzt werden. Die Textilteile sind ein wesentlicher Bestandteil des Leistungsumfanges des Rückhaltesystems für Kleinkinder.
- ! Legen Sie NUR die empfohlenen Innenpolster in dieses Rückhaltesystem für Kleinkinder.
- ! Achten Sie darauf, dass das Rückhaltesystem für Kleinkinder so befestigt wird, dass keines seiner Teile die verschiebbaren Sitze oder das Öffnen und Schließen der Fahrzeugtüren behindert.
- ! Verwenden Sie dieses Rückhaltesystem für Kleinkinder NICHT weiter, wenn es in einen Unfall verwickelt war, selbst wenn es nur ein leichter Unfall war. Tauschen Sie es sofort aus, da es aufgrund des Unfalls unsichtbare strukturelle Schäden aufweisen könnte.
- ! Nehmen Sie dieses Babyschalenmodul und die Basis vom Fahrzeugsitz, wenn es nicht regelmäßig verwendet wird.
- ! Lassen Sie sich in Bezug auf Wartung, Reparatur und Austausch von Teilen von Ihrem Händler beraten.
- ! Um die Gefahr des Herausfallens zu vermeiden, sichern Sie Ihr Kind stets mit dem Sicherheitsgurt, wenn es im Babyschalenmodul sitzt, auch dann, wenn sich dieses Rückhaltesystem nicht im Fahrzeug befinden sollte.
- ! Bevor Sie das Babyschalenmodul mit der Hand transportieren, vergewissern Sie sich, dass das Kind mit dem Sicherheitsgurt angeschnallt und der Griff in vertikaler Position richtig verriegelt ist.
- ! Um schwere oder tödliche Verletzungen zu vermeiden, dürfen Sie das Babyschalenmodul NIE mit einem Kind darin auf eine erhöhte Sitzfläche stellen.
- ! Die Teile dieses Rückhaltesystems für Kleinkinder sollten niemals eingefettet werden.

WARNUNG



- ! Sichern Sie Ihr Kind stets im Rückhaltesystem für Kleinkindern, auch bei kurzen Fahrten, da es bei diesen zu den meisten Unfällen kommt.
- ! Verwenden Sie dieses Rückhaltesystem für Kleinkinder NICHT länger als 5 Jahre nach dem Kaufdatum, da sich seine Bauteile im Laufe der Zeit oder durch Sonnenbestrahlung qualitativ verschlechtern können und bei einem Unfall möglicherweise nicht dem Zweck entsprechend funktionieren.
- ! Setzen Sie dieses Rückhaltesystem für Kleinkinder bitte keiner Sonnenbestrahlung aus, da es andernfalls für die Haut Ihres Kindes zu heiß werden kann. Fassen Sie das Rückhaltesystem für Kleinkinder stets an, bevor Sie Ihr Kind hineinsetzen.
- ! Untersuchen Sie die Isofix-Führungen regelmäßig auf Verschmutzungen und reinigen Sie sie bei Bedarf. Die Zuverlässigkeit des Systems kann durch Eindringen von Schmutz, Staub, Lebensmittelresten usw. beeinträchtigt werden.
- ! Stellen Sie KEINE Gegenstände in den Bereich des Standbeins vor Ihrer Basis.
- ! Verwenden Sie NUR die in der Anleitung beschriebenen und am Rückhaltesystem für Kleinkinder markierten belastbaren Kontaktpunkte.
- ! Montieren Sie den Rückprallschutz bei Verwendung mit Joie-Kinderückhaltesystemen der NICHT an der Basis. Der Rückprallschutz MUSS bei Verwendung des iAnchor Advance-Kinderrückhaltesystems an der Basis montiert werden.

Das integrale Universal-Isofix-Kinderrückhaltesystem in „i-Size“ (Kleinkindgröße) ist eine Kategorie von Kinderrückhaltesystemen, die mit allen „i-Size“-Sitzpositionen eines Fahrzeugs kompatibel ist.

Angaben zur „i-Size“-Kompatibilität gibt es noch nicht in allen Handbüchern von Fahrzeugherstellern. Dieser Sitz und diese Basis sind auch für die Verwendung in Isofix-kompatiblen Fahrzeugen zugelassen. Beachten Sie bitte die Website des Fahrzeugherstellers oder fragen Sie Ihren Händler.

Notfall

Bei einem Notfall oder Unfall ist es besonders wichtig, dass Ihrem Kind umgehend Erste Hilfe geleistet und es medizinisch versorgt wird.

Abbildung für die Installation	Geeignet für
	Körpergröße des Kindes 40 – 85 cm/ Gewicht des Kindes ≤ 13 kg; (ca. 1,5 Jahre alt oder jünger)
	Gewicht des Kindes ≤ 13 kg Alter des Kindes ≤ 15 Monate

Produktinformationen

1. Entsprechend der Regelung ECE R129/00 ist das Babyschalenmodul mit Basis ein Universal-Isofix-Rückhaltesystem für Kleinkinder der Klasse C, D und sollte mittels Isofix-Befestigungen gesichert werden.
2. Dies ist ein „i-Size“-Rückhaltesystem für Kleinkinder. Es ist gemäß der Regelung ECE R129/00 für die Verwendung in „i-Size“-kompatiblen Fahrzeugsitzpositionen zugelassen, wie vom Fahrzeughersteller im Handbuch Ihres Fahrzeugs angegeben.
3. Bitte wenden Sie sich im Zweifelsfall an den Hersteller oder Händler des Rückhaltesystems für Kleinkinder. Dies ist ein Isofix-Rückhaltesystem für Kleinkinder in „i-Size“ (Kleinkindgröße).

Es ist für Änderungsserien der ECE-Regelung R129/00 zugelassen, nicht alle Fahrzeughersteller listen i-Size-Kompatibilität derzeit in ihren Handbüchern auf. Dieser Sitz und diese Basis sind auch für die Verwendung in Isofix-kompatiblen Fahrzeugen zugelassen. Beachten Sie bitte die Website des Fahrzeugherstellers oder fragen Sie Ihren Händler.

Es passt in Fahrzeuge mit zugelassenen Positionen gemäß „i-Size“-Isofix-Vorgaben (Details siehe Fahrzeughandbuch), je nach Kategorie des Rückhaltesystems für Kleinkinder und der Befestigungsmittel.

Bei der Installation zu Beachtendes

voir images 1 - 2

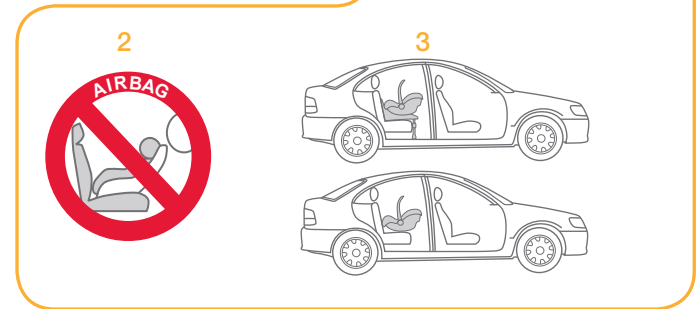
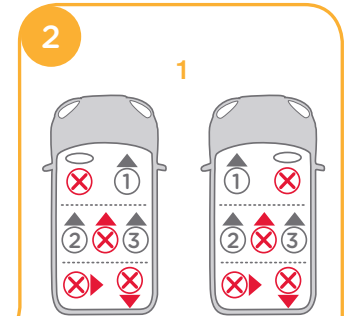
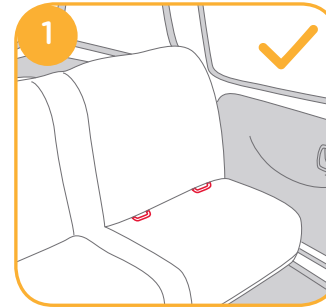

Flugzeuginstallation

siehe Abbildungen ③

- ! Das i-Gemm kann nur bei Verwendung in einem Flugzeug und ohne die Basis mit einem Beckengurt installiert werden. Installieren Sie es nicht in einem Fahrzeug mittels Beckengurt.
- ! Bei Verwendung in einem Flugzeug darf das Rückhaltesystem für Kleinkinder nur in umgekehrter Ausrichtung auf dem Sitz installiert werden. ③
- ! Die Breite des Kinderrückhaltesystems i-Gemm beträgt 435 mm; einige Sitze in Flugzeugen sind jedoch nur 430 mm breit. Bei schmalen Sitzen platzieren Sie zur Erhöhung bitte ein Polster unter dem Sitz, damit es zwischen die Armlehnen passt.



Zur Verstellung des Griffs drücken Sie auf die Griffknöpfe an beiden Seiten, um ihn zu entriegeln ⑤-1, drehen Sie den Griff dann, bis er in einer der 3 Positionen einrastet. ⑤-2

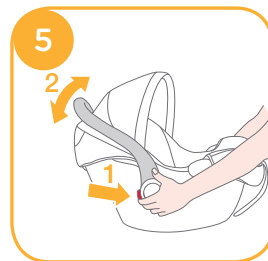

Installation mit Basis

siehe Abbildungen ⑥ - ⑰

Bei Verwendung mit i-Gemm nicht die Rückprallstange anbringen, für den künftigen Einsatz mit iAnchor Advance-Sitz gut aufbewahren.

1. Klappen Sie das Standbein aus dem Aufbewahrungsfach auf. ⑥

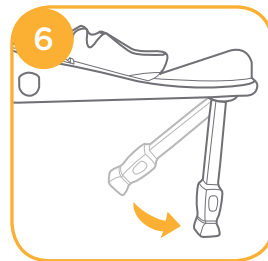

2. Befestigen Sie die Isofix-Führungen an den Isofix-Verankerungspunkten. ⑦ Die Isofix-Führungen können die Oberfläche des Fahrzeugsitzes vor Abnutzung schützen. Sie sind auch eine Führung für die Isofix-Befestigungen.

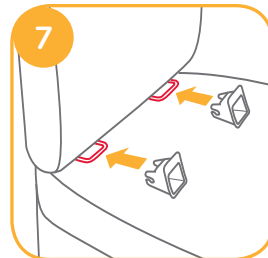

Griffeinstellung

siehe Abbildungen ④ - ⑤

Der Griff des Babyschalenmoduls für Kleinkinder lässt sich auf 3 Positionen einstellen. ④

Position 1 Position für Transport im Fahrzeug, mit der Hand oder im Kinderwagen.

Position 2 Schaukelposition.

Position 3 Hochstuhlposition.

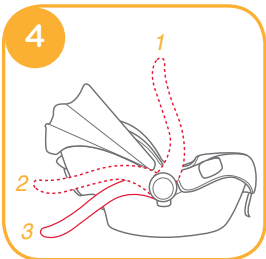

3. Wurde das Unterteil zuvor mit dem iAnchor Advance-Sitz verwendet, muss die Rückprallstange abmontiert werden, siehe 8

! für den künftigen Einsatz mit iAnchor Advance-Sitz gut aufbewahren. 9

4. Drücken Sie den Isofix-Freigabeknopf an beiden Seiten der Basis, ziehen Sie dann die Isofix-Befestigungen heraus. 10

5. Richten Sie die Isofix-Befestigungen an den Isofix-Führungen aus und stecken Sie beide Isofix-Befestigungen bis zum Einrasten in die Isofix-Verankerungspunkte. 11

! Gemäß R129-Richtlinie ist die Montage der Basisstation NUR mittels ISOFIX-System zulässig. Im Sinne der Sicherheit steht es Ihnen jedoch frei, ob Sie eine zusätzliche Befestigung mit dem Fahrzeuggurt in Erwägung ziehen wollen. 11-1

! Vergewissern Sie sich, dass die Basis sachgemäß installiert ist, indem Sie an beiden Isofix-Befestigungen ziehen.

6. Es gibt 9 einstellbare Positionen für Isofix. Drücken Sie den Isofix-Freigabeknopf und drücken Sie die Basis bis zum Einrasten nach hinten gegen den Fahrzeugsitz.

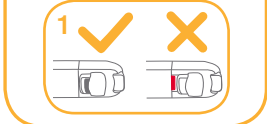
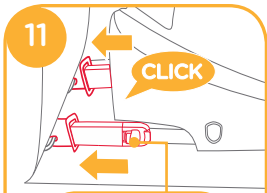
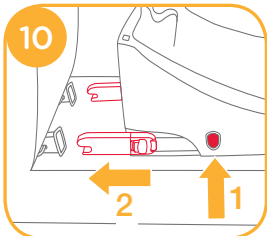
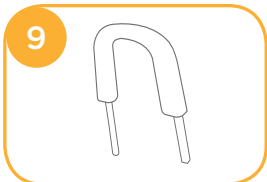
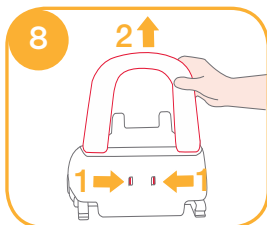

7. Platzieren Sie die Basis auf dem Fahrzeugsitz; ziehen Sie das Standbein bis zum Boden aus 12, die Standbeinanzeige wird grün, was auf eine richtige Installation hinweist; rot bedeutet, dass die Installation falsch durchgeführt wurde. 12-1

! Das Standbein kann auf 24 Positionen eingestellt werden. Wenn die Standbeinanzeige rot ist, befindet sich das Standbein in der falschen Position.

! Vergewissern Sie sich, dass das Standbein komplett auf dem Fahrzeugboden aufliegt.

! Drücken Sie den Standbein-Freigabeknopf; verkürzen Sie dann das Standbein nach oben hin.

Die vollständig montierte Basis ist in 13 dargestellt.

! Die Isofix-Befestigungen müssen mit den Isofix-Verankerungspunkten verbunden und dort eingerastet sein. 13-1

! Das Standbein muss richtig installiert und seine Anzeige grün sein. 13-2

8. Drücken Sie das Babyschalenmodul nach unten in die Basis hinein 14, wenn das Kinderrückhaltesystem richtig befestigt ist, ist die Anzeige des Kinderrückhaltesystems grün. 15

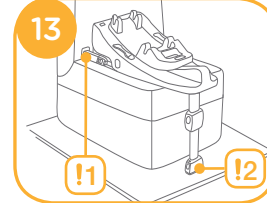
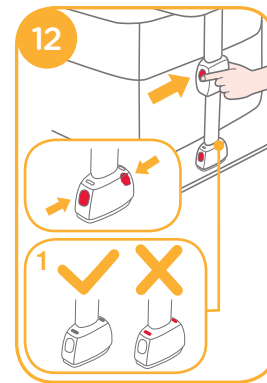

! Drücken Sie den Neigungseinstellknopf und passen Sie das Kinderrückhaltesystem auf eine geeignete Position an. Bei Ausrichtung gegen die Fahrtrichtung gibt es 7 Neigungswinkel.

! Am komfortabelsten lässt sich das Kinderrückhaltesystem installieren, wenn sich die Basis in der 7. Position befindet.

! Vergewissern Sie sich durch Ziehen am Babyschalenmodul, dass es sachgemäß in der Basis eingearastet ist.

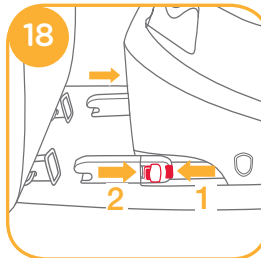

9. Die Ausrichtungslinie am Babyschalenmodul muss sich waagrecht zum Boden befinden, wenn das Kinderrückhaltesystem installiert ist. ¹⁶

10. Zur Freigabe des Babyschalenmoduls ziehen Sie das Babyschalenmodul nach oben, während Sie den Freigabeknopf des Babyschalenmoduls drücken. ¹⁷

11. Zur Entriegelung der ISOFIX-Konnektoren gehen Sie wie folgt vor. Im ersten Schritt betätigen Sie den Sicherungsknopf, halten diesen gedrückt (System ist entschert) und betätigen gleichzeitig den seitlichen Entriegelungsknopf am ISOFIX-Konnektor. ¹⁸

12. Drücken Sie den Isofix-Freigabeknopf zur Verastauung der Isofix-Befestigungen. ¹⁹

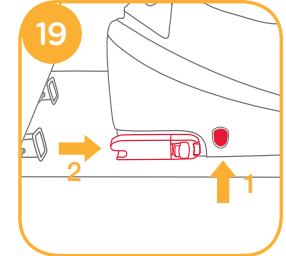

Höhenverstellung für Kopfstütze und Schultergurte

Vergewissern Sie sich, dass die Schultergurte in der richtigen Höhe angelegt sind. Wählen Sie bitte die richtigen Schlitzpaare für die Schultergurte entsprechend der Körpergröße Ihres Kindes.

! Das Unterteil der Kopfstütze muss wie abgebildet ²⁰ mit dem höchsten Schulterpunkt des Kindes auf gleicher Höhe sein, darf aber nicht oberhalb der Schulterlinie liegen. ²¹

! Befinden sich die Schultergurte nicht in der richtigen Höhe, könnte Ihr Kind bei einem Unfall aus dem Rückhaltesystem für Kleinkinder herauskatapultiert werden.



Drücken Sie auf den Kopfstützeinstellhebel **22**, und ziehen Sie die Kopfstütze gleichzeitig nach oben oder drücken Sie sie nach unten, bis sie in einer der 7 Positionen einrastet. Die Positionen der Kopfstütze sind in **23** dargestellt.

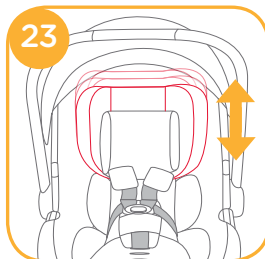
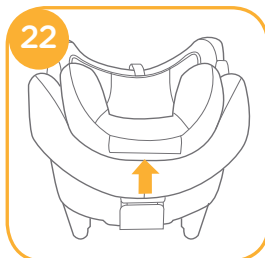

Sicherung des Kindes im Rückhaltesystem für Kleinkinder

Hinweis

1. Der Kleinkindeinsatz ist für den Schutz des Kindes vorgesehen. Kinder mit einer Körpergröße unter 60 cm eignen sich für den Kleinkindeinsatz.
2. Stecken Sie das Schaumstoffteil hinein, bevor Sie den Einsatz verwenden. **24**
3. Prüfen Sie, ob sich die Schultergurte in der richtigen Höhe befinden, nachdem Sie das Kind in den Sitz gesetzt haben.



Entfernen Sie die Kopfstütze vom Kleinkindeinsatz, wenn der Kopf des Kindes nicht mehr bequem hineinpasst. Lösen Sie die Druckknöpfe an der Kopfstütze, um das Kopfteil des Einsatzes abzunehmen.



Entfernen Sie das Rumpfteil des Kleinkindeinsatz, wenn die Schultern des Kindes nicht mehr bequem hineinpassen.

1. Während Sie den Gurtverstellknopf gedrückt halten, ziehen Sie die beiden Schultergurte des Rückhaltesystems für Kleinkinder komplett heraus. **25**

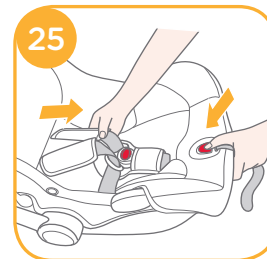

2. Lösen Sie die Gurtschnalle durch Drücken des roten Knopfes. **26**
 3. Setzen Sie das Kind in das Babyschalenmodul und schließen Sie die Gurtschnalle. **27** **28**
 4. Ziehen Sie die Schultergurte straff, indem Sie am Gurtband ziehen. **29**
- ! Achten Sie darauf, dass noch eine Hand zwischen Kind und Schultergurt passt.

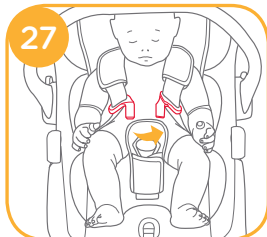
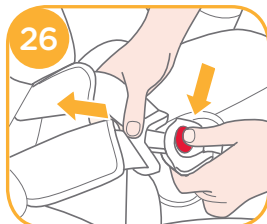

Abnahme von Verdeck und Sitzpolster

Zur Abnahme des Verdecks drücken Sie den Knopf im Inneren der Verdeckbefestigung, während Sie den Verdeckbügel herausziehen. **30**

Zur Abnahme des Sitzpolsters sollten Sie wie folgt vorgehen:

1. Zuerst müssen Sie den Einsatz herausnehmen. Lösen Sie hierzu einfach die Schnalle, lösen Sie die Druckverschlüsse auf beiden Seiten des Einsatzes und ziehen Sie den Einsatz aus dem Sitz heraus.
2. Die Abdeckung des Schulter- oder Schrittgurtes lässt sich vom Gurtband abnehmen.
3. Lösen Sie die elastischen Bänder hinten an der Kopfstütze, um die Textilteile von der Kopfstütze abzunehmen.
4. Ziehen Sie die Befestigungselemente unterhalb der Sitzkante heraus. **31**
5. Lösen Sie das Sitzpolster wie abgebildet **32** rings um den Verstellknopf.

Um die Textilteile wieder anzubringen, befolgen Sie die obigen Schritte in umgekehrter Reihenfolge.

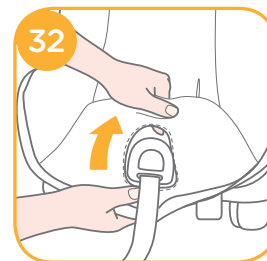
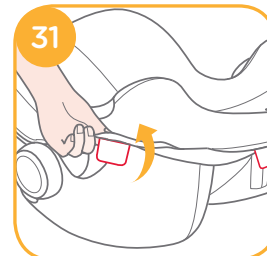
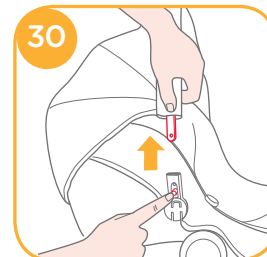

Installation ohne Basis

! Befestigen Sie dieses Babyschalenmodul NICHT mit Beckengurten an den Fahrzeugsitzen. ³³

! Dieses Babyschalenmodul eignet sich nur für Fahrzeugsitze mit einem 3-Punkt-Sicherheitsgurt. ³⁴

1. Platzieren Sie das Babyschalenmodul auf dem gewünschten Fahrzeugsitz. Ziehen Sie den Fahrzeugsicherheitsgurt heraus und führen Sie den Fahrzeugbeckengurt in die seitlichen Führungen des Babyschalenmoduls; schnallen Sie ihn dann fest. ³⁵

! Das Babyschalenmodul kann nicht genutzt werden, falls der Verschluss (Gurtschloss) des Fahrzeugsicherheitsgurtes so lang ist, dass das Babyschalenmodul nicht sicher verankert werden kann. ³⁵⁻¹

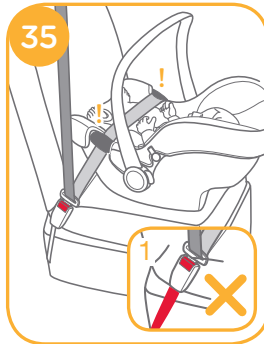
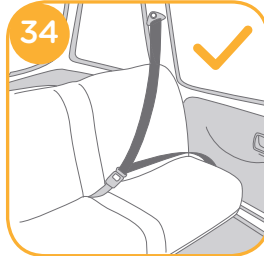
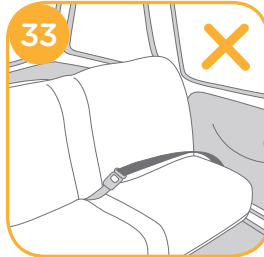

2. Schieben Sie den diagonalen Gurt in die hintere Führung. ³⁶



3. Ziehen Sie den Fahrzeugschultergurt zur sicheren Befestigung des Babyschalenmoduls. ³⁷



4. Die Ausrichtungslinie am Babyschalenmodul muss sich waagrecht zum Boden befinden, wenn das Babyschalenmodul installiert ist. ³⁸

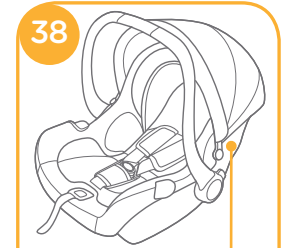

! Spannen Sie den Fahrzeugsicherheitsgurt so weit wie möglich; er darf nicht locker oder verdreht sein.

! Prüfen Sie nach Installation des Babyschalenmoduls immer, ob die Fahrzeuggurte richtig verlaufen und sicher im Gurtschloss befestigt sind. ³⁹

5. Das Verdeck kann zum Schutz Ihres Kindes vor der Sonne komplett geöffnet werden; einfach den Haken lösen und das Verdeck nach vorne ziehen. ⁴⁰

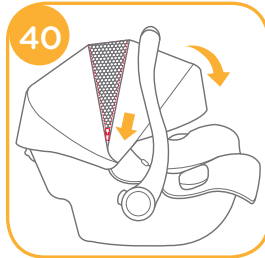

Pflege und Wartung

- ! Nachdem Sie den Schaumstoffteil vom Einsatz abgenommen haben, bewahren Sie es bitte an einem für Kinder unzugänglichen Ort auf.
- ! Bitte waschen Sie Sitzbezug und Innenpolster mit kaltem Wasser unter 30 °C.
- ! Sie dürfen die Textilteile nicht bügeln.
- ! Sie dürfen die Textilteile nicht bleichen oder in die chemische Reinigung geben.
- ! Reinigen Sie Babyschalenmodul und Basis nicht mit unverdünnten Reinigern, Benzin oder anderen organischen Lösungsmitteln. Das Rückhaltesystem für Kleinkinder könnte dadurch beschädigt werden.
- ! Bitte wringen Sie Sitzbezug und Innenpolster nicht aus. Andernfalls könnten im Sitzbezug und am Innenpolster Falten zurückbleiben.
- ! Bitte hängen Sie Sitzbezug und Innenpolster zum Trocknen im Schatten auf.
- ! Bitte entfernen Sie das Rückhaltesystem für Kleinkinder und die Basis vom Fahrzeugsitz, wenn es längere Zeit nicht verwendet wird. Bewahren Sie das Rückhaltesystem für Kleinkinder an einem kühlen, trockenen Ort außerhalb der Reichweite von Kindern auf.

¡Enhorabuena por unirse a la familia Joie! Estamos encantados de formar parte de su viaje y del de su pequeño. Cuando viaje con el dispositivo de sujeción para niños i-Gemm™ de Joie, estará utilizando un dispositivo de sujeción para niños de alta calidad, totalmente certificado por la norma de seguridad i-Size. Cuando se use con la i-base o la i-base Advance. Lea detenidamente este manual y siga cada paso para garantizar que su bebé viaje cómodamente y esté protegido de la mejor manera posible.

Para utilizar este dispositivo de sujeción para niños de Joie con las conexiones ISOFIX de i-Size de acuerdo con la Norma ECE R129/00, el niño deberá cumplir los siguientes requisitos. Altura del niño: 40-85 cm/Peso del niño: ≤ 13 kg (1,5 años aproximadamente o más pequeño).

Para utilizar este módulo de sujeción para niños con el cinturón de un vehículo, el niño deberá cumplir los siguientes requisitos:

Peso del niño: ≤ 13 kg / Edad del niño: ≤ 15 meses.

i-base Advance

Estas instrucciones describen el uso del módulo de sujeción para niños y de la base. Esta base también puede utilizarse con otros módulos de sujeción para niños de Joie. Lea todas las instrucciones incluidas en este manual antes de instalar y utilizar el producto.

! IMPORTANTE: GUARDE ESTE MANUAL PARA FUTURAS CONSULTAS. LEA DETENIDAMENTE ESTAS INSTRUCCIONES.

Guarde el manual de instrucciones en el compartimento de almacenamiento de la parte inferior de la base como se muestra en la figura que aparece a la derecha. O bien, guarde el manual de instrucciones en la parte inferior del acolchado.

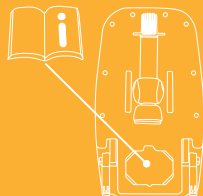

Lista de piezas

- Fig. 1,1 Reposacabezas
- Fig. 1,2 Acolchado del asiento
- Fig. 1,3 Botón A de desbloqueo del cochecito
- Fig. 1,4 Guía lateral
- Fig. 1,5 Accesorio para niños pequeños
- Fig. 1,6 Cincha de ajuste
- Fig. 1,7 Botón de ajuste de arnés
- Fig. 1,8 Arnés de los hombros
- Fig. 1,9 Montaje de la capota
- Fig. 1,10 Capota
- Fig. 1,11 Conectores del arnés
- Fig. 1,12 Hebilla del arnés
- Fig. 1,13 Asa
- Fig. 1,14 Botón del asa
- Fig. 1,15 Guía trasera
- Fig. 1,16 Botón B de desbloqueo del cochecito
- Fig. 1,17 Barra antirrebote (usar solamente con la silla iAnchor Advance)
- Fig. 1,18 Cierre
- Fig. 1,19 Conector ISOFIX
- Fig. 1,20 Botón de ajuste de la inclinación
- Fig. 1,21 Botón de desbloqueo del dispositivo de sujeción para niños
- Fig. 1,22 Botón de ajuste de la pata de carga
- Fig. 1,23 Pata de carga
- Fig. 1,24 Indicador de la pata de carga
- Fig. 1,25 Guías ISOFIX

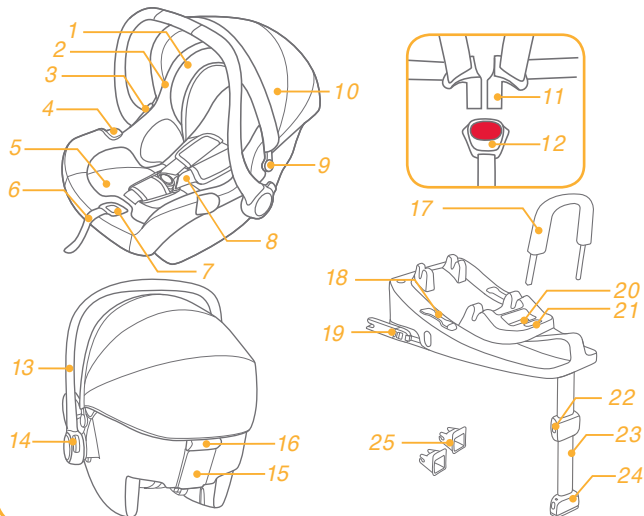

ADVERTENCIA

- ! Antes de comprar este dispositivo de sujeción para niños, asegúrese de que se pueda instalar correctamente en su vehículo.
- ! NINGÚN dispositivo de sujeción para niños puede garantizar una protección total contra lesiones en caso de accidente. Sin embargo, un uso adecuado de este dispositivo de sujeción para niños reducirá el riesgo de lesiones graves o, incluso, de muerte del niño.
- ! Para utilizar este dispositivo de sujeción para niños con las conexiones ISOFIX de acuerdo con la Norma ECE R129/00, el niño deberá cumplir los siguientes requisitos:
Altura del niño: 40-85 cm/Peso del niño: ≤ 13 kg (1,5 años aproximadamente o más pequeño).
- ! Para utilizar este módulo de sujeción para niños con el cinturón de un vehículo, el niño deberá cumplir los siguientes requisitos: Peso del niño: ≤ 13 kg / Edad del niño: ≤ 15 meses.
- ! Apriete, sin retorcer, las correas del sistema de sujeción para niños.
- ! NO instale este dispositivo de sujeción para niños sin seguir las instrucciones que se indican en este manual ya que, si las incumple, podría poner a su hijo en peligro de sufrir lesiones o, incluso, de muerte.
- ! NUNCA deje a su hijo sin supervisión en este dispositivo de sujeción para niños.
- ! NO modifique de ninguna manera este dispositivo de sujeción para niños ni lo utilice con piezas de otros fabricantes.
- ! NO utilice este dispositivo de sujeción para niños si está dañado o si falta alguna de sus piezas.
- ! NO coloque a su hijo con ropa suelta o de una talla mayor, ya que podría provocar que la sujeción del niño, mediante las correas de los arneses de los hombros y la correa de la pelvis entre las piernas, no sea firme y segura.
- ! NO utilice este dispositivo de sujeción para niños u otros elementos sin el cinturón puesto o sin fijar a su vehículo, ya que un dispositivo de sujeción para niños que no esté fijado puede salir despedido y causar daños a los ocupantes en curvas pronunciadas, frenazos o colisiones.
- ! NO coloque el dispositivo de sujeción para niños orientado hacia atrás en un asiento delantero de un vehículo que tenga airbag. Si lo hace, podrían producirse lesiones graves o, incluso, la muerte. Consulte el manual de usuario del vehículo para obtener más información.

ADVERTENCIA

- ! NUNCA utilice un dispositivo de sujeción para niños de segunda mano ni un dispositivo de sujeción para niños del que no sepa el uso que se le ha dado, ya que podría tener daños estructurales que pondrían en peligro la seguridad de su hijo.
- ! NUNCA use cuerdas ni ningún otro sustitutivo para fijar el dispositivo de sujeción para niños al vehículo o para asegurar al niño al dispositivo de sujeción para niños.
- ! NO utilice este dispositivo de sujeción para niños sin el acolchado.
- ! El acolchado no debe sustituirse por uno que no esté recomendado por el fabricante. El acolchado constituye una parte esencial del funcionamiento del dispositivo de sujeción para niños.
- ! Utilice exclusivamente los almohadones internos recomendados para este dispositivo de sujeción para niños.
- ! Asegúrese de instalar el dispositivo de sujeción para niños de forma que ninguna de sus partes interfiera en el movimiento de los asientos o en la apertura de las puertas del vehículo.
- ! NO siga utilizando este dispositivo de sujeción para niños si ha sufrido un accidente, incluso si no ha sido un accidente grave. Cámbielo por otro inmediatamente, ya que podría haber sufrido daños estructurales no visibles como resultado del accidente.
- ! Retire este módulo de sujeción para niños y la base del asiento del vehículo cuando no lo use con regularidad.
- ! Para cualquier cuestión de mantenimiento, reparación o sustitución de piezas, consulte a su distribuidor.
- ! Para evitar el riesgo de caídas, asegure siempre al niño con el arnés cuando el niño se encuentre dentro del módulo de sujeción para niños, incluso cuando el dispositivo de sujeción para niños no esté dentro del vehículo.
- ! Antes de transportar el módulo de sujeción para niños sujetándolo con la mano, asegúrese de que el niño esté sujeto con el arnés y el asa esté correctamente bloqueada en posición vertical.
- ! Para evitar lesiones graves o incluso la muerte, NUNCA coloque el módulo de sujeción para niños en asientos que tengan una superficie elevada con el niño dentro de él.
- ! Las piezas de este dispositivo de sujeción para niños no necesitan ningún tipo de lubricación.

ADVERTENCIA



- ! Asegure siempre al niño en el dispositivo de sujeción para niños, incluso en trayectos cortos, ya que es en estos donde más accidentes se producen.
- ! NO utilice este dispositivo de sujeción para niños durante más de 5 años después de la fecha de compra, ya que las piezas se pueden deteriorar con el tiempo, o debido a la exposición a los rayos del sol, y podría no funcionar correctamente en caso de accidente.
- ! Mantenga el dispositivo de sujeción para niños alejado de la luz directa del sol ya que, si no lo hace, podría alcanzar temperaturas demasiado altas para la piel de su hijo. Toque siempre el dispositivo de sujeción para niños antes de colocar al niño en él.
- ! Examine periódicamente las guías ISOFIX por si estuvieran sucias y límpielas si fuera necesario. La fiabilidad podría verse afectada si se acumula suciedad, polvo, partículas de comida, etc.
- ! NO coloque ningún objeto en la pata de carga delante de la base.
- ! NO utilice ningún punto de contacto de soporte de carga distinto a los que se describen en las instrucciones y aparecen en el dispositivo de sujeción para niños.
- ! NO acople la barra antirrebote a la base cuando la utilice con dispositivos de sujeción para niños de Joie . DEBERÁ acoplar la barra antirrebote a la base cuando utilice el dispositivo de sujeción para niños iAnchor Advance.

"i-Size" (sistemas de sujeción para niños integrales y universales ISOFIX) es una categoría de sistema de sujeción para niños para uso en todas las posiciones de sentado i-Size de un vehículo.

Algunos manuales de fabricantes de vehículos todavía no indican la compatibilidad con i-Size. Este asiento y esta base están aprobados para su uso en vehículos compatibles con ISOFIX. Consulte la página web del fabricante del vehículo o pregunte a su distribuidor.

Emergencia

En caso de emergencia o accidente, es muy importante que su hijo reciba primeros auxilios y tratamiento médico de inmediato.

Figura de la instalación	Apto para
	Altura del niño: 40 - 85 cm/Peso del niño: ≤13 kg (1,5 años aproximadamente o más pequeño).
	Peso del niño: ≤13kg Edad del niño: ≤15 meses

Información del producto

1. Según la Norma ECE R129/00, el módulo de sujeción para niños con base es un dispositivo de sujeción para niños ISOFIX Universal de clase C, D y deberá colocarse con conectores ISOFIX.
2. Este dispositivo es un dispositivo de sujeción para niños "i-Size". Está aprobado por la Norma ECE R129/00, para el uso en vehículos compatibles con posiciones de sentado "i-Size", tal y como indican los fabricantes de vehículos en los manuales de usuario del vehículo.
3. En caso de duda, consulte al fabricante del dispositivo de sujeción para niños o al distribuidor. Este es un SISTEMA DE SUJECIÓN PARA NIÑOS ISOFIX i-Size.

Cumple la serie de enmiendas ECE R129/00, por lo que algunos manuales de fabricantes de vehículos todavía no indican la compatibilidad con i-Size. Este asiento y esta base están aprobados para su uso en vehículos compatibles con ISOFIX. Consulte la página web del fabricante del vehículo o pregunte a su distribuidor.

El dispositivo encajará en los vehículos con posiciones aprobadas como posiciones ISOFIX i-Size (como se indica en el manual del vehículo), dependiendo de la categoría del dispositivo de sujeción para niños y de la sujeción.

Consideraciones acerca de la instalación

Consulte las imágenes 1 - 2

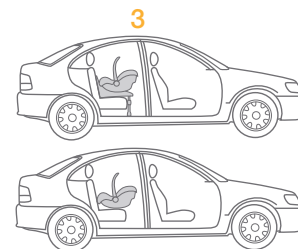
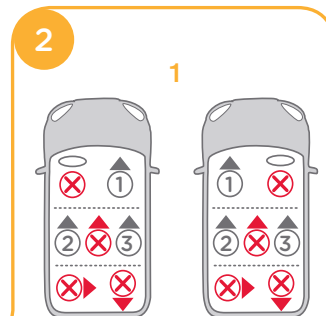
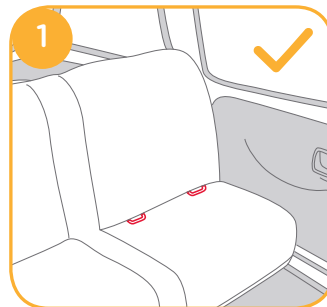

Instalación en aviones

Consulte las imágenes 3

! i-Gemm solo se puede instalar utilizando un cinturón de cintura si se está utilizando en un avión sin la base. No lo instale en un vehículo utilizando un cinturón de cintura.

! Cuando se utilice en un avión, el dispositivo de sujeción para niños deberá instalarse únicamente orientado hacia atrás en el asiento.

3

! El ancho del dispositivo de sujeción para niños i-Gemm es de 435 mm, sin embargo, algunos asientos de avión tienen un ancho de 430 mm. En asientos estrechos, coloque el acolchado debajo del asiento para elevar la altura y permitir que encaje entre los apoyabrazos.



Para ajustar el asa, presione los botones del asa situados en ambos lados para desbloquearlo 5-1, y a continuación, mueva el asa a cualquiera de las 3 posiciones hasta que oiga un clic. 5-2

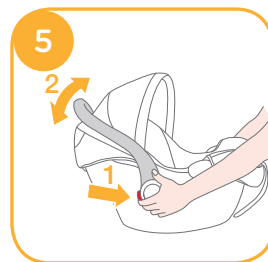

Instalación con la base

Consulte las imágenes 6 - 17

Quando la use con la i-Gemm no ponga el arco antivuelco, guárdelo para utilizarlo posteriormente con la silla iAnchor Advance.

1. Extienda la pata de carga desde el compartimento de almacenamiento. 6

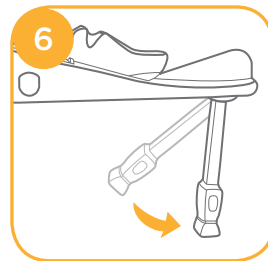

2. Encaje las guías ISOFIX con los puntos de anclaje ISOFIX. 7 Las guías ISOFIX pueden proteger la superficie del asiento del vehículo contra roturas. También sirven para guiar los conectores ISOFIX.

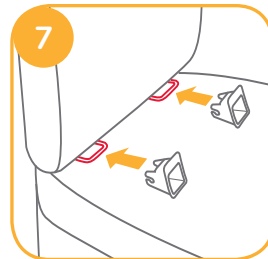

Ajuste del asa

Consulte las imágenes 4 - 5

El asa del módulo de sujeción para niños se puede ajustar en 3 posiciones distintas. 4

Posición 1 Posición para el coche o para transportar en el cochecito o sujetándolo con la mano.

Posición 2 Posición de balanceo.

Posición 3 Posición de silla para bebé.

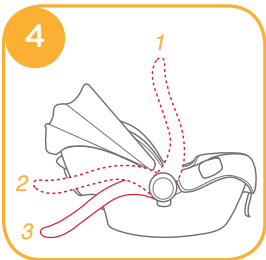

3. Si la base se utilizó previamente con la iAnchor Advance retire el arco antivuelco tal y como se muestra en la 8

! conservar para un futuro uso con la silla iAnchor Advance 9

4. Pulse el botón de desbloqueo ISOFIX a ambos lados de la base y, a continuación, tire de los conectores ISOFIX. 10

5. Alinee los conectores ISOFIX con las guías ISOFIX y, a continuación, introduzca ambos conectores ISOFIX en los puntos de anclaje ISOFIX hasta que escuche un clic. 11

! Por favor, tenga en cuenta que la base SIEMPRE debe anclarse al coche con los conectores ISOFIX. De acuerdo con la normativa ECE R129, no está permitido anclar la base sólo con el cinturón del coche. Para una mayor seguridad puede anclar la silla al coche utilizando conjuntamente los conectores ISOFIX y el cinturón de seguridad del coche. 11-1

! Para asegurarse de que la base está instalada de forma segura, tire de ambos conectores ISOFIX.

6. Existen 9 posiciones ajustables para el sistema ISOFIX. Pulse el botón de desbloqueo del sistema ISOFIX y empuje la base hacia atrás contra el asiento del vehículo hasta que quede sujeta.

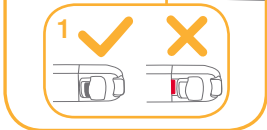
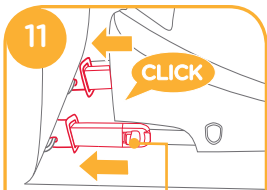
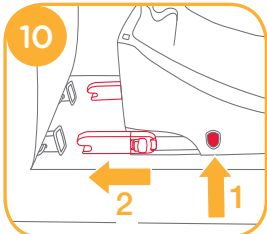
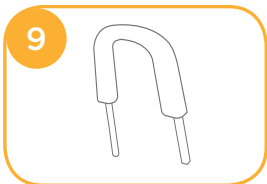
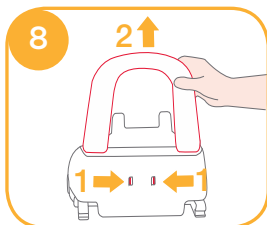

7. Después de colocar la base en el asiento del vehículo, extienda la pata de carga hasta el suelo 12. Cuando el indicador de la pata de carga aparezca en verde significará que está correctamente instalada. Si aparece en rojo, significará que no está correctamente instalada. 12-1

! La pata de carga tiene 24 posiciones. Cuando el indicador de la pata de carga aparece en rojo significa que la posición de la pata de carga no es correcta.

! Asegúrese de que la pata de carga esté totalmente en contacto con el suelo del vehículo.

! Apriete el botón de desbloqueo de la pata de carga y, a continuación, acorte la pata de carga tirando de ella hacia arriba.

La base montada completamente aparece en la 13

! Los conectores ISOFIX deberán acoplarse y bloquearse en los puntos de anclaje ISOFIX. 13-1

! La pata de carga debe estar correctamente instalada con el indicador en verde. 13-2

8. Empuje el módulo de sujeción para niños hacia abajo dentro de la base 14, si el dispositivo de sujeción para niños está sujeto, el indicador del dispositivo de sujeción para niños aparecerá en verde. 15

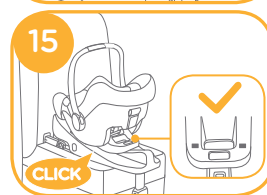
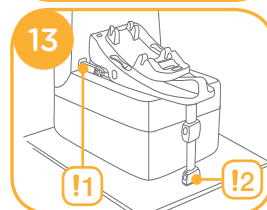
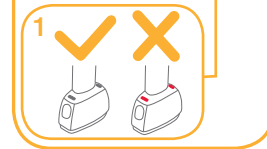
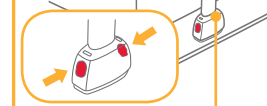
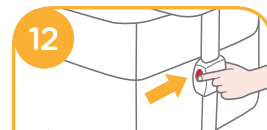

! Presione el botón de ajuste de la inclinación y ajuste el dispositivo de sujeción para niños hasta que la posición sea la adecuada. El modo orientado hacia atrás tiene 7 ángulos de inclinación.

! La forma más cómoda de instalar el dispositivo de sujeción para niños es cuando la base está en la séptima posición.

! Tire del módulo de sujeción para niños hacia arriba para asegurarse de que está firmemente sujeto a la base.

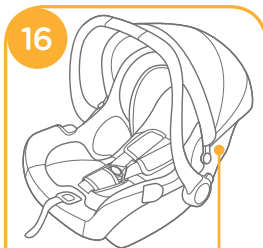

9. La línea de nivel del módulo de sujeción para niños deberá estar nivelada con el suelo cuando esté instalado el dispositivo de sujeción para niños. ¹⁶



10. Para soltar el módulo de sujeción para niños, tire del módulo de sujeción para niños hacia arriba presionando, al mismo tiempo, el botón de desbloqueo del módulo de sujeción para niños. ¹⁷

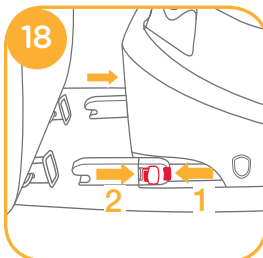

11. Para sacar el asiento Para sacar el asiento, pulse primero el botón de desbloqueo secundario y, a continuación, pulse el botón ISOFIX de los conectores de bloqueo antes de sacar el asiento del vehículo. ¹⁸

12. Pulse el botón de desbloqueo ISOFIX para guardar los conectores ISOFIX. ¹⁹

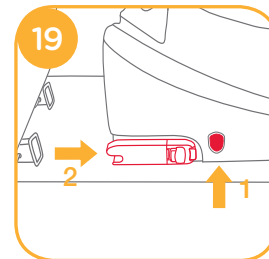

Ajuste de la altura de los arneses de los hombros y del reposacabezas

Compruebe que las correas de los arneses de los hombros estén colocadas a una altura adecuada. Elija las dos ranuras adecuadas para los arneses de los hombros según la altura del niño.



! La parte baja del reposacabezas debe estar a la misma altura que el punto más alto de los hombros del niño, como se muestra en ²⁰ pero no por encima de la línea de los hombros. ²¹



! Si las correas de los arneses de los hombros no están a la altura adecuada, el niño podría salir despedido del dispositivo de sujeción para niños en caso de accidente.

Presione la palanca de ajuste del reposacabezas 22, al mismo tiempo que empuja hacia arriba o hacia abajo el reposacabezas hasta que quede fijado en una de las 7 posiciones. Las posiciones del reposacabezas se indican en la 23

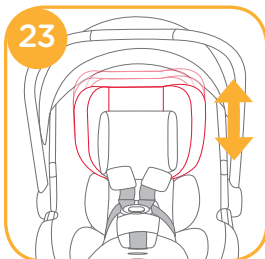
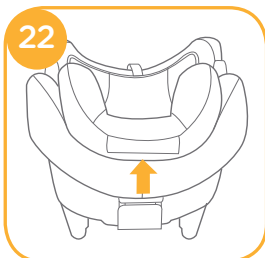

Asegurar al niño en el dispositivo de sujeción para niños

Nota

1. El accesorio para niños pequeños está concebido para proteger a los niños. Los niños cuya altura no llegue a los 60 cm no son aptos para utilizar el accesorio para niños.
2. Antes de utilizar el accesorio, añada la cuña de espuma. 24
3. Después de colocar al niño en el asiento, compruebe si los arneses de los hombros están a la altura adecuada.



Retire el reposacabezas del accesorio para niños pequeños cuando el niño ya no pueda apoyar su cabeza en él cómodamente. Suelte las sujeciones del reposacabezas para retirar el reposacabezas del accesorio para niños pequeños.



Retire la parte que sujeta el cuerpo del accesorio para niños pequeños cuando el niño ya no pueda apoyar sus hombros cómodamente.

1. Mientras presiona el botón de ajuste del arnés, tire totalmente de los dos arneses de los hombros del dispositivo de sujeción para niños.

25

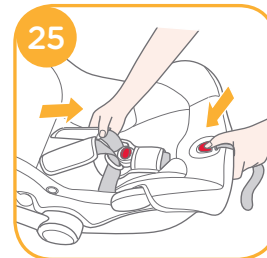

- Desbloquee la hebilla de los arneses presionando el botón rojo. ²⁶
- Coloque al niño en el módulo de sujeción para niños y bloquee la hebilla. ^{27 28}
- Apriete las correas de los arneses de los hombros tirando de la cincha de ajuste. ²⁹

! Asegúrese de que el espacio entre el niño y el arnés de los hombros sea del grosor aproximado de una mano.

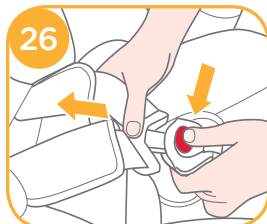

Extraer la capota y el acolchado del asiento

Para desmontar la capota, presione el botón del montaje de la capota y tire del arco de la capota hacia afuera simultáneamente. ³⁰

Para desmontar el asiento deberá seguir los siguientes pasos:

- Extraiga primero el accesorio. Para llevar a cabo esta operación simplemente desbloquee la hebilla, y a continuación, desacople los broches de ambos lados del accesorio y tire del asiento hacia afuera.
- La cubierta del arnés del hombro o del arnés de la pelvis puede extraerse desde la cincha.
- Suelte las bandas elásticas de la parte de atrás del reposacabezas para extraer el acolchado del mismo.
- Tire de las piezas de sujeción situadas debajo del borde del asiento hacia afuera. ³¹
- Saque el asiento por el botón de ajuste como se muestra en ³²

Para volver a instalar el acolchado, siga los pasos mencionados en sentido contrario.

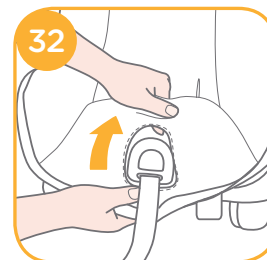
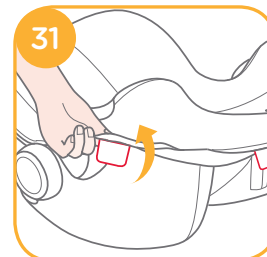
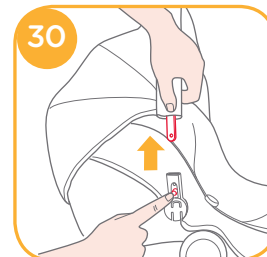

Instalación sin la base

! NO instale este módulo de sujeción para niños en asientos de vehículos con cinturones de seguridad de cintura. 33

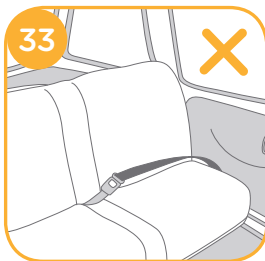

! Este módulo de sujeción para niños se puede utilizar únicamente en asientos de vehículos con Cinturones de Seguridad Retráctiles con 3 puntos de sujeción. 34

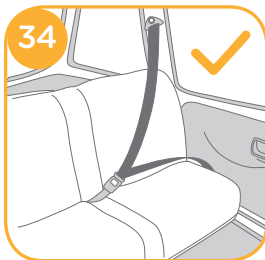

1. Coloque el módulo de sujeción para niños en el asiento del vehículo en el que desee instalarlo. Saque el cinturón de seguridad del vehículo y bloquéelo en la hebilla del vehículo, deslizando el cinturón de la cintura por las guías laterales del módulo de sujeción para niños. 35

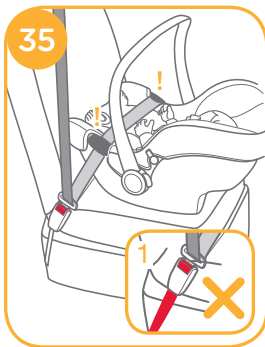

! El módulo de sujeción para niños no puede utilizarse si la hebilla del cinturón de seguridad del vehículo (extremo hembra de la hebilla) es demasiado larga para anclar con seguridad el módulo de sujeción para niños. 35-1

2. Deslice el cinturón diagonal por la guía trasera. 36



3. Tire del cinturón de los hombros del vehículo para sujetar el módulo de sujeción para niños firmemente para que quede bien sujeto. 37



4. La línea de nivel del módulo de sujeción para niños deberá estar nivelada con el suelo cuando esté instalado el módulo de sujeción para niños. 38

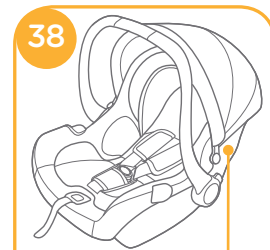

! Tense el cinturón de seguridad del vehículo lo máximo posible asegurándose de que no quede suelto ni retorcido.

! Después de instalar el módulo de sujeción para niños, asegúrese siempre de que los cinturones del vehículo estén colocados correctamente y estén bien sujetos en la hebilla del vehículo. 39

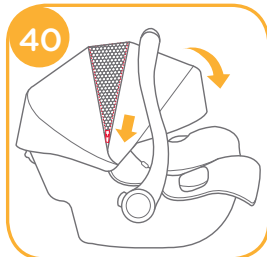
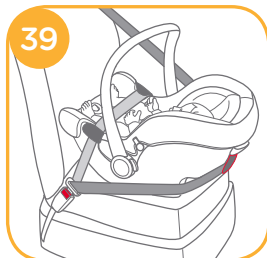

5. La capota se puede abrir completamente para proteger al niño del sol lo máximo posible. Basta con abrir la cremallera de la capota y tirar de la capota hacia adelante. 40

Cuidados y mantenimiento

- ! Después de retirar la cuña de espuma del accesorio para niños pequeños, guárdela en un lugar donde no pueda acceder el niño.
- ! Lave la cubierta del asiento y el acolchado interno con agua fría a menos de 30 °C.
- ! No planche el acolchado.
- ! No limpie en seco ni utilice lejía para lavar el acolchado.
- ! No utilice detergentes sin diluir, gasolina u otros disolventes orgánicos para limpiar el módulo de sujeción para niños o la base. Si lo hace, puede dañar el dispositivo de sujeción para niños.
- ! No retuerza con demasiada fuerza la cubierta del asiento ni el acolchado interno para secarlos. Podrían quedar arrugas en la cubierta del asiento y en el acolchado interno.
- ! Deje secar la cubierta del asiento y el acolchado interno en un lugar protegido de la luz directa del sol.
- ! Retire este dispositivo de sujeción para niños y la base del asiento del vehículo cuando no vaya a utilizarlos durante un periodo prolongado de tiempo. Coloque el dispositivo de sujeción para niños en un lugar fresco y seco donde su hijo no pueda acceder.

PT

Bem-vindo a Joie™

Parabéns por ter se tornado parte da família Joie! É um prazer fazer parte da sua viagem com seu/sua filho/a. Durante a viagem com a cadeira infantil Joie i-Gemm™ você está usando um auxiliar de alta qualidade, totalmente certificada em i-Size. Quando usado com o i-base ou com i-base Advance, leia atentamente este manual e siga cada passo para garantir uma condução confortável e melhor proteção para o seu filho.

Para usar esta cadeira infantil Joie com o conexões ISOFIX i-Size de acordo com o Regulamento ECE R129/00, o seu filho deverá atender os seguintes requisitos.

Altura da criança de 40cm-85cm/peso da criança \leq 13kg; (cerca de 1,5 anos de idade ou menos).

Para usar este módulo carregador infantil com cinto do veículo, o seu filho deve atender aos seguintes requisitos. Peso da criança \leq 13kg/idade da criança \leq 15 meses.

i-base Advance

Estas instruções mostram o uso da cadeira infantil e da base. Esta base também pode ser usada com outros módulos de transporte infantil Joie. Leia todas as instruções neste manual antes de instalar e usar este produto.

IMPORTANTE: GUARDE PARA REFERÊNCIA FUTURA. LEIA COM ATENÇÃO.

Guarde o manual de instruções no compartimento de armazenamento na parte inferior da base como na figura à direita. ou
Por favor, guarde o manual de instruções na parte inferior das mercadorias moles.

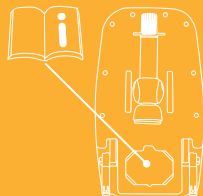

Lista de peças

Por favor certifique-se de que não há nenhuma peça faltando. Entre em contato com o varejista se faltar alguma coisa.

- | | | | |
|-----------|---------------------------------------|-----------|---|
| Fig. 1.1 | Suporte de cabeça | Fig. 1.16 | Botão de liberação de Fixação do Carrinho B |
| Fig. 1.2 | Almofada do assento | Fig. 1.17 | Barar (usar apenas com assento iAnchor Advance) |
| Fig. 1.3 | Botão de Liberação do Carrinho Fixo A | Fig. 1.18 | Trava |
| Fig. 1.4 | Guia Lateral | Fig. 1.19 | Conector ISOFIX |
| Fig. 1.5 | Encaixe Infantil | Fig. 1.20 | Botão de Ajuste de Reclinagem |
| Fig. 1.6 | Tecido de Ajuste | Fig. 1.21 | Botão de Liberação da Cadeirainha |
| Fig. 1.7 | Botão de Ajuste do Cinto | Fig. 1.22 | Botão de Ajuste de Carga da Perna |
| Fig. 1.8 | Cinto de Ombro | Fig. 1.23 | Carga da Perna |
| Fig. 1.9 | Montagem do Capô | Fig. 1.24 | Indicador de Carga da Perna |
| Fig. 1.10 | Capô | Fig. 1.25 | Guias ISOFIX |
| Fig. 1.11 | Conectores do Cinto | | |
| Fig. 1.12 | Fivela do Cinto | | |
| Fig. 1.13 | Alça | | |
| Fig. 1.14 | Botão da Alça | | |
| Fig. 1.15 | Guia Traseira | | |

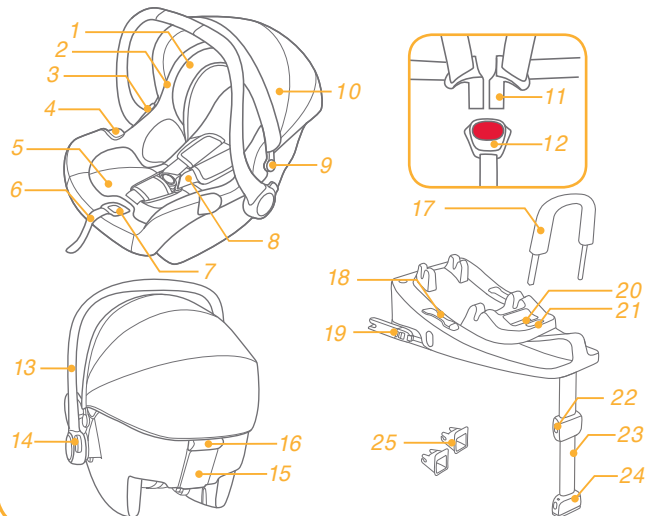

ADVERTÊNCIA

- ! Verifique antes de comprar este sistema de retenção infantil para se certificar de que pode ser instalado corretamente em seu veículo.
- ! NENHUMA cadeirinha infantil pode garantir proteção total contra lesões em um acidente. No entanto, o bom uso deste sistema de retenção infantil vai reduzir o risco de ferimentos graves ou morte para o seu filho.
- ! Para usar esta cadeira infantil com o conexões ISOFIX de acordo com o Regulamento ECE R129/00, o seu filho deverá atender os seguintes requisitos.
- ! Altura da criança de 40cm-85cm/ peso da criança ≤ 13 kg; (cerca de 1,5 anos de idade ou menos).
- ! Para usar este módulo carregador infantil com cinto do veículo, o seu filho deve atender aos seguintes requisitos. Peso da criança ≤ 13 kg/ idade da criança ≤ 15 meses.
- ! Quaisquer tiras da cadeirinha devem estar apertadas e não torcidas.
- ! NÃO instale ou utilize este sistema de retenção para crianças sem seguir as instruções deste manual, ou você pode colocar o seu filho em grave risco de lesão ou morte.
- ! Nunca deixe a criança sem vigilância com este sistema de retenção infantil.
- ! NÃO faça qualquer modificação nesta cadeirinha ou use-a juntamente com componentes de outros fabricantes.
- ! NÃO utilize este assento infantil se houver peças danificadas ou faltando.
- ! NÃO use roupas grandes/largas em seu filho visto que isto pode prevenir que seu filho esteja apropriada e seguramente preso pelo cinto de ombro e pela faixa entre as pernas.
- ! NÃO deixe este sistema de retenção para crianças ou outros itens soltos em seu veículo porque uma cadeirinha solta pode ser jogada ao redor e pode ferir os ocupantes em um curva fechada, parada súbita ou colisão.
- ! NÃO coloque um sistema de retenção infantil voltado para trás no banco da frente com air bag. Morte ou lesões graves podem ocorrer. Consulte manual do proprietário do veículo para obter mais informações.

ADVERTÊNCIA

- ! NUNCA use uma cadeirinha de segunda-mão ou um sistema de retenção para crianças cuja história você não sabe porque elas podem ter danos estruturais que comprometem a segurança do seu filho.
- ! NUNCA use cordas ou quaisquer outros substitutos para prender a retenção infantil em veículos, ou para assegurar a criança na retenção infantil.
- ! NÃO utilize esta cadeirinha sem as partes macias.
- ! As partes macias do assento não devem ser substituídas por nenhuma outra além das recomendadas pelo fabricante. As partes macias constituem parte integrante do desempenho da retenção infantil.
- ! NÃO coloque nada além das almofadas internas recomendadas neste assento infantil.
- ! Certifique-se de que o sistema de retenção infantil é instalado de tal forma que nenhuma parte interfira com assentos móveis ou na operação de portas do veículo.
- ! NÃO continue a usar este sistema de retenção para crianças depois que ele qualquer acidente, mesmo um pequeno. Substitua imediatamente, pois pode ter danos estruturais invisíveis do acidente.
- ! Remover este módulo de transporte infantil e base do assento do veículo quando não em uso regular.
- ! Consulte o distribuidor para assuntos relacionados a manutenção, reparos e substituição de peças.
- ! Para evitar o risco de cair, sempre proteger a criança usando o cinto de criança, quando a criança é colocada no módulo de transporte infantil, mesmo quando o sistema de retenção infantil não está no veículo.
- ! Antes de levar o módulo de transporte infantil com a mão, certifique-se de que a criança está presa com o cinto de criança, e que a alça fique corretamente travada em uma posição vertical.
- ! Para evitar ferimentos graves ou morte, NUNCA coloque o módulo de transporte infantil no assento e, superfície elevada com a criança dentro.
- ! As partes deste sistema de retenção infantil não devem ser lubrificadas de forma alguma.

ADVERTÊNCIA



- ! Sempre prenda a criança na retenção infantil, mesmo em viagens curtas, pois é quando ocorre a maioria dos acidentes.
- ! NÃO utilize este assento infantil por mais de 5 anos da data da aquisição, visto que as peças se degradam com o passar do tempo, ou da exposição a luz do sol, e podem não desempenhar adequadamente em uma colisão.
- ! Mantenha este sistema de retenção infantil longe da luz solar, pois pode ficar muito quente para a pele da criança. Sempre toque a retenção infantil antes de colocar criança na mesma.
- ! Verifique com frequência as guias ISOFIX para sujeira e limpe-as, se necessário. A confiabilidade pode ser efetuada pela entrada de sujeira, poeira, partículas de alimento etc.
- ! NÃO coloque objetos na área de carga da perna da frente a sua base.
- ! NÃO utilize qualquer pontos de contato de sustentação de carga além daqueles descritos nas instruções e marcados no cinto infantil.
- ! NÃO monte a barra na base quando usando com o módulo de transporte infantil Joie. A barra DEVE ser montada na base quando usando a cadeirinha para crianças iAnchor Advance.

"i-Size" (sistemas de retenção para crianças universal integral ISOFIX) é uma categoria de sistema de retenção infantil para uso em todos os assentos i-Size um veículo.

Nem todos os manuais da fabricação do veículo lista a compatibilidade de i-Size ainda. Este assento e base também está aprovado para uso em veículos compatível com o sistema ISOFIX. Consulte o site do fabricante do veículo ou consulte o seu revendedor.

Emergência

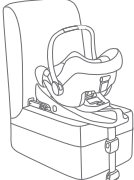
Em caso de emergência ou acidentes, é importante aplicar primeiro-socorro ao seu filho e buscar tratamento médico imediatamente.

Figura para Instalação	Adequado para
	Altura da criança de 40cm-85cm/ peso da criança $\leq 13\text{kg}$; (cerca de 1,5anos de idade ou menos)
	Peso da criança $\leq 13\text{kg}$; dade da criança $\leq 15\text{meses}$

Informações do produto

1. Segundo o Regulamento R129/00, o módulo de transporte infantil com Base ISOFIX Universal é uma cadeirinha classe C, retenção infantil D, e deverá ser equipada com conexões ISOFIX
2. Este é um sistema de retenção para crianças i-Size. É aprovado o Regulamento ECE R129, para uso em, "i-Size compatível" veículo assentos conforme indicado pelo fabricante do veículo, o veículo manual dos usuários.
3. Em dúvida, consulte o fabricante de cadeirinhas infantis ou o vendedor. Este é um SISTEMA DE RETENÇÃO PARA CRIANÇAS ISOFIX.

É aprovado para série de alterações ECE R129/00, não lista todos os manuais do fabricante do veículo compatíveis com i-Size ainda. Este assento e base também está aprovado para uso em veículos compatível com o sistema ISOFIX. Consulte o site do fabricante do veículo ou consulte o seu revendedor.

Se encaixará aos veículos com as posições aprovadas como posições ISOFIX i-Size (conforme detalhado no manual de instruções do veículo), dependendo da categoria do sistema de retenção para crianças e o encaixe.

Observar ao instalar

ver imagens 1 - 2

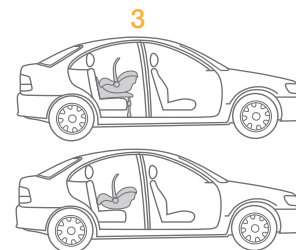
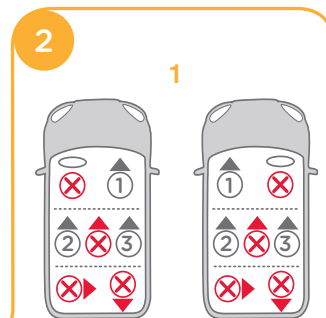
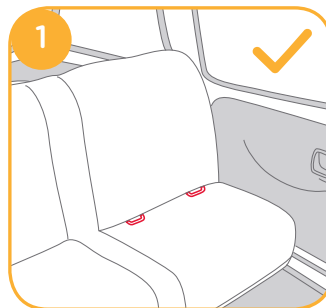

Instalação em Avião

ver imagens 3

! O i-Gemm só pode ser instalado usando um cinto de segurança subabdominal se estiver sendo usado em uma aeronave sem a base. Não instale em um veículo usando um cinto de segurança subabdominal.

! Quando está sendo usado em uma aeronave, o módulo de transporte infantil deve ser instalado apenas virado para trás no banco. 3

! A largura do módulo de transporte infantil i-Gemm é 435mm, mas a largura de alguns assentos é 430mm. Para assento estreito, por favor coloque acolchoamento sob o banco para aumentar a altura e permitir que se encaixe entre os descansos de braço.



Para ajustar a alça, aperte os botões da alça em ambos os lados para liberá-la 5-1, e em seguida, gire a manivela até que se encaixe em qualquer das 3 posições. 5-2

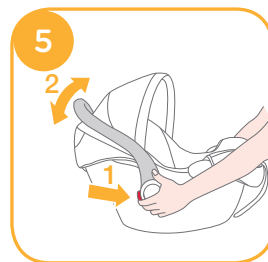

Instalação com base

ver imagens 6 - 17

Quando usado com o i-Gemm não encaixe a barra, armazene com segurança para uso posterior com o assento iAnchor Advance.

1. Estenda a perna de carga do compartimento de armazenamento. 6

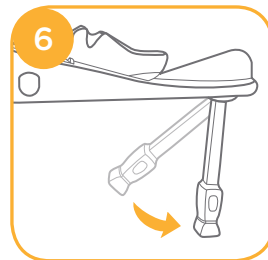

2. Encaixe as guias ISOFIX com pontos de fixação ISOFIX. 7 As guias ISOFIX podem proteger a superfície do assento do veículo de ser rasgada. Elas também podem guiar os conectores ISOFIX.

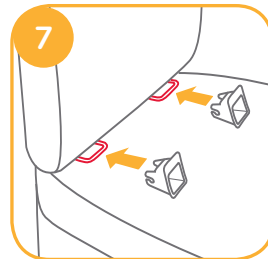

Ajuste del asa

ver imagens 4 - 5

A alça do módulo de transporte infantil pode ser ajustada em 3 posições. 4

Posição 1 Posição para o carro, transporte manual ou de carrinho.

Posição 2 Posição de balanço.

Posição 3 Posição da cadeira de bebê.

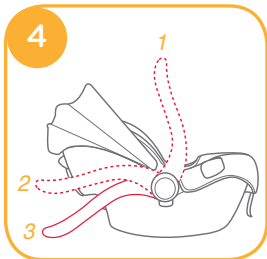

3. Se a base utilizada anteriormente com o assento iAnchor Advance remover a barra como mostrado na ilustração **8**

! Guardar em segurança para utilização futura com assento iAnchor Advance **9**

4. Pressione o botão de liberação ISOFIX em ambos os lados da base e, em seguida, puxe o conectores ISOFIX. **10**

5. Alinhe os conectores ISOFIX com as guias ISOFIX, e, em seguida, clique nos conectores ISOFIX nos pontos de fixação ISOFIX. **11**

! Por favor, considere que a base DEVE ser conectada pelo ISOFIX ao carro. Acessórios de carro apenas com cinto de segurança não são permitidos de acordo com a norma ECE R129. Para uma condução mais segura do seu filho você é livre para decidir sobre a instalação da base com ou sem cinto de segurança veicular, além de fixação do ISOFIX. **11-1**

! Verifique se a base está firmemente instalada, puxando a ambos os conectores ISOFIX.

6. Existem 9 posições ajustáveis para as o ISOFIX. Pressione o botão de liberação do ISOFIX e empurre a o base para trás contra o cinto de segurança do veículo até que fique firme.

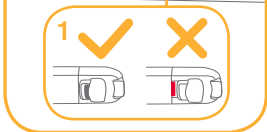
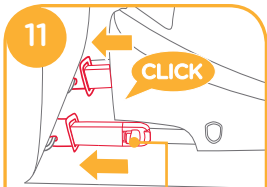
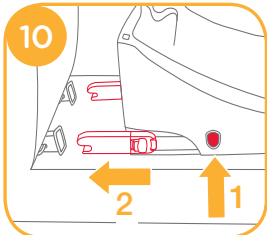
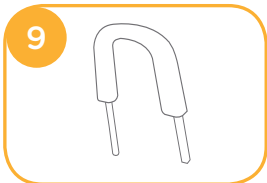
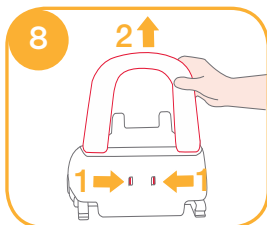

7. Depois de colocar a base no banco do veículo, prolongue a carga da perna até o chão, Quando o indicador da carga da perna estiver verde, significa que ele foi instalado corretamente, vermelho significa que ele está instalado incorretamente. **12-1**

! A carga da perna tem 24 posições. Quando o indicador de carga da perna aparece vermelho ele mostra que a carga da perna está na posição errada.

! Certifique-se de que a carga de perna está totalmente em contato com o piso do veículo.

! Aperte o botão de carga perna liberando, então encurte a perna de carga para cima.

A base completamente montada é mostrada em **13**

! Os conectores ISOFIX deve ser presos e travados nos pontos de fixação ISOFIX. **13-1**

! A perna da carga deve ser instalada corretamente com indicador verde. **13-2**

8. Empurre o módulo carregador infantil para baixo na base **14**, se a cadeirinha infantil está segura, o indicador da cadeirinha infantil travado mostra verde. **15**

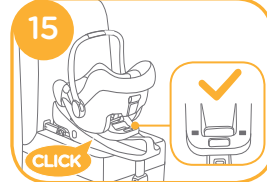
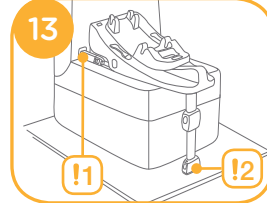
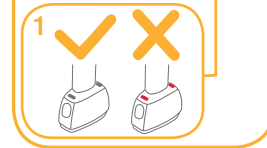
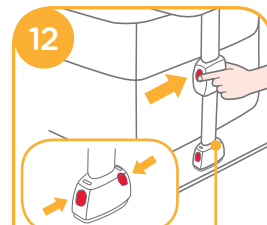

! Pressione o botão de ajuste da inclinação e ajuste a cadeirinha infantil na posição adequada. Há 7 ângulos de inclinação voltados para trás.

! A forma mais prática para instalar a cadeirinha infantil é quando a base está na 7ª posição.

! Puxe para cima o módulo carregador infantil para ter certeza de que está encaixado na base.

9. A linha de nível de sobre módulo carregador infantil deve estar no nível do chão, quando a cadeirinha infantil está instalada. 16

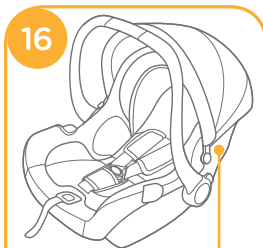

10. Para liberar o módulo carregador infantil, puxe o módulo carregador infantil para cima apertando o botão liberador do módulo carregador infantil. 17



11. Para remover a base, pressione o botão da trava secundária primeiro e, em seguida, o botão nos conectores do ISOFIX antes de remover a base do assento do veículo. 18

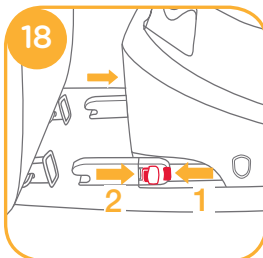

12. Pressione o botão de liberação ISOFIX para guardar o ISOFIX. 19

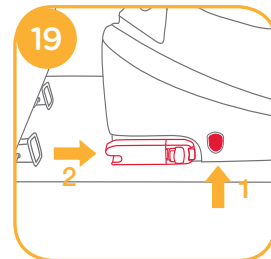

Ajuste de Altura para Apoio da cabeça e Cinto de ombro

Verifique se os cintos de ombro estão ajustados na altura adequada. Escolha o par adequado de ranhuras do cinto de acordo com a altura da criança.

! A parte inferior do encosto de cabeça deve estar nivelada com o ponto mais alto do ombro da criança, é mostrado como em 20 mas não acima da linha do ombro. 21

! Se o Cinto de Ombro não estiver na altura adequada, a criança pode ser ejetada do sistema de retenção infantil se houver um acidente.



Aperte a alavanca de ajuste do suporte de cabeça **22**, ao puxar ou empurrar o suporte de cabeça até que se encaixe em uma das 7 posições. As posições do suporte de cabeça são apresentadas como **23**

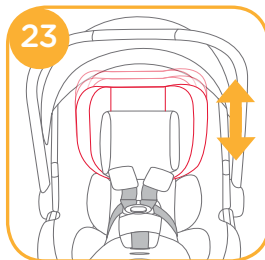
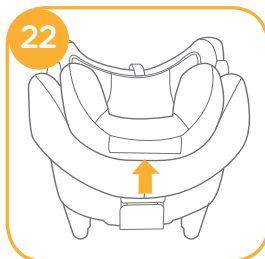

Protegendo crianças na retenção infantil

Nota

1. O encaixe infantil é para proteção da criança. As crianças com altura inferior a 60cm são adequadas para utilizar o encaixe infantil.
2. Antes de usar o encaixe, adicione a cunha de espuma. **24**
3. Depois que a criança tiver sido posicionada no assento, verifique se o cinto de ombro está na altura correta.



Retire a parte do suporte da cabeça do bebê quando a cabeça da criança não se encaixa confortavelmente. Solte o encaixe no suporte de cabeça para remover a parte do encaixe infantil para a cabeça da criança.



Retire a parte do suporte da cabeça do bebê quando os ombros do bebê não se encaixam mais confortavelmente.

1. Enquanto pressiona o botão de ajuste do cinto, retire completamente as duas faixas dos ombros do módulo de transporte infantil. **25**

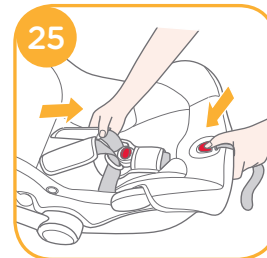

2. Desbloqueie o fecho dos cintos pressionando o botão vermelho. ²⁶

3. Coloque a criança no módulo de transporte infantil e trave a fivela. ^{27 28}

4. Aperte os cintos de ombro, puxando o ajuste do cinto. ²⁹

! Certifique que o espaço entre a criança e o cinto de ombro é de aproximadamente a espessura de uma mão.

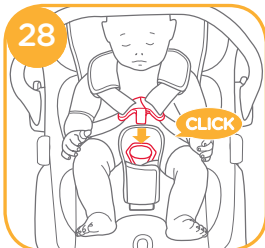
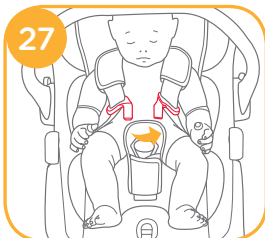
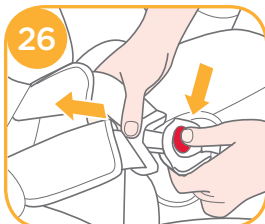

Destacar Capô e Almofada do Assento

Para retirar a capa, pressione simultaneamente o botão na montagem do capô e puxe a capô inclinado para fora. ³⁰

Para retirar a almofada do assento, você deve consultar os seguintes passos:

1. Você deve remover o encaixe primeiro. Para isso basta desbloquear a trava, em seguida soltar o encaixe de ambos os lados do encaixe e puxar para fora do assento.
2. A cobertura ou tampa do cinto da virilha pode ser removida a partir da teia.
3. Destaque os elásticos na parte traseira do apoio de cabeça para remover as partes macias do apoio da cabeça.
4. Puxe para fora as peças de fixação por baixo da borda do assento. ³¹
5. Retire a almofada do assento ao redor do botão de ajuste, conforme mostrado em ³²

Para re-montar as partes macias, inverta os passos acima mencionados.

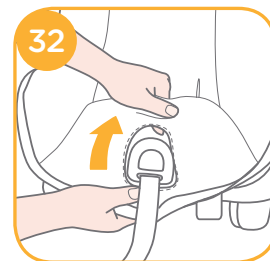
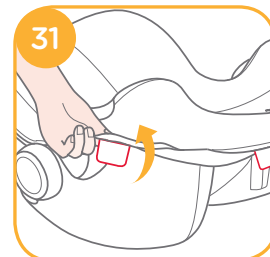
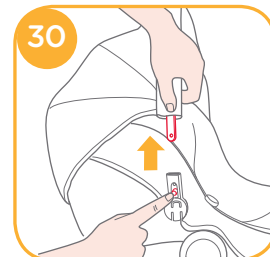

Instalação sem base

! NÃO instale este módulo de transporte infantil sobre bancos de veículo com cintos subabdominais. ³³

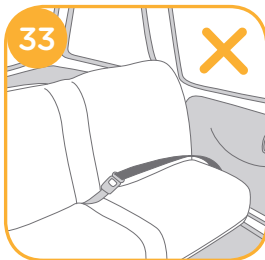

! Este módulo carregador infantil é adequado para assentos de veículos, com 3 pontos retrator de cinto de segurança apenas. ³⁴

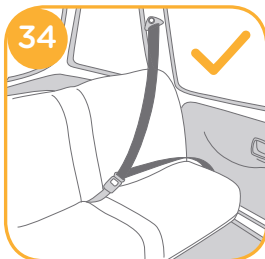

1. Coloque o módulo carregador infantil no banco do veículo onde você deseja colocá-lo. Puxe o cinto de segurança do veículo e trave-o na fivela do veículo, deslizando o cinto de segurança do veículo nas guias laterais do módulo carregador infantil. ³⁵

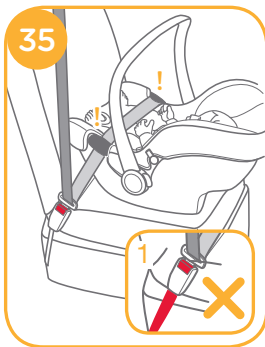

2. Deslize cinto diagonal na guia traseira. ³⁶



3. Tire del cinturón de los hombros del vehículo para sujetar el módulo de sujeción para niños firmemente para que quede bien sujeto. ³⁷



4. La línea de nivel del módulo de sujeción para niños deberá estar nivelada con el suelo cuando esté instalado el módulo de sujeción para niños. ³⁸

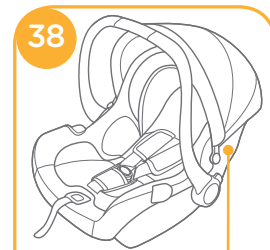

! Tencione o cinto de segurança do veículo, tanto quanto possível, verificando que ele não está solto ou torcido.

! Depois de instalar o módulo carregador infantil, sempre verifique se os cintos do veículos são passados corretamente e firmemente presos na fivela do veículo. 39

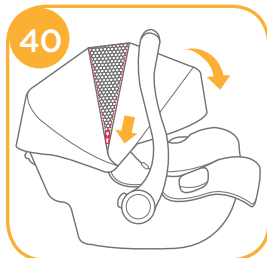
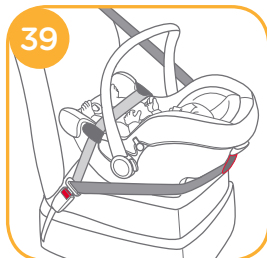

5. O capô pode ser aberto completamente para proteger o seu filho do sol, apenas descompacte o gancho e, em seguida, puxe o capô para a frente. 40

Cuidado e manutenção

- ! Depois de retirar a cunha de espuma do encaixe, guarde-a em um lugar onde a criança não pode acessá-la.
- ! Lave o a cobertura do assento e interior macio e acolchoado com água fria abaixo de 30°C.
- ! Não passe a ferro as partes macias.
- ! Não use água sanitária ou lavagem a seco nas partes macias.
- ! Não use detergente neutro não diluído, gasolina ou outro solvente orgânico para lavar o módulo de transporte infantil ou base. Pode danificar a retenção infantil.
- ! Não torça a cobertura do assento e acolchoado interior macio para tentar secar. Poderá deixar a cobertura do assento e acolchoado interior macio com rugas.
- ! Pendure a cobertura do assento e acolchoado interior macio para secar à sombra.
- ! Remova o assento infantil do assento do veículo quando não estiver usando-o por um longo período. Coloque o assento infantil em um local seco e fresco, em algum lugar onde seu filho não pode acessá-lo.

PL

Gratulujemy

Gratulujemy dołączenia do członków rodziny Joie! Bardzo cieszymy się z możliwości wspólnego podróżowania z Tobą i Twoim dzieckiem. Podczas podróży z fotelikiem samochodowym Joie i-Gemm™ możecie być pewni używania wysokiej jakości fotelika samochodowego z certyfikatem bezpieczeństwa i-Size. Prosimy o uważne zapoznanie się z treścią tej instrukcji i dokładne postępowanie zgodnie ze wskazówkami w niej zawartymi, aby zapewnić wygodną jazdę i najlepsze zabezpieczenie dla dziecka.

Aby można było używać tego fotelika samochodowego z kotwicami mocującymi i-Size ISOFIX zgodnie z regulacjami R129/00, Twoje dziecko musi spełniać następujące warunki. Wzrost dziecka 40 cm-85 cm/ Waga dziecka ≤13 kg (do ok. 1.5 roku życia).

Aby używać tego fotelika w trybie nosidełka z pasami pojazdu, Twoje dziecko musi spełniać następujące wymagania:

Waga dziecka ≤ 13kg / Wiek dziecka ≤15 miesięcy życia.

Baza i-base Advance

Niniejsza instrukcja opisuje sposób korzystania z fotelika (w trybie nosidełka dla niemowląt) i bazy. Baza może także być stosowana z innymi ściśle określonymi fotelikami marki Joie. Zapoznaj się ze wszystkimi wskazówkami zawartymi w tej instrukcji przed instalacją i użytkowaniem produktu.

! WAŻNE: ZACHOWAJ TĘ INSTRUKCJĘ DO WYKORZYSTANIA W PRZYSZŁOŚCI. PRZECZYTAJ UWAŻNIE TĘ INSTRUKCJĘ.

Instrukcję obsługi należy przechowywać we wnęce znajdującej się w dolnej części bazy, jak na rysunku po prawej stronie, albo należy przechowywać ją pod tkaninami siedziska.

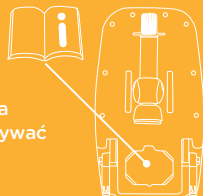

Lista części

Lütfen herhangi bir eksik parça olmadıđından emin olun. Lütfen herhangi bir eksik varsa satıcıyla iletişime geçin.

- | | | | |
|-----------|---|-----------|--|
| Rys. 1.1 | Zagiówek | Rys. 1.14 | Przycisk regulacji rączki |
| Rys. 1.2 | Siedzisko | Rys. 1.15 | Tylna prowadnica |
| Rys. 1.3 | Przycisk zwalniania fotelika z wózka A. | Rys. 1.16 | Przycisk zwalniania fotelika z wózka B. |
| Rys. 1.4 | Prowadnice boczne | Rys. 1.17 | Rama antyrotacyjna (tylko do użyciu z fotelikiem i-Anchor Advance) |
| Rys. 1.5 | Wkładka dla niemowlaka | Rys. 1.18 | Blokada |
| Rys. 1.6 | Pasek regulacji pasów bezpieczeństwa. | Rys. 1.19 | Złącze ISOFIX |
| Rys. 1.7 | Regulator pasów bezpieczeństwa | Rys. 1.20 | Przycisk regulacji pozycji fotelika |
| Rys. 1.8 | Pasy naramienne | Rys. 1.21 | Przycisk zwalnający fotelik |
| Rys. 1.9 | Uchwyt budki | Rys. 1.22 | Przycisk regulacji podpórki podłogowej |
| Rys. 1.10 | Budka | Rys. 1.23 | Podpórka podłogowa |
| Rys. 1.11 | Złączki pasów bezpieczeństwa | Rys. 1.24 | Wskaźnik podpórki podłogowej |
| Rys. 1.12 | Klamra pasów bezpieczeństwa | Rys. 1.25 | Prowadnice ISOFIX |
| Rys. 1.13 | Rączka | | |

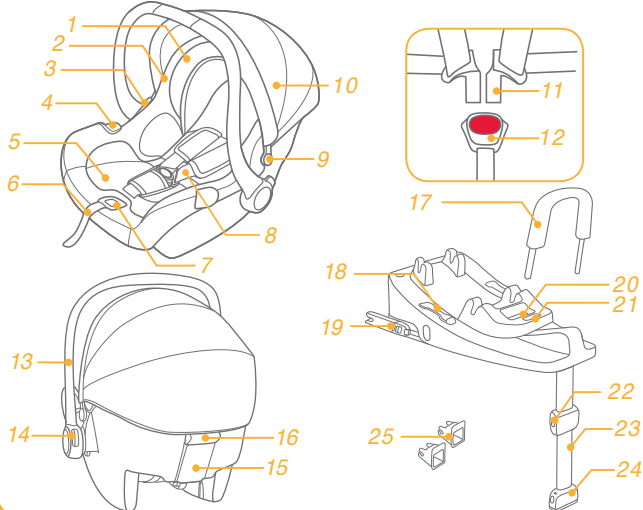

OSTRZEŻENIA

- ! Sprawdź przed zakupem tego fotelika dziecięcego, czy może on być poprawnie zainstalowany w Twoim samochodzie.
- ! Żaden fotelik samochodowy dla dziecka nie gwarantuje pełnego zabezpieczenia przed obrażeniami w wypadku. Jednakże prawidłowe używanie tego fotelika samochodowego dla dziecka zmniejszy niebezpieczeństwo odniesienie poważnych obrażeń albo śmierci.
- ! Aby ten fotelik samochodowy mógł być używany dla dziecka wraz z połączeniami ISOFIX, zgodnie z regulacjami ECE R129/00, dziecko musi spełniać następujące wymagania.
Wzrost dziecka: 40cm-85cm/ Waga dziecka ≤ 13 kg (do ok. 1.5 roku życia).
- ! Aby korzystać z tego fotelika przy użyciu pasów bezpieczeństwa w pojeździe, dziecko musi spełniać następujące wymagania:
Waga dziecka ≤ 13 kg / wiek dziecka ≤ 15 miesiąca życia.
- ! Wszelkie paski fotelika samochodowego powinny być dokręcone i nie skrócone.
- ! NIE instaluj fotelika dziecięcego bez zapoznania się i postępowania zgodnie ze wskazówkami zawartymi w tej instrukcji, gdyż możesz narazić swoje dziecko na poważne ryzyko obrażeń ciała lub śmierci.
- ! Nigdy nie należy pozostawiać dziecka bez nadzoru w tym foteliku samochodowym.
- ! Nie należy dokonywać żadnych modyfikacji tego fotelika samochodowego lub używać go z częściami składowymi pochodzącymi od innych producentów.
- ! Nie należy używać tego fotelika samochodowego w przypadku jego uszkodzenia lub gdy brakuje jakiegś jego części.
- ! Nie należy pozostawiać dziecka w dużym/ponadgabarytowym ubraniu podczas używania tego fotelika samochodowego, ponieważ może to uniemożliwić prawidłowe i bezpieczne zamocowanie pasów naramiennych i pasa pomiędzy udami dziecka.
- ! Nie należy pozostawiać tego fotelika samochodowego lub innych przedmiotów z odpiętym pasem bezpieczeństwa pojazdu lub niezabezpieczonych w inny sposób, ponieważ niezabezpieczony fotelik samochodowy może zostać wyrzucony i może spowodować obrażenia pasażerów podczas nagłego skrętu, gwałtownego zatrzymania lub kolizji. Jeżeli fotelik nie jest regularnie używany, należy wyjąć go z pojazdu.

OSTRZEŻENIA

- ! Nigdy nie używaj fotelika samochodowego pochodzącego z drugiej ręki lub którego historia nie jest Tobie znana, ponieważ może on posiadać uszkodzenia strukturalne, stanowiące niebezpieczeństwo dla Twojego dziecka.
- ! NIGDY nie używaj lin lub innych podobnych substytutów w celu zabezpieczenia fotelika samochodowego w pojeździe lub w celu zabezpieczenia dziecka w foteliku samochodowym.
- ! Nie używaj fotelika bez jego tkanin.
- ! Tkaniny fotelika nie powinny być zastępowane przez inne niż te zalecane przez producenta. Tkaniny stanowią bowiem integralną część fotelika samochodowego.
- ! Nie należy umieszczać w tym foteliku samochodowym niczego innego poza rekomendowanymi miękkimi wkładkami.
- ! Upewnij się, że fotelik samochodowy jest zainstalowany w taki sposób, że żadna jego część nie koliduje z ruchomymi siedziskami pojazdu lub z drzwiami pojazdu.
- ! NIE należy kontynuować używania tego fotelika samochodowego jeśli brał udział w wypadku. Należy go natychmiast wymienić, ponieważ w wypadku mogło dojść do niewidzialnych uszkodzeń strukturalnych produktu.
- ! Usuń fotelik i bazę z pojazdu, jeśli nie są używane regularnie w pojeździe.
- ! Skonsultuj się z dystrybutorem w sprawach dotyczących konserwacji, naprawy i wymiany części fotelika. “
- ! Aby uniknąć ryzyka wypadnięcia, zawsze zabezpieczaj dziecko przy użyciu pasów bezpieczeństwa fotelika, gdy dziecko znajduje się w foteliku, nawet wówczas, gdy fotelik dziecka nie jest umieszczony w samochodzie.
- ! Przed przystąpieniem do przenoszenia fotelika w trybie nosidełka za pomocą rączki, upewnij się, że dziecko jest zapięte pasami bezpieczeństwa, i że rączka fotelika jest prawidłowo zablokowana w położeniu pionowym.
- ! Aby uniknąć poważnych obrażeń lub śmierci, nie należy umieszczać fotelika z dzieckiem umieszczonym w nim na podwyższonych powierzchniach
- ! Części tego fotelika nie powinny być smarowane w jakikolwiek sposób.

OSTRZEŻENIA



- ! Nigdy nie należy instalować tego fotelika samochodowego wpiętego tyłem do kierunku jazdy na przednim siedzeniu wyposażonym w aktywną poduszkę bezpieczeństwa. Może to powodować poważne obrażenia lub śmierć. W celu uzyskania dodatkowych informacji sięgnij do instrukcji Twojego pojazdu.
- ! Zawsze zabezpieczaj dziecko w foteliku samochodowym, nawet w czasie krótkiej wycieczki, ponieważ wówczas dochodzi do większości wypadków.
- ! NIE używaj fotelika dziecięcego dłużej niż 5 lat od daty zakupu, gdyż jego części mogą ulec pogorszeniu w tym czasie, pod wpływem ekspozycji na promienie słoneczne i mogą nie zabezpieczać odpowiednio w wypadku.
- ! Trzymaj ten fotelik samochodowy z dala od światła słonecznego, ponieważ może się nagrzać i być zbyt gorący dla skóry dziecka. Zawsze dotknij fotelik przed umieszczeniem dziecka w nim.
- ! Jak najczęściej sprawdzaj prowadnice fotelika pod względem ich zabrudzenia i oczyszczaj je, gdy jest to konieczne. Efektywność prowadnic może być ograniczona przez wnikanie do nich brudu, kurzu, cząstek żywności itd.
- ! Nie należy umieszczać żadnych obiektów w pobliżu nogi podpierającej, znajdującej się z przodu bazy fotelika.
- ! Nie należy używać żadnych innych punktów styku przenoszenia obciążenia, niż opisane w instrukcji i oznaczone na fotelikach samochodowych dla dziecka.
- ! NIE montuj ramy antyrotacyjnej do bazy podczas korzystania z tego fotelika. Rama antyrotacyjna musi być zamontowana do bazy podczas używania fotelika iAnchor Advance.

„I-Size” (integralne uniwersalne urządzenia przytrzymujące dla dzieci ISOFIX) to kategoria urządzeń przytrzymujących dla dzieci do stosowania we wszystkich pozycjach siedzenia kategorii i-Size dla pojazdów samochodowych.

Nie wszystkie instrukcje pojazdów są dostosowane jeszcze do norm i-Size. Fotelik i podstawa są również dopuszczone do użytku w pojazdach kompatybilnych z systemem ISOFIX. Prosimy odnieść się do strony internetowej producenta pojazdu lub skonsultować się ze sprzedawcą.

Nagły wypadek

W przypadku zagrożenia lub nagłego wypadku najważniejsze jest, aby w pierwszej kolejności udzielić pierwszej pomocy dziecku i jak najszybciej poddać je leczeniu medycznemu.

Rysunek Instalacyjny	Przeznaczone dla
	Wzrost dziecka 40 cm-85 cm/ Waga dziecka 13kg (ok. 1.5 roku życia lub mniej)
	Waga dziecka do 13 kg Wiek dziecka do 15 miesiąca życia

Informacje o produkcji

1. Zgodnie z regulacjami ECE R129/00, fotelik samochodowy wraz z bazą jest uniwersalnym fotelikiem samochodowym dla dzieci ISOFIX klasa C, D i powinien być montowany za pomocą złączy ISOFIX.
2. To jest fotelik samochodowy dla dziecka w systemie i-Size. Jest on zgodny z serią poprawek przepisów ECE R129/00, do stosowania w pojazdach wyposażonych w siedzenia wskazane przez producentów pojazdów w Instrukcji użytkowania pojazdów jako kompatybilne z normą i-Size.
3. W razie wątpliwości, skonsultuj się producentem fotelika lub sprzedawcą. To jest fotelik samochodowy dla dziecka w SYSTEMIE I-SIZE ISOFIX.

Jest on zatwierdzony zgodnie z serią poprawek przepisów ECE R129/00, nie wszystkie instrukcje pojazdów są jeszcze kompatybilne z normą I-Size. Ten fotelik i baza jest również dopuszczony do użytku w pojazdach kompatybilnych z ISOFIX. Prosimy odnieść się do informacji na stronie internetowej producenta pojazdu lub skonsultować się ze sprzedawcą samochodu.

Fotelik będzie pasował do pojazdów z pozycjami zaakceptowanymi jako pozycje i-Size ISOFIX (zgodnie ze szczegółowym opisem w instrukcji pojazdu), w zależności od kategorii i mocowań fotelika samochodowego dla dziecka.

Zastrzeżenia do montażu

patrz rys 1 - 2

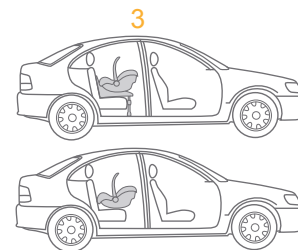
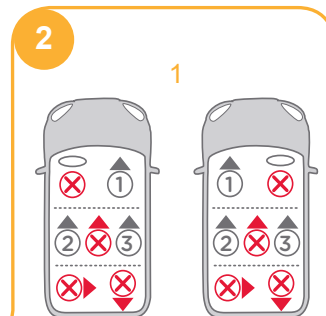
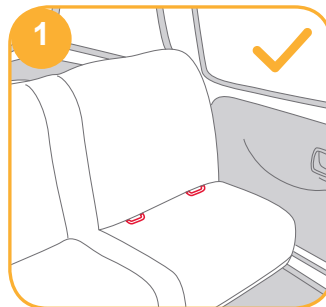

Instalacja w samolocie

patrz rys 3

! i-Gemm można zainstalować tylko przy użyciu pasa biodrowego, jeśli jest stosowany w samolocie bez podstawy. Nie montować w samochodzie za pomocą pasa biodrowego.

! W przypadku stosowania w samolocie fotelik w trybie nosidełka musi być tylko instalowany na siedzeniu tyłem do kierunku jazdy . 3

! I-Gemm w trybie nosidełka ma szerokość 435 mm, a niektóre samoloty posiadają siedziska o szerokości 430mm. Na wąskim siedzeniu, proszę umieścić wyściółkę pod siedziskiem, aby podnieść wysokość i umożliwić umieszczenie fotelika pomiędzy podłokietnikami.



W celu ustawienia pozycji rączki, wciśnij przyciski zwalniające po obu stronach fotelika 5-1 a następnie obróć uchwyt, aż wskoczy na którąkolwiek z 3 pozycji. 5-2

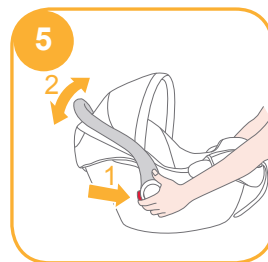

Instalacja z bazą

patrz rys 6 - 17

W przypadku użycia z fotelikiem i-Gemm nie montuj ramy antyrotacyjnej, przechowuj ją bezpiecznie w celu późniejszego użycia z fotelikiem iAnchor Advance.

1. Rozłóż podpórkę podłogową, wyjmując ją ze schowka. 6

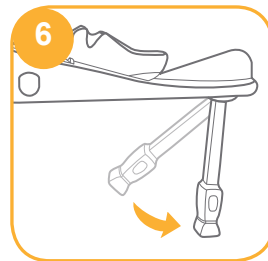

2. Zamontuj prowadnice ISOFIX fotelika do uchwytów ISOFIX pojazdu. 7 Prowadnice ISOFIX mogą uchronić powierzchnię siedzenia pojazdu przed przedarciem. Pozwalają również podłączyć złącza ISOFIX fotelika.

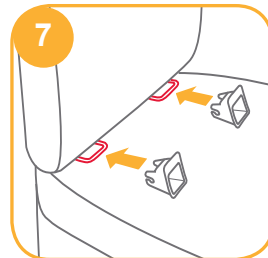

Regulacja rączki

patrz rys 4 - 5

Rączka fotelika w trybie nosidełka może być ustawiana w 3 pozycjach. 4

Pozycja 1 Pozycja do transportu w samochodzie, na wózku lub ręcznego przenoszenia.

Pozycja 2 Pozycja kołyski.

Pozycja 3 Pozycja krzesła dla dziecka.

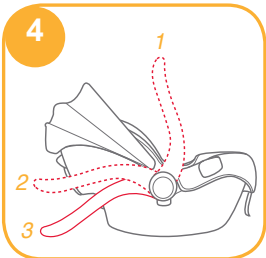

3. Jeśli baza była wcześniej stosowana z fotelikiem i-Anchor Advance, usuń ramę antyrotacyjną w sposób przedstawiony na rysunku 8.

! Przechowuj bezpiecznie w celu późniejszego użycia z fotelikiem i-Anchor Advance. 9

4. Naciśnij przycisk zwalnający złącza ISOFIX po obu stronach bazy, a następnie pociągnij złącza ISOFIX. 10

5. Wyrównaj złącza z prowadnicami ISOFIX, a następnie wepnij aż do "kliknięcia" oba złącza ISOFIX do uchwytów ISOFIX pojazdu. 11

! Zwróć uwagę, że baza MUSI być podłączona przez system ISOFIX do samochodu. Mocowanie bazy tylko za pomocą pasów bezpieczeństwa pojazdu nie jest dozwolone zgodnie z normą ECE R129. Dla bezpieczniejszej jazdy Twojego dziecka, możesz swobodnie decydować o tym, czy dodatkowo zainstalować bazę z lub bez użycia pasów bezpieczeństwa pojazdu oprócz systemu ISOFIX. 11-1

! Sprawdź, czy baza jest prawidłowo zainstalowana poprzez pociągnięcie za oba złącza ISOFIX.

6. Istnieje 9 pozycji regulacji dla systemu ISOFIX. Naciśnij przycisk zwalniania złączy ISOFIX i przysuń bazę do oparcia siedziska, aż będzie mocno przylegać.

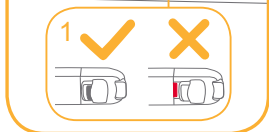
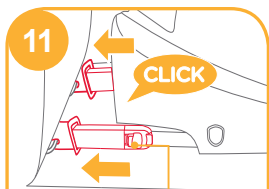
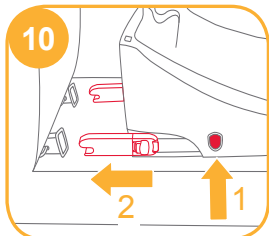
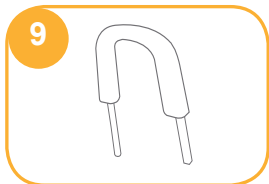
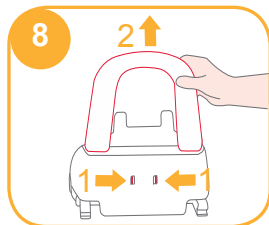

7. Po umieszczeniu bazy w pojeździe, wydłuż podpórkę podłogową do podłogi pojazdu 12. Jeśli wskaźnik podpórki podłogowej wskazuje zielony kolor, oznacza to prawidłowe ustawienie podpórki, czerwony kolor wskazuje nieprawidłowe ustawienie podpórki. 12-1

! Podpórka podłogowa posiada 24 pozycji regulacji. Gdy wskaźnik podpórki podłogowej wskazuje czerwony kolor, oznacza to niewłaściwą regulację podpórki podłogowej.

! Upewnij się, że podpórka podłogowa przylega w pełni do powierzchni podłogowej pojazdu.

! Wciśnij przycisk regulacji podpórki podłogowej, a następnie skróć podpórkę w górę.

Całkowicie zamontowana baza jest pokazana na rys. 13

! Złącza ISOFIX muszą być zamocowane i zablokowane na uchwytach ISOFIX pojazdu. 13-1

! Podpórka podłogowa musi być zainstalowana poprawnie ze wskaźnikiem wskazującym kolor zielony. 13-2

8. Wepnij fotelik w dół do bazy 14; jeśli fotelik jest bezpiecznie zamontowany, wskaźnik wpięcia fotelika wskazuje kolor zielony. 15

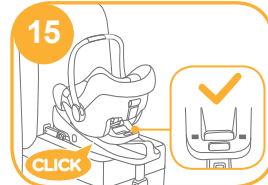
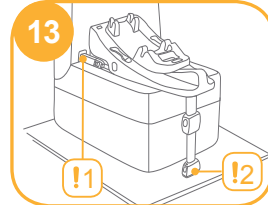
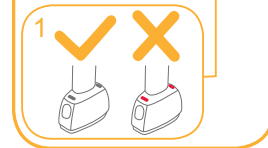
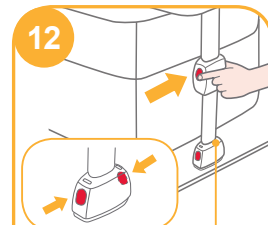

! Naciśnij przycisk regulacji pozycji fotelika i ustaw fotelik w odpowiedniej pozycji. Istnieje 7 pozycji ustawienia fotelika w trybie tyłem do kierunku jazdy.

! Najwygodniejszy sposób zainstalowania fotelika zapewnia ustawienie bazy na 7. pozycji."

! Pociągnij w górę za fotelik, aby upewnić się, że jest bezpiecznie zablokowany w bazie.

9. Pomarańczowa linia wskazana na etykiecie musi być ustawiona równoległe do podłoża, gdy fotelik jest zainstalowany. 16

10. Aby zwolnić fotelik z bazy, pociągnij za fotelik do góry, wciskając jednocześnie przycisk zwalnijący fotelik. 17

11. Aby usunąć bazę z pojazdu, naciśnij wpięrow przycisk blokady pobocznej, a następnie przycisk na złączach ISOFIX przed wyjęciem bazy z siedzenia pojazdu. 18

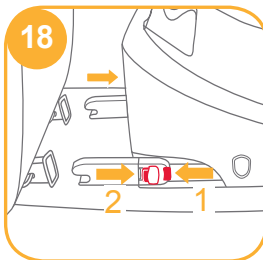
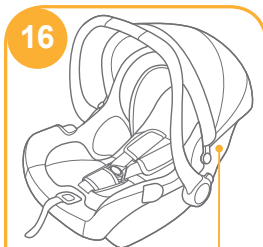

12. Wciśnij przycisk zwalniania złączy ISOFIX w celu schowania ISOFIX.

19

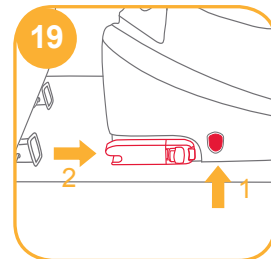

Regulacja wysokości zagłówka i pasów naramiennych fotelika

Sprawdź, czy pasy naramienne są ustawione na odpowiedniej wysokości. Wybierz odpowiednią parę szczelin wpięcia pasów naramiennych zgodnie ze wzrostem dziecka.

! Dolna część zagłówka musi znajdować się na wysokości najwyższego punktu ramion dziecka, tak jak na rys. 20, ale nie powyżej linii barków. 21

! Jeśli pasy naramienne nie są na odpowiedniej wysokości, dziecko może być wyrzucony z fotelika samochodowego w momencie wypadku.



Wciśnij regulator pozycji zagłówka ²², w międzyczasie wyciągając w górę lub dociskając w dół zagłówek, aż wskoczy na jedną z 7 pozycji. Pozycje zagłówka są pokazane jako ²³

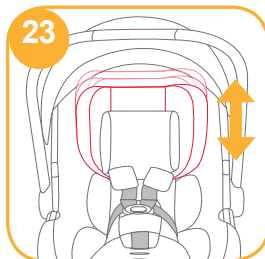
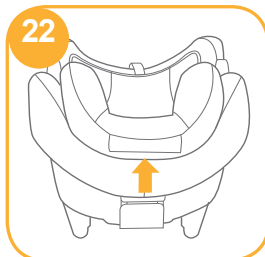

Zabezpieczenie niemowlaka w foteliku samochodowym (tryb nosidełka).

Uwagi

1. Wkładka dla niemowlaka przeznaczona jest do ochrony dziecka. Dzieci o wzroście poniżej 60 cm nadają się do używania wkładki dla niemowlaka.
2. Przed użyciem wkładki, dodaj do niej piankowy wkład. ²⁴
3. Po umieszczeniu dziecka w foteliku, sprawdź, czy pasy naramienne są ustawione na odpowiedniej wysokości.



Usuń część zagłówkową wkładki dla niemowląt, gdy głowa dziecka nie mieści się w niej komfortowo. Odłącz zatrzaski na zagłówkach w celu usunięcia tej części wkładki.



Zdejmij część korpusową wkładki dla niemowląt z fotelika, gdy ramiona niemowlęcia nie mieszczą się w niej komfortowo.

1. Naciskając przycisk regulacji pasów bezpieczeństwa, wyciągnij całkowicie dwa pasy naramienne z fotelika. ²⁵

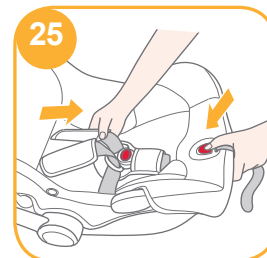

- Odblokuj klamrę pasów bezpieczeństwa, naciskając czerwony przycisk. ²⁶
- Umieść dziecko w foteliku i zapnij klamrę pasów bezpieczeństwa. ²⁷
- Napij pasy naramienne, pociągając regulator długości pasów naramiennych. ²⁹

! Upewnij się, że przestrzeń między dzieckiem a pasami naramiennymi nie przekracza grubości jednej ręki.

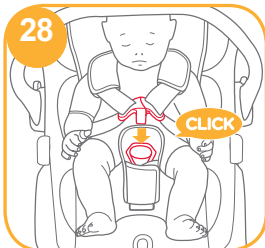
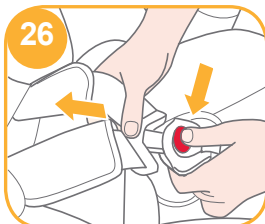

Usuwanie budki i tkanin siedziska

Aby zdjąć budkę, jednocześnie naciśnij przycisk w uchwycie montażowym budki i wyjmij budkę. ³⁰

W celu usunięcia tkanin siedziska należy postępować zgodnie z poniższymi wskazówkami:

- Najpierw usunąć wkładkę. Aby to zrobić, po prostu odepnij klamrę pasów bezpieczeństwa, a następnie odepnij zatrzaski po obu stronach wkładki i wyciągnij ją z siedziska.
- Nakładki na pasach naramiennych oraz na pasku krokowym mogą być usunięte z pasów.
- Odłączyć elastyczne taśmy z tyłu zagłówka do usunięcia tkanin z zagłówka.
- Wyciągnij elementy mocujące spod krawędzi siedzenia. ³¹
- Odłącz tkaniny siedziska wokół przycisku regulacji pasów bezpieczeństwa, jak pokazano na rys. ³²

Aby ponownie zamontować tkaniny, odwrócić powyższą sekwencję.

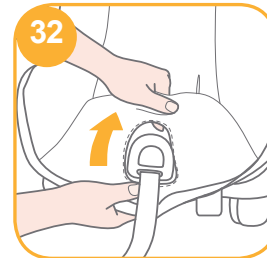
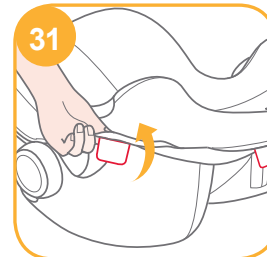
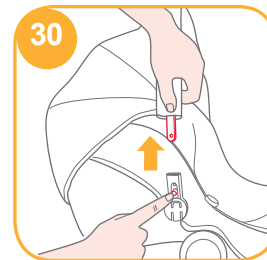

Instalacja fotelika w pojeździe bez bazy

! NIE NALEŻY instalować tego fotelika samochodowego na siedzeniach pojazdu wyłącznie przy użyciu pasa biodrowego. **33**

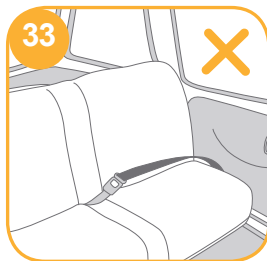

! Ten fotelik samochodowy nadaje się do instalacji na siedzeniach pojazdu wyposażonego w 3-punktowe pasy bezpieczeństwa ze zwijaczem. **34**

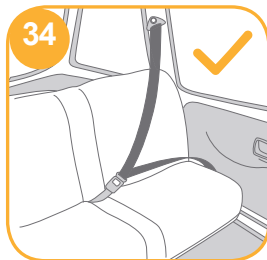

1. Umieść fotelik na siedzeniu pojazdu, na którym chcesz go umieścić. Wyciągnąć pasy bezpieczeństwa pojazdu na zewnątrz i zablokować go w klamrze zapięcia pasów bezpieczeństwa pojazdu, przesuwając biodrowy pas bezpieczeństwa pojazdu w bocznych prowadnicach fotelika samochodowego. **35**

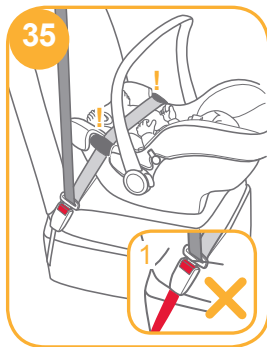

2. Wsuń przekątny (diagonalny) pas piersiowy do tylnej prowadnicy. **36**



3. Pociągnij pas piersiowy pojazdu aby przytwierdzić fotelik samochodowy ciasno i bezpiecznie. **37**



4. Pomarańczowa linia wskazana na etykiecie musi być ustawiona równoległe do podłoża, gdy fotelik jest zainstalowany. **38**

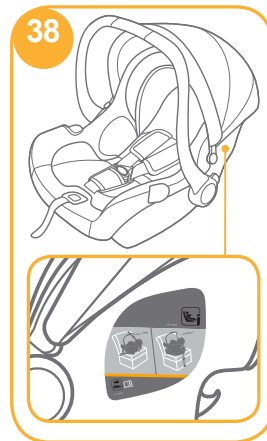

! Napnij pas bezpieczeństwa pojazdu jak najbardziej, sprawdzając, czy nie jest luźny lub skręcony.

! Po zainstalowaniu fotelika, należy zawsze sprawdzić, czy pasy samochodowe są przeprowadzone prawidłowo i bezpiecznie wpięte w klamrę pasów bezpieczeństwa pojazdu.

39

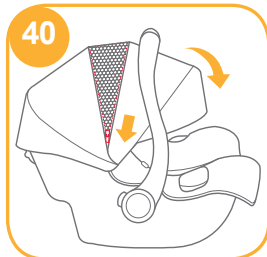
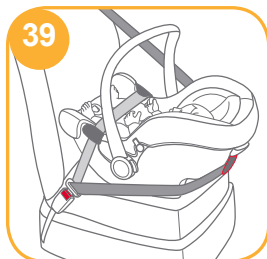

5. Budkę można otworzyć całkowicie, aby chronić dziecko maksymalnie od słońca, po prostu rozepnij zamek błyskawiczny, a następnie pociągnij budkę do przodu. 40

Pielęgnacja i konserwacja

- ! Po usunięciu piankowego wkładu z wkładki dla noworodka, należy przechowywać go w miejscu niedostępnym dla dziecka.
- ! Czyść tkaniny siedziska i wyściółkę wewnętrzną zimną wodą poniżej 30 ° C.
- ! Nie należy prasować tkanin fotelika
- ! Nie należy wybielać lub czyścić chemicznie tkanin i wyściółek fotelika.
- ! Nie wolno używać nierozcieńczonych detergentów, benzyny lub innych rozpuszczalników organicznych do czyszczenia tego fotelika lub bazy. Może to spowodować ich uszkodzenie.
- ! Nie wyżymaj do suszenia pokrycia siedziska i wewnętrznej wyściółki fotelika samochodowego. Może to powodować sfałdowanie ich materiału.
- ! Pokrycie siedziska i wewnętrzna wyściółkę powieś do wysuszenia w zacienionym miejscu.
- ! Wyjmij fotelik samochodowy oraz bazę z pojazdu, jeśli fotelik nie ma być używany przez dłuższy okres czasu. Przechowuj fotelik w chłodnym, suchym pomieszczeniu, do którego nie ma dostępu Twoje dziecko.

NL Welkom bij Joie™

Gefeliciteerd dat u nu lid bent van de Joie-familie! Het doet ons veel genoegen om deel te kunnen uitmaken van uw reis met uw kleintje. Onderweg met het Joie i-Gemm™ babyzitje maakt u gebruik van een volledig gecertificeerd i-Size babyzitje. Bij gebruik met de i-base of met de i-base Advance, moet u deze handleiding grondig doorlezen en elke stap volgen om voor een comfortabele rit en de beste bescherming voor uw kind te zorgen.

Om dit Joie babyzitje met de i-Size ISOFIX-aansluitingen volgens de ECE R129/00-richtlijn te kunnen gebruiken, moet uw kind aan de volgende voorwaarden voldoen.

Lengte kind 40 cm-85 cm/gewicht kind \leq 13 kg; (ongeveer 1,5 jaar oud of jonger).

Om deze babydraagmodule met de autoriem te gebruiken, moet uw kind aan de volgende voorwaarden voldoen. Gewicht kind \leq 13 kg / Leeftijd kind \leq 15 maanden.

i-base Advance

Deze instructies beschrijven het gebruik van de babydraagmodule en de voet. Deze voet kan tevens worden gebruikt met een aantal andere babydraagmodules van Joie. Lees alle aanwijzingen in deze handleiding voordat u het product opzet en gebruikt.

BELANGRIJK: BEWAREN VOOR LATER GEBRUIK. LEES DIT ZORGVULDIG DOOR.

Bewaar de handleiding in het bewaarvak onderin de voet zoals rechts is afgebeeld. of

Bewaar de handleiding onder de zachte voorwerpen.

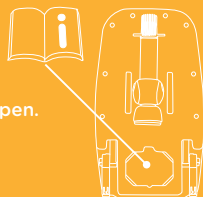

Onderdelenlijst

Controleer op ontbrekende onderdelen. Neem contact op met de verkoper als iets ontbreekt.

Afb. 1,1	Hoofdsteun	Afb. 1,15	Achtergeleider
Afb. 1,2	Zitkussen	Afb. 1,16	Knop kinderwagenontgrendeling B
Afb. 1,3	Knop kinderwagenontgrendeling A	Afb. 1,17	Terugslagbalk (alleen gebruiken met het iAnchor Advance-stoeltje)
Afb. 1,4	Zijgeleider	Afb. 1,18	Afsluiting
Afb. 1,5	Baby-inzetstuk	Afb. 1,19	ISOFIX-connector
Afb. 1,6	Gordel instellen	Afb. 1,20	Instelkop achterover hellen
Afb. 1,7	Knop rieminstelling	Afb. 1,21	Ontgrendelknop kinderstoeltje
Afb. 1,8	Schoudergordel	Afb. 1,22	Instelknop steunvoet
Afb. 1,9	Kaphouder	Afb. 1,23	Steunvoet
Afb. 1,10	Kap	Afb. 1,24	Indicator steunvoet
Afb. 1,11	Riemconnectoren	Afb. 1,25	ISOFIX geleiders
Afb. 1,12	Riemgesp		
Afb. 1,13	Hendel		
Afb. 1,14	Greepknop		

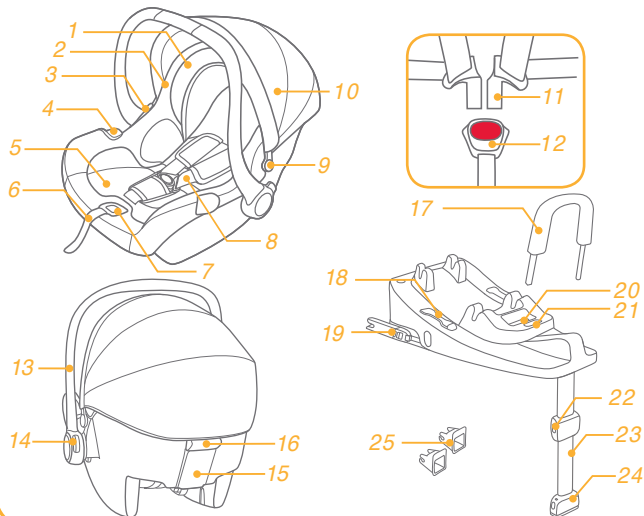

WAARSCHUWING

- ! Controleer voordat u dit babyzitje koopt of u het in uw auto kunt installeren.
- ! GEEN ENKEL babyzitje biedt volledige bescherming tegen letsel bij een ongeluk. Maar het juiste gebruik van het babyzitje vermindert het risico van ernstig letsel of de dood.
- ! Om dit babyzitje met de ISOFIX-aansluitingen volgens de ECE R129/00-richtlijn te kunnen gebruiken, moet uw kind aan de volgende voorwaarden voldoen.
- ! Lengte kind 40 cm-85 cm/gewicht kind \leq 13 kg (ongeveer 1,5 jaar oud of jonger).
- ! Om deze babydraagmodule met de autoriem te gebruiken, moet uw kind aan de volgende voorwaarden voldoen. Gewicht kind \leq 13 kg / Leeftijd kind \leq 15 maanden.
- ! Alle riemen van het babyzitje moeten worden strakgetrokken maar niet gedraaid.
- ! Installeer dit babyzitje NIET zonder de aanwijzingen en waarschuwingen in deze handleiding te volgen, anders brengt u uw kind ernstig in gevaar.
- ! Laat uw kind NOOIT zonder toezicht achter in het babyzitje.
- ! Breng GEEN veranderingen aan dit babyzitje aan en gebruik het niet in combinatie met onderdelen van andere fabrikanten.
- ! Gebruik dit babyzitje NIET als het is beschadigd of als onderdelen ontbreken.
- ! Kleed uw kind NIET in te ruimzittende kleding, omdat dit kan voorkomen dat uw kind goed en stevig wordt vastgezet met de schoudergordels en de kruisriem tussen de benen.
- ! Laat dit babyzitje NIET los of niet goed bevestigd in de auto staan omdat een niet goed vastgezet babyzitje rondgeslingerd kan worden en de inzittenden kan verwonden bij een scherpe bocht, plotseling remmen of een botsing.
- ! GEEN achteruit kijkend babyzitje op een voorstoel met een airbag plaatsen. Dit kan de dood of ernstig letsel als gevolg hebben. Zie de handleiding van het auto voor meer informatie.

WAARSCHUWING

- ! Gebruik NOOIT een tweedehands babyzitje of een babyzitje waarvan u de afkomst niet kent, omdat deze structurele schade kan bevatten die de veiligheid van uw kind in gevaar brengt.
- ! Gebruik NOOIT touwen of andere vervangingsmiddelen om het babyzitje in de auto vast te zetten of het kind in het babyzitje vast te maken.
- ! Gebruik dit babyzitje NIET zonder de zachte onderdelen.
- ! De afdekking van het zitje en de binnenvoering mogen alleen worden vervangen door onderdelen die door de fabrikant worden aangeraden. De zachte onderdelen vormen een belangrijk onderdeel van de werking van het babyzitje.
- ! Plaats ALLEEN de aanbevolen binnenkussens in dit babyzitje.
- ! Zorg ervoor dat het babyzitje op zo'n manier geïnstalleerd wordt dat onderdelen niet in de weg zitten bij verplaatsbare stoelen of bij de werking van autodeuren.
- ! Gebruik dit babyzitje NIET nadat het bij een ongeluk betrokken is geweest, zelfs niet bij een klein ongeluk. Vervang het direct, omdat er onzichtbare structurele schade kan zijn ontstaan door de botsing.
- ! Haal deze babydraagmodule uit de auto als het niet regelmatig gebruikt wordt.
- ! Neem contact op met de distributeur over onderhoud, reparaties en vervangen van onderdelen.
- ! Om uit het zitje vallen te vermijden, moet u het kind altijd met de veiligheidsgordels vastmaken als u het in de babydraagmodule zet, ook als het zitje zich niet in het auto bevindt.
- ! Voordat u de babydraagmodule met de hand draagt, moet u ervoor zorgen dat het kind vastzit met de veiligheidsgordels en dat het handvat goed is vergrendeld in een verticale stand.
- ! Om ernstig letsel of de dood te vermijden, mag u de babydraagmodule NOOIT op een een hogere stoel plaatsen terwijl het kind er in zit.
- ! De onderdelen van dit babyzitje mogen niet worden ingevet.

WAARSCHUWING



- ! Zet het kind altijd vast in het babyzitje, zelfs op korte tochtjes, omdat daarbij de meeste ongelukken plaatsvinden.
- ! Gebruik dit babyzitje NIET langer dan 5 jaar na de aankoopdatum, omdat de kwaliteit van de onderdelen na verloop van tijd minder wordt, of door blootstelling aan zonlicht, zodat een ongeluk ernstige gevolgen kan hebben.
- ! Houd dit babyzitje uit de buurt van zonlicht, anders kan het te heet worden voor de huid van uw kind. Raak het babyzitje altijd aan voordat u het kind erin plaatst.
- ! Controleer de ISOFIX-geleiders regelmatig op vuil en maak ze zo nodig schoon. De betrouwbaarheid loopt terug door het binnendringen van vuil, stof, voedselresten, enz.
- ! Plaats GEEN voorwerpen in het beengebied voor de voet.
- ! Gebruik GEEN andere lastdragende contactpunten dan die in de aanwijzingen zijn beschreven en die op het babyzitje zijn aangegeven.
- ! Monteer de terugslagbalk NIET op de voet in combinatie met de Joie babydraagmodule. De terugslagbalk MOET op de voet worden gemonteerd bij gebruik van het iAnchor Advance kinderzitje.

" i-Size" (Integral Universal ISOFIX Child Restraint Systems) is een categorie van het kinderzitstelsel voor gebruik bij alle i-Size-stoelposities van een voertuig.

Nog niet in alle handboeken van autofabrikanten wordt de compatibiliteit voor i-Size vermeld. Dit zitje en de voet zijn tevens goedgekeurd voor gebruik in voor ISOFIX geschikte auto's. Zie de website van de fabrikant van het voertuig of neem contact op met de verkoper.

Noodgeval

Bij een noodsituatie of een ongeluk is het heel belangrijk om uw kind direct te laten verzorgen met eerste hulp en medische behandeling.

Afbeelding voor installatie	Geschikt voor
	Lengte kind 40 cm-85 cm/ gewicht kind ≤ 13 kg (ongeveer 1,5 jaar oud of jonger)
	Gewicht kind ≤ 13 kg Leeftijd kind ≤ 15 maanden

Productinformatie

1. Volgens de ECE R129/00-richtlijn is de babydraagmodule met voet een universeel ISOFIX-babyzitje van klasse C, D en moet dit worden gemonteerd met de ISOFIX-aansluitingen.
2. Dit is babyzitje voor het "i-Size"-systeem. Het is goedgekeurd volgens richtlijn ECE R129/00, voor gebruik in voor "i-Size geschikte" standen van autostoelen zoals is aangegeven door de fabrikant van de auto in de handleiding.
3. Neem in geval van twijfel contact op met de fabrikant of de verkoper van het babyzitje. Dit is een babyzitje voor het i-Size ISOFIX SYSTEEM.

Het is goedgekeurd volgens de reeks ECE R129/00-aanbevelingen, omdat nog niet alle handboeken van fabrikanten de geschiktheid voor i-Size bevatten. Dit zitje en de voet zijn tevens goedgekeurd voor gebruik in voor ISOFIX geschikte auto's. Zie de website van de fabrikant van het voertuig of neem contact op met de verkoper.

Het is geschikt voor voertuigen met posities die zijn goedgekeurd als i-Size ISOFIX-posities (zoals beschreven in het handboek van het voertuig), afhankelijk van de categorie van het babyzitje en van de bevestiging.

Installatiekwesities

zie afbeeldingen 1 - 2

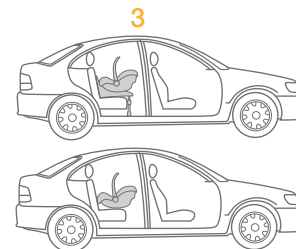
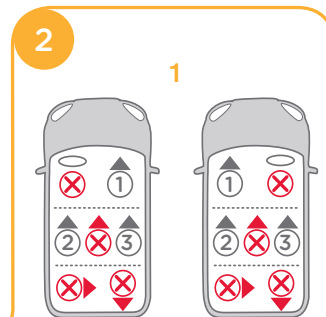
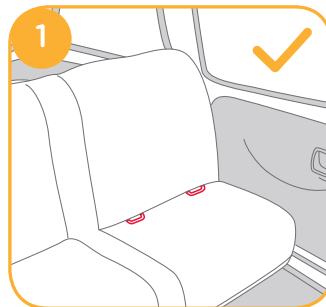

Installatie in vliegtuig

zie afbeeldingen ③

- ! De i-Gemm kan alleen worden geïnstalleerd met een heupgordel bij gebruik in een vliegtuig zonder de voet. Installeer het niet in een auto met een heupgordel.
- ! Bij gebruik in een vliegtuig mag het babyzitje alleen achteruitkijkend op de stoel worden geplaatst. ③
- ! De breedte van het i-Gemm-babyzitje is 435 mm, maar sommige vliegtuigstoelen zijn 430 mm breed. Plaats bij een nauwe stoel een vulling onder de stoel om deze omhoog te brengen zodat hij tussen de armleuningen past.



Druk om het handvat in te stellen op de handvatknoppen aan weerskanten om het vrij te geven ⑤-1, en draai het handvat vervolgens tot het in een van de drie standen klikt. ⑤-2

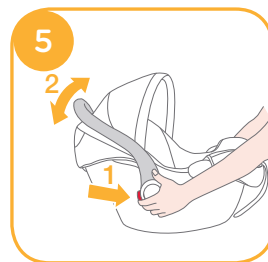

Installatie met voet

zie afbeeldingen ⑥ - ⑯

Monteer bij gebruik met de i-Gemm niet de terugslagbalk, berg deze veilig op voor later gebruik met het iAchor Avance-stoeltje.

1. Vouw de steunvoet uit het opslagvak. ⑥

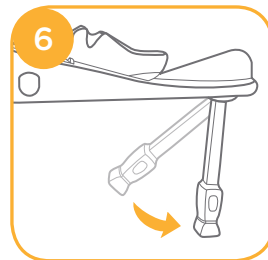

2. Voorzie de ISOFIX-geleiders van de ISOFIX-ankerpunten. ⑦ De ISOFIX-geleiders voorkomen dat het oppervlak van de autostoel gescheurd wordt. Ze kunnen tevens de ISOFIX-aansluitingen geleiden.

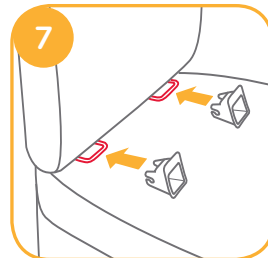

Handvataanpassing

zie afbeeldingen ④ - ⑤

Het handvat van de babydraagmodule is in drie standen instelbaar. ④

Positie 1 Stand voor vervoer per auto, met de hand of in de wandelwagen.

Positie 2 Schommelstand.

Positie 3 Stand babyzitje.

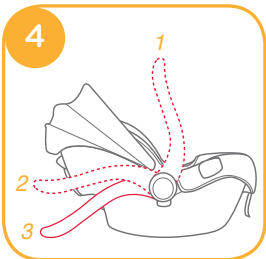

3. Als de voet eerder is gebruikt met het iAnchor Advance stoeltje, moet u de terugslagbalk verwijderen als in afbeelding 8

! Berg hem veilig op voor later gebruik met het iAnchor Advance-stoeltje 9

4. Druk op de ISOFIX-ontgrendelknop aan weerszijden van de voet en trek de ISOFIX-aansluitingen naar buiten. 10

5. Lijn de ISOFIX-aansluitingen uit met de ISOFIX-ankerpunten en klik beide ISOFIX-aansluitingen in de ISOFIX-ankerpunten. 11

! Vergeet niet dat de voet via ISOFIX met de auto verbonden MOET zijn. Alleen met autoriem bevestigen van de voet is niet toegestaan volgens ECE R129. Om veiliger te rijden met uw kind, moet u beslissen of u de de voet met of zonder autoriem bevestigt in aanvulling op de ISOFIX-bevestiging. 11-1

! Controleer of de voet goed vast zit door aan beide ISOFIX-connectoren te trekken.

6. Er zijn 9 instelbare standen voor ISOFIX. Druk op de ISOFIX-ontgrendelknop en druk de voet terug tegen de autostoel tot hij strak zit.

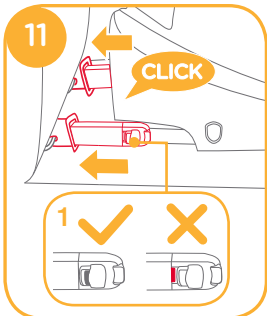
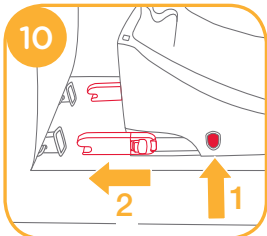
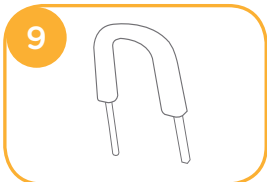
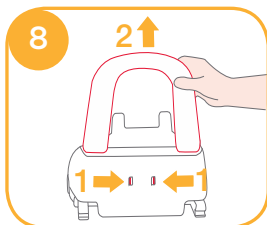

7. Nadat de voet op de stoel is geplaatst, moet u de steunvoet op de vloer laten zakken 12. Als de indicator voor de steunvoet groen wordt, is hij goed geplaatst; rood betekent dat hij onjuist is geplaatst. 12-1

! De steunvoet heeft 24 standen. Als de steunvoetindicator rood is, betekent dit dat de steunvoet in de verkeerde stand staat.

! Zorg ervoor dat de steunvoet volledig in contact is met de vloer van het voertuig.

! Knijp de ontgrendelknop van de steunvoet in en kort de steunvoet in naar boven.

De volledig gemonteerde voet is afgebeeld in 13

! De ISOFIX-aansluitingen moeten worden aangesloten en vergrendeld in de ISOFIX-ankerpunten. 13-1

! De steunvoet moet goed zijn geplaatst en de indicator moet groen zijn. 13-2

8. Druk het babyzitje omlaag in de voet 14. Als het babyzitje goed vastzit, is de vergrendelingsindicator voor het babyzitje groen. 15

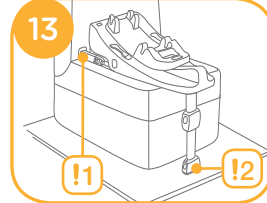
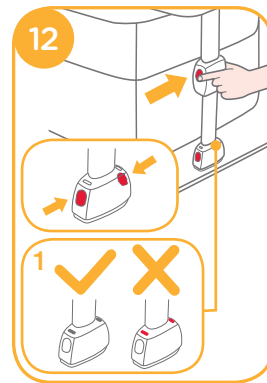

! Druk op de knop voor de instelling van de schuine stand en plaats het babyzitje in de juiste stand. Er zijn 7 hoeken voor de schuine stand bij naar achteren kijken.

! De handigste manier om het babyzitje te monteren is als de voet in de 7e stand staat.

! Trek de babydraagmodule omhoog om te controleren of deze goed vast zit op de voet.

9. De horizontale lijn op de babydraagmodule moet evenwijdig aan de grond zijn als het babyzitje is geïnstalleerd. **16**



10. Om de babydraagmodule vrij te geven, trekt u de babydraagmodule omhoog terwijl u de knop voor vrijgave van de babydraagmodule indrukt. **17**



11. Om de voet te verwijderen, drukt u de tweede vergrendelingsknop eerst in en daarna de knop op de ISOFIX-connectoren voordat u de voet van de autostoel verwijdert. **18**

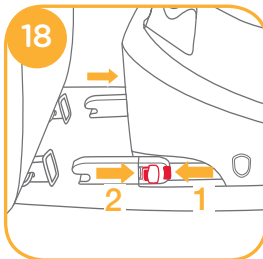

12. Druk op de vergrendelknop van de ISOFIX om de ISOFIX op te vouwen. **19**

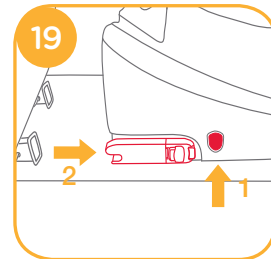

Hoogteafstelling voor hoofdsteun en schouderriemen

Controleer of de schoudergordels op de juiste hoogte zijn ingesteld. Kies het juiste paar schoudergordelsleuven overeenkomstig de lengte van het kind.

! De onderkant van de hoofdsteun moet op de zelfde hoogte zijn als het hoogste punt van de schouder van het kind. Het wordt weergegeven als **20** maar mag niet hoger zijn dan de schouderlijn. **21**

! Als de schoudergordels zich niet op de juiste hoogte bevinden, kan het kind van het babyzitje geworpen worden bij een ongeluk.



Knijp in de hendel voor de afstelling van de hoofdsteun **22**, en trek tegelijkertijd de hoofdsteun op of druk het omlaag tot het in een van de 7 standen klikt. De standen van de hoofdsteun zijn afgebeeld in **23**

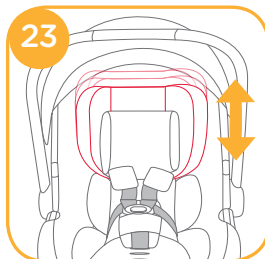
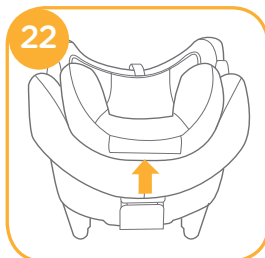

Het kind vastzetten in het babyzitje

Opmerking

1. Babyinzetstuk voor klein kind is ter bescherming van het kind. Voor kinderen die kleiner zijn dan 60 cm, is het gebruik van het babyinzetstuk nuttig.
2. Voeg de schuimwig toe voordat u het inzetstuk gebruikt. **24**
3. Nadat het kind in het zitje geplaatst, moet u controleren of de schoudergordels op de juiste hoogte zitten.



Verwijder het hoofdsteundeel van het babyinzetstuk als het hoofd van het kind niet langer comfortabel past. Maak de clips op de hoofdsteun los om het hoofddeel van het inzetstuk te verwijderen.



Verwijder het lichaamsgedeelte van het babyinzetstuk als de schouders van het kind niet langer comfortabel passen.

1. Houd de instelknop voor de gordels ingedrukt en trek aan de twee schoudergordels van de babydraagmodule. **25**

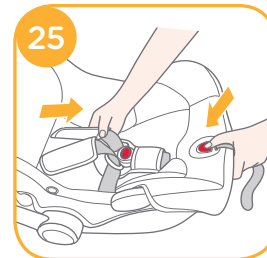

2. Maak de gesp van de gordels los door op de rode knop te drukken. ²⁶
3. Zet het kind in de babydraagmodule en sluit de gesp. ^{27 28}
4. Trek aan de instelsingels om de schoudergordels strak te trekken. ²⁹

! Zorg er voor dat de ruimte tussen het kind en de schouderriemen ongeveer de dikte van een hand is.

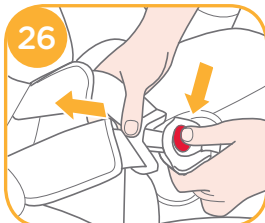

Kap en zitting losmaken

Om de kap los te maken, trekt u aan de kaplus terwijl u de knop in de kaphouder indrukt. ³⁰

Ga als volgt te werk om het kussen los te maken:

1. Verwijder eerst de inzetstukken. Maak hiervoor de gesp los en maak vervolgens de klemmen aan weerskanten van het inzetstuk los en trek het uit de stoel.
2. De afdekking van de schouderriemen of van de kruisriemen kan worden losgemaakt van de spanriemen.
3. Verwijder de elastische banden op de achterkant van de hoofdsteun om de zachte onderdelen van de hoofdsteun te verwijderen.
4. Trek het bevestigingsmateriaal onder de rand van de stoel vandaan. ³¹
5. Maak het stoelkussen los rond de instelknop als afgebeeld in ³²

Volg de eerder vermelde stappen in omgekeerde volgorde om de zachte onderdelen opnieuw te monteren.

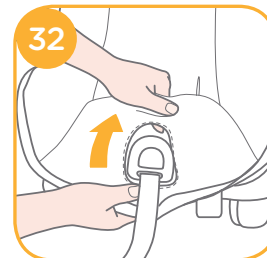
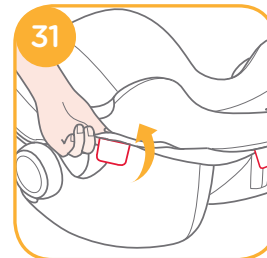
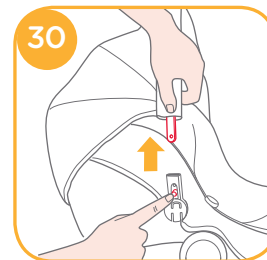

Installatie zonder voet

! Installeer de babydraagmodule NIET op autostoelen met een heupgordel. ³³

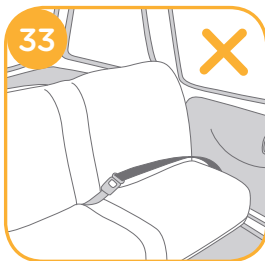

! Deze babydraagmodule is uitsluitend geschikt voor autostoelen met driepunts veiligheidsgordels. ³⁴

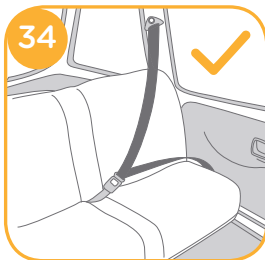

1. Plaats het babyzitje op de zitplaats waar u het wilt plaatsen. Trek aan de veiligheidsriem van de auto en zet deze vast in de gesp, waarbij u de schootriem van de autogordel door de zijgeleiders van de babydraagmodule voert. ³⁵

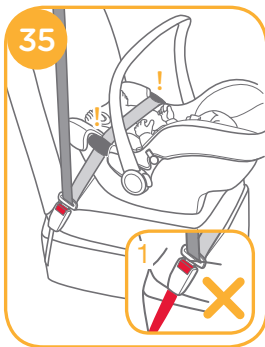

! De babydraagmodule kan niet worden gebruikt als de gesp van de veiligheidsriem (vrouwelijke gespkant) te lang is om de babydraagmodule veilig vast te zetten. ³⁵⁻¹

2. Schuif de diagonale riem in de achterste geleider. ³⁶



3. Trek de schouderriem van de autogordel aan om de babydraagmodule stevig en veilig vast te zetten. ³⁷



4. De horizontale lijn op de babydraagmodule moet evenwijdig aan de grond zijn als de babydraagmodule is geïnstalleerd. ³⁸

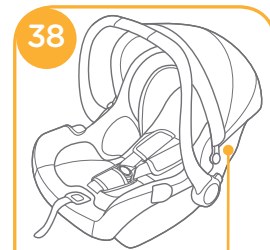

! Maak de autogordel zo strak mogelijk vast en controleer of deze niet los zit of gedraaid is.

! Na het installeren van de babydraagmodule moet u altijd controleren of de autogordels goed geplaatst zijn en stevig vastzitten in de gesp van de auto. 39

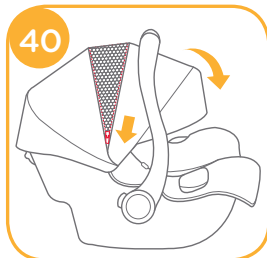
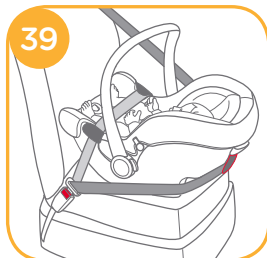

5. De kap kan volledig worden geopend om uw kind zoveel mogelijk tegen de zon te beschermen; rits de haak los en trek de kap naar voren. 40

Verzorging en onderhoud

- ! Nadat u de wig uit het inzetstuk hebt verwijderd, moet u het ergens opbergen waar uw kind er niet bij kan.
- ! Was de zachte voorwerpen en binnenvoering met koud water onder 30°C.
- ! De zachte voorwerpen niet strijken.
- ! De zachte voorwerpen niet bleken of laten stomen.
- ! Gebruik geen onverdund neutraal schoonmaakmiddel, benzine of andere organische materialen om de babydraagmodule of de voet te wassen. Dat kan het babyzitje beschadigen.
- ! De stoelbedekking en binnenvoering niet uitwringen om ze te drogen. Daardoor kunnen de stoelbedekking en binnenvoering kreukelen.
- ! Hang de stoelbedekking en binnenvoering in de schaduw op.
- ! Haal het babyzitje en de voet uit de autostoel als het voor langere tijd niet wordt gebruikt. Berg het babyzitje op een koele en droge plaats op, waar uw kind er niet bij kan.

TR Joie™ 'ye Hoş Geldiniz

Joie ailesine katıldığınız için tebrikler! Çocuğunuzla olan yolculuğunuzda size katılmaktan büyük bir heyecan duyuyoruz. Joie i-Gemm™ çocuk koltuğuyla seyahat ederken, yüksek kaliteli, tam sertifikalı güvenli i-Size çocuk koltuğu kullanırsınız. i-base veya i-base Advance ile kullanırken, rahat bir sürüş ve çocuğunuza yönelik en iyi korumayı sağlamak için lütfen bu kılavuzu dikkatlice okuyun ve her bir adımı izleyin.

ECE R129/00 Yönetmeliğine göre i-Size ISOFIX bağlantılara sahip bu Joie çocuk koltuğunu kullanmak için çocuğunuzun aşağıdaki gereklilikleri karşılaması gerekir.

Çocuğun boyu 40-85 cm / Çocuğun kilosu ≤ 13 kg; (yaklaşık 1,5 yaş veya altı).

Bebek taşıyıcı modülünü emniyet kemeriyle kullanmak için çocuğunuzun aşağıdaki gereklilikleri karşılaması gerekir. Çocuğun kilosu ≤ 13 kg / Çocuğun yaşı ≤ 15 ay.

i-base Advance

Bu talimatlar, bebek taşıyıcı modülünün ve tabanın kullanımını açıklamaktadır. Bu taban bazı diğer Joie bebek taşıyıcı modülleriyle de kullanılabilir. Lütfen ürünü takmadan ve kullanmadan önce bu kılavuzdaki tüm talimatları okuyun.

ÖNEMLİ: İLERİDE BAŞVURMAK İÇİN SAKLAYIN. LÜTFEN DİKKATLE OKUYUN.

Lütfen kullanım kılavuzunu, şekilde gösterildiği gibi, tabanın altındaki saklama bölümünde saklayın. veya Lütfen talimat kılavuzunu, tekstil malzemelerinin altında bulundurun.

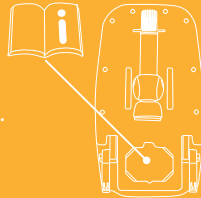

Parça Listesi

Lütfen herhangi bir eksik parça olmadığından emin olun. Lütfen herhangi bir eksik varsa satıcıyla iletişime geçin.

Şekil 1.1 Kafa Desteği

Şekil 1.2 Koltuk Minderi

Şekil 1.3 Bebek Arabası Sabitlik Serbest Bırakma Düğmesi A

Şekil 1.4 Yan Kılavuz

Şekil 1.5 Bebek Eklentisi

Şekil 1.6 Ayar Kayışı

Şekil 1.7 Donanım Ayarı Düğmesi

Şekil 1.8 Omuz Donanımı

Şekil 1.9 Tepelik Montajı

Şekil 1.10 Tepelik

Şekil 1.11 Donanım Bağlayıcıları

Şekil 1.12 Donanım Tokası

Şekil 1.13 Kulp

Şekil 1.14 Kulp Düğmesi

Şekil 1.15 Arka Kılavuz

Şekil 1.16 Bebek Arabası Sabitlik

Serbest Bırakma Düğmesi B

Şekil 1.17 Geri Tepme Çubuğu (yalnızca iAnchor Advance koltuğuyla kullanılır)

Şekil 1.18 Kilit

Şekil 1.19 ISOFIX Bağlayıcı

Şekil 1.20 Yatırma Ayarı Düğmesi

Şekil 1.21 Çocuk Koltuğu Serbest Bırakma Düğmesi

Şekil 1.22 Yük Ayağı Ayarı Düğmesi

Şekil 1.23 Yük Ayağı

Şekil 1.24 Yük Ayağı Göstergesi

Şekil 1.25 ISOFIX Kılavuzları

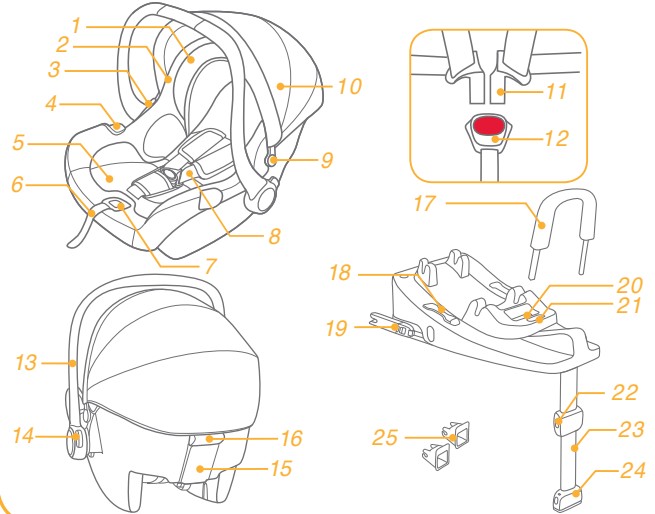

UYARI

- ! Aracınıza düzgün biçimde kurulabildiğinden emin olmak için lütfen bu çocuk koltuğunu satın almadan önce kontrol edin.
- ! HİÇBİR çocuk koltuğu kaza halinde tam koruma garanti edemez. Ancak bu çocuk koltuğunun doğru kullanımı, çocuğunuzun ciddi yaralanma veya ölüm riskini azaltacaktır.
- ! ECE R129/00 Yönetmeliğine göre ISOFIX bağlantılara sahip bu çocuk koltuğunu kullanmak için çocuğunuzun aşağıdaki gereklilikleri karşılaması gerekir.
- ! Çocuğun boyu 40-85 cm/ Çocuğun kilosu \leq 13 kg (yaklaşık 1,5 yaş veya altı).
- ! Bebek taşıyıcı modülünü emniyet kemeriyle kullanmak için çocuğunuzun aşağıdaki gereklilikleri karşılaması gerekir. Çocuğun kilosu \leq 13 kg / Çocuğun yaşı \leq 15 ay.
- ! Çocuk koltuğunun tüm kemerleri sıkımalıdır ve bükülmemelidir.
- ! Bu çocuk koltuğunu, bu kılavuzda yer alan talimatları dikkate almadan KULLANMAYIN; aksi durumda çocuğunuzun ciddi yaralanma veya ölüm riski altına sokabilirsiniz.
- ! Çocuğunuzunuzu, bu çocuk koltuğunda ASLA gözetimsiz bırakmayın.
- ! Bu çocuk koltuğunda değişiklik YAPMAYIN veya başka üreticilerin parçalarıyla birlikte KULLANMAYIN.
- ! Hasar görmüşse veya parçalar kayıpsa bu çocuk koltuğunu KULLANMAYIN.
- ! Omuz kayışları ve bacaklar arasındaki kasık kayışıyla doğru ve güvenli biçimde bağlanmasını engelleyebileceğinden, çocuğunuza geniş/büyük beden kıyafetler GİYDIRMEYİN.
- ! Sabitlenmemiş çocuk koltuğu keskin dönüş, ani durma veya çarpma halinde etrafa fırlayarak araçtakileri yaralayabileceğinden, bu çocuk koltuğunu veya diğer öğeleri aracınızda kemerle bağlanmamış veya sabitlenmemiş halde BIRAKMAYIN.
- ! Arkaya bakan çocuk koltuğunu, hava yastıklı ön koltuğa YERLEŞTİRMİYİN. Ölüm veya ciddi yaralanma meydana gelebilir. Daha fazla bilgi için lütfen aracın kullanıcı kılavuzuna bakın.

UYARI

- ! Çocuğunuzun güvenliğini tehlikeye atacak yapısal hasarı olabileceği için, ikinci el veya kullanım geçmişini bilmediğiniz bir çocuk koltuğunu ASLA kullanmayın.
- ! Çocuk koltuğunu araçta veya çocuğu çocuk koltuğunda sabitlemek için ASLA ip ya da benzeri nesnelere kullanmayın.
- ! Bu çocuk koltuğunu yumuşak malzemeler takılı olmadan KULLANMAYIN.
- ! Yumuşak malzemeler, üretici tarafından önerilenler dışındakilerle değiştirilmemelidir. Yumuşak malzemeler, çocuk koltuğunun verimliliğinin önemli bir parçasıdır.
- ! Bu çocuk koltuğuna önerilen iç yastıklar dışında herhangi bir şey KOYMAYIN.
- ! Çocuk koltuğunun, hiçbir parçası hareketli koltukları ya da araç kapılarının çalışmasını engellemeyecek şekilde kurulduğundan emin olun.
- ! Küçük çaplı bile olsa, herhangi bir şekilde çarpma meydana geldiğinde bu çocuk koltuğunu kullanmaya DEVAM ETMEYİN. Çarpma sebebiyle görünmeyen yapısal hasar olabileceğinden hemen değiştirin.
- ! Normal kullanımda değilken, bu bebek taşıyıcı modülünü ve tabanı araç koltuğundan çıkarın.
- ! Bakım, onarım ve parça değişimiyle ilgili sorunlar için dağıtıcıya danışın.
- ! Düşmesini önlemek için, çocuk koltuğu araçta olmasa bile çocuk bebek taşıyıcı modülüne yerleştirildiğinde, çocuk kemerlerini kullanarak çocuğu her zaman bağlayın.
- ! Bebek taşıyıcı modülünü elle taşımadan önce, çocuğun çocuk kemeriyle bağlandığından ve kulpun dikey konumda doğru biçimde kilitlendiğinden emin olun.
- ! Ciddi yaralanma ya da ölümü önlemek için, bebek taşıyıcı modülünü, içinde çocuk varken ASLA yükseltilmiş koltuğa yerleştirmeyin.
- ! Bu çocuk koltuğunun parçaları hiçbir biçimde yağlanmamalıdır.

UYARI



- ! Çocuđu, çođu kazanın meydana geldiđi kısa gezilerde bile çocuk koltuđunda bađlayın.
- ! Parçalar zaman içinde veya güneş ışığına maruz kalmasından dolayı aşındıđından ve bir çarpma durumunda yeterince verimli olamayacađından, çocuk koltuđunu satın alım tarihinden itibaren 5 yıldan sonra KULLANMAYIN.
- ! Lütfen bu çocuk koltuđunu güneş altında bırakmayın, aksi takdirde çocuđunuzun cildi için aşırı sıcak olabilir. Çocuđu içine yerleřtirmeden önce çocuk koltuđunu her zaman dokunarak kontrol edin.
- ! ISOFIX kılavuzlarının kirliliđi olup olmadıđını sıkça kontrol edin ve gerekirse temizleyin. Ürünün içine kir, toz, yiyecek parçaları vs. girerse güvenilirliđi tehlikeye girebilir.
- ! Tabanın önündeki yük ayađı bölgesine hiçbir nesne KOYMAYIN.
- ! Talimatlarda açıklananlar ve çocuk koltuđunda işaretli olanlar dışında hiçbir yük taşıma temas noktasını KULLANMAYIN.
- ! Joie bebek taşıyıcı kullanılırken geri tepme çubuđunu tabana TAKMAYIN. iAnchor Advance çocuk koltuđu kullanılırken, geri tepme çubuđu tabana takılmalıdır.

"i-Size" (Tümleřik Evrensel ISOFIX Çocuk Koltuđu Sistemleri), bir aracın tüm i-Size oturma konumlarında kullanıma yönelik bir Çocuk Koltuđu Sistemi kategorisidir.

Henüz araç üreticilerinin kullanım kılavuzlarının hepsinde i-Size uyumluluđu yer almamaktadır. Bu koltuk ve taban, ISOFIX uyumlu araçlarda kullanılmak için de onaylıdır. Lütfen araç üreticisinin web sitesine veya satıcınıza bařvurun.

Acil durum

Acil durum veya kaza halinde, çocuđunuza derhal ilk yardım ve tıbbi tedavi uygulanmasını sađlamak önemlidir.

Montaj için řekil	Uygunluk
	Çocuđun boyu 40-85 cm / Çocuđun kilosu ≤13kg (yaklařık 1,5 yař veya altı)
	Çocuđun kilosu ≤13 kg Çocuđun yařı ≤15 ay

Ürün Bilgisi

1. ECE R129/00 Yönetmeliğine göre, Tabanlı bebek taşıyıcı modülü, Evrensel ISOFIX C, D Sınıfı çocuk koltuğudur ve ISOFIX bağlantıları kullanılarak takılmalıdır.
2. Bu bir "i-Size" çocuk koltuğu sistemidir. ECE R129/00 Yönetmeliğine göre, aracın kullanım kılavuzunda araç üreticileri tarafından belirtilen "i-Size uyumlu" araç koltuk konumlarında kullanım için onaylıdır.
3. Şüpheli duyulması durumunda, lütfen çocuk koltuğu üreticisine veya satıcısına danışın. Bu, bir i-Size ISOFIX ÇOCUK KOLTUĞU SİSTEMİDİR.

ECE R129/00 eklerine göre, araç üreticilerinin kullanım kılavuzlarının hepsinde i-Size uyumluluğunun yer almadığı onaylanmıştır. Bu koltuk ve taban, ISOFIX uyumlu araçlarda kullanılmak için de onaylıdır. Lütfen araç üreticisinin web sitesine veya satıcınıza başvurun.

Çocuk koltuğunun ve bağlantı düzeneğinin kategorisine bağlı olarak, i-Size ISOFIX olarak onaylanmış konumlara sahip (araç el kitabında ayrıntılarıyla belirtildiği şekilde) araçlara takılabilir.

Montaj ile ilgili hususlar

bkz. görüntü 1 - 2

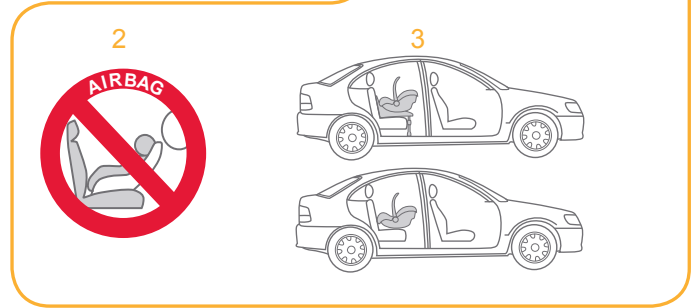
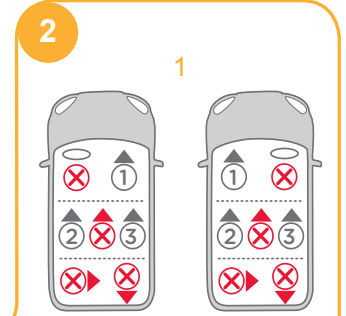
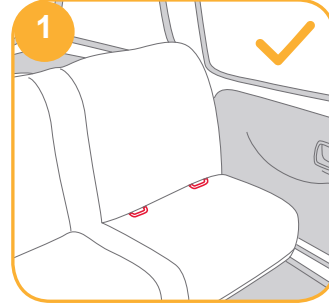

Uçakta Kurulum

bkz. görüntü 3

- ! Bir uçakta taban olmadan kullanılıyorsa, i-Gemm yalnızca bir emniyet kemeriyle takılabilir. Araçta emniyet kemeri kullanarak kurmayın.
- ! Bir uçakta kullanılırken, bebek taşıyıcı modülü yalnızca koltukta arkaya bakar durumda kurulmalıdır. 3
- ! i-Gemm bebek taşıyıcı modülü 435 mm genişliğe sahiptir ama bazı uçak koltukları 430 mm genişliktedir. Dar koltuk için, lütfen yüksekliği artırmak için koltuk altına dolgu yerleştirin ve kolçaklar arasına oturmasını sağlayın.



Kulpu ayarlamak için, serbest bırakmak amacıyla her iki yandaki kulp düğmelerine bastırın 5-1 ve 3 konumdan birine tıklayarak geçene kadar kulpu döndürün. 5-2

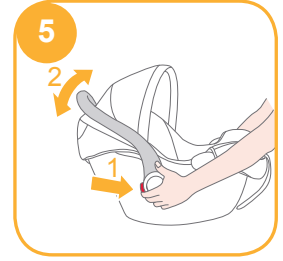

Tabanla kurulum

bkz. görüntü 6 - 17

i-Gemm ile kullanılırken geri tepme çubuğunu yerleştirmeyin, daha sonra iAnchor Advance koltuğuyla kullanım için güvenli biçimde saklayın.

1. Saklama bölmesinde katlı durumda olan yük ayağını açın. 6

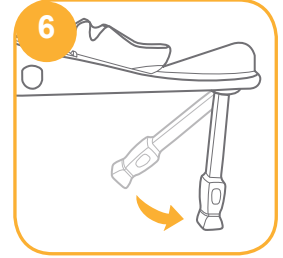

2. ISOFIX kılavuzlarını ISOFIX tutturma noktalarına takın. 7 ISOFIX kılavuzları, araç koltuğunun yüzeyini yırtılmaktan koruyabilir. Aynı zamanda ISOFIX bağlayıcılarını da yönlendirebilirler.

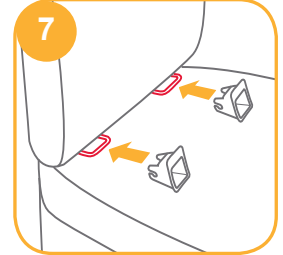

Kulpu Ayarı

bkz. görüntü 4 - 5

Bebek taşıyıcı modülünün kulpu 3 konuma ayarlanabilir. 4

Konum 1 Araç, el ya da bebek arabasıyla taşımaya yönelik konum.

Konum 2 Beşik konumu.

Konum 3 Bebek sandalyesi konumu.

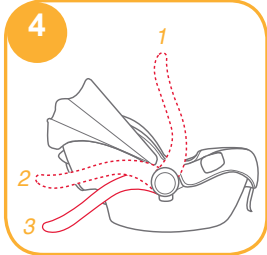

3. Taban daha önce iAnchor Advance koltuğuyla kullanıldıysa, geri tepme çubuğunu şekil 8 'de gösterildiği gibi çıkarın

! İleride iAnchor Advance koltuğuyla kullanım için güvenli biçimde saklayın. 9

4. Tabanın herhangi bir tarafındaki ISOFIX serbest bırakma düğmesine basıp ISOFIX bağlayıcılarını çekerek çıkarın. 10

5. ISOFIX bağlayıcılarını ISOFIX kılavuzlarıyla hizalayıp, her iki ISOFIX bağlayıcıyı ISOFIX tuturma noktalarına geçirin. 11

! abanın araca ISOFIX aracılığıyla takılması gerektiğini lütfen unutmayın. ECE R129 uyarınca, tabanın yalnızca araç koltuğu kemeriyle takılmasına izin verilmez. Çocuğunuzun daha güvende olması için, ISOFIX bağlantısına ek olarak, tabanı araç koltuğu kemeriyle veya kemersiz takma konusunda karar vermek size kalmıştır. 11-1

! Her iki ISOFIX bağlayıcıyı çekerek, tabanın güvenli bir şekilde takıldığını kontrol edin.

6. ISOFIX için ayarlanabilir 9 konum vardır. ISOFIX serbest bırakma düğmesine basın ve tabanı, sıkıca oturana kadar araç koltuğuna karşı geriye itin.

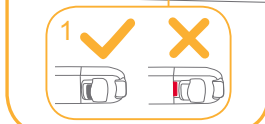
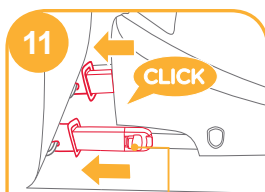
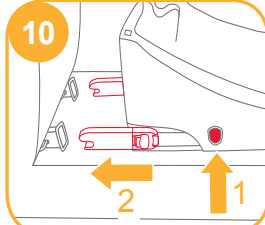
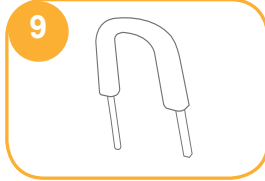
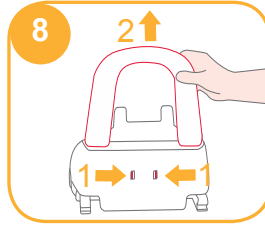

7. Tabanı araç koltuğuna yerleştirdikten sonra, yük ayağını kat 12'ye uzatın. Yük ayağı göstergesinin yeşil renkte görünmesi doğru, kırmızı renkte görünmesi de yanlış takıldığını belirtir. 12-1

! Yük ayağında 24 konum vardır. Yük ayağı göstergesinin kırmızı renkte olması, yük ayağının yanlış konumda bulunduğunu gösterir.

! Yük ayağının aracın tabanıyla tam olarak temas ettiğinden emin olun.

! Yük ayağı serbest bırakma düğmesini sıkıp, yük ayağını yukarı doğru kısaltın.

Tamamen monte edilen taban 13 'te gösterilmektedir

! ISOFIX bağlayıcılar, ISOFIX tuturma noktalarına takılmalı ve kilitlemelidir. 13-1

! Yük ayağı, yeşil göstergeye sahip olacak şekilde doğru biçimde takılmalıdır. 13-2

8. Bebek taşıyıcı modülünü tabana doğru aşağı itin 14; çocuk koltuğu sabitse, çocuk koltuğu göstergesi yeşil renkte görünür. 15

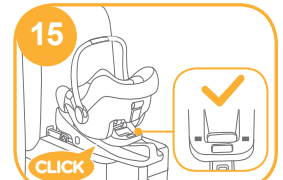
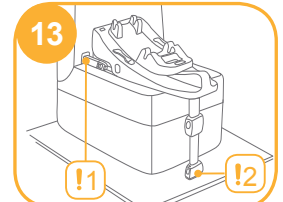
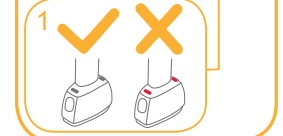
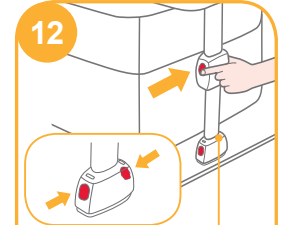

- ! Yatırma ayarı düğmesine basıp, çocuk koltuğunu uygun konuma ayarlayın. Geriye doğru bakar durumda 7 yatırma açısı vardır.
 - ! Çocuk koltuğunu takmanın ne rahat yolu, tabanın 7. konumda olduğu durumdur.
 - ! Tabana sabit bir şekilde takıldığından emin olmak için bebek taşıyıcı modülünü yukarı çekin.
9. Çocuk koltuğu takıldığında, bebek taşıyıcı modülündeki düzey çizgisi zeminle hizalı olmalıdır. **16**
10. Bebek taşıyıcı modülünü serbest bırakmak için, bebek taşıyıcı modülünü serbest bırakma düğmesine bastırırken bebek taşıyıcı modülünü yukarı çekin. **17**
11. Tabanı çıkarmak için, öncelikle ikincil kilit düğmesine, ardından da tabanı araç koltuğundan çıkarmadan önce ISOFIX bağlayıcılarındaki düğmeye basın. **18**

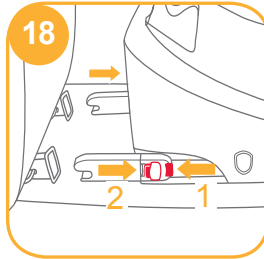
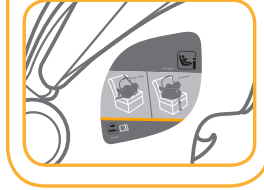
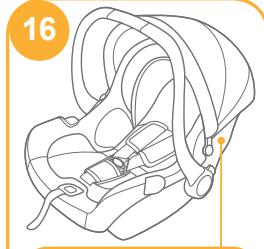

12. ISOFIX'i saklamak için ISOFIX serbest bırakma düğmesine basın. **19**

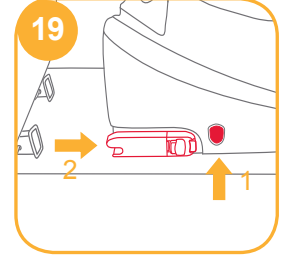

Kafa Desteği ve Omuz Kayışları için Yükseklik Ayarı

Omuz Kemer Kayışlarının uygun yüksekliğe ayarlandığını kontrol edin. Lütfen çocuğun boyuna göre uygun omuz kemeri yuvası çiftini seçin.

! Kafa desteğinin altı, çocuğun omzunun en yüksek noktasıyla hizalanmalıdır (**20** ile gösterildiği gibi) ama omuz hizasının üstünde olmamalıdır. **21**

! Omuz Kemer Kayışları uygun yükseklikte değilse, çocuk, bir çarpma anında çocuk koltuğundan fırlayabilir.



Kafa desteği ayarı kolunu sıkarken ²², 7 konumdan birine geçinceye kadar kafa desteğini yukarı çekin veya aşağı itin. Kafa desteği konumları gösterilir, bkz. ²³

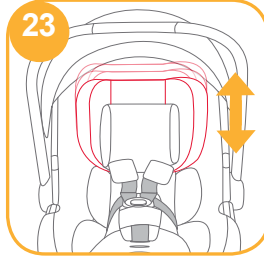
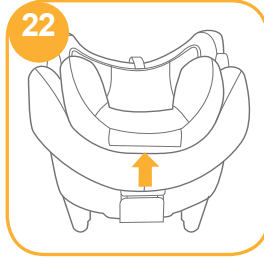

Çocuğu Koltukta Sabitleme

Not

1. Bebek eklentisi, çocuğu korumak içindir. Bebek parçasının, boyu 60 santimetreden kısa çocuklar için kullanımı uygundur.
2. Eklentiyi kullanmadan önce lütfen köpük dolguyu ekleyin. ²⁴
3. Çocuk koltuğa yerleştirildikten sonra, omuz kemerlerinin doğru yükseklikte olup olmadığını kontrol edin.



Çocuğun kafası rahatlıkla sığmamaya başladığında, bebek parçasının kafa destek kısmını çıkarın. Parçanın kafa kısmını çıkarmak için kafa desteğindeki kayışları ayırın.

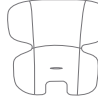

Bebeğin omuzları rahatlıkla sığmamaya başladığında, bebek eklentisinin gövde kısmını çıkarın.

1. Donanım ayarı düğmesine basarken, bebek taşıyıcı modülünün iki omuz donanımını tamamen çekin. ²⁵

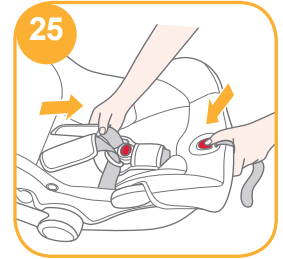

2. Kırmızı düğmeye basarak donanımın tokasını açın. **26**
3. Çocuğu bebek taşıyıcı modülüne yerleştirip tokayı kilitleyin. **27 28**
4. Ayar kayışını çekerek omuz donanımını sıkın. **29**

! Çocuk ve omuz kemerleri arasındaki mesafenin yaklaşık bir el kalınlığında olduğundan emin olun.

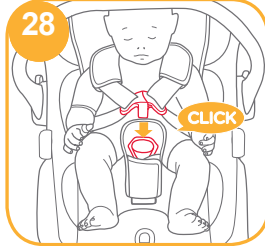
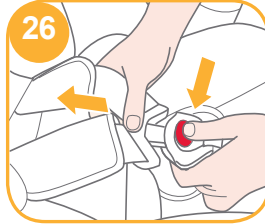

Tepeliği ve Oturak Altlığını Çıkarma

Tepeliği çıkarmak için, tepelik montaj yerindeki düğmeye basarken, aynı anda tepeliği dışa doğru çekin. **30**

Koltuk altlığını çıkarmak için aşağıdaki adımlara başlamalısınız:

1. Önce eklentiği çıkarmalısınız. Bunu yapmak için, tokayı çıkarmanız, parçanın her iki yanındaki kayışların tokasını açıp koltuktan tamamen çekmeniz yeterlidir.
2. Omuz kemeri kılıfı ya da kasık kemeri kılıfı şeritten çıkarılabilir.
3. Kafa desteği yumuşak malzemelerini çıkarmak için, kafa desteğinin arkasındaki elastik bantları çıkarın.
4. Koltuk kenarının altındaki bağlantı parçalarını çekin. **31**
5. Koltuk minderini, **32** ile gösterildiği gibi ayar düğmesinin etrafından ayırın.

Yumuşak malzemeleri tekrar takmak için, daha önce anlatılan adımları ters yönde izleyin.

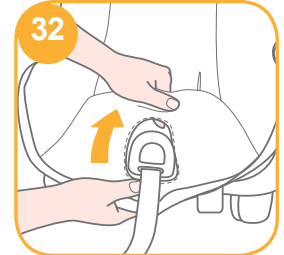
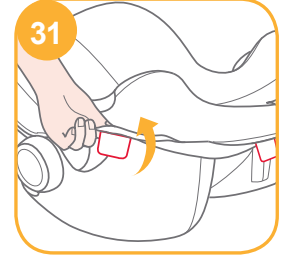
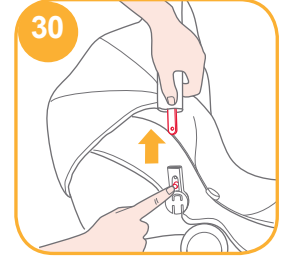

Tabansız kurulum

! Bu bebek taşıyıcı modülünü Bel Kemerli araç koltuklarına KURMAYIN. 33

! Bu bebek taşıyıcı modülü, yalnızca 3 noktalı Geri Çekmeli Emniyet Kemerine sahip araç koltukları için uygundur. 34

1. Bebek taşıyıcı modülünü, bulunmasını istediğiniz araç koltuğuna yerleştirin. Araç emniyet kemerini çekerek çıkarın ve araç bel kemerini bebek taşıyıcı modülünün yan kılavuzlarına kaydırarak araç tokasına kilitleyin. 35

! Araç emniyet kemeri tokası (dişi toka ucu) bebek taşıyıcı modülünü güvenli biçimde bağlamak için çok uzunsa bebek taşıyıcı modülü kullanılamaz. 35-1

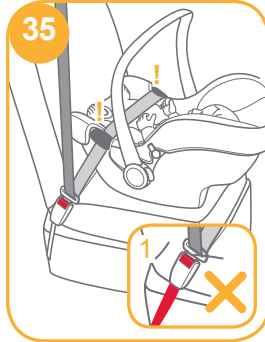
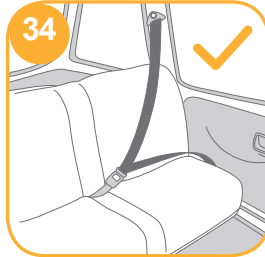
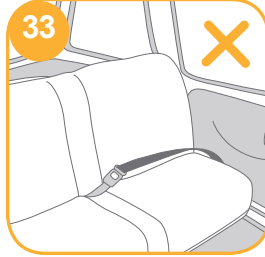

2. Köşegen kemeri arka kılavuza kaydırın. 36

3. Bebek taşıyıcı modülünü sıkıca ve güvenli biçimde sabitlemek için araç emniyet kemerini çekin. 37

4. Bebek taşıyıcı modülü takıldığında, bebek taşıyıcı modülündeki düzey çizgisi zeminle hizalı olmalıdır. 38

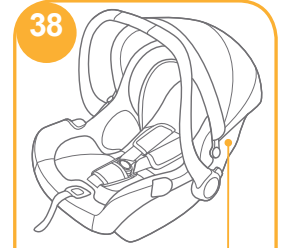

! Gevşek olmadığını veya kırılmadığını kontrol ederek, araç emniyet kemerini olabildiğince gerin.

! Bebek taşıyıcı modülünü kurduktan sonra, araç kemerlerinin doğru biçimde yönlendirildiğini ve araç tokasına güvenli biçimde takıldığını mutlaka kontrol edin. 39

5. Çocuğunuzu güneşten en üst düzeyde korumak için tepeliği tamamen açabilirsiniz; kancayı açıp, tepeliği öne doğru çekmeniz yeterlidir. 40

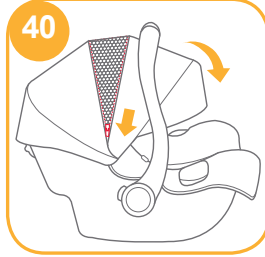
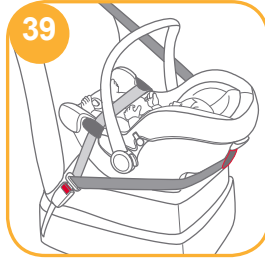

Bakım ve Koruma

- ! Eklenimin köpük dolgusunu çıkardıktan sonra, lütfen çocuğun erişemeyeceği bir yerde saklayın.
- ! Koltuk kaplamasını ve iç altlığı 30°C'nin altındaki soğuk suyla yıkayın.
- ! Yumuşak malzemeleri ütölemeyin.
- ! Yumuşak malzemeleri çamaşır suyuyla yıkamayın veya kuru temizlemeye vermeyin.
- ! Bebek taşıyıcı modülünü veya tabanı yıkamak için seyreltilmemiş deterjan, gaz ya da başka bir organik çözücü kullanmayın. Bu işlem çocuk koltuğuna zarar verebilir.
- ! Koltuk kaplamasını ve iç altlığı kurutmak amacıyla sıkmayın. Bu, koltuk kaplamasında ve iç altlıkta kırışıklıklara neden olabilir.
- ! Koltuk kaplamasını ve iç altlığı gölgede kurutun.
- ! Uzun bir süre kullanılmayacağına, çocuk koltuğunu ve tabanı aracın koltuğundan çıkarın. Çocuk koltuğunu çocuğunuzun erişemeyeceği serin ve kuru bir yere koyun.

SE

Välkommen till Joie™

Gratulerar till att bli en del av Joie-familjen! Vi är mycket glada för att få dela din resa med ditt lilla barn. Vid resor med Joie i-Gemm™ barnbältesstol använder du en högkvalitativ, fullt säkerhetscertifierad i-Size bilbarnstol för spädbarn. Om den används med bilbarnstolen, läs nogga igenom denna bruksanvisning och följ alla steg för att garantera en komfortabel resa och bästa skyddet för ditt barn.

För att använda denna Joie bilbarnstol med i-Size ISOFIX-fästeanordningar i enlighet med bestämmelsen ECE R129/00, måste ditt barn uppfylla följande krav.

Barnets längd 40cm-85cm/barnets vikt≤ 13kg; (cirka 1,5 år eller yngre).

För att använda denna bärmodul för spädbarn med fordonsbälte, måste ditt barn uppfylla följande krav. Barnets vikt≤13kg/Barnets ålder≤15 månader.

Bilbarnstol

Dessa instruktioner visar användningen av denna bilbarnsstol och bas för spädbarn. Denna bas kan också användas med vissa andra Joie spädbarnsbilstolar. Läs igenom alla instruktionerna i denna bruksanvisning innan produkten installeras och används.

VIKTIGT: SPARA FÖR FRAMTIDA REFERENS. LÄS IGENOM NOGA.

Förvara bruksanvisningen i lagringsutrymmet under basen såsom visas i högra figuren.

eller
Förvara bruksanvisningen under de mjuka delarna.

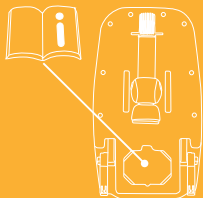

Förteckning över delar

Se till att det inte saknas några delar. Kontakta återförsäljaren om något saknas.

- | | | | |
|-----------|----------------------------|-----------|---|
| Fig. 1.1 | Huvudstöd | Fig. 1.16 | Frigöringsknapp barnstol B |
| Fig. 1.2 | Sittdyna | Fig. 1.17 | Stötstång (använd endast med bilbarnstol) |
| Fig. 1.3 | Frigöringsknapp barnstol A | Fig. 1.18 | Kopplingsdel |
| Fig. 1.4 | Sidoskydd | Fig. 1.19 | ISOFIX-fästeanordning |
| Fig. 1.5 | Spädbarnsinsats | Fig. 1.20 | Justeringsknapp för bakåtlutning |
| Fig. 1.6 | Bandinställning | Fig. 1.21 | Frigöringsknapp för barnbältesstol |
| Fig. 1.7 | Justeringsknapp för sele | Fig. 1.22 | Justeringsknapp för stödben |
| Fig. 1.8 | Axelsele | Fig. 1.23 | Stödben |
| Fig. 1.9 | Sufflettmontering | Fig. 1.24 | Indikator för stödben |
| Fig. 1.10 | Sufflett | Fig. 1.25 | ISOFIX-skenor |
| Fig. 1.11 | Selfästen | | |
| Fig. 1.12 | Selspänne | | |
| Fig. 1.13 | Handtag | | |
| Fig. 1.14 | Handtagsknapp | | |
| Fig. 1.15 | Bakre styrskena | | |

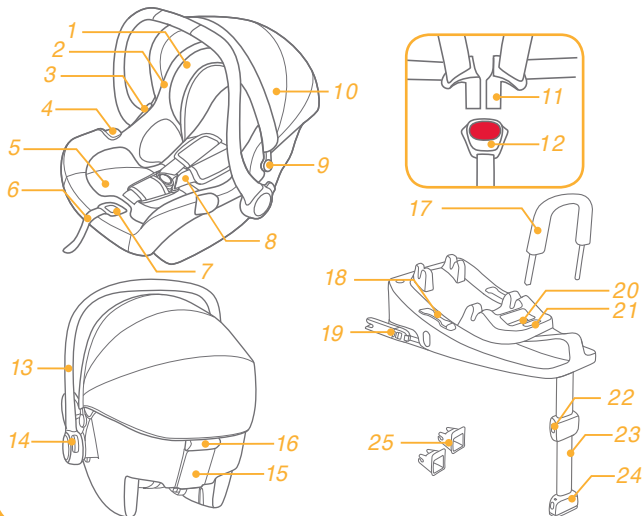

VARNING

- ! Kontrollera innan du köper denna bilbarnstol att den kan installeras korrekt i ditt fordon.
- ! INGEN bilbarnstol kan garantera fullständigt skydd från skador vid en krock. En korrekt användning av denna bilbarnstol kommer dock att minska risken för allvarliga skador eller dödsfall för ditt barn.
- ! För att använda denna bilbarnstol med ISOFIX-fästanordningar i enlighet med bestämmelsen ECE R129/00, måste ditt barn uppfylla följande krav.
- ! Barnets längd 40cm-85cm / barnets vikt ≤ 13kg; (Cirka 1,5 år eller yngre).
- ! För att använda denna bärmodul för spädbarn med fordonsbälte, måste ditt barn uppfylla följande krav. Barnets vikt ≤ 13 kg/Barnets ålder ≤ 15 månader.
- ! Eventuella remmar på bilbarnstolen bör spännas och inte vridas.
- ! Installera INTE denna bilbarnstol utan att följa instruktionerna i denna bruksanvisning eftersom du annars kan utsätta ditt barn för allvarliga skaderisker eller dödsfall.
- ! Lämna ALDRIG ditt barn utan uppsikt med denna bilbarnstol.
- ! Gör INGA modifieringar på denna bilbarnstol eller använd den med komponentdelar från andra tillverkare.
- ! Använd INTE denna bilbarnstol om den är skadad eller om delar saknas.
- ! Låt INTE ditt barn bära stora/för stora kläder eftersom dessa kan förhindra att barnet sitter säkert och korrekt fastspänt med axelremmarna och klykan mellan benen.
- ! Lämna inte denna bilstol för spädbarn eller andra objekt obältade eller utan att de sitter fast i fordonet eftersom bilstolen kan kastas runt och skada passagerare vid skarpa svängar, plötsliga stopp eller krock.
- ! Placera INTE en bakåtvänd barnstol på framsätet med krockkudde. Dödsfall eller allvarliga skador kan uppstå. Se fordonets bruksanvisning för ytterligare information.

VARNING

- ! Använd ALDRIG en begagnad bilbarnstol eller en bilbarnstol som du inte känner till eftersom den kan ha strukturella skador som riskerar barnets säkerhet.
- ! Använd ALDRIG rep eller annat för att fästa bilbarnstolen i fordonet eller för att fästa barnet i bilbarnstolen.
- ! Använd INTE denna bilbarnstol utan dess mjuka material.
- ! De mjuka delarna skall inte ersättas med något annat förutom det som rekommenderas av tillverkaren. De mjuka delarna utgör en integrerad del av bilbarnstolens prestanda.
- ! Placera INTE något annat än de rekommenderade inre kuddarna i denna bilstol för spädbarn.
- ! Se till att bilbarnstolen är installerad på ett sådant sätt att inga delar av den störs av rörliga säten eller användning av fordonets dörrar.
- ! Använd INTE denna bilbarnstol efter att den varit med någon typ av krock, även en mindre krock. Byt omedelbart eftersom det kan finnas osynliga, strukturella skador från krocken.
- ! Ta bort denna bilbarnstol för spädbarn från fordonet när den inte skall användas regelbundet.
- ! Rådfråga återförsäljaren beträffande frågor om underhåll, reparation och byta av delar.
- ! För att undvika risken att barnet faller ur stolen skall barnet alltid använda säkerhetssele när barnet är placerat i bilbarnstolen, även när bilbarnstolen inte är i fordonet.
- ! Innan barnet bärs i bilbarnstolen för spädbarn, se till att barnet är fastspänt och säkerhetssele och att handtaget är korrekt låst i vertikal position.
- ! För att undvika allvarliga skador eller dödsfall skall ALDRIG bilstolen för spädbarn placeras på upphöjda säten med barnet i den.
- ! Delarna på denna bilbarnstol skall inte smörjas på något sätt.

VARNING



- ! Sätt alltid fast barnet i bilbarnstolen, även vid korta resor, eftersom det är då som de flesta olyckor sker.
- ! Använd INTE denna bilbarnstol mer än 5 år efter inköp eftersom delar kan försämrats med tiden eller utsätt den för solljus eftersom den då kanske inte fungerar felfritt vid en krock.
- ! Håll denna bilbarnstol borta från solljus eftersom den kan bli för het för barnets hud. Känn alltid på bilbarnstolen innan du placerar barnet i den.
- ! Kontrollera regelbundet ISOFIX styrskenorna om det finns smuts och rengör dem om så behövs. Pålitligheten kan påverkas av smutsupbyggnad, damm eller matrester etc.
- ! Placera INGA föremål inom stödbenets område framför basen.
- ! Använd INTE andra fästpunkter än de som beskrivs i instruktionerna och som är markerade på bilbarnstolen.
- ! Montera INTE stötstången på basen vid användning med Joie-spädbarnsbilstol. Stötstången MÅSTE monteras på basen vid användning av bilbarnstolen.

" i-Size" (integrerad universell ISOFIX system för barnbäsesstolar) är en kategori med system för barnbäsesstolar för användning i alla i-Size sätespositioner i ett fordon.

Inte alla fordonstillverkarens handböcker listar i-Size kompatibilitet ännu. Detta säte och bas är också godkänd att användas i ISOFIX-kompatibla fordon. Se fordonstillverkarens webbsida eller rådfråga din återförsäljare.

Nödfall

Vid nödfall eller olyckor är det mycket viktigt att barnet får första hjälpen och medicinsk behandling omedelbart.

Figur för installation	Lämplig för
	Barnets längd 40cm-85cm/ barnets vikt ≤ 13kg; (cirka 1,5 år eller yngre).
	Barnets vikt ≤ 13kg Barnets ålder ≤ 15 månader

Produktinformation

1. Enligt ECE R129/00 bestämmelsen är bilbarnstolen med bas en universell ISOFIX klass C, D bilbarnstol och skall fästas med ISOFIX fästankordningar.
2. Detta är ett i-Size-system för bilbarnstol. Den är godkänd enligt bestämmelse ECE R129/00, för användning i "i-Size kompatibelt" fordonssäte placerad såsom indikeras av fordonstillverkarens bruksanvisning.
3. Vid tveksamheter rådfråga antingen bilbarnstolens tillverkare eller återförsäljaren. Detta är ett i-Size ISOFIX-SYSTEM FÖR BILBARNSTOL.

Den är godkänd för ECE R129/00-serierna med tillägg, men alla fordonstillverkarens bruksanvisningar listar inte i-Size kompatibilitet än. Detta säte och bas är också godkänd att användas i ISOFIX-kompatibla fordon. Se fordonstillverkarens webbsida eller rådfråga din återförsäljare.

Den passar i fordon med positioner som godkänts som i-Size ISOFIX-positioner (såsom anges i fordonets bruksanvisning), beroende på kategori av bilbarnstol och fästpunkter.

Angående installation

se bilderna 1 - 2

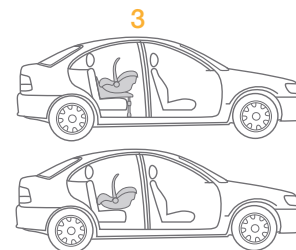
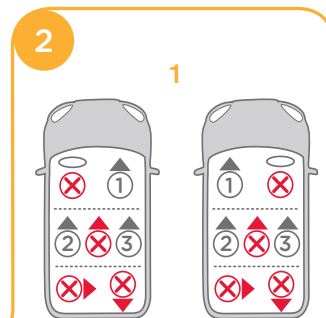
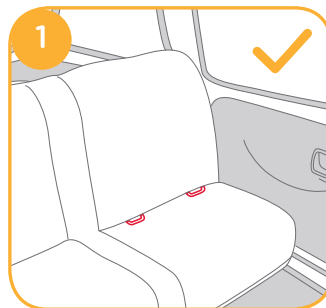

Flygplansinstallation

se bilderna ③

- ! I-Gemm kan endast installeras med ett höftbälte om den används i ett flygplan utan basen. Installera den inte i ett fordon med hjälp av ett höftbälte.
- ! När den används i ett flygplan, måste spädbarnsmodulen installeras bakåtvänt på sätet. ③
- ! i-Gemm spädbarnsmodulen är 435mm bred, men vissa flygplansäten är 430mm breda. Om sätet är för smalt, placera stoppning under stolen så att den höjs och passar in mellan armstöden.



För att justera handtaget, tryck in handtagets knappar på båda sidor för att lossa det ⑤-1, och rotera sedan handtaget tills det klickar på plats i något av de 3 lägena. ⑤-2

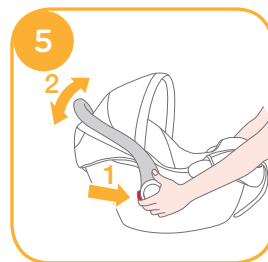

Installation med bas

se bilderna ⑥ - ⑰

Vid användning av i-Gemm montera inte stötstängan, men förvara den säkert för senare användning med iAnchor Advance-stolen.

1. Vik ut stödbenet från förvaringsutrymme. ⑥
2. Fäst ISOFIX styrskenor med ISOFIX förankringspunkter. ⑦ ISOFIX styrskenor kan skydda bilsätets yta från att bli slitet. De kan också styra ISOFIX anslutningarna.

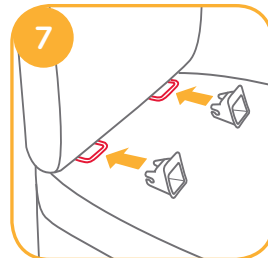
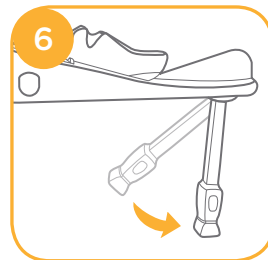

Handtagsjustering

se bilderna ④ - ⑤

Handtaget på spädbarnsmodulen för spädbarn kan justeras till 3 lägen. ④

- Position 1 Läge för transport i bil, barnvagn eller i handen.
- Position 2 Gungläge.
- Position 3 Barnstolsläge.

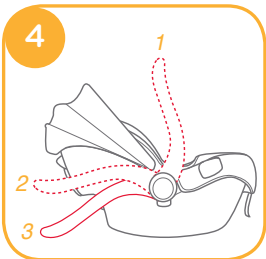

3. Om basen användes tidigare med iAnchor Advance-stolen ta bort stötstången såsom visas på bild **8**

! Förvara den säkert för framtida användning med iAnchor Advance-stolen. **9**

4. Tryck på ISOFIX-frigöringsknappen på basens båda sidor och dra sedan ut ISOFIX-anslutningarna. **10**

5. Rikta in ISOFIX-anslutningarna mot ISOFIX-skenorna och klicka sedan fast båda ISOFIX-anslutningarna i ISOFIX-förankringspunkterna. **11**

! Tänk på att basen måste sättas fast i fordonet genom ISOFIX. Att sätta fast basen endast med hjälp av bilbältet är inte tillåtet enligt ECE R129. För en säkrare bilfärd för ditt barn är det upp till dig att besluta om du vill installera basen med eller utan bilbälte förutom ISOFIX-fästet. **11-1**

! Kontrollera att basen sitter fast installerad genom att dra i båda ISOFIX-anslutningarna.

6. Det finns 9 justerbara lägen för ISOFIX. Tryck på ISOFIX-frigöringsknapp och tryck tillbaka basen mot fordonssätet tills den sitter fast.

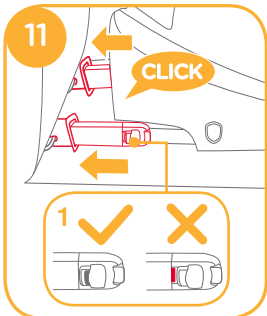
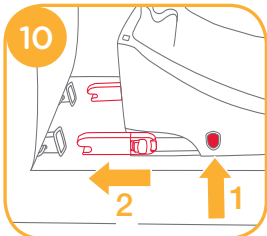
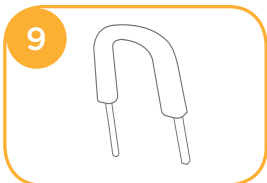
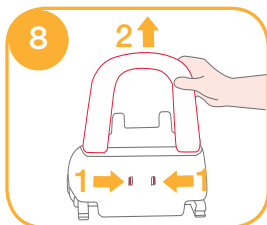

7. Efter att basen placerats på fordonssätet, förläng stödbenet till golvet **12**. När stödbenets indikator visar grönt är den installerad korrekt, rött betyder att den är installerad felaktigt. **12-1**

! Stödbenet har 24 lägen. När belastningebenets indikator visar rött betyder att stödbenet är i fel position.

! Kontrollera att stödbenet är helt i kontakt med fordonets golv.

! Kläm på stödbenet frigöringsknapp och förkorta stödbenet uppåt.

Den kompletta monterade basen visas i **13**

! ISOFIX anslutningarna måste fästas och låsas på ISOFIX förankringspunkterna. **13-1**

! Stödbenet måste vara installerat korrekt med grön indikator. **13-2**

8. Skjut spädbarnsmodulen ned i basen **14**, om bilbarnstolen sitter fast visar bilbarnstolhakens indikator grönt. **15**

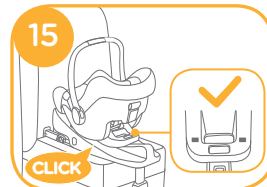
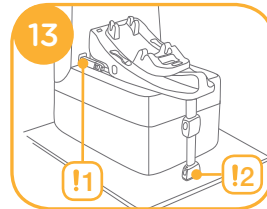
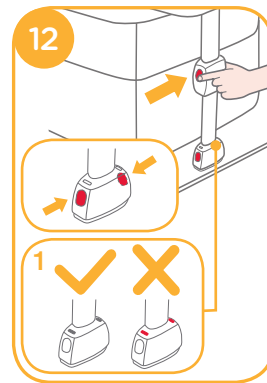

! Tryck på lutningsinställningshandtaget och ställ in barnets lutning till lämplig position. Det finns 7 lutningsvinklar i bakåtvänd läge.

! Det bekvämaste sättet att installera bilbarnstolen är när basen är i det 7:e läget.

! Dra upp bilbarnstolen för att kontrollera att den sitter fast i basen.

9. Nivån på bilbarnstolen måste vara i nivå med marken när bilbarnstolen är installerad. **16**

10. För att frigöra bilbarnstolen, dra upp bilbarnstolen medan du trycker på bilbarnstolens frigöringsknapp. **17**

11. För att ta bort basen tryck på den sekundära låsknappen först och sedan på ISOFIX-anslutningarna innan du tar bort basen från fordonssätet. **18**

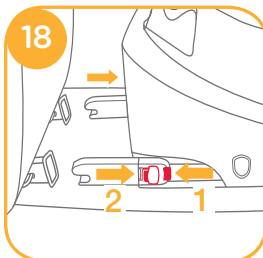
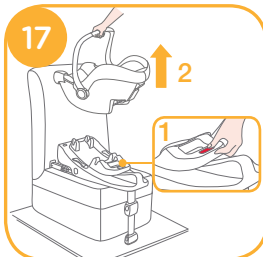
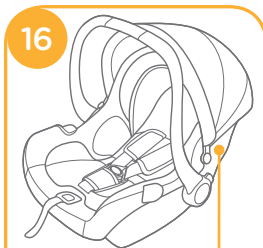

12. Tryck på ISOFIX frigöringsknappen för att fälla ISOFIX. **19**

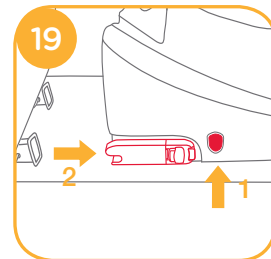

Höjdjustering för huvudstöd och axelselen

Kontrollera att axselens remmar är inställda på rätt höjd. Välj rätt par av platser för axelselar beroende på barnets längd.

! Huvudstöddets nedre del måste vara på samma nivå som den högsta punkten på barnets skuldror, såsom visas i **20**, men inte över skulderlinjen. **21**

! Om remmarna till axelselen inte är på rätt höjd, kanske barnet åker ur bilbarnstolen vid en krock.



Tryck på huvudstödsspaken ²², och dra samtidigt upp eller skjut ned huvudstödet tills det snäpper fast i en av de 7 positionerna. Huvudstödpositionerna visas i Fig. ²³

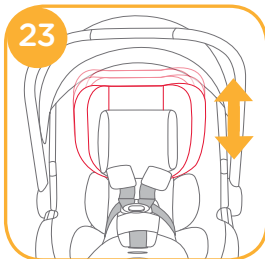
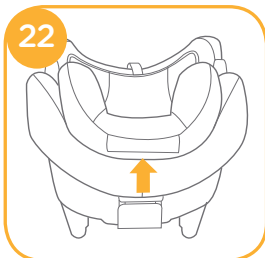

Säkra barnet i bilbarnstolen

Observera

1. Spädbarnsinsatsen är för barnets skydd. Barn under 60cm längd är lämpliga att använda spädbarnsinsatsen.
2. Innan du använder insatsen, lägg till skumdynan. ²⁴
3. När barnet sitter i stolen, kontrollera om axselen är inställd på rätt höjd.



Ta bort huvudstöddelen på spädbarnsinsatsen när barnets huvud inte längre passar komfortabelt. Ta loss knäppningen på huvudstödet för att ta bort huvuddelen av insatsen.



Ta bort kroppsektionen på spädbarnsinsatsen när barnets axlar inte längre passar komfortabelt.

1. Medan du trycker på axselens justeringsknapp, dra helt ut axselens båda remmar på bilbarnstolen. ²⁵

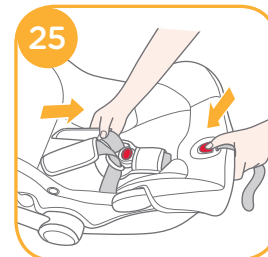

- Lossa bältesspannet på axelselen genom att trycka på den röda knappen. ²⁶
- Placera barnet i bilbarnstolen och lås spännet. ^{27 28}
- Dra åt axelselen genom att dra i justeringsbandet. ²⁹

! Se till att utrymmet mellan barnet och axelselen är som tjockleken på en hand.

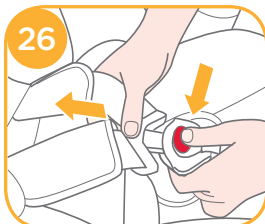

Ta bort sufflett och sätesdyna

För att ta bort suffletten, dra ut sufflettbågen samtidigt som du trycker på knappen i sufflettmonteringen. ³⁰

För att lossa sittdynan, se följande steg:

- Du måste ta bort insatsen först. För att göra detta, lås upp spännet, lossa därefter snäppena på båda sidor av insatsen och dra ut, bort från bilstolen.
- Axselens eller grenselens skydd kan tas bort från bandet.
- Lossa de elastiska banden på baksidan av huvudstödet för att ta bort huvudstödet mjuka delar.
- Dra ut fästdelarna under kanten på stolen. ³¹
- Ta bort sittdynan från runt justeringsknappen som visas i ³²

För att återmontera mjuka delar, utför de ovannämnda stegen i omvänd ordning.

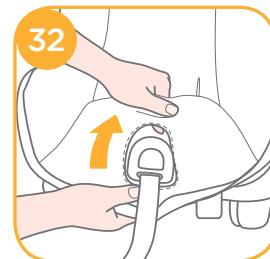
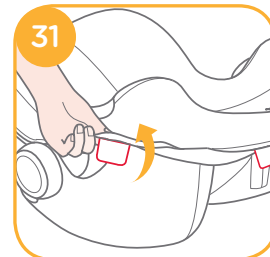
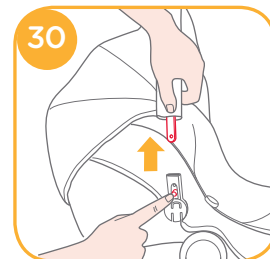

Installation utan bas

! Installera INTE denna bilbarnstol för spädbarn i fordonssäten med höftbälten. ³³

! Denna bilbarnstol är endast lämplig för fordonssäten med utdragbara 3-punktsbälten. ³⁴

1. Placera bilbarnstolen för spädbarn på det säte i fordonet där du vill ha den. Dra i fordonets säkerhetsbälte och lås det i fordonets spänne. Dra sedan fordonets höftbälte genom sidoskenorna på bilbarnstolen. ³⁵

! Bilbarnstolen kan inte användas om fordonets säkerhetsspänne (honan) är för långt för att förankra bilbarnstolen ordentligt. ³⁵⁻¹

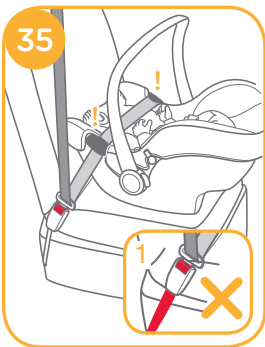
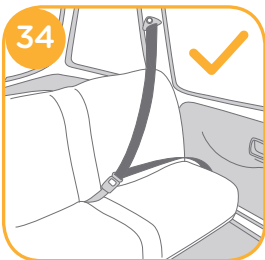
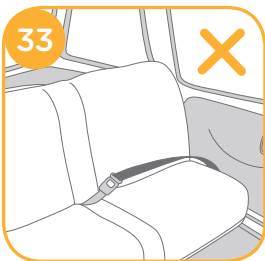

2. För in diagonalbältet i den bakre skenan. ³⁶

3. Dra ut axelbältet för att fästa bilbarnstolen stadigt och säkert. ³⁷

4. Nivån på bilbarnstolen måste vara i nivå med marken när bilbarnstolen är installerad. ³⁸

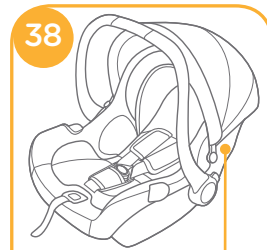

! Dra åt fordonets säkerhetsbälte så mycket det går och kontrollera att det inte sitter löst eller är vridet.

! Efter installation av bilbarnstolen, kontrollera alltid att fordonsbälten är rätt dragna och säkert fastsatta i fordonets spänne. 39

5. Suffletten kan öppnas helt för att skydda ditt barn från solen, dra bara loss kroken och dra sedan suffletten framåt. 40

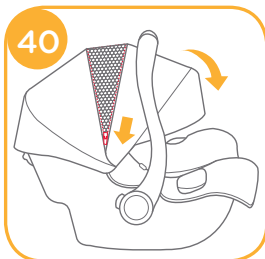

Skötsel och underhåll

- ! Efter att skumlinlagget, tagits bort, förvara det utom räckhåll för barn.
- ! Tvätta sätesskyddet och inre kuddarna med kallt vatten under 30°C.
- ! Stryk inte det mjuka materialet.
- ! Blek inte eller kemtvätta det mjuka materialet.
- ! Använd inte outspätt rengöringsmedel, bensin eller andra organiska lösningsmedel för att tvätta bilbarnstolen eller basen. Det kan skada bilbarnstolen.
- ! Vrid inte klädseln och inre stoppning i ett försök att torka. Det kan leda till att sätesmaterialet och den inre stoppningen veckas.
- ! Häng sätesskyddet och inre kuddarna att torka i skuggan.
- ! Ta bort bilbarnstolen och basen från fordonet om det inte skall användas under en längre tid. Placera bilbarnstolen på en sval och torr plats där barnet inte kan komma åt den.

DA

Velkommen til Joie™

Tillykke med at blive en del af Joie-familien! Vi er meget glade for at være med på din rejse med dit barn. Når du kører med Joie i-Gemm™ babyautostolen, bruger du en fuldt certificeret og sikker i-Size babyautostol af høj kvalitet. Når den bruges med i-base eller med i-base Advance, skal du læse denne brugervejledning nøje igennem og følge alle trin for at få en komfortabel tur og den bedste beskyttelse for dit barn.

For at bruge denne Joie babyautostol med i-Size ISOFIX-beslagene i henhold til forordning ECE R129/00, skal dit barn opfylde følgende krav.

Barnets højde skal være 40 cm-85 cm/Barnets vægt skal være ≤ 13 kg; (ca. 1,5 år gammel eller derunder).

For at bruge dette bæremodul til babyautostolen med sikkerhedsselen i bilen, skal dit barn opfylde følgende krav. Barnets vægt skal være ≤ 13 kg/Barnets alder skal være ≤ 15 måneder.

i-base Advance

Disse anvisninger omfatter brugen af bæremodul og soklen til babyautostolen. Denne sokkel kan også bruges med visse andre Joie bæremoduler til babyautostole. Læs venligst alle anvisningerne i denne brugervejledning, inden du installerer og bruger produktet.

VIGTIGT: SKAL BEHOLDES TIL FOR FREMTIDIG REFERENCE. LÆS VENLIGST ANVISNINGERNE NØJE IGENNEM.

Behold brugervejledningen i rummet på bunden af soklen, som vist på billedet til højre, eller
Behold brugervejledningen på bunden af det bløde sæde.

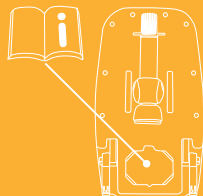

Liste over dele

Kontroller, at der ikke mangler nogen dele. Kontakt din forhandler, hvis der mangler nogle dele.

- | | | | |
|-----------|---|-----------|--|
| Fig. 1.1 | Hovedstøtte | Fig. 1.16 | Fastgøring af bærekurv, frigørelsesknap B |
| Fig. 1.2 | Sædepude | Fig. 1.17 | Stang med fjeder (må kun bruges med iAnchor Advance-sædet) |
| Fig. 1.3 | Fastgøring af bærekurv, frigørelsesknap A | Fig. 1.18 | Låsemekanisme |
| Fig. 1.4 | Sideskinne | Fig. 1.19 | ISOFIX-forbindelsesstykke |
| Fig. 1.5 | Babyindlæg | Fig. 1.20 | Justeringsknap for hældning |
| Fig. 1.6 | Justeringsrem | Fig. 1.21 | Frigørelsesknap for babyautostol |
| Fig. 1.7 | Justeringsknap for sele | Fig. 1.22 | Justeringsknap for benstøtte |
| Fig. 1.8 | Skuldersele | Fig. 1.23 | Benstøtte |
| Fig. 1.9 | Kalechebeslag | Fig. 1.24 | Indikator for benstøtte |
| Fig. 1.10 | Kaleche | Fig. 1.25 | ISOFIX-skinne |
| Fig. 1.11 | Seleforbindelsesstykker | | |
| Fig. 1.12 | Selespænde | | |
| Fig. 1.13 | Håndtag | | |
| Fig. 1.14 | Håndtagsknap | | |
| Fig. 1.15 | Bagskinne | | |

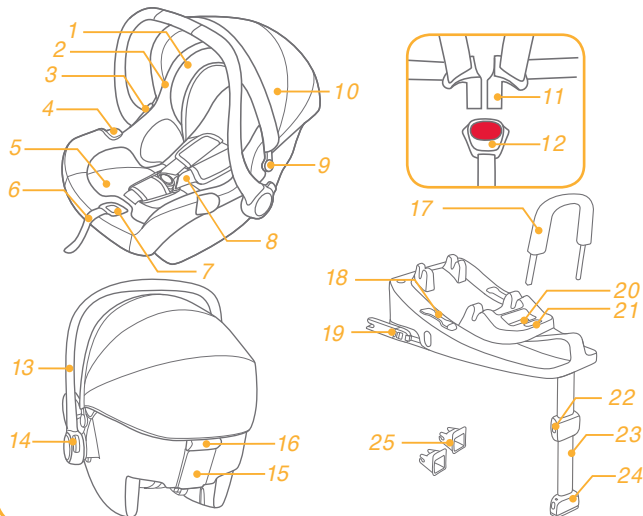

ADVARSEL

- ! Kontroller, at babyautostolen kan installeres korrekt i dit køretøj, inden du køber den.
- ! INGEN babyautostole kan garantere en fuld beskyttelse imod kvæstelser ved en ulykke. Korrekt brug af denne babyautostol kan dog nedsætte risikoen for alvorlige kvæstelser eller dødsfald.
- ! For at bruge denne babyautostol med ISOFIX-beslagene i henhold til ! forordning ECE R129/00, skal dit barn opfylde følgende krav.
- ! Barnets højde skal være 40 cm-85 cm/Barnets vægt skal være ≤ 13 kg (ca. 1,5 år gammel eller derunder).
- ! For at bruge dette bæremodul til babyautostolen med sikkerhedsselen i bilen, skal dit barn opfylde følgende krav. Barnets vægt skal være ≤ 13 kg/Barnets alder skal være ≤ 15 måneder.
- ! Alle remme på babyautostolen skal strammes og må ikke være snoet.
- ! Installer IKKE denne babyautostol uden at følge anvisningerne i denne brugervejledning, da du kan udsætte dit barn for risikoen for alvorlige kvæstelser eller dødsfald.
- ! Efterlad ALDRIG dit barn i denne babyautostol uden opsyn.
- ! Foretag IKKE nogen ændringer på denne babyautostol og brug den IKKE sammen med dele fra andre fabrikker.
- ! Brug IKKE denne babyautostol, hvis den er beskadiget eller mangler dele.
- ! Klæd IKKE dit barn i for stort tøj, da dette kan forhindre, at dit barn er korrekt og sikkert fastholdt af skulderremmene og skridtremmen imellem benene.
- ! Efterlad IKKE denne babyautostol eller andre emner uden sikkerhedssele eller uden fastgøring i dit køretøj, da en fritliggende babyautostol kan blive slynget omkring og skade personer ved et skarpt sving, et pludseligt stop eller et sammenstød.
- ! Placer IKKE en bagvendt babyautostol på et forsæde med en air bag. Der er risiko for dødsfald eller alvorlige kvæstelser. Se venligst brugervejledningen til køretøjet for yderligere oplysninger.

ADVARSEL

- ! Brug ALDRIG en brugt babyautostol eller en babyautostol, hvis historik du ikke kender, fordi den kan have strukturelle skader, som kan være farligt for dit barns sikkerhed.
- ! Brug aldrig reb eller andre midler til at fastgøre babyautostolen i køretøjet eller til at fastspænde barnet i babyautostolen.
- ! Brug IKKE denne babyautostol uden det bløde sæde.
- ! Det bløde sæde bør ikke erstattes med andet end det, som anbefales af fabrikanten. Det bløde sæde er en integreret del af denne babyautostol.
- ! Placer IKKE andet end de anbefalede indre puder i denne babyautostol.
- ! Kontroller, at babyautostolen er installeret således, at ingen dele af den udgør en forhindring for de bevægelige sæder eller ved åbning af køretøjets døre.
- ! Babyautostolen må IKKE bruges efter at den er blevet beskadiget, også ved mindre skader. Udskift øjeblikkeligt babyautostolen, da der kan være usynlige, strukturelle skader fra ulykken.
- ! Fjern bæremodulet og soklen fra køretøjets sæde, hvis den ikke bruges jævnligt.
- ! Kontakt din forhandler ved problemer med vedligeholdelse, reparation og udskiftning af dele.
- ! For at forhindre, at barnet kan falde ud af stolen, skal du altid spænde barnet fast med selen, når barnet sidder i bæremodulet, også når babyautostolen ikke er installeret i køretøjet.
- ! Inden du bærer bæremodulet med hånden, skal du sikre, at barnet er fastspændt med børneselen, og at håndtaget er korrekt låst i en lodret position.
- ! For at undgå alvorlige kvæstelser eller dødsfald, må du ALDRIG stille bæremodulet på et forhøjet sæde med barnet i det.
- ! Delene på denne babyautostol må ikke smøres på nogen som helst måde.

ADVARSEL



- ! Fastspænd altid barnet i babyautostolen, også på korte ture, da de fleste ulykker opstår her.
- ! Brug IKKE denne babyautostol i mere end 5 år efter købsdatoen, da visse dele kan forringes med tiden eller på grund af sollys, og muligvis ikke virker korrekt i tilfælde af en ulykke.
- ! Udsæt ikke denne babyautostol for sollys, da den kan blive for varm for børnenes hud. Berør altid babyautostolen, inden du sætter barnet i den.
- ! Kontroller ISOFIX-skinnerne jævnligt for snavs og rengør dem, hvis nødvendigt. Pålideligheden kan påvirkes ved indtrængning af snavs, støv, fødevarer, etc.
- ! Placer IKKE nogen genstande på området for benstøtten på forsiden af soklen.
- ! Brug IKKE andre bærepunkter udover de, som er beskrevet i anvisningerne og som er markeret på babyautostolen.
- ! Fastgør IKKE stangen med fjederen til soklen, når du bruger den med Joie bæremodulet. Stangen med fjederen SKAL fastgøres til soklen, når du bruger den med iAnchor Advance babyautostolen.

"i-Size" (integrerede universelle ISOFIX-babyautostolsystemer) er en kategori af babyautostolsystemer til brug i alle i-Size-sædepositioner i et køretøj.

Ikke alle køretøjer er kompatible med i-Size. Dette sæde og soklen er også godkendt til brug i ISOFIX-kompatible køretøjer. Se venligst fabrikanten af køretøjets webseite eller din forhandler.

Nødsituationer

I tilfælde af nødsituationer eller ulykker, er det meget vigtigt øjeblikkeligt at give dit barn førstehjælp og lægebehandling.

Billede til installation	Egnet til
	Barnets højde skal være 40 cm-85 cm/ Barnets vægt skal være ≤ 13 kg (ca. 1,5 år gammel eller derunder)
	Barnets vægt skal være ≤ 13 kg Barnets alder skal være ≤ 15 måneder

Produktoplysninger

1. I henhold til forordning ECE R129/00, er bæremodulet med sokkel en Universal ISOFIX-babyautostol i klasse C, D og skal fastgøres med ISOFIX-beslagene.
2. Dette er en "i-Size" babyautostol. Den er godkendt - i henhold til forordning ECE R129/00- til brug i "i-Size-kompatible" køretøjs sædepositioner, som indikeret af fabrikanten i køretøjets brugervejledning.
3. Hvis du er i tvivl, skal du kontakte fabrikanten af babyautostolen eller din forhandler. Dette er et i-Size ISOFIX babyautostolsystem.

Det er godkendt i henhold til ændringerne i forordning ECE R129/00. Ikke alle køretøjer er kompatible med i-Size. Dette sæde og soklen er også godkendt til brug i ISOFIX-kompatible køretøjer. Se venligst fabrikanten af køretøjets webside eller kontakt din forhandler.

Den passer til køretøjer med positioner, som er godkendt som i-Size ISOFIX-positioner (som beskrevet i køretøjets håndbog), afhængig af kategorien af babyautostolen og fastspændingsmåden.

Overvejelser ved installation

se billederne 1 - 2

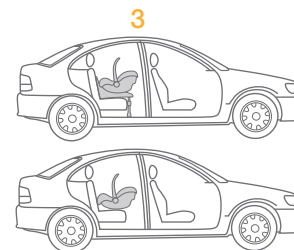
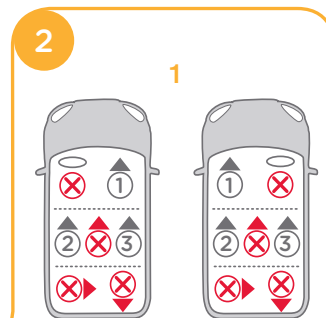
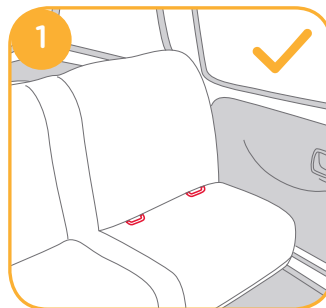

Installation i fly

se billederne ③

! i-Gemm kan kun installeres med et lædebælte, hvis det bruges i et fly uden soklen. Det må ikke installeres i et køretøj med et lædebælte.

! Neat. eing used in an aircraft, emodulet kun installeres bagvendt på sædet. ③

! Bredden pr i-Gemm bfant carrier module width is 435mm. In nogle flysnt carrier module wiPn smalle sysnt carrier module width is 435mm, but some aircraft seat widths are 430mm. For narrow seat, please .



For at justere håndtaget, skal du trykke på knapperne på begge sider af håndtaget for at frigive det ⑤-1, og derefter dreje håndtaget, indtil det klikker på plads i en af de 3 positioner. ⑤-2

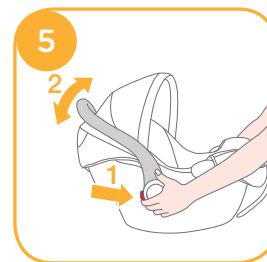

Installation med sokkel

se billederne ⑥ - ⑦

Når den bruges med i-Gemm, må du ikke fastgøre stangen med fjederen. I stedet skal du opbevare den sikkert til senere brug med iAnchor Advance-sædet.

1. Fold benstøtten ud fra opbevaringsrummet. ⑥

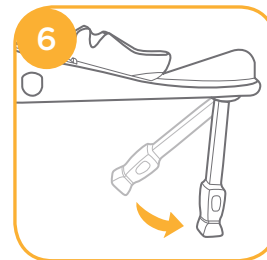

2. Fastgør ISOFIX-skinneerne til ISOFIX-ankerpunkterne. ⑦
ISOFIX-skinneerne kan beskytte overfladen af køretøjets sæde mod slid. De kan også føre ISOFIX-forbindelsesstykkerne.

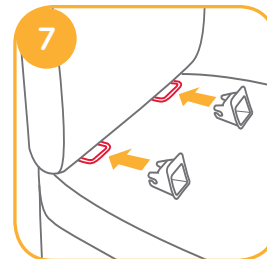

Justering af håndtaget

se billederne ④ - ⑤

Håndtaget til bæremodulet kan justeres i 3 positioner. ④

Position 1 Position for transport i bil, med hånden eller i en klapvogn.

Position 2 Vippeposition.

Position 3 Børnestolposition.

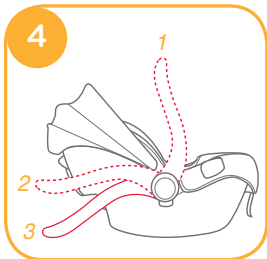

3. Hvis soklen er blevet brugt tidligere med iAnchor Advance-sædet, skal du fjerne stangen med fjederen, som vist på billede 8

! Opbevar stangen med fjederen til senere brug med iAnchor Advance-sædet.

4. Tryk på ISOFIX-frigørelsesknappen på en af siderne på soklen, og træk derefter ISOFIX-forbindelsesstykkerne ud.

5. Juster ISOFIX-forbindelsesstykkerne med ISOFIX-skinne, og tryk begge ISOFIX-forbindelsesstykker ned i ISOFIX-ankerpunkterne.

! Husk, at soklen SKAL forbindes til bilen via ISOFIX. Fastgøring af soklen udelukkende med sikkerhedsselen er ikke tilladt i henhold til ECE R129. For at opnå yderligere sikkerhed for dit barn, kan du vælge om du vil installere soklen med eller uden sikkerhedsselen, udover ISOFIX-fastgøringen.

! Kontroller, at soklen er sikkert installeret ved at trække i begge ISOFIX-forbindelsesstykker.

6. Der er 9 indstillelige positioner for ISOFIX. Tryk på ISOFIX-frigørelsesknappen og skub soklen tilbage imod køretøjets sæde, indtil den er spændt fast.

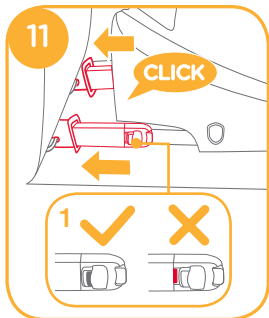
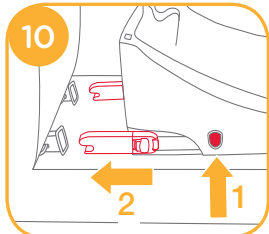
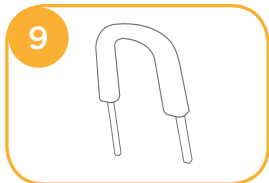
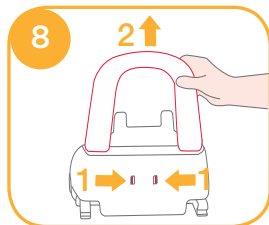

7. Efter at du har placeret soklen på køretøjets sæde, skal du trække benstøtten ned til gulvet. Når indikatoren for benstøtten viser grøn, er den installeret korrekt, og når den viser rød, er den installeret forkert.

! Benstøtten har 24 positioner. Når indikatoren for benstøtten viser rød, er benstøtten i den forkerte position.

! Sørg for, at benstøtten har fuld kontakt med køretøjets gulv.

! Tryk på frigørelsesknappen for benstøtten, og forkort derefter benstøtten opad.

Den samlede sokkel

! ISOFIX-forbindelsesstykkerne skal fastgøres og fastlåses til ISOFIX-ankerpunkterne.

! Benstøtten skal installeres korrekt med den grønne indikator.

8. Tryk bæremodulet ned i soklen. Indikatoren for babyautostolen viser grøn, hvis babyautostolen er installeret sikkert.

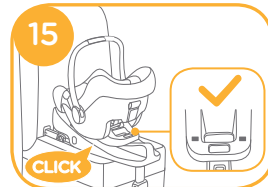
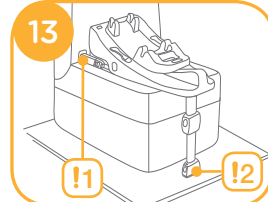
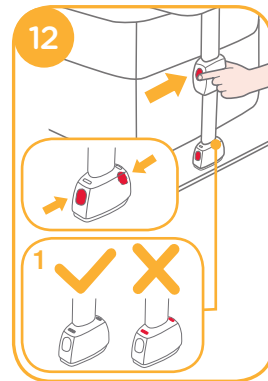

! Tryk på justeringsknappen for hældning, og juster babyautostolen til den korrekte position. Der er 7 hældningsvinkler i omvendt tilstand.

! Den mest bekvemme måde at installere babyautostolen på er, når soklen er i 7. position.

! Træk bæremodulet op, så du er sikker på, at det er fastgjort sikkert i soklen.

9. Niveaulinjen på bæremodulet skal flugte med gulvet, når babyautostolen er installeret. **16**

10. For at frigøre bæremodulet, skal du trække bæremodulet op, mens du trykker på frigørelsesknappen for bæremodulet. **17**

11. For at fjerne soklen, skal du først trykke på den anden låseknop og derefter på knappen på ISOFIX-forbindelsesstykkerne, inden du fjerner soklen fra køretøjets sæde. **18**

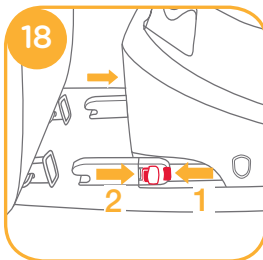
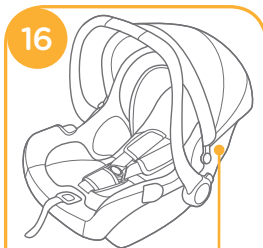

12. Tryk på ISOFIX-frigørelsesknappen for at opbevare ISOFIX. **19**

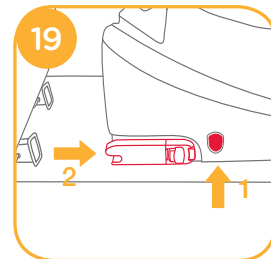

Justering af højden af hovedstøtten og skulderselerne

Kontroller, at skulderremmene er indstillet til den korrekte højde. Vælg det korrekte par af skulderrembeslag i henhold til barnets højde.

! Undersiden af hovedstøtten skal flugte med det højeste punkt af barnets skulder **20**, men ikke over skulderen. **21**

! Hvis skulderremmene ikke er i den korrekte højde, kan barnet blive slynget ud af babyautostolen, hvis der sker en ulykke.



Tryk på justeringshåndtaget for hovedstøtten ²², mens du trækker hovedstøtten op eller trykker den ned, indtil den klikker på plads i en af de 7 positioner. Positioner for hovedstøtten ²³

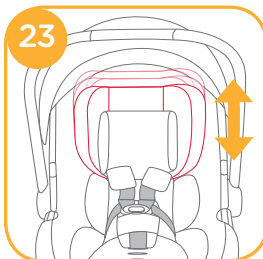
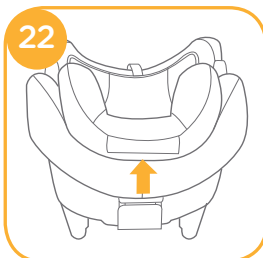

Sådan spændes barnet fast i babyautostolen

Bemærk

1. Babyindlægget er til at beskytte barnet. Børn under 60 cm højde kan bruge babyindlægget
2. Inden du bruger indlægget, skal du påsætte skumkilen. ²⁴
3. Efter at barn er placeret i sædet, skal du kontrollere, at skulderremmene er indstillet til den korrekte højde.



Fjern hovedstøttedelen på babyindlægget, når barnets hoved ikke længere passer til den. Åbn hasperne på hovedstøtten for at fjerne hovedstøttedelen fra babyindlægget.



Fjern kropsdelen på babyindlægget, når barnets skuldre ikke længere passer til den.

1. Træk de to skulderremme ud af bæremodulet, mens du trykker på justeringsknappen for selen. ²⁵

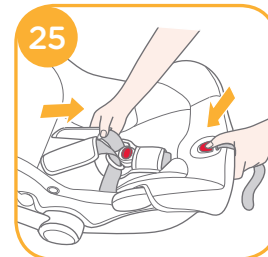

- Lås selespændet op ved at trykke på den røde knap. **26**
- Placer barnet i bæremodulet og lås spændet. **27** **28**
- Spænd skulderremmene ved at trække i justeringsremmen. **29**

! Kontroller, at pladsen imellem barnet og skulderremmene er ca. tykkelsen af en hånd.

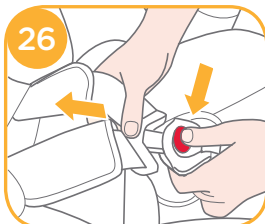

Aftagning af kalechen og sædepudden

For at fjerne kalechen, skal du trykke på knappen i kalechebeslaget og samtidigt trække kalechebøjlen ud. **30**

For at fjerne sædepudden, skal du følge nedenstående trin:

- Du skal først fjerne indlægget. Lås spændet op, og åbn derefter hasperne på begge sider af indlægget og træk det ud af sædet.
- Beklædningen til skulderremmene eller skridtremmen kan fjernes fra beklædningen.
- Løsn de elastiske bånd på bagsiden af hovedstøtten for at fjerne de bløde dele fra hovedstøtten.
- Træk fastgøringsstykkerne ud under kanten af sædet. **31**
- Løsn sædepudden fra rundt omkring justeringsknappen **32**

For at påsætte de bløde dele, skal du følge ovenstående trin i omvendt rækkefølge.

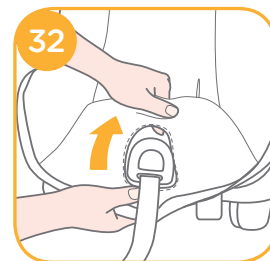
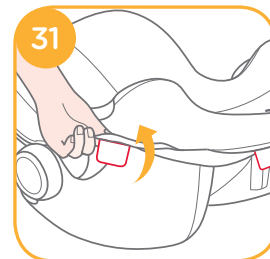
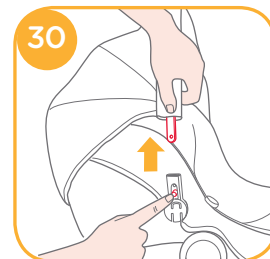

Installation uden sokkel

! Dette bæremodul må IKKE installeres på køretøjets sæder med lændebælter. ³³

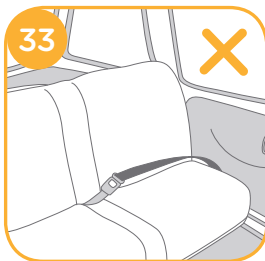

! Dette bæremodul er kun egnet til køretøjssæder med en 3-punkts sikkerhedssele. ³⁴

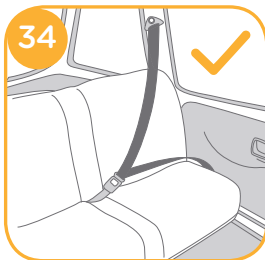

1. Placer bæremodulet på det køretøjssæde, hvor du ønsker at installere det. Træk køretøjets sikkerhedssele ud og lås det fast i køretøjets spænde, og før lændebæltet ind i sideskinne på bæremodulet. ³⁵

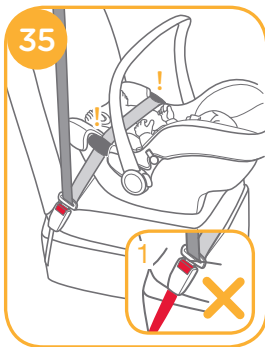

! Bæremodulet kan ikke bruges, hvis spændet på køretøjets sikkerhedssele (hun-spændet) er for lang til at fastgøre bæremodulet sikkert. ³⁵⁻¹

2. Før den diagonale sele ind i skinnen på bagsiden. ³⁶



3. Træk i køretøjets skulderbælte for at fastgøre bæremodulet stramt og sikkert. ³⁷



4. Niveaulinjen på bæremodulet skal flugte med gulvet, når babyautostolen er installeret. ³⁸

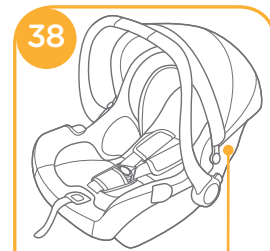

! Spænd køretøjets sikkerhedssele så meget som muligt, og kontroller, at den ikke er løs eller snoet.

! Efter at du har installeret bæremodulet, skal du altid kontrollere, at køretøjets seler er ført korrekt og sikkert fastgjort i køretøjets spænde. 39

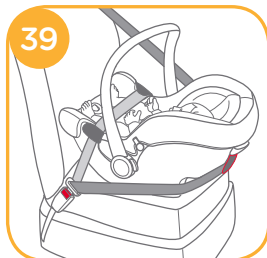

5. Kalechen kan åbnes helt for at beskytte dit barn imod sollys. Lås lynlåsen op, og træk derefter kalechen fremad. 40

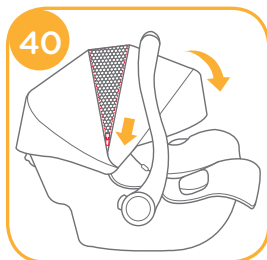

Pleje og vedligeholdelse

- ! Efter at du har fjernet skumkilen fra indlægget, skal du opbevare den på et sted, som er utilgængeligt for børn.
- ! Sædebeklædningen og foret kan vaskes i koldt vand under 30 °C.
- ! De bløde dele må ikke stryges.
- ! De bløde dele må ikke bleges eller tørrenses.
- ! Brug ikke ufortyndede rengøringsmidler, benzin eller andre organiske opløsningsmidler til at vaske bæremodulet eller soklen. Dette kan forårsage skader på babyautostolen.
- ! Sædebeklædningen og foret må ikke vrides for at tørre dem. Der kan opstå rynker på sædebeklædningen og foret.
- ! Hæng sædebeklædningen og foret til tørre i skyggen.
- ! Fjern babyautostolen og soklen fra køretøjets sæde, hvis de ikke bruges i en længere periode. Opbevar babyautostolen på et køligt og tørt sted, som er utilgængeligt for børn.

AR مرحباً بك في عالم Joie

لاتصامك إلى عائلة Joie! إننا في غاية السعادة لاشتراكنا في رحلتك مع طفلك الصغير، فاستخدام نظام تقييد حركة الطفل i-Gemm™ تيانينا

من Joie أثناء القيادة يضمن لك أقصى درجات السلامة عبر مقعد تقييد الطفل من فئة عالية الجودة والأمنة بالكامل. لذا يرجى في عند الاستخدام مع قاعدة أي أو قاعدة أي المتقدمة راءة التعليمات الواردة في هذا الدليل بعناية وإتباع كل خطوة فيه لضمان قيادة مريحة وتوفير أفضل حماية لطفلك.

لاستخدام هذا النظام لتقييد حركة الطفل من Joie مع وصلات ISOFIX i-Size وفقاً للائحة ECE R129.00، يجب أن تتوفر في طفلك الشروط التالية. يتراوح طول الطفل بين 40 سم و85 سم/يبلغ وزن الطفل 13 كيلو جراماً (يبلغ عمر الطفل حوالي ستة ونصف أو أقل من ذلك).

لاستخدام وحدة حامل الطفل مع حزام السيارة، فينبغي أن يلبي طفلك المتطلبات الآتية. وزن الطفل ≤ 13 كيلو جراماً/عمر الطفل ≤ 15 شهراً.

القاعدة

توضح هذه الإرشادات كيفية استخدام وحدة حامل الطفل والقاعدة. يمكن استخدام هذه القاعدة مع وحدة حامل الطفل من Joie محددة. يرجى قراءة جميع التعليمات الواردة في هذا الدليل قبل تركيب المنتج واستخدامه.

ملحوظة مهمة: احتفظ بهذا الدليل للرجوع إليه في المستقبل. للرجوع إليه مستقبلاً.

رُجى الاحتفاظ بدليل التعليمات في جرة التخزين الموجودة في الجزء السفلي من القاعدة كما هو موضح بالشكل. أو رُجى الاحتفاظ بدليل الإرشادات أسفل القماش.

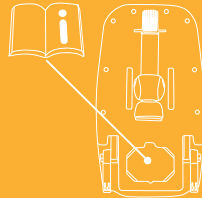

قائمة الأجزاء

- | | |
|-----------------------------------|--|
| الشكل 1-1 مسند الرأس | الشكل 1-14 المقبض |
| الشكل 1-2 وسادة المقعد | الشكل 1-15 موجه جانبي |
| الشكل 1-3 زر تحرير تثبيت العربة أ | الشكل 1-16 زر تحرير تثبيت العربة أ |
| الشكل 1-4 موجه جانبي | الشكل 1-17 قضيب الارتداد |
| الشكل 1-5 موضع إدراج الطفل | (يستخدم فقط مع مقعد التثبيت المتقدم) |
| الشكل 1-6 شريط الضبط | الشكل 1-18 القفل |
| الشكل 1-7 زر ضبط الانحناء | الشكل 1-19 وصلة ISOFIX |
| الشكل 1-8 احزام الكتف | الشكل 1-20 زر ضبط الانحناء |
| الشكل 1-9 تثبيت الغطاء | الشكل 1-21 زر تحرير نظام تقييد حركة الطفل من القاعدة |
| الشكل 1-10 الغطاء | الشكل 1-22 زر ضبط ساق التحميل |
| الشكل 1-11 توصيلات الحزام | الشكل 1-23 ساق التحميل |
| الشكل 1-12 المشبك | الشكل 1-24 مؤشر ساق التحميل |
| الشكل 1-13 المقبض | الشكل 1-25 أدلة ISOFIX |

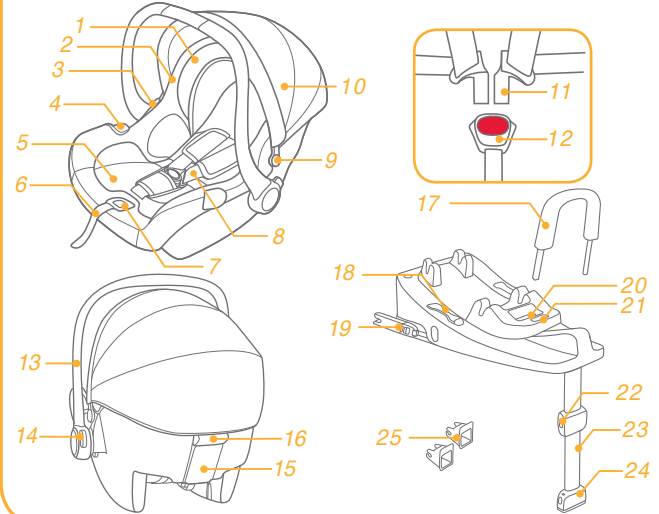

تحذير

- ! تجنب وضع أي أشياء أخرى دون الوسائد الداخلية الموصى بها داخل هذا النظام.
- ! تأكد من إمكانية تركيب نظام تقييد حركة الطفل علي هذا النحو بحيث لا يجوز له أن يتداخل مع المقاعد المتحرّكة أو في تشغيل أبواب السيارة.
- ! لا تستمر في استخدام هذا النظام بعد تعرضه لأي أنواعاصطدام، حتي وإن كانت بسيطة، واحرص على استبداله على الفور، حيث قد يكون تعرض تلف هيكلي غير مرئي نتيجة الاصطدام.
- ! قم بإزالة وحدة حامل الطفل والقاعدة من مقعد السيارة في حالة عدم الاستخدام المنتظم.
- ! استشر الموزّع بشأن الأمور المتعلقة بالصيانة والإصلاح واستبدال الأجزاء.
- ! لتجنب خطر السقوط، يُرجى دائماً تأمين الطفل باستخدام حزام الطفل عند وضع الطفل بوحدة حامل الطفل، حتى وإن كان مقعد الطفل ليس موجود في السيارة.
- ! قبل حمل وحدة حامل الطفل باليد، يُرجى التأكد من تثبيت الطفل جيداً بالحزام، وأن الحامل تم تأمينه بطريقة صحيحة في وضع رأسي.
- ! لتجنب حدوث الإصابات الخطيرة أو الوفاة، لا تضع وحدة حامل الطفل والطفل بداخلها أبداً على مقعد ذي سطح مرتفع.
- ! لا ينبغي تشجيع أجزاء المقعد الطفل في أي حال من الأحوال.
- ! يرجى تثبيت الطفل في المقعد بصورة دائمة، حتى في الرحلات القصيرة لتجنب وقوع الحوادث.
- ! لا تستخدم هذا المقعد لمدة تزيد عن 5 سنوات من تاريخ الشراء فيمكن أن تتحلل الأجزاء مع مرور الوقت، أو من التعرض لأشعة الشمس، و قد لا تعمل بشكل ملائم في الحادث.
- ! يرجى الاحتفاظ بهذا النظام بعيداً عن أشعة الشمس؛ وإلا فقد يسخن للغاية ويضر ببشرة الطفل. واحرص دائماً على لمس المقعد قبل وضع الطفل بداخله.
- ! افحص باستمرار أداة ISOFIX بحثاً عن أي أوساخ، ونظّفها عند الضرورة. قد تتأثر اعتمادية المنتج بسبب دخول أوساخ أو أتربة أو فضلات طعام أو غيرها فيه.
- ! لا تضع أي أشياء في منطقة ساق التثبيت أمام القاعدة.
- ! تجنب استخدام أي نقاط اتصال تتمتع بقدرة تحمل بخلاف تلك الواردة في التعليمات والمحددة في نظام تقييد حركة الطفل.
- ! لا تقم بتركيب قضيب الارتداد بالقاعدة عند استخدام مقعد الطفل بالسيارة Jolie بينما ينبغي تركيبه بالقاعدة عند استخدام مقعد الطفل بالسيارة iAnchor.

تحذير

- ! يرجى التحقق قبل شراء هذا المقعد من إمكانية تركيبه بشكل صحيح في سيارتك.
- ! ليس هناك أي نظام تقييد حركة طفل يضمن الحماية الكاملة عند وقوع حادث، لكن الاستخدام السليم لنظام تقييد حركة الطفل هذا من شأنه تقليل خطر تعرض طفلك لإصابة جسيمة أو الوفاة.
- ! لاستخدام هذا النظام لتقييد حركة الطفل من Jolie مع وصلات ISOFIX وفقاً للائحة ECE R129/00، يجب أن تتوافر في طفلك الشروط التالية. ارتفاع الطفل من 40 سم إلى 85 سم/ وزن الطفل ≤ 13 كجم أو أقل؛ (تتراوح أعمارهم من سنة ونصف أو أقل).
- ! لاستخدام وحدة حامل الطفل مع حزام السيارة، فينبغي ان يلبى طفلك المتطلبات الآتية. وزن الطفل ≤ 13 كيلو جر أمّا/عمر الطفل ≤ 15 شهراً.
- ! ينبغي إحكام ربط أشرطة مقعد الطفل ومقعد السيارة وألا تكون ملتوية.
- ! تجنب تركيب نظام تقييد حركة الطفل هذا دون اتباع التعليمات الواردة في هذا الدليل؛ وإلا، فقد تعرض طفلك لخطر الإصابة الجسيمة أو الوفاة.
- ! يحظر ترك الطفل في هذا المقعد دون مراقبة.
- ! لا تقم بإجراء أي تعديلات على هذا النظام ولا تستخدمه مع أجزاء من إنتاج مُصنِّعين آخرين.
- ! تجنب استخدام هذا النظام إذا كان تالفاً أو به أجزاء مفقودة.
- ! لا تلبس طفلك ملابس واسعة/كبيرة الحجم لأن هذا قد يحول دون تثبيت الطفل بشكل سليم ومحكم بواسطة أشرطة أحزمة الكتف والحزام بين الساقين.
- ! تجنب ترك هذا النظام أو أي من مكوناته سائماً أو غير مربوط بإحكام في السيارة؛ فقد يؤدي النظام غير مربوط بإحكام إلى انقذافه داخل السيارة والتسبب في إصابة الركاب أثناء اجتياز منعطف حاد أو توقف مفاجئ أو تصادم.
- ! احرص على عدم وضع نظام تقييد حركة الطفل المتجه للخلف في المقعد الأمامي المزود بوسادة هوائية. فقد يؤدي ذلك إلى حدوث الوفاة أو إصابة خطيرة ويرجى الرجوع إلى دليل استخدام السيارة للحصول على المزيد من المعلومات.
- ! يحظر استخدام نظاماً مستمعلماً أو نظاماً لا تعرف تاريخ استعماله؛ فقد يحتوي على تلف هيكلي يعرض سلامة طفلك للخطر.
- ! يحظر استخدام الحبال أو أي أدوات أخرى لتثبيت نظام تقييد حركة الطفل داخل السيارة أو لتثبيت الطفل داخل النظام.
- ! لا تستخدم هذا النظام دون الأجزاء اللينة (الأقمشة والمنسوجات الاستهلاكية).
- ! يتعين عدم استبدال الأجزاء اللينة بأي أشياء أخرى غير الموصى بها من المصنِّع. القطع اللينة تشكّل جزءاً لا يتجزأ من أداء هذا النظام.

طريقة التركيب

تعد "i-Size" (أنظمة مقاعد الأطفال بالسيارات من ISOFIX العالمية المتكاملة) فئة بنظام مقاعد الأطفال بالسيارات للاستخدام في كل أوضاع جلوس i-Size بالسيارة.

لم تشر بعض أدلة مصنعي السيارات حتى الآن إلى توافق طرُز سياراتهم مع الفئة i-Size، إلا أن هذا النظام والقاعدة معتمدان أيضاً للاستخدام في السيارات المتوافقة مع المعيار ISOFIX، ويرجى الرجوع إلى موقع ويب مصنِّع سيارتك أو استشر الموزع.

الطوارئ

في حالة الطوارئ أو الحوادث، من الأهمية بمكان العناية بطفلك باستخدام الإسعافات الأولية وطلب المعالجة الطبية فوراً.



1 وفقاً للوائح ECE R129/00، يعد كل من وحدة حامل الطفل مع القاعدة مقعد طفل مزود بنظام Universal ISOFIX، الفئة C، D، ويجب تثبيتهما باستخدام توصيلات ISOFIX.

2 هذا نظام تقييد حركة طفل من الفئة "i-Size"، ومعتمد وفقاً للائحة ECE R129/00 للاستخدام في وضعيات مقاعد السيارة "المتوافقة مع الفئة i-Size" كما هو موضح من قبل مصنعي السيارات في دليل استخدام السيارة.

3 إذا ساورك شك، فلارجاء استشارة مصنِّع نظام تقييد الطفل أو الموزع. هذا هو نظام مقعد الأطفال بالسيارة ISOFIX i-Size.

هذا النظام معتمد وفقاً لمجموعة تعديلات اللائحة ECE R129/00، ولم تشر بعض أدلة مصنعي السيارات حتى الآن إلى توافق طرُز سياراتهم مع الفئة i-Size، إلا أن هذا النظام والقاعدة معتمدان أيضاً للاستخدام في السيارات المتوافقة مع المعيار ISOFIX، ويرجى الرجوع إلى موقع ويب مصنِّع سيارتك أو استشر الموزع.

يتوافق النظام مع السيارات التي تحتوي على وضعيات i-Size معتمدة وفقاً للمعيار ISOFIX (كما هو موضح بالتفصيل في دليل استخدام السيارة)، وذلك حسب فئة نظام تقييد حركة الطفل وتثبيته.

طريقة التركيب	مناسب للاستخدام مع
	الأطفال ذوي طول من 40 سم إلى 85 سم/ ووزن 13 كجم أو أقل؛ (تتراوح أعمارهم من سنة ونصف أو أقل).
	وزن الطفل 13 كيلوغراما عمر الطفل 15 شهرا

تنبيهات بشأن التركيب

راجع الصور من 1 - 2

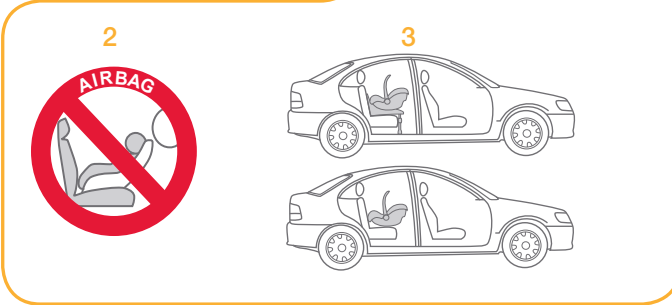
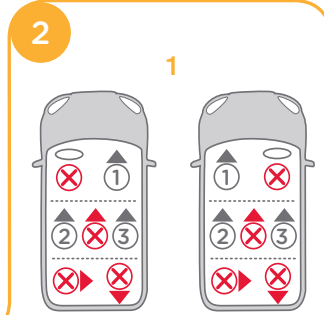
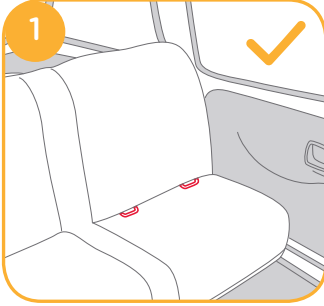

التركيب بلاطائرات

راجع الصور من 3

حالة الاستخدام بلاطائرة دون قاعدة. لا يتم تركيبه في السيارة التي ! يمكن تركيب i-Gemm فقط باستخدام حزام الخصر في يوجد بها حزام الخصر.

! في حالة الاستخدام بلاطائرة، فينبغي تركيب مقعد الأطفال في السيارة فقط عكس المقعد. 3

! يبلغ عرض مقعد الطفل بلاسيارة 435 مم، بين يبلغ عرض بعض مقاعد الطائرات 430 مم. أما فيما يتعلق بلامقاعد الضيقة، يُرجى وضع الحشو تحت المقعد، وزيادة مستوى الارتفاع والسماح له كي يناسب مساند الذراع.



ضبط المقبض

راجع الصور من 4 - 5

يمكن تعديل مقبض وحدة حامل الطفل حتى ثلاثة أوضاع. 4

الوضعية 1 للسيارة والحمل بلايد والانتقال بعربة أطفال.

الوضعية 2 للأرجحة.

الوضعية 3 لكروسي أطفال.

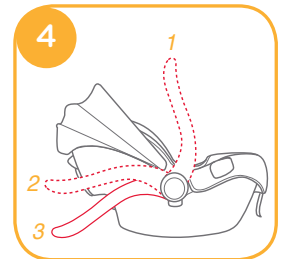

لضبط المقبض، اضغط على زر المقبض في كلا الجانبين لتحريره
1-5، وبعد ذلك أدر المقبض حتي تستقر في
 أيا من الثلاث أوضاع. **2-5**

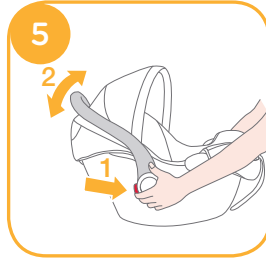

التركيب باستخدام قاعدة

راجع الصور من **6 - 17**

عند الاستخدام مع أي جم يرجى عدم تركيب شريط الارتداد يرجى
 التخزين بأمان لاستخدامه لاحقاً مع مقعد التثبيت المتقدم.
1 أخرج ساق التحميل من حجرة التخزين.

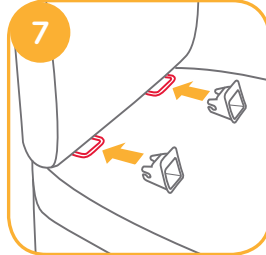
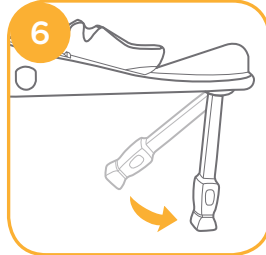

3 إن سبق استخدام القاعدة مع مقعد التثبيت المتقدم يرجى إزالة
 شريط الارتداد كما هو موضح في **8**

! والتخزين بأمان لاستخدامه مستقبلاً مع مقعد التثبيت المتقدم **9**
 4 اضغط على زر تحرير ISOFIX على أي من جانبي القاعدة، ثم
 اسحب موصلات ISOFIX للخارج. **10**
 5 قم بمحاذاة وصلتي ISOFIX مع نقطتي تثبيت ISOFIX.
 ثم أسقط الوصلتين بحيث يمكنك سماع صوت طقطة
 يدل على استقرارهما في مكانهما بنقطتي التثبيت. **11**

! يرجى النظر يجب ان تكون مرتبطة تلك القاعدة عبر
 إلى السيارة. لا يجوز الحجز على قاعدة فقط مع حزام مقعد
 حر في اتخاذ قرار بشأن ما إذا كان لتثبيت قاعدة مع **1-11**
 أو بدون السيارة وفقاً لـ ECE R129. حملة أكثر أماناً لطفلك أنت
 سيارة حزام الأمان بالإضافة إلى مرفق ISOFIX.
 ! افحص للتأكد من إحكام تركيب القاعدة من خلال
 سحب وصلتي ISOFIX.

6 هناك 9 أوضاع قابلة للتعديل خاصة بـ ISOFIX.
 اضغط على زر تحرير ISOFIX.

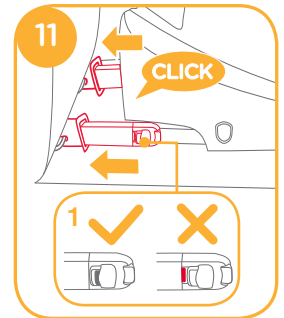
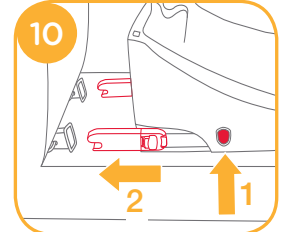
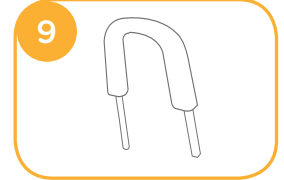
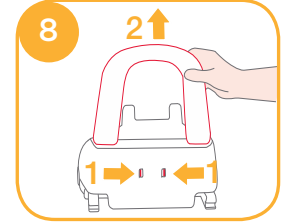

7 واضغط على القاعدة مقابل مقعد السيارة حتى يتم التثبيت بإحكام. بعد وضع قاعدة على مقعد السيارة، قم بمد ساق الارتكاز على الأرضية **12**، وعندما يكون مؤشر ساق الارتكاز لونه أخضر، فهذا يعني أنه تم التثبيت بشكل صحيح، بينما يشير اللون الأحمر إلى عدم التثبيت بنجاح. **1-12**

! هناك 42 وضعية لساق التحميل. وإذا أضاء مؤشر ساق التحميل بللون الأحمر، فهذا يعني أن الساق في الوضعية الخطأ.

! تأكد من تلامس ساق التحميل بلكامل مع أرضية السيارة.

! اضغط على زر إطلاق ساق التحميل، ثم تقصر من ساق التحميل صعوداً.

تبدو القاعدة التي تم تجميعها بلكامل كما في **13**

! يجب تركيب وصلتي ISOFIX وإحكام تثبيتهما في نقطتي تثبيت ISOFIX. **1-13**

! يجب تركيب ساق التحميل بشكل صحيح من خلال التأكد من إضاءة مؤشر بللون الأخضر. **2-13**

8 ادفع وحدة حامل الطفل إلى الأسفل بلقاعدة **14**، في حالة ما إذا كان مقعد الأطفال بلاسيارة في وضع آمن، فسيصبح المؤشر بللون الأخضر. **15**

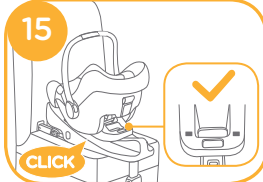
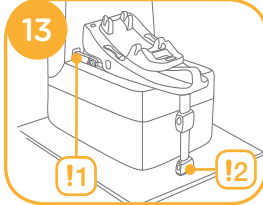
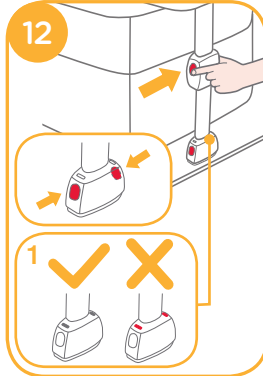

! اضغط على زر تعديل الانحدار، واضبط مقعد الطفل بلاسيارة في الوضع الصحيح. هناك 7 زوايا انحدار مع وضع مقعد السيارة في وضع النوم.

! إن أفضل طريقة لتركيب مقعد الطفل عندما تكون القاعدة في الوضع السابح.

! اسحب وحدة حامل الطفل لأعلى للتأكد من تثبيته بأمان داخل قاعدة.

9 يجب تسوية خط مستوى وحدة حامل الطفل بالأرض عند تركيب مقعد الطفل في السيارة **16**

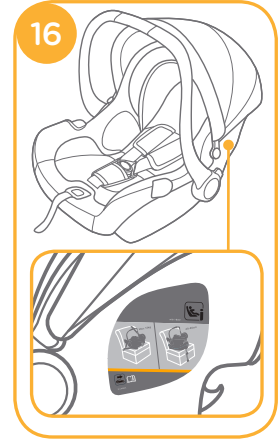

10 لتحرير وحدة حامل الطفل، اسحب وحدة حامل الطفل لأعلى مع الضغط على زر تحرير وحدة حامل الطفل. **17**



11 لإزالة القاعدة، اضغط على زر القفل الثانوي أولاً، ثم على الزر الموجود بموصلات ISOFIX المشبك قبل إزالة المعزز من مقعد السيارة. **18**

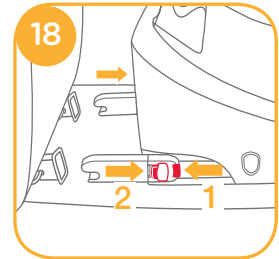

12 اضغط على زر تحرير ISOFIX لتخزين ISOFIX. 19

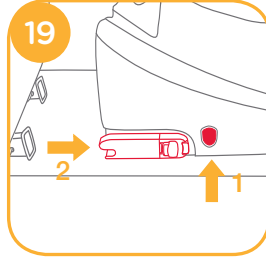

اضغط على ذراع ضبط مسند الرأس 22 أثناء سحب
المسند لأعلى أو الضغط عليه لأسفل إلى أن يستقر في إحدى
الوضعيّات السبع. يتم توضيح مسند الرأس في 23

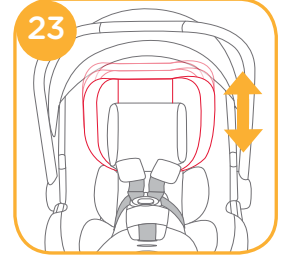
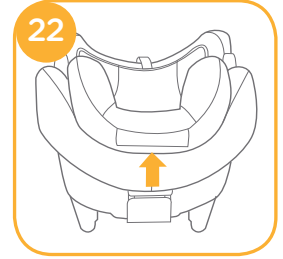

ضبط الارتفاع

مسند الرأس وأحزمة الكتف

تحقق من أن أحزمة الكتف تم ضبطها على الارتفاع المناسب
. ويرجي اختيار الزوجان المناسبان من فتحات حزام الكتف
طبقاً لارتفاع الطفل.



! يجب أن يكون الجزء السفلي من مسند الرأس مستوي
مع أعلى نقطة من كتف الطفل، 20، وليس فوق خط
الكتف، 21.

! إذا كانت أحزمة الكتف على ارتفاع غير مناسب، قد تجد
طفلك مجرد من نظام تقييد حركة الطفل عند وقوع حادثة.



تأمين الطفل باستخدام نظام تقييد حركة الطفل الرضيع

ملاحظة

- 1 يتم استخدام وليجة الأطفال الرضع لحمايتهم. لذا يكون من المناسب استخدامه مع الأطفال ممن يكون طولهم أقل من 60 سم.
- 2 يرجى وضع طبقة من الرغوة قبل استخدام الوليجة. ²⁴
- 3 تأكد أن أحزمة الكتف تم ضبطها على الارتفاع المناسب بعد وضع الطفل في المقعد.



قم بإزالة الجزء الداعم للرأس من بدلة أمان الطفل عندما لا تعد تلائم رأس الطفل براحة تامة. وذلك عن طريق فصل المشبك على مسند الرأس لإزالته من غطاء الوليجة.



أزل الجزء الخاص بالجسم من موضع إدراج الطفل في حالة عدم دخول أكاف الطفل بشكل مريح.

- 1 أثناء الضغط على زر ضبط حزامي الكتف، اسحب حزامي الكتف من المقعد. ²⁵



- 2 ألق قفل إبريم الحزامين بلاضغط على الزر الأحمر. ²⁶

- 3 ضع الطفل في وحدة حامل الطفل وقم بقفل المشبك. ²⁷

- 4 قم بشد أحزمة الكتف عن طريق سحب شريط الضبط. ²⁹

! تأكد من أن المسافة بين الطفل وحزام الكتف تساوي سُمك يد واحدة تقريباً.

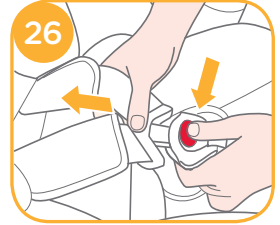

فك الغطاء ووسادة المقعد

30 لفك الغطاء. اسحب الغطاء للخارج أثناء الضغط على زر تثبيته.

لفك وسادة المقعد، يجب الرجوع للخطوات التالية:

1 يجب أن تقوم بإزالة الوليحة أولاً. وللقيام بهذه الخطوة بسهولة يجب إلغاء قفل الإبزيم ثم فك المشابك من جانبي الوليحة واسحبها خارج المقعد.

2 يمكن فصل غطاء حزام الكنف أو غطاء مفرق الساقين من النسيج.

3 فك الرباط المرن الموجود على مسند الرأس لفصل المسند المرن.

4 قم بشد القطع المثبتة تحت حافة المقعد. 31

5 يجب فك وسادة المقعد من حول زر التعديل كما هو مبين. 32

لتركيب القطع اللينة، قم بإجراء الخطوات السابقة لكن بترتيب عكسي.

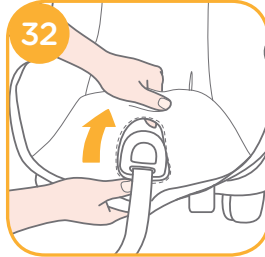
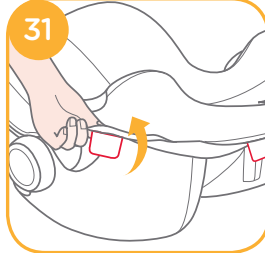
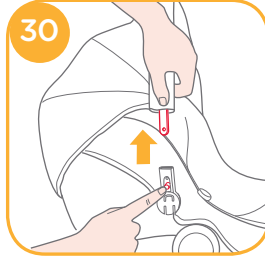

التركيب بدون استخدام قاعدة

! تجنب تركيب مقعد الطفل هذا على مقاعد السيارات المزودة بأحزمة فخذ. 33

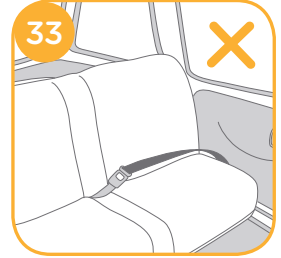

! تناسب وحدة حامل الطفل مقاعد السيارة المزودة بحزام أمان به صاحب من 3 مستويات فقط. 34

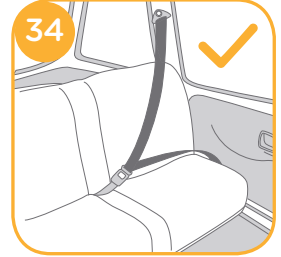

1 ضع وحدة حامل الطفل على مقعد السيارة بالمكان الذي ترغب فيه. ابدأ بسحب حزام الأمان لكرسي السيارة للخارج ثم غلقه بإبزيم حزام أمان السيارة وحرك حزام الفخذ عن طريق تحريكه داخل الموجهات ثنائية الجانب الموجودة في المقعد واحكم تثبيت الحزام. الوحدة 35

! لا يمكن استخدام وحدة حامل الطفل إذا كان المشبك المعدني لحزام أمان السيارة (طرف المشبك المعدني الأثني) طويل جداً لتثبيت وحدة حامل الطفل بأمان. 1-35

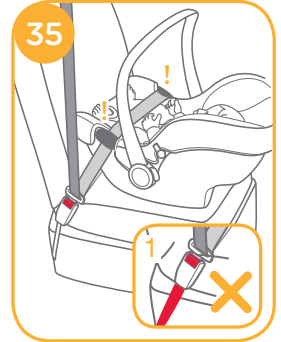

2 اسحب الحزام القطري باتجاه الجر الخلفي. 36



3 اسحب حزام الكتف الموجود بالمرئية لتثبيت وحدة حامل الطفل بأمان وإحكام. 37



4 يجب تسوية خط مستوى وحدة حامل الطفل بالأرض عند تركيب وحدة حامل الطفل. 38

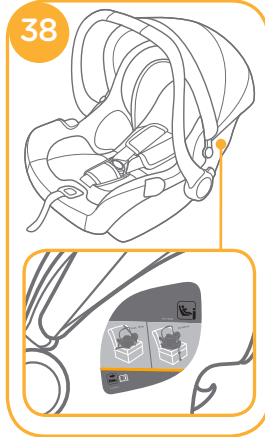

! أحكم حزام أمان السيارة قدر الإمكان، وتأكد من أنه ليس فضفاضاً أو ملتويًا.

! بعد تركيب وحدة حامل الطفل، تأكد دائماً من توصيل أحزمة السيارة بشكل صحيح وتثبيتها بأمان في المشبك المعدني للسيارة. 39



5 يمكن فتح الغطاء تماماً لحماية طفلك من أشعة الشمس، حيث إن كل ما عليك فعله هو فك الغطاء، ثم اسحب الغطاء في الاتجاه الأمامي. 40



العناية والصيانة

- ! بعد إزالة الوسادة السميكة من بدلة أمان الطفل، يُجى تخزينها بحيث لا يمكن للطفل الوصول إليها.
- ! الرجاء غسل غطاء المقعد والبطانة الداخلية بماء بارد عند درجة حرارة أقل من 30 درجة.
- ! لا تكو الأجزاء اللينة.
- ! لا تستخدم مادة تبيض أثناء غسل الأجزاء اللينة، وتجنب التنظيف الجاف.
- ! لا تستخدم المنظفات غير المخففة أو البنزين أو المذيبات العضوية الأخرى لغسل وحدة حامل الطفل أو القاعدة. وإلا، فقد يتعرض النظام للتلف.
- ! تجنب عصر غطاء المقعد والبطانة الداخلية لتجفيفهما بقوة مفرطة. فقد يؤدي ذلك إلى ترك تجاعيد في الغطاء والبطانة.
- ! الرجاء تجفيف الغطاء والبطانة بتعليقهما في منشر.
- ! الرجاء إزالة النظام والقاعدة من مقعد السيارة إذا كنت تنوي عدم استخدامهما لمدة زمنية طويلة. وضع النظام في مكان جاف ومعتدل البرودة وبعيداً عن متناول طفلك.



Joie Children's Products (UK) Limited
Venture Point, Towers Business Park,
Rugeley, Staffordshire, WS15 1UZ, UK

bring the kids™

Share the joy at joiebaby.com

P-IM0223C