

# CONCORD TRANSFORMER

## TWINFIX

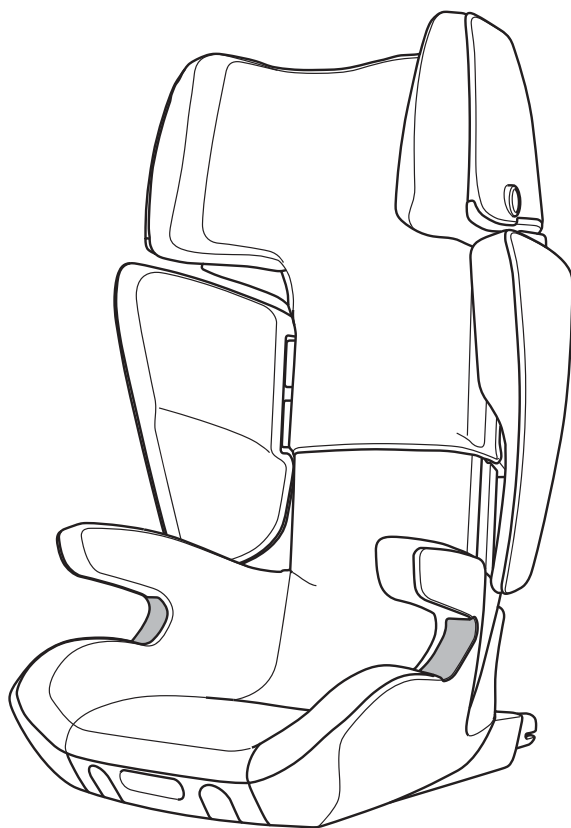

Вес ребенка - 15 – 36 кг.  
Возраст ребенка - от 3 до 12 лет  
ECE группа - II и III

ОБЗОР	2
БЛАГОДАРИМ ВАС!	3
ПРИМЕЧАНИЯ	3
ИСПОЛЬЗОВАНИЕ ДЕТСКОГО СИДЕНЬЯ CONCORD TRANSFORMER	4
УСТАНОВКА ДЕТСКОГО СИДЕНЬЯ CONCORD TRANSFORMER	4
УСТАНОВКА ДЕТСКОГО СИДЕНЬЯ CONCORD TRANSFORMER С СИСТЕМОЙ TWINFIX	5
СНЯТИЕ ДЕТСКОГО СИДЕНЬЯ CONCORD TRANSFORMER С СИСТЕМОЙ TWINFIX	6
АВТОМОБИЛИ, ПОДХОДЯЩИЕ ДЛЯ ИСПОЛЬЗОВАНИЯ СИСТЕМЫ TWINFIX	6
ПРИСТЕГИВАНИЕ РЕБЕНКА ТРЕХТОЧЕЧНЫМ РЕМНЕМ БЕЗОПАСНОСТИ	6
РЕГУЛИРОВКА УГЛА НАКЛОНА СПИНКИ СИДЕНЬЯ	8
ИНСТРУКЦИИ ПО УХОДУ	8
ОБЩАЯ ИНФОРМАЦИЯ	9
ПЕРЕЧЕНЬ СОВМЕСТИМЫХ АВТОМОБИЛЕЙ	9
ГАРАНТИЯ	9



---

## \_ ОБЗОР

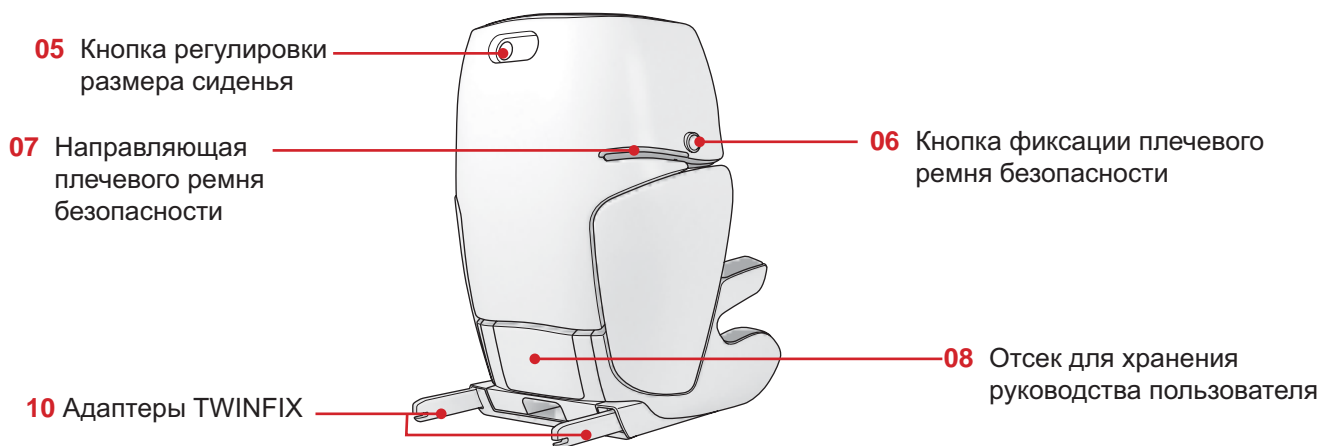
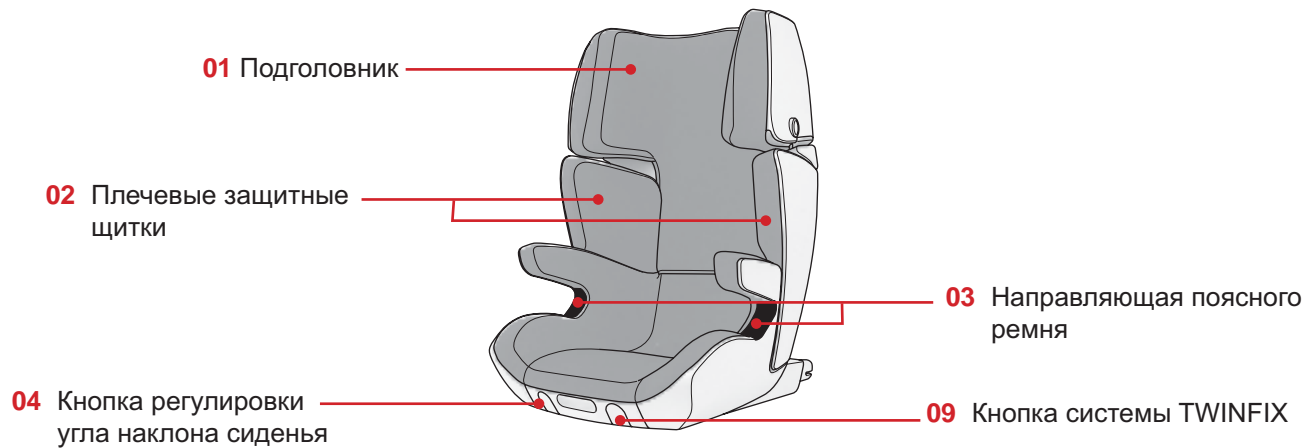

---

## **БЛАГОДАРИМ ВАС!**

Мы рады, что Вы выбрали качество продукции Concord. Можете быть уверены в универсальности и безопасности этого изделия. Надеемся, Вы получите удовольствие при использовании детского сиденья CONCORD TRANSFORMER.

## **ПРИМЕЧАНИЯ**

### **ВНИМАНИЕ!**

- Пожалуйста, полностью прочитайте руководство перед началом использования детского кресла CONCORD TRANSFORMER и бережно его храните для получения информации в будущем. Не следуйте приведенным здесь инструкциям, если это может подвергнуть риску безопасность ребенка! Также необходимо следовать инструкциям в руководстве по эксплуатации автомобиля, касательно перевозки детей в автомобиле.

### **ПРЕДУПРЕЖДЕНИЕ!**

- Не оставляйте ребенка без внимания.
- Иногда у детей в карманах куртки или брюк могут находиться различные предметы (например, игрушки), на их одежде могут быть твердые детали (например, пряжка ремня). Позаботьтесь о том, чтобы такие предметы не попадали между ребенком и ремнем безопасности – в случае ДТП они могут привести к дополнительным травмам. Эта же опасность грозит и взрослым!
- Естественно, малыши часто бывают очень непоседливыми. Поэтому детям следует объяснить, как важно пристегиваться для обеспечения безопасности. Тогда они будут понимать, что изменять расположение ремней, а тем более расстегивать пряжку ремня нельзя.
- Вашему ребенку будет обеспечена максимальная безопасность только при условии правильной установки и использования удерживающего устройства для детей.
- Все ремни системы пристегивания ребенка должны быть туго натянуты и не перекручены. Их нужно оберегать от повреждений.
- Во избежание ожога ребенка, защищайте детали детского сиденья CONCORD TRANSFORMER, не обтянутые тканью, от прямых солнечных лучей.
- Недопустимо повреждение или зажимание компонентов удерживающего устройства движущимися частями салона автомобиля или дверями.  
Не вносите никаких изменений в конструкцию удерживающего устройства. Если вы поступите иначе, то подвергните своего ребенка опасности.
- В случае дорожно-транспортного происшествия детское сиденье CONCORD TRANSFORMER должно быть заменено.

- Проинструктируйте пассажиров, как освободить ребенка в случае дорожно-транспортного происшествия или другой опасности.
- Не оставляйте ребенка в детском сиденье без присмотра, независимо от того, пристегнут он или нет.
- Закрепляйте багаж и другие предметы для снижения риска получения травмы при ДТП.
- Инструкция по использованию всегда должна находиться вместе с сиденьем.
- Не разрешается использование каких-либо запасных частей и комплектующих. Невыполнение этого условия аннулирует все претензии и гарантийные обязательства. Исключением является использование специальных дополнительных принадлежностей CONCORD.
- Устройство предназначено для автомобилей с трехточечными ремнями безопасности (поясными и диагональными), испытанными и допущенными к эксплуатации согласно правилам ECE R 16 или аналогичному стандарту.

Поскольку срок службы детского сиденья CONCORD TRANSFORMER очень велик, обшивка сиденья и другие используемые компоненты будут подвержены различной степени износа в зависимости от длительности и интенсивности использования и могут потребовать замены. Вследствие этого предоставление общих гарантий долговечности устройства в целом, превышающих шестимесячный гарантийный срок, не представляется возможным. По вопросам приобретения дополнительных компонентов просьба обращаться в специализированные магазины детских товаров, специализированные отделы универсамов, центры автомобильных принадлежностей или в компании, торгующие по почте. Там Вы сможете заказать любые принадлежности для детских автомобильных сидений CONCORD.

Пряжка ремня безопасности автомобиля не должна располагаться над направляющей поясного ремня. Если Вы сомневаетесь, как установить сиденье или не уверены в правильности установки, обратитесь к представителю CONCORD. Ремни можно пропускать только через специальные направляющие на сиденье и точки, указанные в инструкции по эксплуатации. Никакое иное расположение ремней недопустимо.

Если сиденье автомобиля оборудовано фронтальной подушкой безопасности, рекомендуется сместить сиденье автомобиля назад, как можно дальше. Если автомобиль оборудован фронтальными и боковыми подушками безопасности, необходимо ознакомиться с руководством по эксплуатации автомобиля. Плечевой (диагональный) ремень безопасности автомобиля должен пролегать от кронштейна автомобиля к направляющей плечевого ремня (07). При необходимости отрегулируйте положение сиденья автомобиля.

---

## **\_ ИСПОЛЬЗОВАНИЕ ДЕТСКОГО КРЕСЛА CONCORD TRANSFORMER**

Вы выбрали для защиты своего ребенка сиденье CONCORD TRANSFORMER. Это изделие производится при строгом контроле качества, но его исключительная безопасность будет реализована только в том случае, если вы будете правильно его использовать. Обшивка сиденья является важным компонентом и способствует эффективной защите ребенка, следовательно, сиденье должно использоваться только с оригинальной обшивкой! Очень важно тщательно следовать инструкциям по установке и использованию данного сиденья.

Сиденье можно устанавливать на любом сиденье автомобиля, снабженном трехточечными ремнями безопасности. На основании статистических исследований, мы рекомендуем в качестве наиболее безопасного места, место на заднем сиденье, позади переднего кресла для пассажира.

## **\_ УСТАНОВКА ДЕТСКОГО СИДЕНЬЯ CONCORD TRANSFORMER**

Установите детское сиденье CONCORD TRANSFORMER на сиденье автомобиля по направлению движения.

Детское сиденье CONCORD TRANSFORMER должно плотно прилегать к сиденью автомобиля.

В автомобилях, оборудованных подголовниками, возможно, потребуется регулировка или демонтаж подголовников для облегчения установки детского автомобильного сиденья.

Обратите внимание, что подголовники автомобиля должны быть установлены на место или отрегулированы в исходное положение, если поездку совершает взрослый пассажир.

Запрещено перевозить в автомобиле незафиксированное детское сиденье, даже если в нем не сидит ребенок. Существует риск получения травм пассажирами во время поездки или при дорожно-транспортном происшествии. Вследствие этого, детское сиденье должно быть всегда пристегнуто ремнем во время поездки.



---

## УСТАНОВКА ДЕТСКОГО СИДЕНЬЯ CONCORD TRANSFORMER С СИСТЕМОЙ TWINFIX

Вытяните вперед кнопку TWINFIX (09), до тех пор пока адаптеры TWINFIX (10) на задней стороне детского сиденья полностью не выдвинутся.

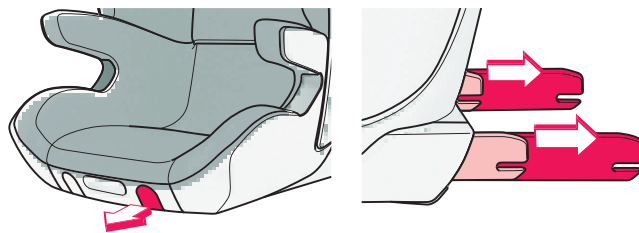

Установите сиденье CONCORD TRANSFORMER по направлению движения на сиденье автомобиля, оснащенное креплениями ISOFIX.

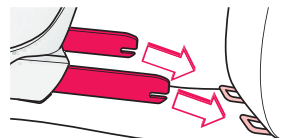

Толкните назад детское сиденье по направлению к точкам крепления ISOFIX, до тех пор, пока блокирующие механизмы на обоих адаптерах TWINFIX (10) не защелкнутся и индикаторы безопасности на обоих адаптерах не станут зелеными!

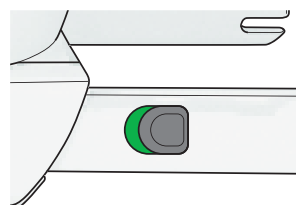

Удерживая кнопку TWINFIX (09) в вытянутом положении, подвиньте сиденье CONCORD TRANSFORMER, как можно плотнее, к спинке сиденья автомобиля. После того как детское сиденье установлено в требуемое положение, отпустите кнопку TWINFIX (09).

В автомобилях, оборудованных подголовниками, возможно, потребуется регулировка или демонтаж подголовников для облегчения установки детского автомобильного сиденья. Обратите внимание, что подголовники автомобиля должны быть установлены на место или отрегулированы в исходное положение, если поездку совершает взрослый пассажир.

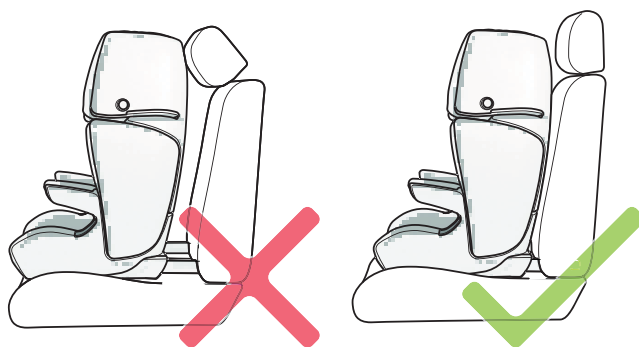

### ВНИМАНИЕ!

- TWINFIX – это дополнительная система крепления сиденья CONCORD TRANSFORMER. Она не подходит для фиксации ребенка.
- Дети всегда должны пристегиваться с помощью трехточечного ремня безопасности.

---

## СНЯТИЕ ДЕТСКОГО СИДЕНЬЯ CONCORD TRANSFORMER С СИСТЕМОЙ TWINFIX

Для снятия сиденья CONCORD TRANSFORMER вытяните вперед кнопку TWINFIX (09) и до конца выдвиньте сиденье вперед. Затем сдвиньте вперед фиксирующие кнопки, расположенные на внешних сторонах адаптеров TWINFIX (10), до тех пор, пока не появятся индикаторы безопасности красного цвета.

Теперь потяните детское сиденье вперед и освободите его от креплений ISOFIX.

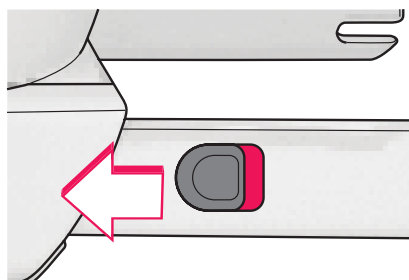

Положите сиденье спинкой вниз на ровную поверхность.

Вытяните вперед кнопку TWINFIX (09) и нажмите вниз на нижнюю часть детского сиденья до тех пор, пока адаптеры TWINFIX (10) полностью не задвинутся!

Во избежание повреждения наружной части сиденья, убедитесь, что поверхность, на которую ложится сиденье, чистая, гладкая и, по возможности, мягкая.

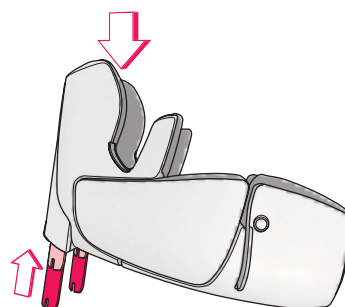

## АВТОМОБИЛИ, ПОДХОДЯЩИЕ ДЛЯ ИСПОЛЬЗОВАНИЯ СИСТЕМЫ TWINFIX

Детское сиденье CONCORD TRANSFORMER с системой CONCORD TWINFIX относится к категории «полуниверсальных» устройств и подходит для установки на сиденья определенных моделей автомобилей.

Обзор автомобилей и автомобильных сидений, совместимых с системой CONCORD TWINFIX, на дату

производства Вашего детского сиденья приведен в дополнительном буклете «ПЕРЕЧЕНЬ СОВМЕСТИМЫХ АВТОМОБИЛЕЙ».

Постоянно обновляемую версию можно найти на сайте [www.concord.de](http://www.concord.de).

## ПРИСТЕГИВАНИЕ РЕБЕНКА ТРЕХТОЧЕЧНЫМ РЕМНЕМ БЕЗОПАСНОСТИ

Посадите ребенка в сиденье. Протяните трехточечный ремень перед ребенком к замку ремня безопасности и пристегните его так же, как взрослого человека. (Должен послышаться щелчок).

Теперь расположите ремни. Протяните поясной ремень через обе стороны детского сиденья, а диагональный ремень на сторону, где расположен замок ремня безопасности, через направляющую поясного ремня (03).

Уложите диагональный ремень через направляющую плечевого ремня (07).



---

Убедитесь, что ремень проходит внутри фиксирующего крючка.

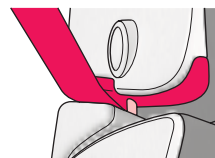

Для регулировки сиденья CONCORD TRANSFORMER по росту ребенка нажмите несильно вниз на подголовник (01). Теперь нажмите кнопку регулировки размера сиденья (05) на задней стороне спинки сиденья и удерживайте ее, пока перемещаете подголовник (01) в требуемое положение.

Сиденье CONCORD TRANSFORMER имеет возможность плавной регулировки под рост ребенка и фиксируется в заданном положении, когда отпущена кнопка регулировки размера (05).

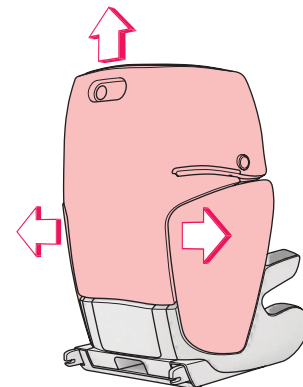
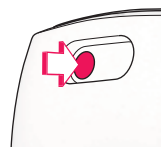

Направляющая плечевого ремня (07) должна быть немного выше верхней части плеча ребенка. В то же время, плечевой ремень должен проходить посередине между шеей ребенка и наружным краем его плеча.

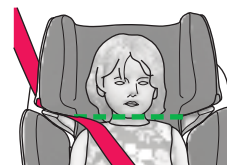

Натяните ремень так, чтобы поясной и диагональный ремни были правильно расположены. Проверьте, что ремни не перекручены. Поясной ремень должен быть расположен как можно ниже. Если автомобиль оснащен регулятором высоты ремня безопасности, отрегулируйте его высоту.

Для того чтобы отстегнуть ребенка от сиденья, нужно просто открыть замок ремня безопасности и отвести ремень от ребенка. Для того чтобы освободить плечевой ремень из направляющей, нажмите кнопку фиксации плечевого ремня (06) и вытяните ремень вперед и наружу.

Всякий раз при использовании детского сиденья необходимо убедиться в правильности расположения ремней безопасности. Если Вы сомневаетесь, как установить сиденье или не уверены в правильности установки, обратитесь в фирму CONCORD. Ремни должны проходить через направляющие детского сиденья, отмеченные красным цветом. Никакое иное расположение ремней недопустимо.

---

## \_ РЕГУЛИРОВКА УГЛА НАКЛОНА СПИНКИ СИДЕНЬЯ

Для изменения угла наклона сиденья CONCORD TRANSFORMER нажмите кнопку регулировки угла наклона сиденья (04) на передней части сиденья. Удерживая кнопку, установите сиденье в требуемое положение.

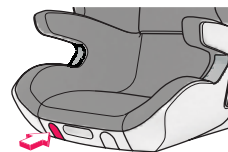

Сиденье CONCORD TRANSFORMER имеет возможность плавной регулировки угла наклона и фиксируется в заданном положении, когда отпущена кнопка регулировки угла наклона (04).

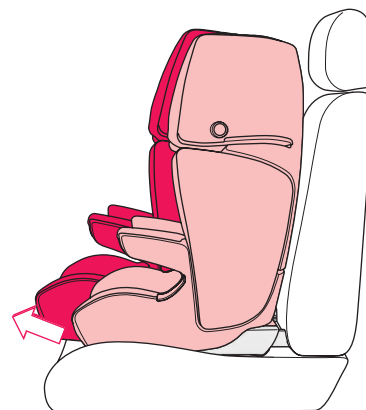

## \_ ИНСТРУКЦИИ ПО УХОДУ

Обшивку сиденья можно снять для стирки. Для этого установите подголовник (01) в самое верхнее положение. Для снятия обшивки отстегните обшивку от точек крепления. Начинать следует с подголовника (01), затем нижняя часть сиденья и плечевые защитные щитки (02).

При установке обшивки следует начинать с нижней части сиденья.

Сначала оденьте обшивку на спинку сиденья. Затем проложите обшивку под направляющими поясного ремня (03) и вставьте крепления в паз, идущий вдоль кромки сиденья. Установите обшивку на подголовник (01) и на плечевые защитные щитки (02).

- При увлажнении обшивки, в особенности при стирке, ткань обшивки может линять.
- Не используйте растворители!

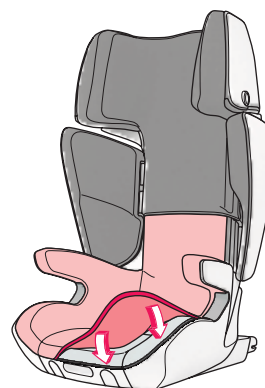



---

## ОБЩАЯ ИНФОРМАЦИЯ

- Данное детское удерживающее устройство относится к категории универсальных устройств. Оно разрешено к общему применению в автомобилях согласно Правилам ECE R 44/04, и пригодно для установки на большинство, но не на все пассажирские автомобильные сиденья.
- Данное детское удерживающее устройство группы ECE II и III предназначено для детей от 3 до 12 лет с весом 15 - 36 кг.
- Предпосылкой возможности правильной установки устройства является наличие в руководстве производителя транспортного средства заявления о том, что последнее пригодно для установки детских удерживающих устройств универсального типа для соответствующей возрастной группы.
- Данное удерживающее устройство отвечает более строгим требованиям категории универсальных устройств, чем предыдущие модели, не имеющие такой маркировки.
- В сомнительных случаях обращайтесь к производителю устройства или розничному продавцу.
- Устройство предназначено только для автомобилей с трехточечными ремнями безопасности (поясными и диагональными), испытанными и допущенными к эксплуатации согласно правилам ECE R 16 или аналогичному стандарту.

## ПЕРЕЧЕНЬ СОВМЕСТИМЫХ АВТОМОБИЛЕЙ

Детское сиденье CONCORD TRANSFORMER с системой CONCORD TWINFIX относится к категории «полууниверсальных» устройств и подходит для установки на сиденья определенных моделей автомобилей.

На следующих страницах приведен обзор автомобилей и автомобильных сидений, совместимых с системой CONCORD TWINFIX.

Обзор содержит перечень автомобилей, актуальный на дату его составления. Постоянно обновляемую версию можно найти на сайте [www.concord.de](http://www.concord.de).

Детское сиденье CONCORD TRANSFORMER можно закрепить в автомобиле с помощью креплений ISOFIX. TWINFIX – это дополнительная система крепления сиденья CONCORD TRANSFORMER. Она не подходит для фиксации ребенка.

## ГАРАНТИИ

Гарантийный период начинается со дня приобретения изделия. Гарантийный срок соответствует законодательно установленному гарантийному сроку в стране покупателя. Россия 12 мес. Гарантийные обязательства ограничиваются устранением дефектов, заменой изделия или скидкой с цены по усмотрению изготовителя, представителя производителя в стране реализации изделия.

Данная гарантия имеет силу только для первого покупателя. При обнаружении дефекта изделия, права по настоящей гарантии обеспечиваются лишь в том случае, если специализированный дилер будет уведомлен о дефекте немедленно после его первого проявления. Если специализированный дилер окажется неспособным разрешить возникшую проблему, он должен вернуть изделие изготовителю вместе с точным описанием претензии и официальным чеком, подтверждающим дату приобретения. Изготовитель-продавец, не несет ответственности за изделия, которые он не поставял.

Гарантия не распространяется на случаи:

- внесения изменений в изделие;
- изделие не было возвращено дилеру вместе с чеком в течение 14 дней после обнаружения дефекта;
- дефект возник вследствие неправильного обращения или обслуживания изделия, либо по другой причине по вине покупателя, в частности, в случае несоблюдения инструкций;
- изделие было отремонтировано сторонней организацией;
- дефект возник в результате несчастного случая. Изменение и ухудшения состояния изделия, возникшие при его использовании согласно правилам (износ), не являются основанием для предъявления претензий по гарантии. Любые действия по устранению недостатков, предпринятые производителем для выполнения гарантийных обязательств, не продлевают срока действия гарантии.
- изделие было ввезено в страну не представителем производителя.

Для обеспечения продолжительной работы и безопасности детского автомобильного сиденья после замены запасных частей и принадлежностей, пожалуйста, при размещении заказа предоставьте дилеру информацию, приведенную на следующей странице:

① \_\_\_\_\_  
Номер ECE

② \_\_\_\_\_  
Серийный номер

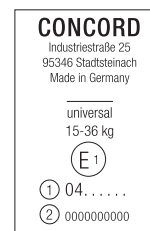

\_\_\_\_\_

Запасная часть

\_\_\_\_\_

Дилер

\_\_\_\_\_

Мой адрес

