

oasys **1** *Evo*

Isofix

GR. 1
9-18 kg

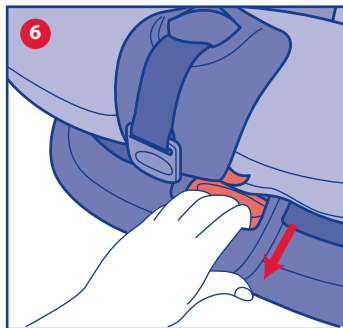

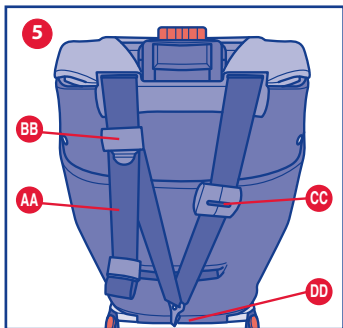
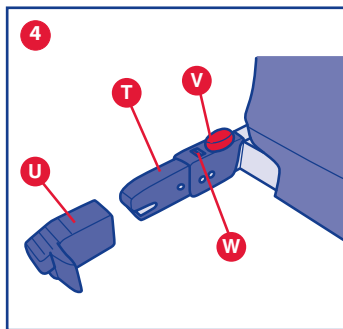
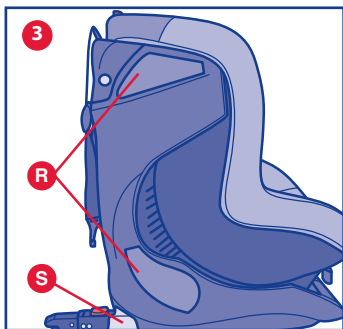
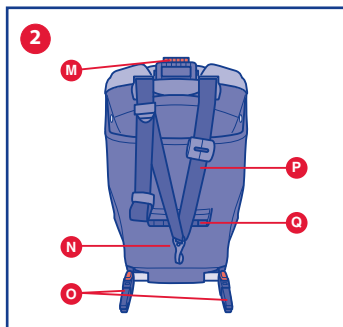
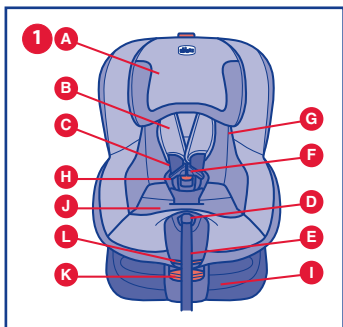

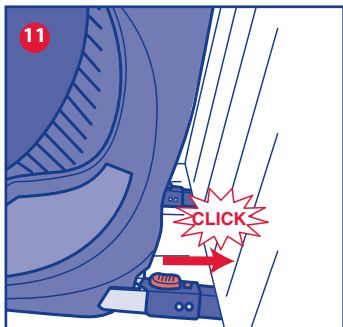
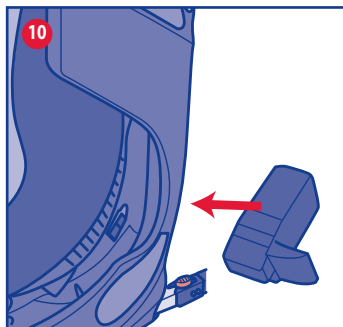
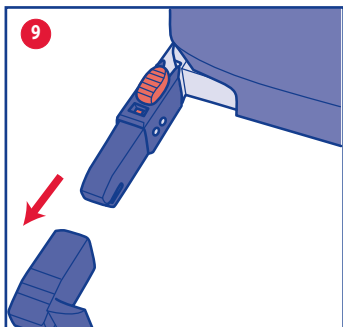
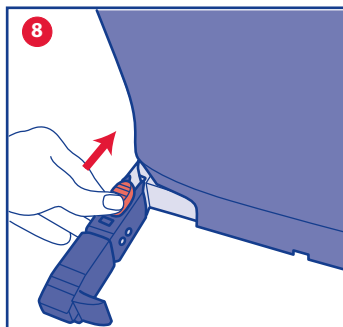

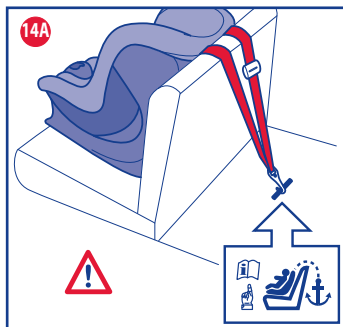

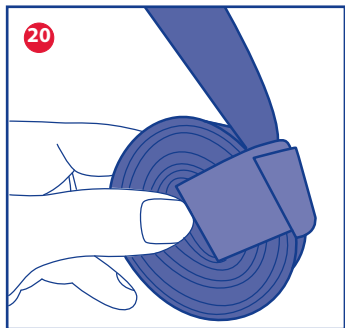
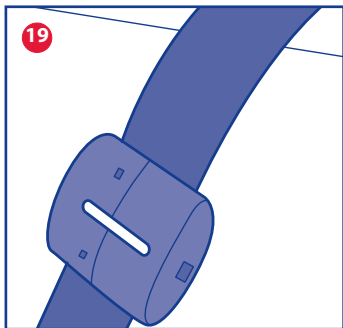
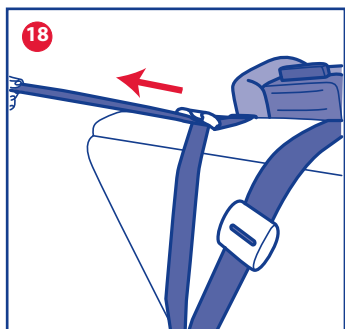
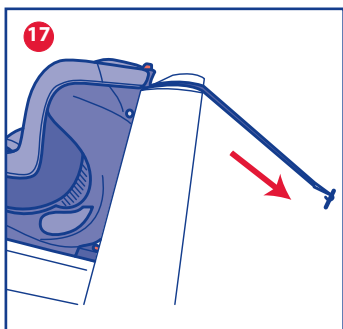
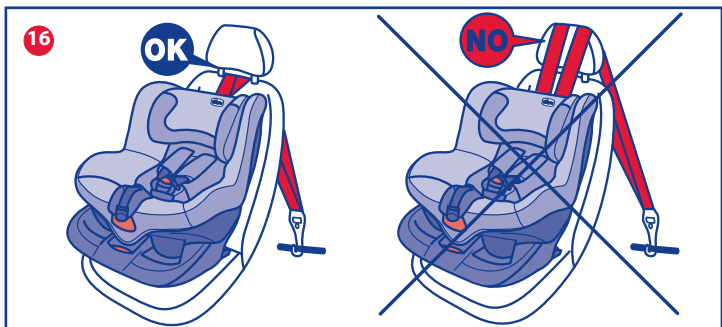

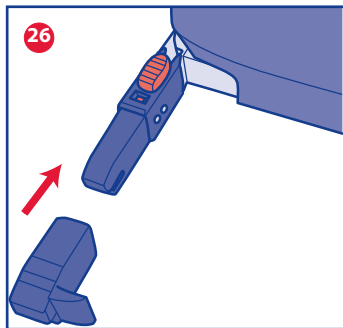
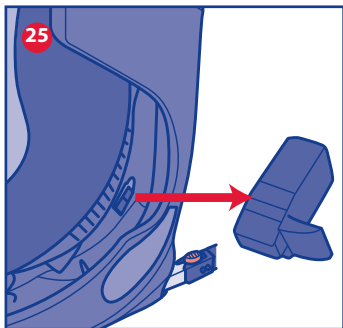
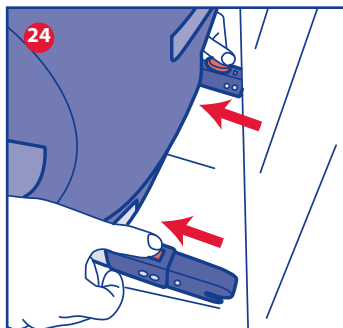
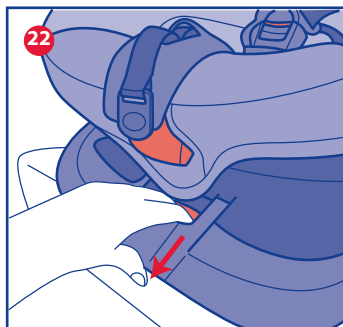
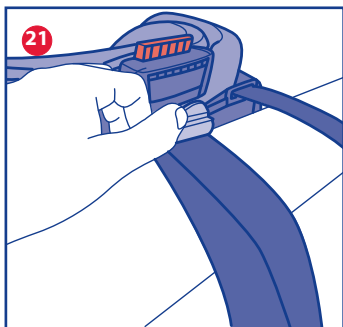

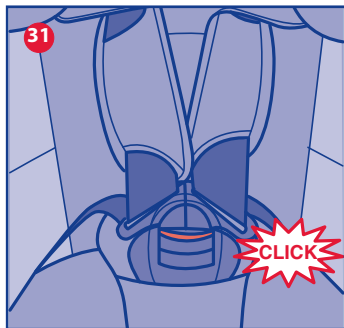
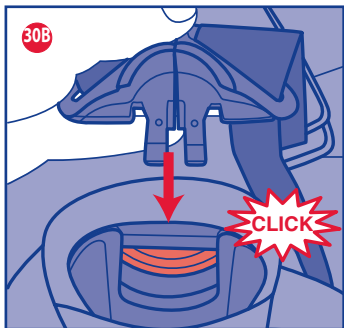
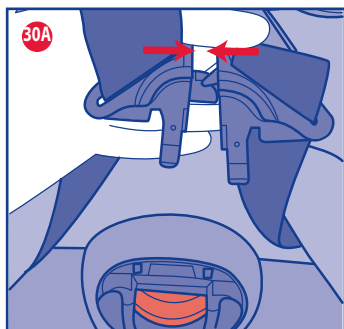
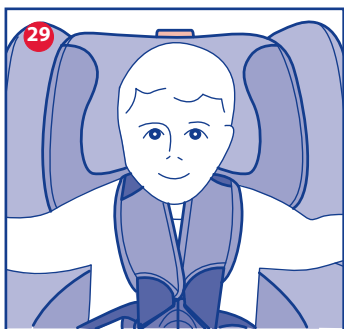
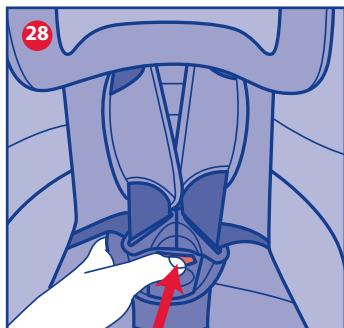
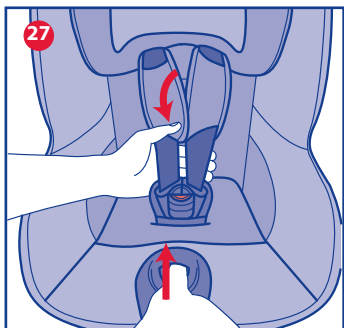

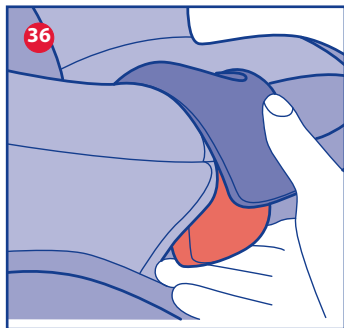
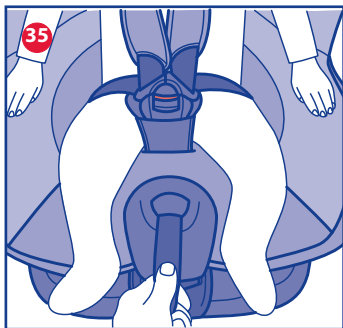
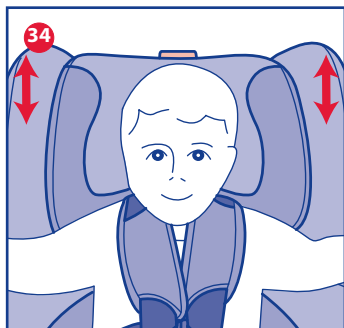
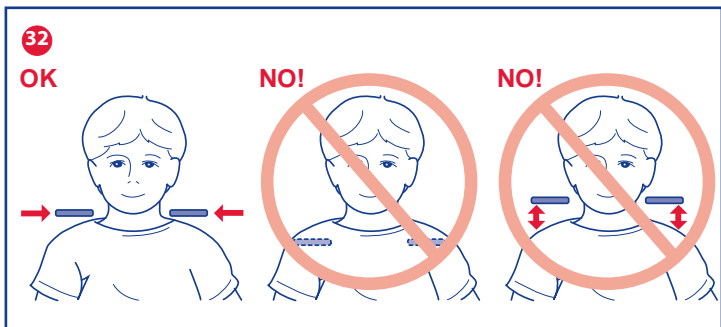

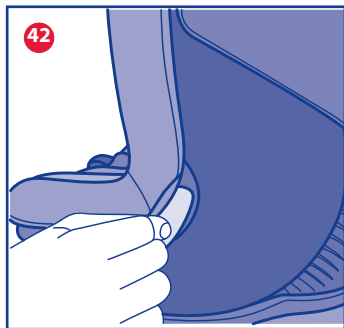
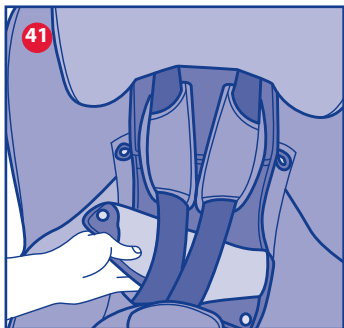
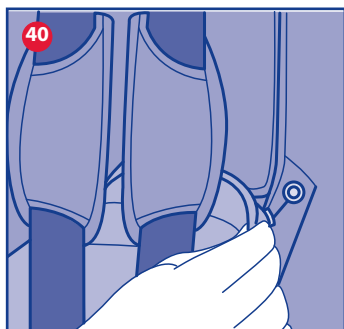
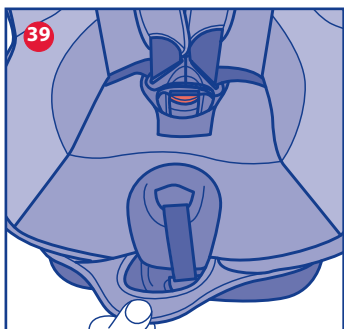
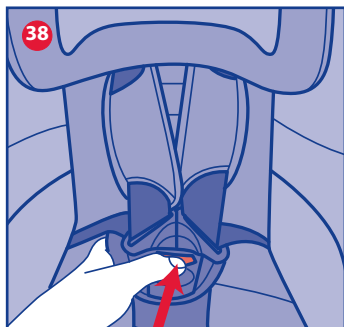
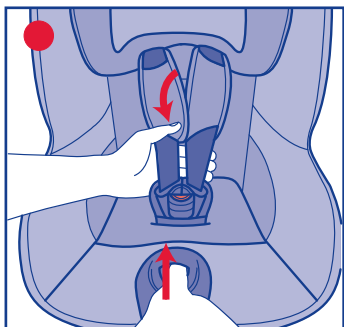

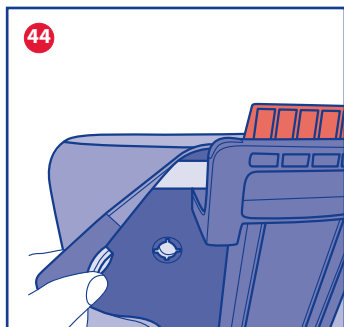
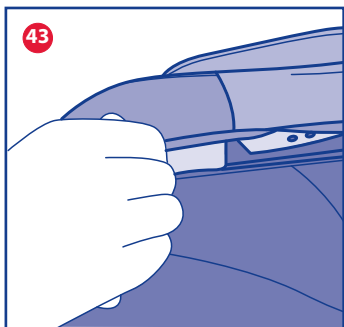

IT OASYS 1 EVO IsoFIX (9-18 KG)

Istruzioni d'uso

IMPORTANTE: PRIMA DELL'USO LEGGERE ATTENTAMENTE E INTEGRALMENTE QUESTO LIBRETTO D'ISTRUZIONI PER EVITARE PERICOLI NELL'UTILIZZO E CONSERVARLO PER OGNI FUTURO RIFERIMENTO. PER NON COMPROMETTERE LA SICUREZZA DEL VOSTRO BAMBINO SEGUITE ATTENTAMENTE QUESTE ISTRUZIONI ATTENZIONE! PRIMA DELL'USO RIMUOVERE ED ELIMINARE EVENTUALI SACCHETTI DI PLASTICA E TUTTI GLI ELEMENTI FACENTI PARTE DELLA CONFEZIONE DEL PRODOTTO O COMUNQUE TENERLI LONTANI DALLA PORTATA DEI BAMBINI. SI RACCOMANDA DI EFFETTUARE LO SMALTIMENTO DI QUESTI ELEMENTI OPERANDO LA RACCOLTA DIFFERENZIATA IN CONFORMITÀ ALLE LEGGI VIGENTI.

AVVISO IMPORTANTE: Installazione con sistema ISOFIX

1. Questo è un dispositivo ISOFIX di ritenuta del bambino. È approvato dal Regolamento ECE R44/04 per il generale utilizzo in veicoli dotati dei sistemi di ancoraggio ISOFIX.

2. Per l'utilizzo di un sistema ISOFIX UNIVERSALE è assolutamente necessario leggere il manuale dell'autoveicolo prima dell'installazione del Seggiolino. Il manuale indicherà i posti compatibili con la classe di taglia del seggiolino auto, omologato ISOFIX UNIVERSALE.

3. Questo dispositivo di ritenuta è stato classificato "Universale" secondo criteri di omologazione più severi rispetto a modelli precedenti che non dispongono del presente avviso.

4. Il gruppo di massa e la classe di dimensione ISOFIX per cui il dispositivo è utilizzabile sono: GRUPPO 1, classe B1.

5. In caso di dubbio, contattare il produttore del dispositivo di ritenuta oppure il rivenditore.

ATTENZIONE! Durante l'utilizzo ISOFIX, il fissaggio degli ancoraggi inferiori non è sufficiente. Bisogna assolutamente fissare il "Top Tether" al punto di ancoraggio previsto dal costruttore dell'autoveicolo.

IMPORTANTISSIMO! DA LEGGERE SUBITO

- Questo Seggiolino è omologato "Gruppo 1", per il trasporto di bambini tra i 9 e i 18 kg di peso (tra 9-12 mesi e 3 anni circa), nel rispetto del regolamento europeo ECE R44/04.
- Le attività di regolazione del Seggiolino devono essere svolte esclusivamente da un adulto.
- Ogni paese prevede leggi e regolamenti diversi in materia di sicurezza per il trasporto dei bambini in auto. Per questo è consigliabile contattare le autorità locali per avere maggiori informazioni.
- Evitare che qualcuno utilizzi il prodotto senza aver letto le istruzioni.
- Il rischio di seri danni al bambino, non solo in caso d'incidente, ma anche in altre circostanze (per es. brusche frenate, ecc.) aumenta se le indicazioni riportate in questo manuale non vengono seguite in modo scrupoloso.
- Il prodotto è destinato esclusivamente a un uso come Seggiolino per auto e non all'utilizzo in casa.
- Nessun Seggiolino può garantire la totale sicurezza del bambino in caso d'incidente, ma l'utilizzo di questo prodotto riduce il rischio di lesioni gravi o di morte.
- Utilizzare sempre il Seggiolino auto, correttamente installato e con le cinture allacciate, anche per tragitti brevi. Non farlo, pregiudica l'incolumità del bambino. Verificare in particolare che le cinture del Seggiolino siano adeguatamente tese, non risultino attorcigliate o in posizione non corretta.
- In seguito a un incidente, anche di lieve entità, il Seggiolino deve essere sostituito poiché potrebbe aver subito dei danni, non sempre visibili a occhio nudo.
- Non utilizzare Seggiolini di seconda mano: potrebbero avere subito danni strutturali non visibili a occhio nudo, ma tali da compromettere la sicurezza del prodotto.
- Non utilizzare un Seggiolino che si presenta danneggiato, deformato, eccessivamente usurato o mancante in qualunque sua parte: potrebbe aver perso le caratteristiche originali di sicurezza.
- Non effettuare modifiche o aggiunte al prodotto senza l'approvazione del costruttore.

- Non installare accessori, parti di ricambio o componenti non forniti e approvati dal costruttore per l'utilizzo con il Seggiolino.
- Non utilizzare nulla, ad es. cuscini o coperte, per rialzare dal sedile del veicolo il Seggiolino o per rialzare il bambino dal Seggiolino: in caso di incidente il Seggiolino potrebbe non funzionare correttamente.
 - Verificare che non siano interposti oggetti tra il Seggiolino e il sedile o tra il Seggiolino e la portiera.
 - Verificare che i sedili del veicolo (pieghevoli, ribaltabili o rotanti) siano ben agganciati.
 - Verificare che non vengano trasportati, in particolare sul ripiano posteriore all'interno del veicolo, oggetti o bagagli che non siano stati fissati o posizionati in maniera sicura: in caso di incidente o brusca frenata potrebbero ferire i passeggeri.
 - Non lasciare che altri bambini giochino con componenti e parti del Seggiolino.
 - Non lasciare mai il bambino da solo nell'automobile, può essere pericoloso!
 - Non trasportare più di un bambino alla volta sul Seggiolino.
 - Assicurarsi che tutti i passeggeri della vettura utilizzino la propria cintura di sicurezza sia per la propria sicurezza sia perché durante il viaggio, in caso di incidente o brusca frenata potrebbero ferire il bambino.
 - **ATTENZIONE!** Nelle operazioni di regolazione del Seggiolino assicurarsi che le parti mobili non vengano a contatto con il corpo del bambino
 - Durante la marcia, prima di compiere operazioni di regolazione sul Seggiolino o sul bambino, arrestare il veicolo in luogo sicuro.
 - Controllare periodicamente che il bambino non apra la fibbia di aggancio della cintura di sicurezza del Seggiolino e che non maneggi parti di esso.
 - Evitare di dare cibi al bambino durante il viaggio, in particolare lecca lecca, ghiaccioli o altro cibo su bastoncino. In caso di incidente o brusca frenata potrebbero ferirlo.
 - Durante i lunghi viaggi si consiglia di effettuare frequenti soste: il bambino si stanca facilmente all'interno del Seggiolino auto e ha bisogno di muoversi. E' consigliabile far salire

- e scendere il bambino dal lato marciapiede.
- Non eliminare le etichette e i marchi dal prodotto.
- Evitare un'esposizione prolungata al sole del Seggiolino: può causare cambiamenti di colore nei materiali e tessuti.
- Nel caso il veicolo sia rimasto fermo sotto il sole, verificare, prima di accomodare il bambino sul Seggiolino, che le diverse parti non si siano surriscaldate: in tal caso lasciarle raffreddare prima di far sedere il bambino, in modo da evitare scottature.
- Quando non si trasporta il bambino, il Seggiolino, se presente all'interno dell'abitacolo, deve essere comunque lasciato agganciato mediante agganci ISOFIX e Top Tether, oppure va riposto nel bagagliaio. Il Seggiolino non agganciato può infatti costituire un pericolo per i passeggeri in caso di incidente o di brusche frenate.
- La società Artsana declina ogni responsabilità per un uso improprio del prodotto e per qualsiasi uso difforme dalle presenti istruzioni.

ISTRUZIONI D'USO

- Componenti
- Limitazioni e requisiti d'uso relativi al prodotto e al sedile auto
- Installazione in auto del seggiolino con Sistema Isofix
 - predisposizione all'installazione
 - installazione del seggiolino
 - installazione del Top Tether
- Disinstallazione
- Alloggiamento del bambino nel seggiolino
- Come togliere il bambino dal seggiolino
- Regolazione del poggiatesta e delle cinture
- Regolazione dell'inclinazione della seduta
- Manutenzione
 - pulizia della fodera
 - pulizia delle parti plastiche o in metallo
- Controllo dell'integrità dei componenti
- Conservazione del prodotto
- Smaltimento del prodotto

COMPONENTI (Fig. 1-2-3-4-5)

Fig. 1 (Fronte)

- A. Cuscino poggiatesta

- B. Spallacci
- C. Cinture seggiolino
- D. Pulsante di regolazione delle cinture
- E. Nastro di regolazione delle cinture
- F. Fibbia di chiusura/apertura delle cinture
- G. Fodera
- H. Spartigambe imbottito
- I. Base del seggiolino
- J. Seduta del seggiolino
- K. Maniglia di sgancio sistema ISOFIX
- L. Leva regolazione reclinazione

Fig. 2 (Retro)

- M. Tasto di regolazione del poggiatesta
- N. Etichetta di omologazione
- O. Connettori ISOFIX
- P. Top Tether
- Q. Vano porta istruzioni

Fig. 3 (Profilo)

- R. Etichette con istruzioni di installazione
- S. Sistema ISOFIX

Fig. 4 (Particolare sistema ISOFIX)

- T. Connettori
- U. Cappucci protettivi
- V. Pulsanti di sgancio
- W. Segnalatori di avvenuto aggancio

Fig. 5 (Particolare TOP TETHER)

- AA. Cintura
- BB. Regolatore
- CC. Indicatore di tensionamento
- DD. Gancio

LIMITAZIONI E REQUISITI D'USO RELATIVI AL PRODOTTO E AL SEDILE AUTO

ATTENZIONE! Rispettare scrupolosamente le seguenti limitazioni e requisiti d'uso relativi al prodotto e al sedile auto: in caso contrario non è garantita la sicurezza.

- Il peso del bambino deve essere compreso fra i 9 Kg e i 18 kg.
- Il Seggiolino deve essere installato con sistema ISOFIX nelle posizioni indicate nel manuale d'uso della vettura.

ATTENZIONE! Se il manuale dell'auto consente l'installazione ISOFIX del Seggiolino sul sedile anteriore, per maggiore sicurezza

si raccomanda di arretrare il più possibile il sedile dell'auto compatibilmente con la presenza di altri passeggeri sul sedile posteriore e di regolarne lo schienale nella posizione più verticale possibile. Se il sedile anteriore è dotato di airbag frontale si sconsiglia di installare il Seggiolino su questo sedile. Nel caso di installazione su un qualunque sedile protetto da airbag fare sempre riferimento al manuale di istruzioni dell'auto.

INSTALLAZIONE IN AUTO DEL SEGGIOLINO CON SISTEMA ISOFIX

Predisposizione all'installazione

1. Tirare verso l'esterno la maniglia (K) di sgancio del sistema ISOFIX (Fig. 6).
2. Mantenendo la maniglia tirata, estrarre COMPLETAMENTE il sistema ISOFIX dalla parte posteriore dello schienale (Fig. 7). Assicurarsi che il sistema sia estratto fino a fine corsa.
3. Spingere verso l'interno i due pulsanti rossi (V) dei connettori ISOFIX (Fig. 8) e rimuovere i due cappucci protettivi (U) (Fig. 9).
4. Posizionare i due cappucci nelle apposite sedi poste tra la base e la seduta, una volta che quest'ultima è stata completamente reclinata (Fig. 10).

ATTENZIONE! Conservare con cura i cappucci in quanto indispensabili per il reinserimento del sistema ISOFIX all'interno della base quando non utilizzato.

Installazione del seggiolino

5. Posizionare il Seggiolino sul sedile facendo riferimento alle opzioni suggerite all'interno del manuale di istruzioni della vostra auto. ATTENZIONE! Verificare che non siano interposti oggetti tra il seggiolino e il sedile o tra il Seggiolino e la portiera.
6. Agganciare i due connettori ISOFIX ai corrispondenti attacchi ISOFIX posti sul sedile dell'auto tra schienale e seduta (Fig. 11). ATTENZIONE! Assicurarsi che l'aggancio sia avvenuto in maniera corretta, tirando verso di sé il Seggiolino e verificando successivamente che i due segnalatori (W) indichino il colore verde.
7. Spingere con energia il Seggiolino contro lo schienale dell'auto (Fig. 12) per assicurare la massima aderenza.

Installazione del Top Tether

L'installazione del Seggiolino si completa solo e unicamente con l'installazione del Top Tether.

ATTENZIONE! Fare riferimento al libretto di istruzioni dell'auto per individuare il punto di aggancio del Top Tether del Seggiolino. Tale punto di aggancio è contrassegnato da apposita etichetta (Fig. 13) e si può trovare nelle posizioni indicate dalle figure 14a – 14b – 14c – 14d.

ATTENZIONE! Verificare che l'ancoraggio utilizzato per il Top Tether sia quello previsto. Evitare di confonderlo con un anello previsto per fissare i bagagli (Fig. 15).

ATTENZIONE! Far passare il Top Tether tra la parte alta dello schienale del sedile dell'auto-veicolo e il poggiatesta. Non far passare mai il Top Tether sopra il poggiatesta dell'auto (Fig. 16).

8. Una volta individuato il punto di ancoraggio, connettervi il gancio (DD) del Top Tether (Fig. 17)

9. Regolare la lunghezza della cintura del Top Tether tirando energicamente il nastro per metterlo in tensione (Fig. 18). La conferma del corretto tensionamento avviene attraverso il colore verde dell'indicatore presente sul nastro (Fig. 19).

10. Avvolgere il nastro in eccedenza e assicurarlo con apposito velcro (Fig. 20).

DISINSTALLAZIONE

ATTENZIONE! Togliere il bambino dal Seggiolino prima di procedere alla disinstallazione.

1. Allentare il Top Tether premendo sollevando l'apposito regolatore BB (Fig. 21), poi sconnettere il gancio DD.

2. Avvolgere il nastro del Top Tether e assicurarlo con apposito velcro (Fig. 20).

3. Tirare verso l'esterno la maniglia (K) di sgancio del sistema ISOFIX e, mantenendola tirata (Fig. 22), allontanare il Seggiolino dallo schienale dell'auto fino alla completa estrazione del sistema ISOFIX (Fig. 23).

4. Spingendo verso l'interno i due pulsanti rossi (V), sganciare i connettori (T) dai corrispondenti attacchi ISOFIX sul sedile dell'auto (Fig. 24).

5. Rimuovere dal vano posto tra seduta e schienale (Fig. 25) i due cappucci (U) riposti in precedenza e re-inserirli sui relativi connettori ISOFIX, facendo attenzione che le due estremità siano rivolte verso l'interno (Fig. 26).

6. Spingere il sistema ISOFIX all'interno della base del Seggiolino facendolo rientrare completamente all'interno della base stessa.

ALLOGGIAMENTO DEL BAMBINO NEL SEGGIOLINO

- Prima di far sedere il bambino, premere il pulsante di regolazione delle cinture (D) e contemporaneamente impugnare le due cinture del Seggiolino al di sotto degli spallacci e tirare verso di sé, in modo da allentarle (Fig. 27).

- Sganciare la fibbia (F) delle cinture del Seggiolino premendo il pulsante rosso (Fig. 28) e allargare le cinture verso l'esterno. Ora è possibile mettere a sedere il bambino nel Seggiolino (Fig. 29).

- Posizionare correttamente lo spartigambe, prendere le cinture, sovrapporre le due linguette della fibbia (Fig. 30 a – 30 b) e spingerle insieme con decisione all'interno della sede della fibbia fino a sentire un "click" ben udibile (Fig. 31).

COME TOGLIERE IL BAMBINO DAL SEGGIOLINO

-Per togliere il bambino dal Seggiolino è sufficiente sganciare la fibbia (F) delle cinture del Seggiolino, premendo il pulsante rosso.

REGOLAZIONE DEL POGGIATESTA E DELLE CINTURE

Poggiatesta e cinture sono regolabili simultaneamente in altezza in 6 diverse posizioni, per mezzo del tasto posteriore (M).

ATTENZIONE! Per una corretta regolazione, il poggiatesta deve essere posizionato in modo che le cinture escano dallo schienale all'altezza delle spalle del bambino (Fig. 32). Per eseguire la regolazione tenere premuto il tasto di regolazione (M) posto sopra il poggiatesta (Fig. 33) e contemporaneamente fare scorrere il poggiatesta fino al raggiungimento della posizione desiderata (Fig. 34); a quel punto, rilasciare il tasto e accompagnare il poggiate-

sta fino ad udire uno scatto che ne conferma l'innesto.

Per effettuare il tensionamento delle cinture del Seggiolino, tirare il nastro di regolazione delle cinture (E) (Fig. 35) fino a farle aderire bene al corpo del bambino.

Dopo aver tensionato le cinture, impugnare gli spallacci e tirarli verso il basso per accomodare al meglio le cinture sul bambino.

ATTENZIONE! Le cinture devono risultare ben tese e aderenti al bambino, ma non troppo: all'altezza delle spalle deve essere possibile infilare un dito tra cintura e la spalla del bambino.

ATTENZIONE! Verificare che le cinture non risultino attorcigliate.

REGOLAZIONE DELL'INCLINAZIONE DELLA SEDUTA

Il seggiolino può essere reclinato in 5 posizioni. Per variare l'inclinazione è necessario tirare verso di sé la leva posta sotto la seduta (L) (Fig. 36).

ATTENZIONE! Dopo aver ottenuto l'inclinazione desiderata, prima rilasciare la leva, poi continuare a muovere la seduta fino a udire uno scatto che conferma l'avvenuto aggancio della leva.

ATTENZIONE! Nelle operazioni di regolazione, assicurarsi che le parti mobili non vengano a contatto con il corpo del bambino o di altri bambini trasportati sul sedile auto.

MANUTENZIONE

Le operazioni di pulizia e manutenzione devono essere effettuate solo da un adulto.

Pulizia della fodera

La fodera del Seggiolino è completamente sfoderabile e lavabile a mano o in lavatrice a 30°C. Per il lavaggio seguire le istruzioni riportate sull'etichetta del rivestimento.



Lavaggio in lavatrice a 30°C



Non candeggiare



Non asciugare in asciugatrice



Non stirare



Non lavare a secco

Non usare mai detersivi abrasivi o solventi. Non centrifugare la fodera e lasciarla asciugare senza strizzarla.

La fodera può essere sostituita esclusivamente con un ricambio approvato dal costruttore, poiché costituisce parte integrante del Seggiolino e quindi elemento di sicurezza.

ATTENZIONE! Il Seggiolino non deve essere mai usato senza la fodera, per non compromettere la sicurezza del bambino.

Per togliere la fodera, agire come indicato di seguito:

1. premere il pulsante di regolazione delle cinture e contemporaneamente impugnare le due cinture del Seggiolino al di sotto degli spallacci tirandole verso di sé in modo da allentarle (Fig. 37);
2. sganciare la cintura di sicurezza premendo il pulsante rosso della fibbia (Fig. 38);
3. sfilare la fodera partendo dal basso, in corrispondenza del pulsante di reclinazione (Fig. 39);
4. sganciare il bottone a pressione posti nella parte centrale dello schienale (Fig. 40), rimuovendo completamente la fodera dal Seggiolino;
5. ripetere la stessa operazione per l'altra cintura (Fig. 41);
6. rimuovere la fodera lateralmente (Fig. 42) e nella parte superiore (Fig. 43);
7. rimuovere il rivestimento del poggiatesta, sganciando i bottoni posti sul retro dello (Fig. 44).

Per rimontare la fodera eseguire le operazioni dalla 7 alla 1, procedendo a ritroso.

Pulizia delle parti plastiche o in metallo

Per la pulizia delle parti in plastica o in metallo verniciato utilizzare solamente un panno

umido. Non utilizzare mai detergenti abrasivi o solventi. Le parti mobili del Seggiolino non devono essere in alcun modo lubrificate.

CONTROLLO DELL'INTEGRITÀ DEI COMPONENTI

Si raccomanda di verificare regolarmente l'integrità e lo stato di usura dei seguenti componenti:

- fodera: verificare che non fuoriescano imbottiture o che non ci sia rilascio di parti di esse. Verificare lo stato delle cuciture che devono essere sempre integre.
- cinture: verificare che non ci sia un anomalo sfibramento della trama tessile con evidente riduzione dello spessore in corrispondenza del nastro di regolazione, dello spartigambe, sui rami spalle e nella zona della piastra di regolazione delle cinture.
- plastiche: verificare lo stato di usura di tutte le parti in plastica che non devono presentare evidenti segni di danneggiamento o di scolorimento.

ATTENZIONE! Nel caso in cui il Seggiolino risultasse deformato o fortemente usurato deve essere sostituito: potrebbe aver perso le caratteristiche originali di sicurezza.

CONSERVAZIONE DEL PRODOTTO

Quando non installato sull'auto si raccomanda di conservare il Seggiolino in un posto asciutto, lontano da fonti di calore e al riparo da polvere, umidità e luce solare diretta.

SMALTIMENTO DEL PRODOTTO

Raggiunto il limite di utilizzo previsto per il Seggiolino, interrompere l'uso dello stesso e depositarlo tra i rifiuti. Per motivi di rispetto dell'ambiente, separare i diversi tipi di rifiuti secondo quanto previsto dalla normativa vigente nel proprio Paese.

GARANZIA

Il prodotto è garantito contro ogni difetto di conformità in normali condizioni di utilizzo secondo quanto previsto dalle istruzioni d'uso. La garanzia non sarà applicata, dunque, in caso di danni derivanti da un uso improprio, usura o eventi accidentali.

Per la durata della garanzia sui difetti di conformità si rinvia alle specifiche previsioni delle normative nazionali applicabili nel paese d'acquisto, dove previste.

EN OASYS 1 EVO IsoFIX (9-18 KG)

User Instructions

IMPORTANT: PLEASE READ THESE INSTRUCTIONS CAREFULLY BEFORE USE AND KEEP THEM FOR FUTURE REFERENCE. READ THESE INSTRUCTIONS CAREFULLY TO GUARANTEE YOUR CHILD'S SAFETY AT ALL TIMES.

WARNING! BEFORE USE, REMOVE AND DISPOSE OF ALL PLASTIC BAGS AND PACKAGING MATERIALS AND KEEP THEM OUT OF REACH OF CHILDREN. IT IS RECOMMENDED TO DISPOSE OF THESE ITEMS AT AN APPROPRIATE DIFFERENTIATED COLLECTION POINT, AS REQUIRED BY THE REGULATIONS IN FORCE.

IMPORTANT WARNING: Fitting the Child Car Seat with the ISOFIX System

1. This is an ISOFIX child restraint device. It is approved to ECE R44/04 Standards for general use in vehicles equipped with ISOFIX safety anchorage systems.

2. To use the UNIVERSAL ISOFIX system, it is necessary to read the instructions booklet of the vehicle before fitting the child car seat into the car. The instructions booklet will indicate the seats compatible with the class and age group of the child car seat approved to the UNIVERSAL ISOFIX system.

3. This child restraint device has been classified as "Universal" under more stringent conditions than those that were applied to earlier designs which do not display this notice.

4. The child mass group and ISOFIX size class for which the child restraint system may be used are: GROUP 1 class B1.

5. If in doubt, consult either the child restraint device manufacturer or your retailer.

WARNING! Fixing the lower locking devices is not sufficient when using the ISOFIX system. It is necessary to fix the "Top Tether" to the locking device indicated by the car manufacturer.

VERY IMPORTANT! TO BE READ IMMEDIATELY

This child car seat is approved for "Group

1", for the transport of children from 9 up to 18 Kg of weight (from 9-12 months up to approximately 3 years of age), and conforms to European norm ECE R 44/04.

- The child car seat adjustment operations must only be carried out by an adult.
- Each country imposes different road safety laws and regulations when transporting children in vehicles. This is why it is highly recommended to contact your local authorities to receive further information.
- The product must not be used by anybody who has not read these instructions.
- The risk of serious injuries to the child increases, not only in the case of accidents, but also in other circumstances (i.e.: sudden braking etc.), if these instructions are not followed carefully.
- This product is expressly intended to be used only as a child car seat; it should not be used indoors.
- No child car seat can guarantee the total safety of your child in the event of an accident, but the use of this product reduces the risk of serious injuries or death.
- Always use the child car seat, fitted correctly and with the safety harness fastened, including short journeys. Not using the child car seat constitutes a danger to your child's safety. In particular, check that the child car seat harness is tightened correctly, is not twisted and is in the correct position.
- An accident, even a minor incident, may cause damage to the child car seat, which is not visible to the naked eye: it may have suffered structural damage, which is not visible to the naked eye, but enough to seriously compromise the safety of the product.
- Never use a child car seat that is damaged, deformed, excessively worn or one with any missing parts: its original safety characteristics may have been seriously compromised.
- This product must not be modified in any way, unless such modification is approved by the manufacturer.
- Do not install accessories, spare parts or components not supplied or approved by

the manufacturer.

- Do not use anything, e.g. pillows or blankets, to raise the child seat up from the car seat, or to prop the child up in the child seat: this may compromise the correct safety function of the child seat in the event of an accident.
- Check that there are no loose objects between the child car seat and the car seat or between the child car seat and the door of the car.
- Check that vehicle seats (folding, adjustable or rotating versions) are secured correctly.
- Do not transport loose or unsecured objects or baggage on the back shelf of the vehicle: in the event, of an accident or sudden braking, they may injure the passengers.
- Do not let children play with the components or parts of the child car seat.
- Never leave your child unattended in the car, it can be dangerous!
- Do not carry more than one child at a time in the child car seat.
- Ensure that all the car passengers fasten their seat belt, for their own safety and because, during the journey, they may injure the child in the event of an accident or sudden braking of the car.
- **WARNING!** Ensure that during the adjustment operations the movable parts of the child car seat do not come into contact with your child.
- When travelling, stop the vehicle in a safe place before carrying out any adjustment operations on the child car seat or the child.
- Check periodically that your child does not unfasten the buckle of the child car seat safety harness, or tamper with any of its parts.
- Avoid giving food to your child while travelling, in particular lollipops, ice lollies or other foods on sticks. It may injure your child in the event of an accident or sudden braking.
- On long journeys, it is recommended to make frequent stops: children tire very easily in child car seats and need to stretch their legs. It is recommended to let your child in and out of the car from the pavement side, not the traffic road side.
- Do not remove any labels or brands from the product.

- Prolonged exposure of the child car seat to direct sunlight may cause the materials or fabric to fade.
- If the vehicle has been left in the sun, check that the different parts of the child car seat are not too hot: in such an event, let the child car seat cool down first before placing the child into it, in order to avoid burns.
- When the child car seat is not in use inside the vehicle, it should be left secured to the car's seat using the ISOFIX and Top Tether connections, or stowed in the car's boot. An unsecured child car seat may be a source of danger for the other passengers in the event of an accident or sudden braking.
- Artsana declines all responsibility for any inappropriate use of the product and for any use not in compliance with these instructions.

INSTRUCTIONS FOR USE

Components

Restrictions and requisites regarding the use of the product and car seat

- Fitting the child car seat into the car with the Isofix System
 - preparing for installation
 - how to fit the child car seat
 - how to fit the top tether

Removal instructions

- Seating the child in the child car seat
- How to remove the child from the child car seat
- Adjusting the headrest and restraint harness
- Adjusting the inclination of the child car seat
- Maintenance
 - how to clean the fabric cover
 - how to clean the plastic or metal parts

Checking the condition of the components

Storing the Product

Disposing of the product

COMPONENTS (Diag. 1-2-3-4-5)

Diag. 1 (Front)

- A. Headrest cushion
- B. Shoulder straps
- C. Child seat restraint harness
- D. Restraint harness adjustment button

- E. Restraint harness adjustment strap
- F. Harness open / close buckle
- G. Seat Fabric
- H. Padded crotch strap
- I. Child seat base
- J. Seat
- K. Handle to release the ISOFIX system
- L. Reclining adjuster lever

Diag. 2 (Back)

- M. Headrest adjustment button
- N. Homologation labels
- O. Isofix connectors
- P. Top Tether
- Q. Instruction manual holder

Diag. 3 (Profile)

- R. Installation instructions labels
- S. ISOFIX system

Diag. 4 (ISOFIX System Detail)

- T. Connectors
- U. Protective caps
- V. Release buttons
- W. Locking indicators

Diag. 5 (TOP TETHER Detail)

- AA. Belt
- BB. Adjuster
- CC. Tension indication
- DD. Hook

RESTRICTIONS AND REQUISITES REGARDING THE USE OF THE PRODUCT AND CAR SEAT

WARNING! Read these use restrictions and requisites carefully to ensure the product is used safely.

- The child car seat is suitable for children from 9 up to 18 Kg of weight.
- The child car seat must be fitted with the ISOFIX system in the positions indicated in the instructions for use of the vehicle.

WARNING! If the vehicle manual allows ISOFIX installation of the child car seat on the front seat of the car, in order to ensure maximum safety, it is recommended to push the seat back as much as possible, bearing in mind the comfort of the passenger sitting in the

seat directly behind it and adjusting the backrest to the most vertical position. It is not recommended to fit the child car seat into a front seat equipped with airbag. If you wish to fit the child car seat in any seat protected by airbag, always refer to the vehicle instructions manual.

FITTING THE CHILD CAR SEAT INTO THE CAR WITH THE ISOFIX SYSTEM

Preparing for installation

1. Pull the unlocking handle (K) of the ISOFIX system externally (diag. 6).
2. While keeping the handle pulled, pull out the ISOFIX system COMPLETELY from the rear of the backrest (diag. 7). Ensure that the system has been pulled out as far as possible.
3. Push the two red buttons (Y) of the ISOFIX connectors inwards (diag. 8) and remove the two protective caps (9).
4. Place the two caps into the appropriate compartments, located between the base and the seat, once the latter has been reclined completely (diag. 10).

WARNING! Store the caps carefully, since they are indispensable for reinserting the ISOFIX system in to the base when the system is not in use.

How to fit the child car seat

5. Place the child car seat onto the vehicle seat following the recommendations provided in the instruction manual of your vehicle. **WARNING!** Check that there are no loose objects between the child car seat and the car seat or between the child car seat and the door of the car.
6. Insert the two ISOFIX connectors into the corresponding ISOFIX locking devices, located on the car seat, between the backrest and the seat (diag. 11). **WARNING!** Pull the child car seat towards you to ensure it has been installed correctly and then check that the two indicators (W) are green.
7. Push the child car seat firmly against the backrest of the car seat (Diag. 12) to ensure maximum adherence.

How to fit the top tether

The installation of the child car seat is complete only by fitting the Top Tether.

WARNING! Please refer to the instructions booklet of the vehicle to identify the locking point of the Top Tether of the child car seat.

This locking point is indicated by a special label (Diag. 13), and it may be located in the positions indicated in diagrams 14a – 14b – 14c – 14d.

WARNING! Check that the Top Tether is locked with the correct locking device. Do not mistake the locking device of the Top Tether with the ring provided for securing luggage (diag. 15).

WARNING! Insert the Top Tether between the top part of the backrest of the car seat and the headrest. Never insert the Top Tether above the car headrest (diag. 16).

8. After identifying the locking point, connect the hook (DD) of the Top Tether to it (diag. 17).

9. Adjust the length of the Top Tether belt, pulling the strap firmly to tension it correctly (diag. 18). The belt is tensioned correctly when the indicator located on the strap is green (diag. 19).

10. Roll up the excess strap and fasten it with the specific Velcro strap provided (diag. 20).

REMOVAL INSTRUCTIONS

WARNING! Remove the child from the child car seat before commencing.

1. Loosen the Top Tether by pressing the appropriate button BB (diag. 21), then disconnect the hook DD.

2. Roll up the Top Tether strap and fasten with the specific Velcro strap provided (diag. 20).

3. Pull the ISOFIX system unlocking handle outwards and, whilst keeping hold of it (diag. 22) lift the child car seat away from the vehicle seat until it disconnects from the ISOFIX system (diag. 23).

4. Push the two red buttons (V) inwards and release the connectors from the corresponding ISOFIX locking devices, located on the car seat (diag. 24).

5. Remove the two previously stored caps (U) from the compartment between the seat and the backrest (Diag. 25) and reinsert

them in the related ISOFIX connectors, paying attention that the two ends are facing inside (Diag. 26).

6. Push the ISOFIX system inside the base of the child car seat, inserting it completely into the base.

SEATING THE CHILD IN THE CHILD CAR SEAT

Before sitting your child in the child car seat, press the harness adjustment button (D) and, at the same time, hold the two child car seat harnesses under the shoulder straps, and pull them in your direction to slacken them (Diag. 27).

- Unfasten the buckle (F) of the child car seat harnesses by pressing the red button (Diag. 28), and pull the harnesses in an outward direction. Now the child can be placed in the child car seat (diag. 29).

- Position the crotch strap correctly, take the harnesses, overlap the two buckle straps (diag. 30a - 30b) and push them together firmly inside the buckle slot, until a "click" is heard (diag. 31).

HOW TO REMOVE THE CHILD FROM THE CHILD CAR SEAT

To remove the child from the child car seat, press the red button on the buckle (F) and release the restraint harness.

ADJUSTING THE HEADREST AND HARNESSES

The height of the headrest and restraint harnesses can be simultaneously adjusted to 6 positions by pressing the button located at the rear (M).

WARNING! To adjust them correctly, the headrest must be fitted so as to allow that the harnesses come out from the backrest at the height of the child's shoulders (diag. 32). To adjust the height, press the adjustment button (M), located at the rear of the backrest (diag. 33) and, at the same time, slide the headrest until the desired position is reached (diag. 34); now release the button and ease the headrest until a click is heard, indicating that it is locked correctly into position.

To tighten the restraint harnesses of the child

car seat, pull the adjustment strap of the restraint harnesses (E) (Diag. 35), until they are correctly fitted to the child's body.

After tightening the restraint harnesses, hold the shoulder straps and pull them in a downward direction to adjust the harnesses to the child's body.

WARNING! Do not over-tighten the harnesses around the child: if you can insert one finger between the harness and your child's shoulders, it means that they are tightened correctly
WARNING! Check that the harness straps are not twisted.

ADJUSTING THE INCLINATION OF THE CHILD CAR SEAT

The child car seat can be reclined to 5 positions.

To adjust the inclination of the child car seat, pull the lever located under the seat (L) towards you (Diag. 36).

WARNING! After adjusting the child car seat to the desired position, first release the lever, and then continue to move the seat until a click is heard, indicating that the lever is locked correctly.

WARNING! During the adjustment operations, ensure that no mobile parts come into contact with the child or other children in the car.

MAINTENANCE

The cleaning and maintenance operations must only be carried out by an adult.

How to clean the fabric cover

The child car seat's fabric cover can be removed and cleaned by hand or in a washing machine at 30°C. Please refer to the care label for instructions on cleaning the seat fabric.



Machine washable at 30°C.



Do not bleach



Do not tumble dry



Do not iron



Do not dry clean

Never use abrasive detergents or solvents. Do not spin dry the fabric cover, let it dry without wringing it.

The fabric cover must only be replaced with another cover approved by the manufacturer, since it is an integral part of the child car seat and, therefore, one of its safety elements.

WARNING! To ensure the safety of the child car seat, never use it without its fabric cover.

Now remove the cover following the instructions below:

1. Press the restraint harnesses adjustment button and, at the same time, hold the two harnesses of the child car seat, located under the shoulder straps, and pull in your direction to loosen them (diag. 37);
2. unfasten the restraint harness, pressing the red button on the buckle (diag. 38);
3. remove the cover starting from the reclining button at the bottom (Diag. 39);
4. release the Press Studs located in the centre of the backrest (Diag. 40), then remove the seat fabric from the child car seat;
5. repeat this procedure for the other strap (Diag. 41);
6. remove the seat fabric cover from the side (Diag. 42 and the top (Diag. 43);
7. remove the headrest cover by opening the buttons on the back (Diag. 44).

To replace the fabric cover, perform the above operation in the reverse order from 7 to 1.

How to clean the plastic or metal parts

Clean the plastic and coated metal parts with a damp cloth only. Never use abrasive detergents or solvents.

The movable parts of the child car seat must not be lubricated.

CHECKING THE CONDITION OF THE COMPONENTS

It is recommended to regularly check the condition of the following components to ensure that they are not damaged or worn out:

- fabric cover: check that the padding does not come out from the seams. Check the condition of the seams: they must always be intact and undamaged.

- harness straps: check that the fabric weft is not frayed or the harness strap worn out in the parts corresponding to the adjustment strap, crotch, shoulders and harness adjustment plate.
- plastic parts: check that the plastic parts are not worn out, damaged or faded.

WARNING! If the child car seat is damaged, deformed or worn out, it must be replaced, as its original safety features may have been compromised.

STORING THE PRODUCT

When it is not fitted in the car, it is recommended to store the child car seat in a dry place, away from sources of heat and to protect it from dust, humidity and direct sunlight.

DISPOSING OF THE PRODUCT

When the child car seat no longer complies with the original safety standards, stop using it and dispose of it at an appropriate collection point. Dispose of the product as laid down in the environmental regulations in force in the Country of use.

WARRANTY

The product is guaranteed against any conformity defect in normal conditions of use as provided for by the instructions for use.

The warranty shall not therefore apply in the case of damages caused by improper use, wear or accidental events.

For the duration of warranty on conformity defects please refer to the specific provisions of national laws applicable in the country of purchase, where provided.

FR OASYS 1 EVO IsoFIX (9-18 KG)

Notice

IMPORTANT : AVANT L'UTILISATION, LIRE ATTENTIVEMENT ET ENTIÈREMENT CETTE NOTICE POUR ÉVITER TOUT DANGER ET LA CONSERVER POUR TOUTE RÉFÉRENCE FUTURE. POUR NE PAS COMPROMETTRE LA SÉCURITÉ DE VOTRE ENFANT, SUIVEZ ATTENTIVEMENT CES INSTRUCTIONS

ATTENTION ! AVANT L'UTILISATION, ÔTER ET ÉLIMINER TOUS LES SACHETS EN PLASTIQUE ÉVENTUELS ET TOUS LES ÉLÉMENTS COMPOSANT L'EMBALLAGE DU PRODUIT ET LES TENIR HORS DE LA PORTÉE DES ENFANTS. IL EST CONSEILLÉ D'ÉLIMINER CES ÉLÉMENTS EN FAISANT LE TRI SÉLECTIF CONFORMÉMENT AUX LOIS EN VIGUEUR.

AVERTISSEMENT IMPORTANT : Installation avec le système ISOFIX

1. Ce produit est un dispositif ISOFIX de retenue de l'enfant. Il est approuvé par le Règlement ECE R44/04 pour une utilisation générale dans des véhicules dotés des systèmes de fixation ISOFIX.

2. En vue de l'utilisation d'un système ISOFIX UNIVERSEL, il est absolument nécessaire de lire la notice du véhicule avant d'installer le siège-auto. La notice indiquera les places compatibles avec la classe de taille du siège-auto, homologué ISOFIX UNIVERSEL.

3. Ce dispositif de retenue est classé « Universel » sur la base de critères d'homologation plus stricts par rapport à des modèles précédents qui ne disposent pas de cet avertissement.

4. Le groupe de masse et la classe de dimension ISOFIX pour lesquels le dispositif est utilisable sont : GROUPE 1, classe B1.

5. En cas d'incertitude, contacter le fabricant du dispositif de retenue ou le revendeur.

ATTENTION ! Pendant l'utilisation du système ISOFIX, la fixation des ancrages inférieurs n'est pas suffisante. Il faut absolument fixer le « Top Tether » au point d'ancrage prévu par le fabricant du véhicule.

TRÈS IMPORTANT ! À LIRE IMMÉDIATEMENT

- Ce siège-auto est homologué « Groupe 1 », pour le transport d'enfants de 9 à 18 Kg (de 9-12 mois à environ 3 ans), conformément au règlement européen ECE R 44/04.
- Les activités de réglage du siège-auto doivent être effectuées exclusivement par un adulte.
- Chaque pays prévoit des lois et des règlements différents en matière de sécurité pour le transport des enfants en voiture. C'est pourquoi il est conseillé de contacter les autorités locales pour obtenir davantage d'informations.
- Éviter que quiconque utilise le produit sans avoir lu la notice.
- Le risque de blessures sérieuses de l'enfant, non seulement en cas d'accident mais aussi dans d'autres circonstances (par ex. freinages brusques, etc.) augmente si les indications de cette notice ne sont pas suivies scrupuleusement.
- Le produit est destiné exclusivement à une utilisation comme siège-auto et ne doit pas être utilisé à la maison.
- Aucun siège-auto ne peut garantir la sécurité totale du bébé en cas d'accident, mais l'utilisation de ce produit réduit le risque de blessures graves ou de décès.
- Toujours utiliser le siège-auto correctement installé avec les ceintures attachées, même lors de trajets brefs. Dans le cas contraire, la sécurité de l'enfant n'est pas garantie. Vérifier notamment que les ceintures du siège-auto sont correctement tendues et qu'elles ne sont ni entortillées ni mal positionnées.
- Suite à un accident, même léger, le siège-auto doit être remplacé parce qu'il pourrait avoir été endommagé de façon invisible.
- Ne pas utiliser de sièges auto d'occasion : ils pourraient avoir subi des dommages structurels qui ne sont pas visibles à l'œil nu, mais qui peuvent compromettre la sécurité du produit.
- Ne pas utiliser de siège-auto endommagé, déformé, excessivement usagé, ou dont une quelconque partie est manquante : il pourrait avoir perdu ses caractéristiques d'origine de sécurité.

- Ne pas modifier le produit ni faire d'ajouts sans l'approbation du fabricant. Ne pas appliquer à ce siège-auto d'accessoires, de pièces de rechange ou d'éléments non fournis et approuvés par le fabricant.
- Ne rien utiliser, comme des coussins ou des couvertures, pour rehausser le siège-auto du siège du véhicule ou pour rehausser l'enfant du siège-auto : en cas d'accident, le siège-auto pourrait ne pas fonctionner correctement.
- Vérifier qu'aucun objet n'est interposé entre le siège-auto et le siège ou entre le siège-auto et la portière.
- Vérifier que les sièges du véhicule (pliables, rabattables ou rotatifs) sont bien fixés.
- Vérifier qu'aucun objet ou bagage non fixé ou non rangé en toute sécurité n'est transporté, tout particulièrement sur la lunette arrière : en cas d'accident ou de freinage brusque, ils pourraient blesser les passagers.
- Ne pas laisser d'autres enfants jouer avec des éléments et des parties du siège-auto.
- Ne jamais laisser l'enfant seul dans le véhicule, cela peut être dangereux !
- Ne pas transporter plus d'un enfant à la fois dans le siège-auto.
- Vérifier que tous les passagers de la voiture mettent leur ceinture de sécurité, pour leur propre sécurité et parce que pendant le voyage, en cas d'accident ou de freinage brusque, ils pourraient blesser l'enfant.
- ATTENTION ! Durant les opérations de réglage du siège-auto, s'assurer que les parties mobiles n'entrent pas en contact avec le corps de l'enfant.
- Pendant la marche du véhicule, avant d'effectuer des opérations de réglage sur le siège-auto ou sur l'enfant, stationner le véhicule dans un lieu sûr.
- Contrôler périodiquement que l'enfant n'ouvre pas la boucle de fixation de la ceinture de sécurité du siège-auto et qu'il ne manipule aucune partie de celui-ci.
- Éviter de donner à manger à l'enfant pendant le voyage, notamment des sucettes, des glaces ou tout aliment sur un bâtonnet. Il pourrait être blessé en cas d'accident ou de freinage brusque.
- Il est conseillé de faire des pauses fréquentes

pendant les longs voyages : l'enfant se fatigue facilement dans le siège-auto et a besoin de bouger. Il est conseillé de faire monter et descendre l'enfant du côté du trottoir.

- Ne pas enlever les étiquettes et les marques du produit.
- Éviter une exposition prolongée au soleil du siège-auto : cela peut entraîner des décolorations des matériaux et des tissus.
- Si le véhicule est resté au soleil, vérifier que les différentes parties ne sont pas trop chaudes avant de mettre l'enfant dans le siège-auto : si c'est le cas, les laisser refroidir avant d'y asseoir l'enfant, afin d'éviter tout risque de brûlure.
- Quand l'enfant n'est pas transporté, le siège-auto présent dans l'habitacle doit toujours rester attaché à l'aide des ancrages ISOFIX et Top Tether, ou bien il doit être rangé dans le coffre. Le siège-auto non attaché peut en effet constituer un danger pour les passagers en cas d'accident ou de freinages brusques.
- La société Artsana décline toute responsabilité en cas d'utilisation incorrecte du produit et pour toute utilisation différente de cette notice.

NOTICE

- Éléments
- Limitations et conditions d'utilisation relatives au produit et au siège-auto
- Installation du siège-auto dans la voiture avec le Système Isofix
 - préparation à l'installation
 - installation du siège-auto
 - installation du Top Tether
- Désinstallation
- Installation de l'enfant dans le siège-auto
- Comment enlever l'enfant du siège-auto
- Réglage de l'appuie-tête et des ceintures
- Réglage de l'inclinaison de l'assise
- Entretien
 - nettoyage de la housse
 - nettoyage des parties en plastique ou en métal
- Contrôle de l'état des éléments
- Conservation du produit
- Élimination du produit

ÉLÉMENTS (Fig. 1-2-3-4-5)

Fig. 1 (Avant)

- A. Coussin appuie-tête
- B. Épaulières
- C. Ceintures du siège-auto
- D. Bouton de réglage des ceintures
- E. Ruban de réglage des ceintures
- F. Boucle de fermeture/ouverture des ceintures
- G. Housse
- H. Entrejambe rembourré
- I. Base du siège-auto
- J. Assise du siège-auto
- K. Poignée de décrochage du système ISOFIX
- L. Levier de réglage de l'inclinaison

Fig. 2 (Arrière)

- M. Bouton de réglage de l'appuie-tête
- N. Étiquette d'homologation
- O. Connecteurs ISOFIX
- P. Top Tether
- Q. Compartiment destiné à la notice

Fig. 3 (Profil)

- R. Étiquettes des instructions d'installation
- S. Système ISOFIX

Fig. 4 (Détail système ISOFIX)

- T. Connecteurs
- U. Capuchons de protection
- V. Boutons de décrochage
- W. Indicateurs de fixation

Fig. 5 (Détail TOP TETHER)

- AA. Ceinture
- BB. Régulateur
- CC. Indicateur de tension
- DD. Crochet

LIMITATIONS ET CONDITIONS D'UTILISATION RELATIVES AU PRODUIT ET AU SIÈGE-AUTO

ATTENTION ! Respecter scrupuleusement les limitations et les conditions d'utilisation suivantes relatives au produit et au siège-auto : dans le cas contraire, la sécurité n'est pas garantie.

- Le poids de l'enfant doit être compris entre 9 kg et 18 kg.
- Le Siège-auto doit être installé avec le sys-

tème ISOFIX dans les positions indiquées sur la notice de la voiture.

ATTENTION ! Si la notice du véhicule permet d'installer l'ISOFIX du siège-auto sur le siège avant, pour plus de sécurité, il est conseillé de reculer le plus possible le siège en tenant compte de la présence d'autres passagers sur le siège arrière et de régler son dossier dans la position la plus verticale possible. Si le siège avant est doté d'un airbag frontal, il est déconseillé d'installer le siège-auto sur ce siège. En cas d'installation sur un siège quelconque protégé par un airbag, toujours consulter la notice du véhicule.

INSTALLATION DU SIÈGE-AUTO EN VOITURE AVEC LE SYSTÈME ISOFIX

Préparation à l'installation

1. Tirer vers l'extérieur la poignée (K) de décrochage du système ISOFIX (Fig. 6).
 2. En tirant sur la poignée, extraire COMPLÈTEMENT le système ISOFIX de la partie arrière du dossier (Fig. 7). Vérifier que le système est extrait jusqu'à la butée.
 3. Pousser vers l'intérieur les deux boutons rouges (V) des connecteurs ISOFIX (Fig. 8) et enlever les deux capuchons de protection (U) (Fig. 9).
 4. Placer les deux capuchons dans leurs logements situés entre la base et l'assise, une fois que cette dernière a été complètement rabaisée (Fig. 10).
- ATTENTION ! Conserver soigneusement les capuchons car ils sont indispensables pour réintroduire le système ISOFIX dans la base quand il n'est pas utilisé.

Installation du siège-auto

5. Placer le siège-auto sur le siège en faisant référence aux options suggérées dans la notice de votre véhicule. ATTENTION ! Vérifier qu'aucun objet n'est interposé entre le siège-auto et le siège ou entre le siège-auto et la portière.
6. Fixer les deux connecteurs ISOFIX aux ancrages ISOFIX correspondants situés sur le siège de la voiture entre le dossier et l'assise (Fig.11). ATTENTION ! S'assurer que la fixation a

été effectuée correctement en tirant le siège-auto vers soi et en vérifiant que les deux indicateurs (W) sont verts.

7. Pousser fortement le siège-auto contre le dossier de la voiture (Fig. 12) pour assurer une adhérence maximale.

Installation du Top Tether

L'installation du siège-auto n'est terminée que lorsque le Top Tether est installé.

ATTENTION ! Faire référence à la notice du véhicule pour identifier le point d'ancrage du Top Tether du siège-auto. Ce point d'ancrage est caractérisé par une étiquette (Fig. 13) et peut se trouver dans les positions indiquées par les figures 14a - 14b - 14c - 14d.

ATTENTION ! Vérifier que l'ancrage utilisé pour le Top Tether est celui prévu. Ne pas le confondre avec un anneau prévu pour attacher les bagages (Fig. 15).

ATTENTION ! Faire passer le Top Tether entre la partie haute du dossier du siège de la voiture et l'appuie-tête. Ne jamais faire passer le Top Tether au-dessus de l'appuie-tête de la voiture (Fig. 16).

8. Une fois le point d'ancrage identifié, y fixer le crochet (DD) du Top Tether (Fig. 17)

9. Régler la longueur de la ceinture du Top Tether en tirant fortement sur le ruban pour le tendre (Fig. 18). Lorsque l'indicateur présent sur le ruban est vert (Fig. 19), cela signifie que la tension est correcte (Fig. 19).

10. Enrouler le ruban en excès et l'attacher avec un scratch prévu à cet effet (Fig. 20).

DÉSINSTALLATION

ATTENTION ! Ôter l'enfant du siège-auto avant de le désinstaller.

1. Desserrer le Top Tether en appuyant et en soulevant le régulateur BB (Fig. 21), puis détacher le crochet DD.

2. Enrouler le ruban du Top Tether et l'attacher avec un scratch prévu à cet effet (Fig. 20).

3. Tirer vers l'extérieur la poignée (K) de décrochage du système ISOFIX (Fig. 22) tout en éloignant le siège-auto du dossier de la voiture jusqu'à l'extraction complète du système ISOFIX (Fig. 23).

4. En poussant les deux boutons rouges (V)

vers l'intérieur, décrocher les connecteurs (T) des ancrages ISOFIX correspondants sur le siège de la voiture (Fig. 24).

5. Oter du compartiment situé entre l'assise et le dossier (Fig. 25) les deux capuchons (U) rangés précédemment et les réintroduire sur les connecteurs ISOFIX correspondants, en veillant à ce que les deux extrémités soient orientées vers l'intérieur (Fig. 26).

6. Pousser le système ISOFIX à l'intérieur de la base du siège-auto en le faisant rentrer complètement dans celle-ci.

INSTALLATION DE L'ENFANT DANS LE SIÈGE-AUTO

- Avant d'asseoir l'enfant, appuyer sur le bouton de réglage des ceintures (D) tout en saisissant les deux ceintures du siège-auto en-dessous des épauilières, et tirer vers soi de façon à les desserrer (Fig. 27).

- Décrocher la boucle (F) des ceintures du siège-auto en appuyant sur le bouton rouge (Fig. 28) et élargir les ceintures vers l'extérieur. Il est maintenant possible d'asseoir l'enfant dans le siège-auto (Fig. 29).

- Placer correctement l'entrejambe, prendre les ceintures, superposer les deux languettes de la boucle (Fig. 30 a - 30 b) et les pousser ensemble fortement à l'intérieur de la boucle jusqu'au dé clic net (Fig. 31).

COMMENT ÔTER L'ENFANT DU SIÈGE-AUTO

-Pour ôter l'enfant du siège-auto, il suffit de décrocher la boucle (F) des ceintures du siège-auto, en appuyant sur le bouton rouge.

RÉGLAGE DE L'APPUIE-TÊTE ET DES CEINTURES

L'appuie-tête et les ceintures sont réglables simultanément en hauteur selon 6 position différentes, à l'aide du bouton arrière (M).

ATTENTION ! Pour un bon réglage, l'appuie-tête doit être placé de sorte que les ceintures sortent du dossier à la hauteur des épaules de l'enfant (Fig. 32). Pour effectuer le réglage, appuyer sur le bouton de réglage (M) situé au-dessus de l'appuie-tête (Fig. 33) tout en faisant coulisser l'appuie-tête jusqu'à la position sou-

haitée (Fig. 34) ; à ce stade, relâcher le bouton et accompagner l'appuie-tête jusqu'au déclic de confirmation de fixation. Pour tendre les ceintures du siège-auto, tirer sur le ruban de réglage des ceintures (E) (Fig. 35) jusqu'à ce qu'elles adhèrent bien au corps de l'enfant.

Après avoir tendu les ceintures, saisir les épaulières et les tirer vers le bas pour loger au mieux les ceintures sur l'enfant.

ATTENTION ! Les ceintures doivent être bien tendues et adhérer à l'enfant, mais pas trop : il doit être possible d'enfiler un doigt entre la ceinture et l'épaule de l'enfant.

ATTENTION ! Vérifier que les ceintures ne sont pas entortillées.

RÉGLAGE DE L'INCLINAISON DE L'ASSISE

Le siège-auto peut être incliné sur 5 positions.

Pour modifier l'inclinaison, il est nécessaire de tirer vers soi le levier situé sous l'assise (L) (Fig. 36). ATTENTION ! Après avoir atteint l'inclinaison souhaitée, relâcher le levier puis continuer à bouger l'assise jusqu'au déclic confirmant la fixation du levier.

ATTENTION ! Durant les opérations de réglage, s'assurer que les parties mobiles n'entrent pas en contact avec le corps de l'enfant ou d'autres enfants transportés sur le siège de la voiture.

ENTRETIEN

Les opérations de nettoyage et d'entretien doivent être effectuées par un adulte.

Nettoyage de la housse

La housse du siège-auto est complètement amovible et lavable à la main ou en machine à 30°C. Pour le lavage, suivre les instructions de l'étiquette du revêtement.



Lavage en machine à 30°C



Ne pas blanchir



Ne pas sécher en machine



Ne pas repasser



Ne pas laver à sec

Ne jamais utiliser de produits nettoyants abrasifs ou de solvants. Ne pas essorer la housse et la laisser sécher sans la tordre.

La housse peut être remplacée exclusivement par une pièce de rechange approuvée par le fabricant, parce qu'elle fait partie intégrante du siège-auto et constitue donc un élément de sécurité.

ATTENTION ! Le siège-auto ne doit jamais être utilisé sans la housse, afin de ne pas compromettre la sécurité du bébé.

Pour ôter la housse, suivre les opérations ci-après :

1. Appuyer sur le bouton de réglage des ceintures tout en saisissant les deux ceintures du siège-auto en-dessous des épaulières, en les tirant vers soi de façon à les desserrer (Fig. 37) ;
2. Détacher la ceinture de sécurité en appuyant sur le bouton rouge de la boucle (Fig. 38) ;
3. Ôter la housse en partant du bas, au niveau du bouton d'inclinaison (Fig. 39) ;
4. Détacher le bouton-pression situé dans la partie centrale du dossier (Fig. 40), en ôtant complètement la housse du siège-auto ;
5. répéter la même opération pour l'autre ceinture (Fig. 41) ;
6. Ôter la housse latéralement (Fig. 42) et dans la partie supérieure (Fig. 43) ;
7. Ôter le revêtement de l'appuie-tête, en détachant les boutons situés au dos (Fig. 44).

Pour remettre la housse, suivre les opérations 7 à 1, à l'envers.

Nettoyage des parties en plastique ou en métal

Pour le nettoyage des parties en plastique ou en métal verni, utiliser seulement un chiffon humide. Ne jamais utiliser de produits nettoyants abrasifs ou de solvants. Les parties mobiles du siège-auto ne doivent en aucune sorte être lubrifiées.

CONTRÔLE DE L'ÉTAT DES ÉLÉMENTS

Il est conseillé de vérifier régulièrement l'état et l'usure des éléments suivants :

- Housse : vérifier que le rembourrage ne sort

pas et qu'aucune partie n'est relâchée. Vérifier l'état des coutures qui doivent toujours être parfaites.

- Ceintures : vérifier qu'il n'y a pas de défilage anormal du tissu, avec une réduction évidente de l'épaisseur au niveau du ruban de réglage, de l'entrejambe, sur les épaules et dans la zone de la plaque de réglage des ceintures.
- Parties en plastique : vérifier l'état d'usure de toutes les parties en plastique qui ne doivent montrer aucun signe évident d'endommagement ou de décoloration.

ATTENTION ! Si le siège-auto est déformé ou fortement usé, il doit être remplacé : il pourrait avoir perdu ses caractéristiques d'origine de sécurité.

CONSERVATION DU PRODUIT

Quand il n'est pas installé dans la voiture, il est conseillé de conserver le siège-auto dans un endroit sec, loin de sources de chaleur et à l'abri de poussières, de l'humidité et des rayons du soleil.

ÉLIMINATION DU PRODUIT

Une fois la limite d'utilisation prévue pour le siège-auto atteinte, interrompre son utilisation et le déposer parmi les déchets. Pour des motifs de respect de l'environnement, séparer les différents types de déchets conformément à la réglementation en vigueur dans le pays.

GARANTIE

Le produit est garanti contre les défauts de conformité dans des conditions normales d'utilisation selon les indications prévues par la notice d'emploi.

La garantie ne sera donc pas appliquée en cas de dommages dérivant d'un usage inapproprié, de l'usure ou d'événements accidentels.

En ce qui concerne la durée de la garantie contre les défauts de conformité, consulter les conditions prévues par les normes nationales applicables, le cas échéant, dans le pays d'achat.

DE OASYS 1 EVO IsoFIX (9-18 KG)

Gebrauchsanleitung

WICHTIG: LESEN SIE BITTE VOR DEM GEBRAUCH DIESE GEBRAUCHSANLEITUNG AUFMERKSAM UND VOLLSTÄNDIG DURCH, UM GEFAHREN BEI DER BENUTZUNG ZU VERMEIDEN, UND BEWAHREN SIE DIE ANLEITUNG FÜR ZUKÜNFTIGES NACHSCHLAGEN AUF. UM DIE SICHERHEIT IHRES KINDES NICHT ZU GEFÄHRDEN, BEFOLGEN SIE BITTE GENAU DIESE ANWEISUNGEN.

ACHTUNG! VOR DEM GEBRAUCH, EVENTUELLE PLASTIKBEUTEL UND ALLE VERPACKUNGSTEILE DES PRODUKTS ABNEHMEN UND ENTSORGEN ODER JEDENFALLS FÜR KINDER UNZUGÄNGLICH AUFBEWAHREN. DIESE ELEMENTE MÜSSEN GETRENNT ENTSORGT WERDEN, IN ÜBEREINSTIMMUNG MIT DEN GELTENDEN GESETZEN.

WICHTIGER HINWEIS: Installation mit System ISOFIX

1. Dies ist eine ISOFIX Rückhalteeinrichtung für Kinder. Sie ist gemäß der europäischen Prüfnorm ECE R44/04 für den allgemeinen Gebrauch in Fahrzeugen mit ISOFIX-Verankerungssystemen zugelassen.
2. Für die Verwendung des ISOFIX UNIVERSAL-Systems ist es unbedingt erforderlich, vor der Installation des Kinderautositzes das Betriebshandbuch des Fahrzeugs zu lesen. Das Handbuch gibt die Plätze an, die mit der Größenklasse des als ISOFIX UNIVERSAL zugelassenen Kindersitzes kompatibel sind.
3. Diese Rückhalteeinrichtung für Kinder wurde nach strengeren Bedingungen in die Klasse „Universal“ eingestuft als vorhergehende Ausführungen, die nicht diese Aufschrift tragen.
4. Die ISOFIX-Gewichtsguppe und die Maßklasse, für die die Einrichtung verwendet werden kann, sind: GRUPPE 1, Klasse B1.
5. Sollten Zweifel bestehen, wenden Sie sich an den Hersteller der Rückhalteeinrichtung oder an den Händler.

ACHTUNG! Während der Verwendung von ISOFIX genügt die Befestigung der unteren Verankerungen nicht. Der obere Befestigungsgurt „Top Tether“ muss unbedingt an dem vom Fahrzeughersteller vorgesehenen Verankerungspunkt befestigt werden.

SEHR WICHTIG! BITTE SOFORT LESEN

- Dieser Kinderautositz ist nach „Gruppe 1“ für den Transport von Kindern mit 9 bis 18 kg Körpergewicht (zwischen 9-12 Monaten und ca. 3 Jahren) unter Einhaltung der europäischen Regelung ECE R44/04 zugelassen.
- Die Verstellung des Kinderautositzes darf ausschließlich von einem Erwachsenen vorgenommen werden.
- In jedem Land gelten andere Gesetze und Vorschriften für die Sicherheit bei der Beförderung von Kindern im Auto. Daher sollte man sich für weitere Informationen an die örtlichen Behörden wenden.
- Sorgen Sie dafür, dass niemand das Produkt verwendet, ohne die Anleitungen gelesen zu haben.
- Das Risiko ernsthafter Schäden für das Kind, nicht nur im Falle eines Unfalls, sondern auch unter anderen Umständen (z.B. scharfes Bremsen usw.) steigt, wenn die in diesem Handbuch enthaltenen Anweisungen nicht gewissenhaft befolgt werden.
- Das Produkt ist ausschließlich für den Gebrauch als Kinderautositz bestimmt und nicht für die Verwendung im Haus.
- Kein Kinderautositz kann für die absolute Sicherheit des Kindes bei einem Unfall garantieren, allerdings verringert die Verwendung dieses Produkts das Risiko schwerer oder tödlicher Verletzungen.
- Verwenden Sie den Kinderautositz stets korrekt installiert und mit angelegten Sicherheitsgurten, auch für kurze Fahrten. Wenn man dies nicht tut, gefährdet man die Unversehrtheit des Kindes. Vergewissern Sie sich vor allem, dass der Sicherheitsgurt richtig gespannt, nicht verdreht und korrekt angelegt ist.
- Nach einem auch nur leichten Unfall kann der Kinderautositz Beschädigungen haben,

- die mit bloßem Auge nicht zu erkennen sind: Daher muss er auf jeden Fall ersetzt werden.
- Verwenden Sie bitte keine Secondhand-Kinderautositze: Sie könnten strukturelle Schäden haben, die mit bloßem Auge nicht zu erkennen sind, jedoch die Sicherheit des Produkts beeinträchtigen.
 - Wenn ein Kinderautositz beschädigt, verformt oder stark abgenutzt ist bzw. wenn Teile fehlen, darf er nicht mehr benutzt werden: Die ursprünglichen Sicherheitseigenschaften könnten nicht mehr gegeben sein.
 - Nehmen Sie keinerlei Änderungen oder Ergänzungen am Produkt ohne Genehmigung des Herstellers vor. Montieren Sie stets nur Zubehörteile, Ersatzteile oder Komponenten, die vom Hersteller für die Verwendung mit dem Kinderautositz geliefert und genehmigt wurden.
 - Benutzen Sie keine Kissen, Decken o.Ä., um den Kinderautositz zu erhöhen oder das Kind im Kinderautositz höher sitzen zu lassen: Im Falle eines Unfalls könnte der Kinderautositz nicht korrekt funktionieren.
 - Vergewissern Sie sich, dass sich keine Gegenstände zwischen dem Kinderautositz und dem Sitz oder zwischen dem Kinderautositz und der Tür befinden.
 - Vergewissern Sie sich, dass die Sitze des Fahrzeugs (zusammenklappbar, umklappbar oder sich drehend) festgestellt sind.
 - Achten Sie darauf, dass sich im Fahrzeug, vor allem auf der Hutablage, keine Gegenstände befinden, die nicht auf sichere Weise befestigt oder untergebracht sind: sie könnten bei einem Unfall oder scharfem Bremsen die Insassen verletzen.
 - Lassen Sie nicht zu, dass andere Kinder unbeaufsichtigt mit Komponenten und Teilen des Kinderautositzes spielen.
 - Lassen Sie das Kind niemals alleine im Fahrzeug. Dies kann gefährlich sein!
 - Der Kinderautositz ist nur für ein Kind ausgelegt.
 - Achten Sie darauf, dass alle Insassen zu ihrer eigenen Sicherheit im Fahrzeug angeschnallt sind. Ein Insasse, der nicht mit dem Sicherheitsgurt angeschnallt ist, kann bei einem Unfall oder scharfem Bremsen eine

Gefahr für das Kind darstellen.

- **ACHTUNG!** Vergewissern Sie sich, dass die beweglichen Teile des Kinderautositzes beim Verstellen nicht mit dem Körper des Kindes in Berührung kommen.
- Falls während der Fahrt am Kinderautositz Verstellungen vorgenommen werden müssen oder das Kind Ihre Aufmerksamkeit benötigt, halten Sie zuerst das Fahrzeug an einem sicheren Ort an.
- Kontrollieren Sie regelmäßig, dass das Kind nicht das Gurtschloss des Sicherheitsgurts öffnet und nicht mit dem Kinderautositz oder Teilen davon spielt.
- Vermeiden Sie es, dem Kind während der Fahrt etwas zu essen geben, vor allem keine Lutscher, Wassereis oder andere Speisen mit Stiel. Im Falle eines Unfalls oder scharfem Bremsen könnten sie das Kind verletzen.
- Machen Sie während langer Autofahrten öfters Pausen: Das Kind ermüdet sehr schnell im Kinderautositz und braucht Bewegung. Es wird empfohlen, das Kind auf der Bürgersteigseite ein- und aussteigen zu lassen.
- Die Etiketten und Markenzeichen am Produkt nicht entfernen.
- Vermeiden Sie es, den Kinderautositz zu lange der Sonne auszusetzen: Es können dadurch Farbveränderungen an Materialien und Stoffen auftreten.
- Falls das Fahrzeug länger in der Sonne stand, vergewissern Sie sich bitte, bevor Sie das Kind in den Kinderautositz setzen, dass kein Teil des Kinderautositzes überhitzt ist: sollte dies der Fall sein, lassen Sie den Sitz zuerst abkühlen, bevor Sie das Kind hinein setzen, um Verbrennungen zu vermeiden.
- Wenn das Kind nicht transportiert wird, muss der Kinderautositz, falls er sich im Fahrzeuginnenraum befindet, auf jeden Fall mit den ISOFIX-Befestigungen und Top Tether fixiert bleiben oder im Kofferraum verstaut werden. Der nicht befestigte Kinderautositz kann im Falle eines Unfalls oder bei scharfem Bremsen eine Gefahr für die Insassen darstellen.
- Die Gesellschaft Artsana übernimmt keine Haftung bei unsachgemäßer und von den

vorliegenden Anweisungen abweichender Verwendung des Produkts.

GEBRAUCHSANLEITUNG

- Bestandteile
- Einsatzbeschränkungen und Nutzungsbestimmungen für Produkt und Fahrzeugsitz
- Installation des Kinderautositzes im Auto mit dem Isofix-System
- Vorbereitung der Installation
- Installation des Kinderautositzes
- Installation des Top Tethers
- Demontage
- Hineinsetzen des Kindes in den Kinderautositz
- So wird das Kind aus dem Kinderautositz genommen
- Verstellung der Kopfstütze und der Gurte
- Verstellung der Sitzneigung
- Wartung
- Reinigung des Bezugs
- Reinigung der Kunststoff- und Metallteile
- Kontrolle auf Beschädigung der Bestandteile
- Aufbewahrung des Produkts
- Entsorgung des Produkts

BESTANDTEILE (Abb. 1-2-3-4-5)

Abb. 1 (Vorderseite)

- A. Kopfstützenkissen
- B. Schulterpolster
- C. Gurte des Kinderautositzes
- D. Gurtlängenverstelltaste
- E. Gurtlängenverstellband
- F. Gurtschloss
- G. Bezug
- H. Gepolsterter Mittelsteg
- I. Basis des Kinderautositzes
- J. Sitzfläche des Kinderautositzes
- K. Entriegelungsgriff des ISOFIX-Systems
- L. Hebel zur Einstellung der Neigung

Abb. 2 (Rückseite)

- M. Verstelltaste für die Kopfstütze
- N. Zulassungsetikett
- O. Rasterarme ISOFIX
- P. Top Tether
- Q. Aufbewahrungsfach für Gebrauchsanleitung

Abb. 3 (Seitenansicht)

- R. Etiketten mit Installationsanweisungen
- S. ISOFIX-System

Abb. 4 (Vorrichtung ISOFIX-System)

- T. Rasterarme
- U. Schutzkappen
- V. Entriegelungstasten
- W. Anzeiger für erfolgtes Andocken

Abb. 5 (Vorrichtung TOP TETHER)

- AA. Gurt
- BB. Regler
- CC. Spannungsanzeiger
- DD. Haken

EINSCHRÄNKUNGEN UND NUTZUNGSBESTIMMUNGEN FÜR PRODUKT UND FAHRZEUGSITZ

ACHTUNG! Halten Sie gewissenhaft die folgende Einschränkungen und Nutzungsbestimmungen in Bezug auf das Produkt und den Fahrzeugsitz ein: Anderenfalls ist die Sicherheit nicht gewährleistet.

- Das Gewicht des Kindes muss zwischen 9 und 18 kg liegen.
- Der Kinderautositz muss mit dem ISOFIX-System in den Positionen installiert werden, die im Betriebshandbuch des Fahrzeugs angegeben sind.

ACHTUNG! Wenn das Handbuch des Autos die ISOFIX-Installation des Kinderautositzes auf dem Vordersitz zulässt, sollte dieser für eine größere Sicherheit so weit zurückgestellt werden, wie es mit den anderen Insassen auf dem Rücksitz vereinbar ist und die Rückenlehne ist so senkrecht wie möglich einzustellen. Wenn der Vordersitz über einen Front-Airbag verfügt, sollte der Kinderautositz nicht auf diesem Sitz installiert werden. Im Falle einer Installation auf einem durch Airbag geschützten Sitz stets im Betriebshandbuch des Fahrzeugs nachschlagen.

INSTALLATION DES KINDERAUTOSITZES IM AUTO MIT DEM ISOFIX-SYSTEM

Vorbereitung der Installation

1. Den Entriegelungsgriff (K) des ISOFIX-

Systems nach außen ziehen (Abb. 6).

2. Während man den Griff gezogen hält, das ISOFIX-System VOLLSTÄNDIG aus dem hinteren Teil der Rückenlehne herausziehen (Abb. 7).

7. Vergewissern Sie sich, dass das System bis zum Anschlag herausgezogen ist.

3. Die beiden roten Tasten (V) der ISOFIX-Rasterarme nach innen drücken (Abb. 8) und die beiden Schutzkappen (U) abnehmen (Abb. 9).

4. Die beiden Kappen in die entsprechenden Aufnahmen zwischen der Basis und der Sitzfläche setzen, nachdem letztere vollständig zurückgeklappt wurde (Abb. 10).

ACHTUNG! Die beiden Kappen sorgfältig aufbewahren, da sie für das Wiedereinsetzen des ISOFIX-Systems in die Basis unentbehrlich sind, wenn das System nicht verwendet wird.

Installation des Kinderautositzes

5. Den Kinderautositz auf dem Fahrzeugsitz positionieren und dabei die Empfehlungen des Betriebshandbuchs Ihres Autos beachten. ACHTUNG! Vergewissern Sie sich, dass sich keine Gegenstände zwischen dem Kinderautositz und dem Sitz oder zwischen dem Kinderautositz und der Tür befinden.

6. Haken Sie die beiden ISOFIX-Rasterarme in die entsprechenden ISOFIX-Rastbügel ein, die sich am Fahrzeugsitz zwischen Rückenlehne und Sitz befinden (Abb. 15). ACHTUNG! Vergewissern Sie sich, dass das Einhängen korrekt erfolgt ist, indem Sie prüfen, ob die beiden Anzeiger (I) eine grüne Farbe zeigen.

7. Drücken Sie den Kinderautositz kräftig gegen die Auto-Rückenlehne (Abb. 12), um die maximale Haftung zu garantieren.

Installation des Top Tether

Die Installation des Kinderautositzes wird einzig und allein durch die Installation des Top Tether vervollständigt.

ACHTUNG! Schlagen Sie in der Gebrauchsanleitung des Autos nach, um den Verankerungspunkt des Top Tethers des Kinderautositzes zu finden. Dieser Verankerungspunkt ist durch ein entsprechendes Etikett gekennzeichnet (Abb. 13) und kann sich in den Positionen befinden, die in

den Abbildungen 14a – 14b – 14c – 14d angegeben sind.

ACHTUNG! Prüfen, ob die für den Top Tether verwendete Verankerung die vorgesehene ist. Sie darf nicht mit dem Ring für die Gepäckbefestigung verwechselt werden (Abb. 15).

ACHTUNG! Den Top Tether zwischen dem oberen Teil der Rückenlehne des Fahrzeugsitzes und der Kopfstütze durchziehen. Niemals den Top Tether über der Kopfstütze entlang führen (Abb. 16).

8. Nachdem der Verankerungspunkt gefunden wurde, den Haken (DD) des Top Tethers einhängen (Abb. 17)

9. Die Gurtlänge des Top Tethers einstellen, indem man energisch am Band zieht, um es zu spannen (Abb. 18). Die korrekte Spannung wird durch die grüne Farbe des Anzeigers am Band bestätigt (Abb. 19).

10. Das überschüssige Band aufwickeln und mit dem speziellen Klettverschluss sichern (Abb. 20).

DEMONTAGE

ACHTUNG! Das Kind aus dem Kinderautositz nehmen, bevor man diesen ausbaut.

1. Den Top Tether lockern, indem man auf den speziellen Regler BB drückt und diesen anhebt (Abb. 21), dann den Haken DD lösen.

2. Das Top Tether Band aufwickeln und mit dem speziellen Klettverschluss sichern (Abb. 20).

3. Den Entriegelungsgriff (K) des ISOFIX-Systems nach außen ziehen und, während Sie ihn gezogen halten (Abb. 22), den Kinderautositz von der Fahrzeugrücklehne bis zur kompletten Entnahme des ISOFIX-Systems abnehmen (Abb. 23).

4. Die beiden roten Tasten (V) eindrücken und die Rasterarme (T) aus den entsprechenden ISOFIX-Rasterbügeln am Fahrzeugsitz lösen (Abb. 24).

5. Die beiden zuvor angebrachten Kappen (U) aus dem Fach zwischen Sitzfläche und Rückenlehne nehmen und sie an den entsprechenden ISOFIX-Rasterarmen einsetzen, wobei darauf zu achten ist, dass die beiden Enden nach innen gerichtet sind (Abb. 26).

6. Das ISOFIX-System in das Innere der

Kinderautositzbasis drücken und es so wieder vollständig in die Basis eintreten lassen.

HINEINSETZEN DES KINDES IN DEN KINDERAUTOSITZ

- Bevor Sie das Kind hineinsetzen, drücken Sie die Gurtverstellaste (D) und greifen Sie gleichzeitig die beiden Gurte des Kinderautositzes unter den Schulterpolstern. Ziehen Sie diese dann zu sich heran, so dass sie gelockert werden (Abb. 27).

- Öffnen Sie das Gurtschloss (F) der Sicherheitsgurte des Kinderautositzes, indem Sie die rote Taste drücken (Abb. 28) und weiten Sie die Gurte nach außen. Jetzt können Sie das Kind in den Kinderautositz setzen (Abb. 29).

- Positionieren Sie den Mittelsteg korrekt, nehmen Sie die Gurte, legen Sie die beiden Zungen des Gurtschlusses übereinander (Abb. 30 a – 30 b) und drücken Sie diese fest in das Gurtschloss hinein, bis Sie ein "Klick" hören (Abb. 31).

SO WIRD DAS KIND AUS DEM KINDERAUTOSITZ GENOMMEN

- Um das Kind aus dem Kinderautositz herauszunehmen, braucht man nur das Schloss (F) der Sicherheitsgurte des Kinderautositzes zu öffnen, indem man auf die rote Taste drückt.

VERSTELLUNG DER KOPFSTÜTZE UND DER GURTE

Kopfstütze und Gurte können mit der hinteren Taste (M) gleichzeitig in der Höhe in 6 verschiedenen Positionen verstellt werden.

ACHTUNG! Für eine korrekte Verstellung, muss die Kopfstütze so positioniert sein, dass die Gurte aus der Rückenlehne in Höhe der Schultern des Kindes austreten (Abb. 32). Um die Verstellung vorzunehmen, die Verstellaste (M) hinter der Rückenlehne gedrückt halten (Abb. 33) und gleichzeitig die Kopfstütze bis in die gewünschte Position gleiten lassen (Abb. 34). Dann die Taste loslassen und die Kopfstütze begleiten, bis man sie einrasten hört.

Um die Gurte des Kinderautositzes zu spannen, ziehen Sie das Verstellband der Gurte (E) (Abb. 35) bis diese gut am Körper des Kindes

anliegen. Nach der Gurtspannung greifen Sie die Schulterpolster und ziehen sie diese nach unten, um die Gurte besser am Kind anliegen zu lassen.

ACHTUNG! Die Gurte müssen gut gespannt sein und am Kind anliegen, aber nicht zu fest: In Höhe der Schultern muss es möglich sein, einen Finger zwischen Gurt und Kind zu schieben.

ACHTUNG! Stellen Sie sicher, dass die Gurte nicht verdreht sind.

VERSTELLUNG DER SITZNEIGUNG

Der Kinderautositz kann in 5 Positionen geneigt werden. Um die Neigung zu verändern, ziehen Sie den Hebel unter der Sitzfläche (L) zu sich heran (Abb. 36).

ACHTUNG! Nachdem die gewünschte Neigung erreicht wurde, zuerst den Hebel loslassen und dann weiterhin die Sitzfläche bewegen, bis der Hebel hörbar einrastet.

ACHTUNG! Beim Verstellen des Kinderautositzes vergewissern Sie sich stets, dass die beweglichen Teile nicht mit dem Körper des Kindes oder anderer Kinder, die im Auto transportiert werden, in Berührung kommen.

PFLEGE

Die Reinigungs- und Wartungsarbeiten dürfen nur von einem Erwachsenen durchgeführt werden.

Reinigung des Bezugs

Der Bezug des Kinderautositzes kann vollständig abgenommen und von Hand oder in der Waschmaschine bei 30°C gewaschen werden. Zur Reinigung befolgen Sie bitte die Anleitungen auf dem Pflege-Etikett des Bezugs.



In der Maschine bei 30°C waschen



Nicht bleichen



Nicht im Trockner trocknen



Nicht bügeln



Nicht chemisch reinigen

Verwenden Sie keine Scheuer- oder Lösungsmittel. Den Bezug nicht schleudern und ohne Auswringen trocknen lassen.

Der Bezug darf ausschließlich durch einen vom Hersteller genehmigten Bezug ersetzt werden, da er Bestandteil des Kinderautositzes und somit ein Sicherheitselement ist.

ACHTUNG! Der Kinderautositz darf niemals ohne den Bezug verwendet werden, damit die Sicherheit des Kindes nicht beeinträchtigt wird.

Um den Bezug abzunehmen, wie folgt vorgehen:

1. Drücken Sie die Einstelltaste der Gurte des Kinderautositzes und nehmen Sie gleichzeitig die beiden Gurte unterhalb der Schulterriemen in die Hand. Ziehen Sie sie dann zu sich, um sie zu lockern (Abb. 37).

2. Schnallen Sie den Sicherheitsgurt auf, indem Sie die rote Taste des Gurtschlösses drücken (Abb. 38).

3. Nehmen Sie den Bezug ab und beginnen Sie dabei von unten, in Höhe der Taste zur Neigungseinstellung (Abb. 39).

4. Lösen Sie den Druckknopf im mittleren Teil der Rückenlehne (Abb. 40) und ziehen Sie den Bezug vollständig vom Kinderautositz ab.

5. Wiederholen Sie diesen Vorgang für den anderen Gurt (Abb. 41).

6. Nehmen Sie den Bezug seitlich (Abb. 42) und im oberen Teil ab (Abb. 43).

7. Nehmen Sie die Verkleidung der Kopfstütze ab, indem Sie die Knöpfe auf der Rückseite öffnen (Abb. 44).

Um den Bezug wieder aufzuziehen, die Arbeitsschritte von 7 bis 1 in umgekehrter Reihenfolge ausführen.

Reinigung der Kunststoff- und Metallteile

Für die Reinigung der Kunststoff- oder der lackierten Metallteile sollte nur ein feuchtes Tuch verwendet werden. Benutzen Sie keine Scheuer- oder Lösungsmittel.

Die beweglichen Teile des Kinderautositzes dürfen keinesfalls geschmiert werden.

KONTROLLE DER UNVERSEHRTHEIT DER BESTANDTEILE

Es wird empfohlen, regelmäßig die Unversehrtheit und den Verschleiß folgender Bestandteile zu überprüfen:

- **Bezug:** Vergewissern Sie sich, dass die Polsterung oder Teile davon nicht beschädigt sind. Überprüfen Sie die Beschaffenheit der Nähte, die stets unversehrt sein müssen.
- **Sicherheitsgurte:** Vergewissern Sie sich, dass am Verstellband, am Mittelsteg, an den Schulterbändern und im Bereich der Verstellplatte der Gurte kein Zerfransen des Gewebes mit sichtbarer Ausdünnung auftritt.

- **Kunststoffteile:** Kontrollieren Sie den Verschleiß aller Kunststoffteile. Sie dürfen keine sichtbaren Zeichen von Beschädigung oder Ausbleichung aufweisen.

ACHTUNG! Sollte der Kinderautositz verformt oder stark abgenutzt sein, ist er zu ersetzen: Die ursprünglichen Sicherheitseigenschaften könnten nicht mehr gegeben sein.

AUFBEWAHRUNG DES PRODUKTS

Wenn der Kindersitz nicht im Auto montiert ist, wird empfohlen, ihn an einem trockenen Ort, von Wärmequellen und vor Staub, Feuchtigkeit und direktem Sonnenlicht geschützt aufzubewahren.

ENTSORGUNG DES PRODUKTS

Ist die für den Kinderautositz vorgesehene Gebrauchsgrenze erreicht, muss dieser entsorgt werden. Zum Schutz der Umwelt trennen Sie die verschiedenen Einzelteile und befolgen Sie die Entsorgungsbestimmungen Ihres Landes.

GARANTIE

Die Garantie gilt bei allen Konformitätsfehlern, die trotz normaler Gebrauchsbedingungen (gemäß den Vorgaben der Gebrauchsanleitung) auftreten. Die Garantie ist verwirkt bei unsachgemäßem Gebrauch, Abnutzung oder bei persönlichen Unglücksfällen.

Bezüglich der Garantiedauer für Konformitätsfehler verweisen wir auf die nationalen Rechtsvorschriften des Kauflandes.

ES OASYS 1 EVO IsoFIX (9-18 KG)

Instrucciones de uso

IMPORTANTE: ANTES DEL USO LEER ATENTAMENTE Y EN SU TOTALIDAD ESTE MANUAL DE INSTRUCCIONES PARA GARANTIZAR LA SEGURIDAD DURANTE EL USO Y CONSERVENLO PARA FUTURAS CONSULTAS. PARA NO COMPROMETER LA SEGURIDAD DE SU NIÑO, LEER DETENIDAMENTE ESTAS INSTRUCCIONES.

¡ATENCIÓN! ANTES DE UTILIZAR, QUITAR LAS POSIBLES BOLSAS DE PLÁSTICO Y TODOS LOS DEMÁS COMPONENTES QUE FORMEN PARTE DEL EMBALAJE DEL PRODUCTO O, EN CUALQUIER CASO, MANTENERLOS ALEJADOS DEL ALCANCE DE LOS NIÑOS. SE RECOMIENDA REALIZAR LA ELIMINACIÓN DE ESTOS ELEMENTOS UTILIZANDO LA RECOGIDA SELECTIVA DE CONFORMIDAD CON LAS LEYES VIGENTES.

AVISO IMPORTANTE: Instalación con sistema ISOFIX

1. Este es un dispositivo ISOFIX de retención infantil. Está aprobado por la Normativa ECE R44/04 para el uso general sobre vehículos equipados con sistemas de sujeción ISOFIX.

2. Para el uso de un sistema ISOFIX UNIVERSAL es absolutamente necesario leer el manual de instrucciones del automóvil antes de realizar la instalación de la Sillita. El manual indicará los asientos compatibles con la clase y grupo de sillita para automóvil homologada ISOFIX UNIVERSAL.

3. Este dispositivo de retención ha sido clasificado "Universal" según los criterios de homologación más estrictos con respecto a los modelos anteriores que no cuentan con este aviso.

4. El grupo de masa y la clase de dimensión ISOFIX para el uso del dispositivo son: GRUPO 1, clase B1.

5. En caso de duda, consulte con el fabricante del dispositivo de retención o con el distribuidor.

¡ADVERTENCIA! La fijación del dispositivo ISOFIX, con la sujeción de los anclajes inferiores

no es suficiente. Es absolutamente necesario sujetar el "Top Tether" al punto de anclaje previsto por el fabricante del automóvil.

¡MUY IMPORTANTE! LEER DE INMEDIATO

- Esta Sillita está homologada para el "Grupo 1" para el traslado en automóvil de niños con un peso comprendido entre los 9 y los 18 Kg (entre los 9-12 meses hasta los 3 años aproximadamente), de conformidad con la Normativa europea ECE R44/04.
- Las operaciones de regulación de la Sillita deben ser realizadas únicamente por un adulto.
- Cada país cuenta con leyes y normativas distintas sobre el tema de seguridad para el traslado de los niños en automóvil. Por este motivo, es recomendable contactar con las autoridades locales para obtener más información.
- Evitar que el producto sea utilizado por alguien que no haya leído las instrucciones.
- El riesgo de lesiones graves en el niño, en caso de accidente o de otras circunstancias (p. ej. frenazos, etc.), aumenta si estas indicaciones no son seguidas detenidamente.
- Este producto está diseñado para ser utilizado como Sillita para automóvil, no debe ser utilizado para su uso en la casa.
- Ninguna Sillita puede garantizar la seguridad total del niño en caso de accidente, pero su uso puede reducir el riesgo de lesiones graves o de muerte.
- Utilizar siempre la Sillita para automóvil, correctamente instalada y con los cinturones abrochados, incluso en caso de recorridos breves. No usar el asiento de seguridad infantil constituye un peligro para la seguridad del niño. En particular, comprobar que el arnés de la Sillita este suficientemente tensado, no este torcido o en posición incorrecta.
- Después de un accidente, aunque sea leve, la Sillita debe sustituirse puesto que puede haber sufrido daños estructurales, que no sean visibles a simple vista.
- No utilizar Sillitas de segunda mano: pueden haber sufrido daños estructurales no visibles a simple vista, pero suficientes para poner en peligro la seguridad del niño.
- No utilizar una Sillita que esté dañada, deformada o con partes faltantes.

- mada, excesivamente deteriorada o a falta de algún componente, podría haber perdido sus características originales de seguridad.
- No realizar cambios o incorporaciones en el producto sin la previa aprobación del fabricante. No instalar accesorios, partes de repuesto o componentes que no estén suministrados y aprobados por el fabricante para ser utilizados con la Sillita.
 - No utilizar elementos como almohadas o mantas para elevar la Sillita del asiento del vehículo o al niño de la Sillita: en caso de accidente, la Sillita podría no funcionar correctamente.
 - Comprobar que no haya objetos entre la Sillita y el asiento o entre la Sillita y la puerta.
 - Comprobar que los asientos del vehículo (plegables, basculantes o rotativos) estén enganchados correctamente.
 - Comprobar que no se transporten, en la bandeja trasera del vehículo, objetos o equipajes que no vayan bien sujetos y colocados de manera segura: en caso de accidente o frenada brusca pueden herir a los pasajeros.
 - No dejar que otros niños jueguen con componentes y partes de la Sillita.
 - No dejar nunca al niño solo en el automóvil: ¡puede ser peligroso!
 - No transportar a más de un niño a la vez en la Sillita.
 - Asegurarse de que todos los pasajeros del vehículo utilicen su cinturón de seguridad, ya sea por su seguridad o porque durante el viaje, en caso de accidente o frenada brusca, podrían dañar al niño.
 - ¡ATENCIÓN! Durante las operaciones de regulación de la Sillita comprobar que las partes móviles no entren en contacto con el cuerpo del niño.
 - Durante el viaje, detenga el automóvil en un lugar seguro, antes de realizar cualquier operación de regulación sobre la Sillita o con el niño.
 - Controlar periódicamente que el niño no abra la hebilla de enganche del arnés de seguridad de la Sillita y no manipule partes de la misma.
 - Evitar dar alimentos al niño durante el viaje, en particular, chupa-chups, polos o cualquier

alimento que contenga palito. En caso de accidente o frenada brusca, pueden herirlo.

- Durante los viajes largos, se recomienda realizar paradas frecuentes: el niño se cansa fácilmente en el interior de la Sillita y necesita moverse. Se recomienda introducir o bajar al niño siempre por el lado de la acera.
- No eliminar las etiquetas y las marcas del producto.
- Evitar una exposición prolongada de la Sillita bajo el sol, podría provocar cambios en el color de los materiales y los tejidos.
- Si el vehículo ha permanecido parado bajo el sol, comprobar, antes de acomodar al niño en la Sillita, que las diferentes partes de la misma no se hayan sobrecalentado: en este caso, dejar que se enfríen antes de sentar al niño para evitar quemaduras.
- Cuando no sea utilizada para trasladar al niño, la Sillita debe permanecer fijada en el asiento del automóvil con los enganches de sujeción ISOFIX y Top Tether, o colocada en el maletero. En efecto, una Sillita sin sujetar puede representar un peligro para los pasajeros en caso de accidente o de frenada brusca..
- La empresa Artsana no asume responsabilidad alguna por el uso incorrecto del producto y cualquier uso diferente a estas instrucciones.

INSTRUCCIONES DE USO

- Componentes
- Limitaciones y requisitos de uso relativos al producto y al asiento del automóvil
- Instalación en el automóvil de la sillita con sistema Isofix
 - preparación para la instalación
 - Instalación de la sillita
 - Instalación del Top Tether
- Desinstalación
- Colocación del niño en la sillita
- Cómo bajar al niño de la sillita
- Regulación del apoyacabeza y del arnés
- Regulación de la inclinación del asiento
- Mantenimiento
 - Limpieza de la funda
 - Limpieza de las partes de plástico o de metal

- Comprobación del estado de los componentes
- Conservación del producto
- Eliminación del producto

COMPONENTES (Fig. 1-2-3-4-5)

Fig.1 (Frontal)

- A.Cojín apoyacabeza
- B.Hombreras
- C.Arnés de la sillita
- D.Botón de regulación de los cinturones
- E.Cinta de regulación de los cinturones
- F.Hebilla de cierre/apertura de los cinturones
- G.Funda
- H.Separapiernas acolchado
- I.Base de la sillita
- J.Asiento de la sillita
- K.Empuñadura de desenganche del sistema ISOFIX
- L.Palanca de regulación de la inclinación

Fig.2 (Reverso)

- M.Botón de regulación del apoyacabeza
- N.Etiqueta de homologación
- O.Conectores ISOFIX
- P.Top Tether
- Q.Compartimento para las instrucciones

Fig.3 (Lateral)

- R.Etiquetas con instrucciones de instalación
- S.Sistema ISOFIX

Fig.4 (Detalle del sistema ISOFIX)

- T.Conectores
- U.Tapas de protección
- V.Pulsador de desenganche
- W.Indicador de enganche

Fig.5 (Detalle TOP TETHER)

- AA.Cinturón
- BB.Regulador
- CC.Indicador de tensado
- DD.Gancho

LIMITACIONES Y REQUISITOS DE USO RELATIVOS AL PRODUCTO Y AL ASIENTO DEL AUTOMÓVIL

¡ATENCIÓN! Observar detenidamente las siguientes limitaciones y requisitos de uso rela-

tivos al producto y al asiento del automóvil: de lo contrario, no se garantiza la seguridad.

- El peso del niño debe estar comprendido entre los 9 Kg y los 18 Kg.
- La Sillita debe instalarse con sistema ISOFIX en las posiciones que se indican en el manual de uso del automóvil.

¡ATENCIÓN! Si el manual del automóvil permite la instalación de la Sillita ISOFIX en el asiento delantero, se recomienda para una mayor seguridad, retroceder lo máximo posible el asiento del automóvil, siempre que sea compatible con la presencia de otros pasajeros en el asiento trasero y posicionar el respaldo lo más vertical posible. Si el asiento delantero está equipado con airbag frontal, no se aconseja instalar la Sillita en este asiento. En caso de instalación en cualquier asiento protegido con airbag, consulte el manual de instrucciones del automóvil.

INSTALACIÓN EN EL AUTOMÓVIL DE LA SILLITA CON SISTEMA ISOFIX

Preparación para la instalación

1. Tirar hacia el exterior de la palanca (K) de desenganche del sistema ISOFIX (Fig. 6).
 2. Manteniendo pulsada , extraer TOTALMENTE el sistema ISOFIX de la parte trasera del respaldo (Fig.7). Comprobar que el sistema haya salido en su totalidad.
 3. Empujar hacia el interior de los dos pulsadores rojos (V) de los conectores ISOFIX (Fig.8) y quitar las dos tapas de protección (U) (Fig. 9).
 4. Posicionar las dos tapas en los compartimentos correspondientes previstos entre la base y el asiento, después de que ésta haya sido totalmente relinada (Fig. 10).
- ¡ATENCIÓN! Guardar con cuidado las tapas porque son indispensables para volver a incorporar el sistema ISOFIX en el interior de la base cuando no se utilice.

Instalación de la sillita

5. Posicionar la Sillita en el asiento del vehículo siguiendo las recomendaciones del manual de instrucciones del automóvil. ¡ATENCIÓN! Comprobar que no haya ningún objeto entre la sillita y el asiento o entre la Sillita y la puerta.

6. Fijar los dos conectores ISOFIX a los correspondientes ganchos ISOFIX situados en el asiento del automóvil entre el respaldo y el asiento (Fig.11). ¡ATENCIÓN!Asegurarse de que el dispositivo se haya enganchado correctamente, tirando de la Sillita hacia uno mismo y comprobando seguidamente que los dos indicadores (M) muestren el color verde.
7. Empujar con energía la Sillita contra el respaldo del automóvil (Fig.12) para asegurar la máxima fijación.

Instalación del Top Tether

La instalación de la Sillita se completa sólo y únicamente con la instalación del Top Tether. ¡ATENCIÓN!Tómese como referencia el manual de instrucciones del automóvil para localizar el punto de enganche del Top Tether de la Sillita.Este punto de enganche está indicado mediante una etiqueta específica (Fig.13) y se puede encontrar en las posiciones que se indican en las figuras 14a – 14b – 14c – 14d.

¡ATENCIÓN!Comprobar que el anclaje del Top Tether está enganchado en el dispositivo correcto del automóvil. No se debe confundir con el previsto para fijar los equipajes (Fig. 15).

¡ATENCIÓN!Pasar el Top Tether entre la parte alta del respaldo y el apoyacabezas del asiento del automóvil.No pasar nunca el Top Tether por encima del apoyacabeza del automóvil (Fig. 16).

8. Después de identificar el punto de anclaje, conectar el gancho (DD) del Top Tether (Fig.17)

9. Regular la longitud del cinturón del Top Tether tirando con energía de la correa para ponerlo en tensión (Fig.18). La correa estará tensada correctamente cuando el indicado situado en la correa esté de color verde (Fig. 19).

10. Enrollar la correa sobrante y sujetarla con el velcro (Fig. 20).

DESINSTALACIÓN

¡ATENCIÓN!Bajar al niño de la Sillita antes de realizar la desinstalación.

1. Aflojar el Top Tether presionando y elevando el específico regulador BB (Fig.21), posteriormente desconectar el gancho DD.

2. Enrollar la correa sobrante y sujetarla con el velcro (Fig. 20).

3. Tirar hacia el exterior del pulsador (K) de desenganche del sistema ISOFIX y, manteniéndolo presionado (Fig. 22), retirar la Sillita del respaldo del automóvil hasta extraer totalmente el sistema ISOFIX (Fig.23).

4. Tirar hacia el interior los dos pulsadores rojos (V), desenganchar los conectores (T) de los correspondientes dispositivos ISOFIX en el asiento del automóvil (Fig. 24).

5. Sacar las dos tapas del compartimento (Fig.25) situado debajo del asiento y el respaldo (U) volver a colocarlas en los correspondientes conectores ISOFIX, dirigiendo las dos extremidades hacia el interior (Fig. 26).

6. Empujar el sistema ISOFIX hacia el interior de la base de la Sillita hasta insertarlo totalmente en el interior de la propia base.

COLOCACIÓN DEL NIÑO EN LA SILLITA

-Antes de acomodar al niño, presionar el botón de regulación de los cinturones (D) y simultáneamente agarrar los dos cinturones de la Sillita por debajo de las hombreras y tirar hacia uno mismo, hasta aflojarlos (Fig. 27).

Desenganchar la hebilla (F) de los cinturones de la Sillita presionando el pulsador rojo (Fig.28) tirar de los mismos hacia el exterior. Ahora, es posible sentar al niño en la Sillita (Fig. 29).

Colocar correctamente el separapiernas, agarrar los cinturones, superponer las dos lengüetas de la hebilla (Fig.30 a – 30 b) y empujarlos juntos con decisión en el interior del alojamiento de la hebilla hasta que se oiga bien el “clic” de enganche (Fig. 31).

CÓMO SACAR AL NIÑO DE LA SILLITA

-Para bajar al niño de la Sillita basta con desenganchar la hebilla (F) de los cinturones de la Sillita, presionando el botón rojo.

REGULACIÓN DEL APOYACABEZA Y DE LOS CINTURONES

Apoyacabeza y cinturones pueden regularse simultáneamente en altura, en 6 diferentes posiciones, mediante el botón trasero (M).

¡ATENCIÓN!Para una correcta regulación, el

apoyacabezas debe colocarse de tal manera que los cinturones salgan del respaldo al nivel de los hombros de los niños (Fig.32). Para realizar esta regulación, mantener presionado el botón de regulación (M) situado sobre el apoyacabeza (Fig.33) y, simultáneamente, desplazar el apoyacabeza hasta alcanzar la posición deseada (Fig.34); posteriormente, soltar el botón y acompañar el apoyacabeza hasta que se oiga el clic que confirma su conexión.

Para realizar el tensado de los cinturones de la Sillita, tirar de la cinta de regulación de los cinturones (E) (Fig.35) hasta que se adhieran perfectamente al cuerpo del niño.

Después de tensar los cinturones, tirar de las hombreras hacia abajo para acomodar mejor los cinturones sobre el niño.

¡ATENCIÓN! Los cinturones deben estar tensados y adherirse perfectamente al niño, aunque no demasiado; debe ser posible insertar un dedo entre el cinturón y el hombro del niño.

¡ATENCIÓN! Comprobar que los cinturones no estén torcidos.

REGULACIÓN DE LA INCLINACIÓN DEL ASIENTO

La sillita puede inclinarse en 5 posiciones.

Para modificar la inclinación, es necesario tirar hacia uno mismo de la palanca situada por debajo del asiento (L) (Fig. 36).

¡ATENCIÓN! Después de obtener la inclinación deseada, antes de soltar la palanca, seguir moviendo el asiento hasta que se oiga un clic que nos indica que esta enganchado correctamente.

¡ATENCIÓN! Durante las operaciones de regulación, asegurarse de que las partes móviles no entren en contacto con el cuerpo del niño o de otros niños sentados en el automóvil.

MANTENIMIENTO

Las operaciones de limpieza y mantenimiento deben ser realizadas únicamente por un adulto.

Limpieza de la funda

La funda de la Sillita puede extraerse totalmente y lavarse a mano o en lavadora a 30°C. Para el lavado, observar las instrucciones que se indican en la etiqueta de la funda.



Lavado en lavadora a 30°C



No blanquear



No secar en la secadora



No planchar



No lavar en seco

No utilizar nunca detergentes abrasivos o disolventes. No centrifugar la funda y dejarla secar sin escurrir.

La funda puede ser sustituida únicamente por un repuesto aprobado por el fabricante puesto que constituye parte integrante de la Sillita y, por tanto, un elemento de seguridad.

¡ATENCIÓN! La Sillita no debe ser utilizada nunca sin la funda para no poner en riesgo la seguridad del niño.

Para extraer la funda, realizar las siguientes operaciones :

1. presionar el botón de regulación de los cinturones y simultáneamente agarrar los dos cinturones de la Sillita por debajo de las hombreras y tirar hacia uno mismo, hasta aflojarlos (Fig. 37);
2. desenganchar el cinturón de seguridad presionando el botón rojo de la hebilla (Fig. 38);
3. extraer la funda desde abajo, a partir del botón de reclinación de la Sillita (Fig. 39);
4. desenganchar el botón de presión situado en la parte central del respaldo (Fig.40), quitando totalmente la funda de la Sillita;
5. repetir la misma operación para la otra correa (Fig. 41);
6. quitar la funda lateralmente (fig.42) y la parte superior (Fig. 43);
7. quitar la funda del apoyacabeza, desenganchando los botones previstos en el reverso (Fig.44).

Para volver a colocar la funda, observar los pasos del 7 al 1, operando a la inversa.

Limpieza de las partes de plástico o de metal

Para la limpieza de las partes de plástico o

metal barnizado, utilizar sólo un paño húmedo. No utilizar nunca detergentes abrasivos o disolventes.

Las partes móviles de la Sillita no deben ser lubricadas..

CONTROL DE ESTADO DE LOS COMPONENTES

Se recomienda comprobar regularmente el estado de desgaste de los siguientes componentes:

- funda: comprobar que el acolchado no se salga por las costuras y que las costuras estén intactas y sin daños.
- cinturones: controlar que no haya partes deshilachadas con evidente reducción del espesor de las correas, la cinta de regulación, el separa piernas, los hombros y la zona de regulación de los cinturones.
- plástico: comprobar el estado de desgaste de todas las partes de plástico que no deben presentar evidentes signos de daños o decoloración.

¡ATENCIÓN! En el caso de que la Sillita resultara deformada o fuertemente desgastada, será necesario sustituirla: podría haber perdido sus características originales de seguridad.

CONSERVACIÓN DEL PRODUCTO

Cuando no esté instalada en el automóvil, se recomienda guardar la Sillita en un lugar seco, alejada de fuentes de calor y protegida de polvo, humedad y luz solar directa.

ELIMINACIÓN DEL PRODUCTO

Cuando no vayamos a utilizar más la silla, y queramos deshacernos de la misma, se depositará en un punto de recogida de residuos adecuado. Este producto debe desecharse según lo establecido en la normativa de desechos vigente en cada país.

GARANTÍA

El producto está garantizado contra todo defecto de conformidad en condiciones normales de uso según lo previsto en las instrucciones.

Por lo tanto, la garantía no será aplicada en caso de daños ocasionados por uso incorrec-

to, desgaste o hechos accidentales.

Para la duración de la garantía sobre los defectos de conformidad remítase a las disposiciones específicas de la normativa nacional aplicable en el país de compra, si las hubiera.

PT OASYS 1 EVO IsoFIX (9-18 KG)

Instruções de utilização

IMPORTANTE: ANTES DE UTILIZAR LEIA ATENTA E INTEGRALMENTE ESTE LIVRO DE INSTRUÇÕES PARA EVITAR PERIGOS NA UTILIZAÇÃO E CONSERVE-O PARA FUTURAS CONSULTAS. PARA NÃO COMPROMETER A SEGURANÇA DO SEU FILHO, SIGA ATENTAMENTE ESTAS INSTRUÇÕES

ATENÇÃO! ANTES DA UTILIZAÇÃO, REMOVA E ELIMINE EVENTUAIS SACOS DE PLÁSTICO E TODOS OS ELEMENTOS QUE FAZEM PARTE DA EMBALAGEM DO PRODUTO OU MANTENHA-OS FORA DO ALCANCE DAS CRIANÇAS. QUANDO OS DEITAR FORA, COLOQUE-OS NOS CONTENTORES ADEQUADOS PARA A RECOLHA DIFERENCIADA, EM CONFORMIDADE COM A LEGISLAÇÃO EM VIGOR.

AVISO IMPORTANTE: Instalação com sistema ISOFIX

1. Este é um dispositivo ISOFIX para a retenção da criança. Está aprovado pelo Regulamento ECE R44/04 para utilização geral em veículos dotados de sistemas de fixação ISOFIX.

2. Para a utilização de um sistema ISOFIX UNIVERSAL é absolutamente necessário ler o manual do automóvel antes de instalar a cadeira. O manual indicará os lugares compatíveis com a classe de dimensão da cadeira auto, homologada ISOFIX UNIVERSAL.

3. Este dispositivo de retenção foi classificado "Universal" de acordo com critérios de homologação mais rigorosos relativamente a modelos anteriores, que não incluem este aviso.

4. O grupo de massa e a classe de dimensão ISOFIX em que o dispositivo é utilizável são: GRUPO 1, Classe B1.

5. Em caso de dúvida, contacte o fabricante do dispositivo de retenção ou o revendedor.

ATENÇÃO! Durante a utilização através do sistema ISOFIX, a fixação nos dois pontos de ancoragem inferiores não é suficiente. É absolutamente necessário fixar o "Top Tether" ao ponto de ancoragem previsto pelo fabricante do automóvel.

MUITO IMPORTANTE! LEIA DE IMEDIATO

- Esta cadeira auto está homologada para o "Grupo 1", ou seja, para o transporte de crianças entre os 9 e os 18 kg de peso (aproximadamente dos 9-12 meses até cerca dos 3 anos de idade), em conformidade com a norma europeia ECE R44/04.
- As ações de regulação da cadeira auto devem ser efetuadas exclusivamente por um adulto.
- Cada país prevê leis e normas diferentes em matéria de segurança para o transporte de crianças no automóvel. Por isso, é aconselhável contactar as autoridades locais para obter mais informações.
- Não permita que alguém utilize a cadeira sem ter lido as instruções.
- Se as indicações contidas neste manual não forem seguidas escrupulosamente, aumenta o risco de lesões graves para a criança, não só em caso de acidente mas também noutras situações (por exemplo, travagens bruscas).
- Este produto destina-se exclusivamente a ser utilizado como cadeira auto e não deve ser utilizado em casa.
- Nenhuma cadeira auto pode garantir a total segurança da criança em caso de acidente mas a utilização deste produto reduz o risco de lesões graves ou de morte.
- Utilize sempre a cadeira auto instalada corretamente e com os cintos de segurança apertados, mesmo em percursos curtos. Se não o fizer, pode prejudicar a integridade do seu filho. Verifique, principalmente, se o cinto está devidamente esticado, se não está torcido ou posicionado de modo incorreto.
- Após um acidente, ainda que ligeiro, a cadeira deve ser substituída porque pode ter sofrido danos, nem sempre visíveis a olho nu.
- Não utilize dispositivos em segunda mão: poderão ter sofrido danos estruturais não visíveis a olho nu mas que podem comprometer a segurança do produto.
- Não utilize uma cadeira auto que se apresente danificada, deformada, muito desgastada ou com alguma peça em falta, pois poderá ter perdido as características originais de segurança.
- Não faça alterações ou acrescentos ao pro-

duto sem aprovação do fabricante. Não instale acessórios, peças de substituição ou componentes não fornecidos e aprovados pelo fabricante, para utilizar com a cadeira auto.

- Não coloque objetos, por exemplo, almofadas ou mantas entre a cadeira auto e o banco do automóvel ou entre a criança e a cadeira auto: em caso de acidente, a cadeira auto poderá não funcionar corretamente.
- Certifique-se de que não se encontram objetos entre a cadeira auto e o banco do automóvel ou entre a cadeira auto e a porta do automóvel.
- Certifique-se de que os bancos do automóvel (dobráveis, rebatíveis ou giratórios) estão fixados corretamente.
- Certifique-se de que não são transportados, em particular na prateleira de trás, no interior do veículo, objetos ou bagagens que não tenham sido fixados ou colocados de forma segura: em caso de acidente ou travagem brusca, poderão ferir os passageiros.
- Não permita que as crianças brinquem com componentes ou partes da cadeira auto.
- Nunca deixe a criança sozinha no automóvel, pode ser perigoso!
- Não transporte mais do que uma criança de cada vez na cadeira auto.
- Certifique-se de que todos os passageiros do automóvel utilizam o cinto de segurança, não só para a sua própria segurança, mas também porque durante a viagem, em caso de acidente ou travagem brusca, podem ferir a criança.
- **ATENÇÃO!** Durante as operações de regulação da cadeira, certifique-se de que as partes móveis da cadeira auto não entram em contacto com o corpo da criança.
- Quando o veículo estiver em movimento, se necessitar de efetuar qualquer operação de regulação relativa à cadeira auto ou ao posicionamento da criança, pare o veículo num local seguro.
- Certifique-se regularmente de que a criança não abre o fecho do cinto de segurança e de que não manipula a cadeira auto ou qualquer componente da mesma.
- Durante a viagem, evite dar à criança alimentos como chupa-chupas, gelados ou outros

alimentos com pauzinhos, em caso de acidente ou travagem brusca, poderão feri-la.

- Em viagens longas faça paragens frequentes. A criança cansa-se facilmente quando está na cadeira auto e precisa de se mexer. Faça a criança entrar e sair do carro pelo lado do passeio.
- Não remova as etiquetas nem as marcas do produto.
- Evite uma exposição prolongada da cadeira auto ao sol: pode provocar alteração de cores nos materiais e tecidos.
- Se o veículo tiver ficado parado ao sol, inspecione cuidadosamente a cadeira auto, antes de sentar a criança; algumas partes poderão estar excessivamente quentes. Nesse caso, deixe-as arrefecer antes de sentar a criança, de modo a evitar queimaduras.
- Mesmo quando não transportar a criança, a cadeira auto deve estar presa com as fixações ISOFIX e Top Tether ou então deve ser guardada no porta-bagagem. Se a cadeira auto não estiver fixada corretamente, pode constituir um perigo para os passageiros, em caso de acidente ou travagem brusca.
- A Sociedade Artsana declina qualquer responsabilidade pelo uso impróprio do produto e por uma utilização diferente da indicada nestas instruções.

INSTRUÇÕES DE UTILIZAÇÃO

- Componentes
- Limitações e requisitos de utilização relativos ao produto e ao banco do automóvel
- Instalação da cadeira auto com Sistema Isofix
 - preparação para a instalação
 - instalação da cadeira auto
 - instalação do Top Tether
- Desmontagem
- Colocação da criança na cadeira auto
- Como tirar a criança da cadeira auto
- Regulação do apoio de cabeça e do cinto
- Regulação da inclinação da cadeira
- Manutenção
 - limpeza do revestimento
 - limpeza dos componentes de plástico e de metal
- Verificação da integridade dos componentes
- Conservação do produto
- Eliminação do produto

COMPONENTES (Fig. 1-2-3-4-5)

Fig. 1 (Frente)

- A. Almofada do apoio de cabeça
- B. Protetores dos ombros
- C. Cinto da cadeira auto
- D. Botão de regulação do cinto
- E. Correia de regulação do cinto
- F. Fecho de bloqueio/abertura do cinto
- G. Revestimento
- H. Correia separadora de pernas acolchoada
- I. Base da cadeira auto
- J. Estrutura da cadeira
- K. Manípulo de desbloqueio do sistema ISOFIX
- L. Patilha de regulação da reclinção

Fig. 2 (Trás)

- M. Botão de regulação do apoio de cabeça
- N. Etiqueta de homologação
- O. Conectores ISOFIX
- P. Top Tether
- Q. Bolsa para o manual de instruções

Fig. 3 (Lado)

- R. Etiquetas com instruções de instalação
- S. Sistema ISOFIX

Fig. 4 (Sistema ISOFIX em detalhe)

- T. Conectores
- U. Tampas protetoras
- V. Botões de desbloqueio
- W. Indicadores de bloqueio

Fig. 5 (TOP TETHER em detalhe)

- AA. Correia
- BB. Regulador
- CC. Indicador de tensionamento
- DD. Gancho

LIMITAÇÕES E REQUISITOS DE UTILIZAÇÃO RELATIVOS AO PRODUTO E AO BANCO DO AUTOMÓVEL

ATENÇÃO! Respeite escrupulosamente as seguintes limitações e requisitos de utilização relativos ao produto e ao banco do automóvel, pois caso contrário a segurança da criança será comprometida.

- O peso da criança deverá ser entre 9 e 18 Kg.
- A cadeira auto deve ser instalada com o siste-

ma ISOFIX nas posições indicadas no manual de utilização do automóvel.

ATENÇÃO! Se o manual do automóvel permitir a instalação ISOFIX da cadeira auto no banco da frente, para maior segurança, é aconselhável recuar o mais possível o banco do automóvel, tendo em consideração a presença de outros passageiros no banco de trás, e colocar o encosto para a posição mais vertical. Se o banco da frente estiver equipado com airbag frontal, não deve instalar a cadeira auto neste lugar. No caso de instalação em qualquer banco protegido com airbag, consulte sempre o manual de instruções do automóvel.

INSTALAÇÃO DA CADEIRA AUTO COM SISTEMA ISOFIX

Preparação para a instalação

1. Puxe para fora o manípulo (K) de desbloqueio do sistema ISOFIX (Fig.6).
2. Mantendo o manípulo para fora, extraia COMPLETAMENTE o sistema ISOFIX pela parte de trás do encosto (Fig.7). Certifique-se de que o sistema sai até ao fim.
3. Empurre para dentro os dois botões vermelhos (V) dos conectores ISOFIX (Fig.8) e remova as duas tampas protetoras (U) (Fig.9).
4. Coloque as duas tampas nas aberturas específicas situadas entre a base e a cadeira, depois de reclinar completamente esta última (Fig.10).
ATENÇÃO! Guarde as tampas com cuidado, pois são indispensáveis para reintroduzir de novo o sistema ISOFIX na base, quando não está a ser utilizado.

Instalação da cadeira auto

5. Coloque a cadeira auto no lugar, consultando as opções sugeridas no manual de instruções do seu automóvel. ATENÇÃO! Certifique-se de que não há objetos entre a cadeira auto e o banco nem entre a cadeira auto e a porta do automóvel.
6. Engate os dois conectores ISOFIX nos respetivos pontos de ancoragem ISOFIX situados no banco do automóvel, entre o encosto e o assento (Fig.11). ATENÇÃO! Certifique-se de que o bloqueio foi feito corretamente, puxan-

do para si a cadeira auto e verificando depois se os dois indicadores (W) apresentam a cor verde.

7. Empurre, com firmeza, a cadeira auto contra o encosto do automóvel (Fig.12), para garantir a máxima aderência.

Instalação do Top Tether

A instalação da cadeira auto só fica concluída com a fixação do Top Tether.

ATENÇÃO! Consulte o livro de instruções do automóvel para identificar o ponto de fixação do Top Tether da cadeira auto. Este ponto está sinalizado com uma etiqueta específica (Fig.13) e pode ser encontrado nas posições indicadas pelas figuras 14a – 14b – 14c – 14d.

ATENÇÃO! Verifique se a ancoragem utilizada para o Top Tether é a que está prevista no manual do veículo. Não confunda com um anel previsto para prender as bagagens (Fig.15).

ATENÇÃO! Faça passar o Top Tether entre a parte de cima do encosto do banco do carro e o apoio de cabeça. Nunca faça passar o Top Tether por cima do apoio de cabeça do banco do carro (Fig. 16).

8. Uma vez identificado o ponto de ancoragem, prenda o gancho (DD) do Top Tether (Fig.17)

9. Regule o comprimento da correia do Top Tether, puxando-a energicamente para ficar em tensão (Fig.18). A cor verde no indicador existente na correia (Fig.19) confirma que a tensão está correta.

10. Enrole a correia que sobra e prenda com o velcro próprio (Fig.20).

DESMONTAGEM

ATENÇÃO! Tire a criança da cadeira auto antes de proceder à desmontagem.

1. Afrouxe o Top Tether premindo e levantando o regulador BB (Fig.21) e, em seguida, solte o gancho DD.

2. Enrole a correia do Top Tether e prenda com o velcro próprio (Fig.20).

3. Puxe para fora o manípulo (K) de desbloqueio do sistema ISOFIX e, mantendo-o para fora (Fig.22), afaste a cadeira auto do encosto do banco até extrair completamente o sistema ISOFIX (Fig.23).

4. Empurrando para dentro os dois botões vermelhos (V), desengate os conectores (T) das correspondentes fixações ISOFIX do banco do automóvel (Fig.24).

5. Retire das aberturas situadas entre a cadeira e o encosto (Fig.25) as duas tampas (U) que ali foram colocadas antes e coloque-as de novo nos respetivos conectores ISOFIX, prestando atenção para que as duas extremidades fiquem viradas para dentro (Fig.26).

6. Empurre o sistema ISOFIX para dentro da base da cadeira auto, fazendo-o entrar completamente.

COLOCAÇÃO DA CRIANÇA NA CADEIRA AUTO

- Antes de colocar a criança na cadeira auto, prima o botão de regulação dos cintos (D) e, simultaneamente, segure os dois cintos da cadeira auto por baixo dos protetores dos ombros e puxe para si, para os folgar (Fig.27).

- Abra o fecho (F) do cinto da cadeira auto, premindo o botão vermelho (Fig.28) e afaste as correias dos ombros para os lados. Agora já pode colocar a criança na cadeira auto (Fig.29).

- Posicione corretamente a correia separadora de pernas, segure nos cintos, sobreponha as duas linguetas do fecho (Fig. 30a - 30b) e encaixe-as, com firmeza, dentro do fecho, até ouvir um estalido forte (Fig. 31).

COMO TIRAR A CRIANÇA DA CADEIRA AUTO

-Para tirar a criança da cadeira auto, basta abrir o fecho (F) dos cintos da cadeira, premindo o botão vermelho.

REGULAÇÃO DO APOIO DE CABEÇA E DO CINTO

A altura do apoio de cabeça e das correias dos ombros pode ser regulada simultaneamente em 6 diferentes posições utilizando, para o efeito, o botão existente atrás do encosto (M). **ATENÇÃO!** Para estarem corretamente regulados, o apoio de cabeça deve estar posicionado de modo a que as correias saiam do encosto à altura dos ombros da criança (Fig.32). Para efetuar a regulação, mantenha premido o botão de regulação (M), situado sobre o apoio

de cabeça (Fig.33) e, simultaneamente, faça deslizar o apoio de cabeça até atingir a posição desejada (Fig.34); solte o botão e empurre o apoio de cabeça até ouvir um estalido que confirma que ficou bem bloqueado.

Para esticar as correias dos ombros da cadeira auto, puxe a correia de regulação (E) (Fig.35) até que estas fiquem bem aderentes ao corpo da criança.

Depois de esticar as correias, segure os protetores dos ombros e puxe-os para baixo, para tornar as correias mais confortáveis para a criança.

ATENÇÃO! Todas as correias do cinto devem estar bem esticadas e aderentes ao corpo da criança mas não excessivamente. À altura dos ombros, deve ser possível introduzir um dedo entre a correia e o corpo da criança.

ATENÇÃO! Verifique se as correias não ficaram torcidas.

REGULAÇÃO DA RECLINAÇÃO DA CADEIRA

A cadeira dispõe de 5 posições de reclinção. Para regular a reclinção, é necessário puxar para si a patilha que se encontra por baixo da cadeira (L) (Fig.36).

ATENÇÃO! Depois de ter reclinado a cadeira conforme desejado, solte a patilha e mova a cadeira auto até ouvir um estalido que confirma o bloqueio da patilha.

ATENÇÃO! Durante as operações de regulação, certifique-se de que as partes móveis da cadeira auto não entram em contacto com o corpo da criança ou de outras crianças transportadas no automóvel.

MANUTENÇÃO

As operações de limpeza e manutenção devem ser efetuadas apenas por um adulto.

Limpeza do revestimento

O revestimento da cadeira auto é completamente removível e lavável à mão ou na máquina a 30°C. Para a lavagem, siga as instruções presentes na etiqueta do revestimento.



Lavagem na máquina a 30°C



Não usar lixívia



Não secar na máquina



Não passar a ferro



Não limpar a seco

Nunca utilize detergentes abrasivos ou solventes. Não centrifugue o revestimento e deixe-o secar sem torcer.

O revestimento pode ser substituído apenas por outro aprovado pelo fabricante, pois constitui parte integrante da cadeira auto e, portanto, é um elemento de segurança.

ATENÇÃO! A cadeira auto nunca deve ser utilizada sem o revestimento, para não comprometer a segurança da criança.

Para retirar o revestimento, proceda da seguinte forma:

1. pressione o botão de regulação do cinto e, simultaneamente, pegue nas duas correias, abaixo dos protetores dos ombros e puxe-as para si, de modo a afrouxá-las (Fig.37);
2. abra o cinto de segurança, pressionando o botão vermelho do fecho (Fig.38);
3. retire o revestimento começando por baixo, pela zona do regulador de reclinção (Fig.39);
4. abra as molas de pressão situadas na parte central do encosto (Fig.40), removendo completamente o revestimento da cadeira auto;
5. repita a mesma operação para a outra correia (Fig.41);
6. remova o revestimento dos lados (Fig.42) e na parte superior (Fig.43);
7. remova o revestimento do apoio de cabeça, abrindo as molas situadas na parte de trás (Fig.44).

Para colocar de novo o revestimento, execute as mesmas operações, pela ordem inversa.

Limpeza dos componentes de plástico e de metal

Para a limpeza dos componentes em plástico ou em metal pintado, utilize apenas um pano

húmido. Nunca utilize detergentes abrasivos ou solventes.

As partes móveis da cadeira auto não devem, de modo algum, ser lubrificadas.

CONTROLO DA INTEGRIDADE DOS COMPONENTES

É aconselhável verificar regularmente a integridade e o estado de desgaste dos seguintes componentes:

- Forro: certifique-se de que não estão a desfazer-se nem a sair para fora do revestimento partes do enchimento. Verifique o estado das costuras, que devem estar sempre intactas.
- Cintos: verifique se o material têxtil está a desfazer-se e se há uma evidente redução da espessura na zona da correia reguladora, na correia separadora de pernas, nas correias dos ombros e na zona da placa de regulação das mesmas.
- Plásticos: verifique o estado de desgaste de todos os componentes em plástico, que não devem apresentar evidentes sinais de deterioração nem perda de cor.

ATENÇÃO! Se a cadeira auto estiver deformada ou muito desgastada deve ser substituída, pois poderá ter perdido as características originais de segurança.

CONSERVAÇÃO DO PRODUTO

Quando não está instalada no automóvel, é aconselhável conservar a cadeira auto num local seco, longe de fontes de calor e ao abrigo do pó, da humidade e da luz solar direta.

ELIMINAÇÃO DO PRODUTO

Atingido o limite de utilização previsto para a cadeira auto, deixe de a usar e coloque-a no lixo. Por respeito ao ambiente, separe os diferentes tipos de resíduos de acordo com a legislação vigente no seu País.

GARANTIA

O produto dispõe de garantia contra qualquer defeito de conformidade, verificado em condições normais de uso, de acordo com o disposto nas instruções de utilização.

A garantia não poderá portanto, aplicar-se, relativamente a danos no produto provo-

cados por utilização imprópria, desgaste ou acidente.

O prazo de validade da garantia sobre defeitos de conformidade, remete-se para as disposições específicas das normas nacionais aplicáveis no país de aquisição, se existentes.

NL OASYS 1 EVO IsoFIX (9-18 KG)

Gebruiksaanwijzing

BELANGRIJK: LEES DEZE GEBRUIKSAANWIJZING VOOR HET GEBRUIK AANDACHTIG EN HELEMAAL DOOR, OM GEVAREN BIJ HET GEBRUIK TE VOORKOMEN. BEWAAR ZE VOOR LATERE RAADPLEGING. HOUD U ZORGVULDIG AAN DEZE INSTRUCTIES, OM DE VEILIGHEID VAN UW KIND NIET OP HET SPEL TE ZETTEN. LET OP! VERWIJDER VOOR HET GEBRUIK EVENTUELE PLASTIC ZAKKEN EN ALLE ANDERE VERPAKKINGSONDERDELEN EN GOOI ZE WEG OF HOUD ZE IN IEDER GEVAL BUITEN HET BEREIK VAN KINDEREN. GOOI ZE WEG IN OVEREENSTEMMING MET DE GELDENDE WETTEN VOOR GESCHIEDEN AFVALVERWERKING.

BELANGRIJKE MEDEDELING: installatie met ISOFIX-systeem

1. Dit is een ISOFIX-kinderveiligheidssysteem. Het is goedgekeurd door het reglement ECE R44/04 voor het algemene gebruik in voertuigen uitgerust met ISOFIX-bevestigingssystemen.

2. Voor het gebruik van een UNIVERSEEL ISOFIX-systeem is het absoluut noodzakelijk de handleiding van het voertuig te lezen, voordat u het autostoeltje installeert. De handleiding duidt de plaatsen aan die compatibel zijn met de afmetingsklasse van het autostoeltje, dat ISOFIX UNIVERSEEL is goedgekeurd.

3. Dit kinderbeveiligingssysteem is als "Universeel" geclassificeerd volgens goedkeuringscriteria die strenger zijn ten opzichte van vorige modellen die niet met deze mededeling zijn uitgerust.

4. De gewichtsgroep en de ISOFIX-afmetingsklasse waarvoor het systeem bruikbaar is, zijn: GROEP 1, klasse B1.

5. Neem in geval van twijfel contact op met de fabrikant van het kinderbeveiligingssysteem of met de dealer.

LET OP! Tijdens het gebruik van ISOFIX is de bevestiging van de onderste verankeringen niet voldoende. Het is absoluut noodzakelijk de "Top Tether" op het door de fabrikant van

het voertuig voorziene bevestigingspunt te bevestigen.

ZEER BELANGRIJK! METEEN LEZEN

- Dit autostoeltje is met inachtneming van de Europese voorschriften ECE R44/04 goedgekeurd voor "Groep 1", voor het vervoer van kinderen tussen de 9 en 18 kg lichaamsgewicht (ongeveer tussen de 9-12 maanden en 3 jaar).
- Het autostoeltje mag uitsluitend door een volwassene worden veresteld.
- Ieder land heeft andere wetten en voorschriften betreffende een veilig vervoer van kinderen in de auto. Het is daarom raadzaam voor meer informatie contact op te nemen met de plaatselijke autoriteiten.
- Laat niemand het artikel gebruiken zonder eerst de instructies te hebben gelezen.
- Het gevaar voor ernstig letsel van het kind, en niet alleen bij een ongeluk, maar ook in andere omstandigheden (bijv. bij hard remmen, enz.) wordt groter, als men zich niet nauwgezet houdt aan de aanwijzingen die in deze handleiding worden gegeven.
- Het product is uitsluitend bestemd om te worden gebruikt als autostoeltje en niet voor gebruik in huis.
- Geen enkel autostoeltje kan de absolute veiligheid van het kind in geval van een ongeluk garanderen, maar het gebruik van dit artikel vermindert het gevaar voor ernstig letsel of de dood.
- Gebruik ook op korte trajecten altijd het correct geïnstalleerde autostoeltje met vastgemaakte veiligheidsgordels. Als dit niet gebeurt, brengt dit de veiligheid van uw kind in het gedrang. Controleer vooral of de gordels van het autostoeltje strak genoeg zitten, niet verdraaid zijn en zich op de goede plaats bevinden.
- Ook na een niet ernstig ongeluk moet het autostoeltje worden vervangen, omdat het schade opgelopen kan hebben, die niet altijd met het blote oog zichtbaar is.
- Gebruik geen tweedehands autostoeltjes: deze kunnen voor het blote oog onzichtbare structurele schade hebben opgelopen, die echter zodanig is dat de veiligheid van het

artikel niet langer gewaarborgd wordt.

- Gebruik een autostoeltje niet als het beschadigd, vervormd, versleten is, of als er delen ontbreken: het kan de oorspronkelijke veiligheidskenmerken hebben verloren.
- Verricht geen wijzigingen aan het artikel en voeg er niets aan toe zonder toestemming van de fabrikant. Breng geen accessoires, reserveonderdelen of niet door de fabrikant geleverde en goedgekeurde onderdelen aan om met het autostoeltje te gebruiken.
- Gebruik niets, bijv. kussens of dekens, om het autostoeltje wat hoger op de stoel van het voertuig te zetten of om het kind hoger op het autostoeltje te zetten: in geval van een ongeluk kan het dan gebeuren dat het autostoeltje niet goed functioneert.
- Controleer of er zich geen voorwerpen tussen het autostoeltje en de zitting of het autostoeltje en het portier bevinden.
- Controleer of de (inklapbare, kantelbare of draaiende) stoelen van het voertuig stevig vastzitten.
- Controleer of er geen voorwerpen of bagage, in het bijzonder op de hoedenplank in het voertuig worden vervoerd, die niet zijn vastgezet of veilig zijn geplaatst: in geval van een ongeluk of bij hard remmen kunnen ze de passagiers verwonden.
- Laat andere kinderen niet met onderdelen of delen van het autostoeltje spelen.
- Laat het kind nooit alleen in de auto. Dit kan gevaarlijk zijn!
- Vervoer niet meer dan één kind tegelijk in het autostoeltje.
- Verzeker u ervan dat alle passagiers van het voertuig hun eigen veiligheidsgordel gebruiken, zowel voor de eigen veiligheid, als omdat zij tijdens de reis in geval van een ongeluk of bij hard remmen het kind kunnen verwonden.
- LET OP! Bij het verstellen van het autostoeltje verzekert u zich ervan dat de bewegende delen niet in aanraking komen met het lichaam van het kind
- Tijdens het rijden, zet u het voertuig op een veilige plaats stil, voordat u het autostoeltje verstelt of het kind verzet.
- Controleer regelmatig of het kind de gesp

van de veiligheidsgordel van het autostoeltje niet opent en of het niet aan delen ervan komt.

- Geef het kind tijdens de reis geen eten, in het bijzonder geen lolly, ijslolly of andere etenswaar op een stokje. In geval van een ongeluk of bij hard remmen kunnen deze hem verwonden.
- Tijdens lange reizen wordt aangeraden vaak te pauzeren: het kind verveelt zich al gauw in het autostoeltje en moet zich kunnen bewegen. Het is raadzaam het kind aan de kant van de stoep in- en uit te laten stappen.
- Haal de etiketten en merken niet van het product.
- Laat het autostoeltje niet lang in de zon staan: door lang in de zon te staan, kunnen de materialen en stoffen verbleken.
- Als het voertuig in de zon heeft gestaan, controleert u, voordat u het kind in het autostoeltje laat plaatsnemen, of de verschillende delen niet heet zijn geworden: in dat geval laat u ze eerst afkoelen voordat u het kind laat plaatsnemen, om verbranding te voorkomen.
- Als het kind niet wordt vervoerd, moet het autostoeltje, als het zich in het voertuig bevindt, vast blijven zitten met behulp van ISOFIX- en Top Tether-koppelingen, of in de kofferbak worden gezet. Een niet vastgezet autostoeltje kan in geval van een ongeluk of bij hard remmen namelijk een gevaar inhouden voor de passagiers.
- De firma Artsana wijst elke vorm van aansprakelijkheid af bij oneigenlijk gebruik van het artikel en bij elk gebruik dat niet overeenstemt met deze instructies.

GEBRUIKSAANWIJZING

- Onderdelen
- Beperkingen en gebruiksvereisten betreffende het artikel en de autozitting
- Het autostoeltje met het Isofix-systeem in de auto installeren
 - voorbereiding op de installatie
 - het autostoeltje installeren
 - de Top Tether installeren
- Loskoppelen
- Het kind in het autostoeltje zetten

- Het kind uit het autostoeltje halen
- De hoofdsteun en de gordels afstellen
- De schuine stand van de zitting afstellen
- Onderhoud
 - de hoes reinigen
 - de plastic of metalen delen reinigen
- Controle of de onderdelen intact zijn
- Het artikel opbergen
- Het product afdompen

ONDERDELEN (Fig. 1-2-3-4-5)

Fig. 1 (Voorkant)

- A. Hoofdsteun
- B. Schouderbanden
- C. Gordels van het autostoeltje
- D. Verstelknop van de gordels
- E. Verstelband van de gordels
- F. Gesp om de gordels dicht/open te maken
- G. Hoes
- H. Gewatteerd tussenbeenstuk
- I. Onderstel van het autostoeltje
- J. Zitting van het autostoeltje
- K. Loskoppelhandgreep ISOFIX-systeem
- L. Verstelhendel schuine stand

Fig. 2 (Achterkant)

- M. Verstelknop van de hoofdsteun
- N. Goedkeuringslabel
- O. ISOFIX -koppelstukken
- P. Top Tether
- Q. Ruimte voor de gebruiksaanwijzing

Fig. 3 (Zijaanzicht)

- R. Etiketten met installatie-instructies
- S. ISOFIX-systeem

Fig. 4 (Detail ISOFIX-systeem)

- T. Koppelstukken
- U. Beschermdoppen
- V. Deblokkeerknoppen
- W. Vestigingsmelders

Fig. 5 (Detail TOP TETHER)

- AA. Gordel
- BB. Regelaar
- CC. Spanningsmelder
- DD. Haak

BEPERKINGEN EN GEBRUIKSVEREISTEN BETREFFENDE HET ARTIKEL EN DE AUTO-ZITTING

LET OP! Neem de volgende beperkingen en gebruiksvereisten betreffende het artikel en de autozitting nauwgezet in acht: anders is de veiligheid niet verzekerd.

- Het kind moet tussen de 9 en de 18 kg wegen.
- Het autostoeltje moet met het ISOFIX-systeem op de in de gebruiksaanwijzing van de auto aangeduide plaatsen worden geïnstalleerd.

LET OP! Als de ISOFIX-installatie van het autostoeltje volgens de handleiding van de auto op de voorzitting wordt toegestaan, wordt voor een grotere veiligheid aangeraden de autozitting zover mogelijk naar achteren te zetten, voor zover de aanwezigheid van andere passagiers op de achterbank dit toelaat, en de rugleuning zo verticaal mogelijk te zetten. Als de voorzitting is uitgerust met een frontale airbag wordt afgeraden het autostoeltje op deze zitting aan te brengen. Bij installatie op een zitting die beschermd is door een airbag dient u altijd de handleiding van de auto te raadplegen.

HET AUTOSTOELTJE MET HET ISOFIX-SYSTEEM IN DE AUTO INSTALLEREN

Vorbereiding op de installatie

1. Trek de loskoppelhandgreep (K) van het ISOFIX-systeem naar buiten (Fig. 6).
2. Terwijl u de handgreep aangetrokken houdt, trekt u het ISOFIX-systeem VOLLEDIG uit de achterkant van de rugleuning (Fig. 7). Verzekert u ervan dat het systeem er tot de eindaanslag uitgehaald is.
3. Duw de twee rode knoppen (V) van de ISOFIX-koppelstukken naar binnen (Fig. 8) en verwijder de twee beschermdoppen (U) (Fig. 9).
4. Plaats de twee doppen op de hiervoor bestemde plaatsen tussen het onderstel en de zitting, als deze laatste helemaal is neergelaten (Fig. 10).

LET OP! Bewaar de doppen zorgvuldig, omdat ze onmisbaar zijn om het ISOFIX-systeem weer in het onderstel te stoppen als het niet wordt gebruikt.

Het autostoeltje installeren

5. Zet het autostoeltje op de zitting en raadpleeg de aanbevolen opties in de gebruiksaanwijzing van uw auto. LET OP! Controleer of er zich geen voorwerpen tussen het autostoeltje en de zitting of het autostoeltje en het portier bevinden.

6. Bevestig de twee ISOFIX-koppelstukken aan de bijbehorende ISOFIX-koppelingen op de autozitting, tussen de rugleuning en de zitting (Fig. 11). LET OP! Verzeker u ervan dat de bevestiging correct heeft plaatsgevonden, door het autostoeltje naar u toe te trekken en vervolgens te controleren of de twee melders (W) groen zijn geworden.

7. Duw het autostoeltje resoluut tegen de rugleuning van de auto (Fig. 12), om u ervan te verzekeren dat het er helemaal op aansluit.

De top tether installeren

De installatie van het autostoeltje wordt enkel en alleen voltooid met de installatie van de Top Tether.

LET OP! Raadpleeg de gebruiksaanwijzing van de auto om het bevestigingspunt van de Top Tether aan het autostoeltje te vinden. Dit bevestigingspunt is gemerkt door een speciaal etiket (Fig. 13) en kan zich bevinden op de plaatsen aangeduid in de figuren 14a - 14b - 14c - 14d.

LET OP! Controleer of de verankering die voor de Top Tether is gebruikt, de juiste is. Verwar hem niet met een ring die ervoor bedoeld is om de bagage vast te zetten (Fig. 15).

LET OP! Haal de Top Tether tussen het hoge gedeelte van de rugleuning van de autozitting en de hoofdsteun door. Laat de Top Tether nooit over de hoofdsteun van de autozitting lopen (Fig. 16).

8. Als het bevestigingspunt is gevonden, maakt u de haak (DD) van de Top Tether eraan vast (Fig. 17)

9. Stel de lengte van de gordel van de Top Tether af, door stevig aan de band te trekken om hem te spannen (Fig. 18). Dat de juiste spanning is bereikt, wordt bevestigd door de groene kleur van de melder op de band (Fig. 19).

10. Rol het teveel aan band op en zet het met de speciale velcro vast (Fig. 20).

LOSKOPPELING

LET OP! Haal het kind uit het autostoeltje, voordat u overgaat tot de loskoppeling ervan.

1. Maak de Top Tether los door op de speciale knop BB te drukken en deze omhoog te halen (Fig. 21) en koppel vervolgens de haak DD los.

2. Rol de band van de Top Tether op en zet hem met de speciale velcro vast (Fig. 20).

3. Trek de loskoppelhandgreep (K) van het ISOFIX-systeem naar buiten en terwijl u hem aangetrokken houdt (Fig. 22) haalt u het autostoeltje van de rugleuning van de auto, tot het ISOFIX-systeem er volledig uitgetrokken is (Fig. 23).

4. Terwijl u de twee rode knoppen (V) naar binnen drukt, haakt u de twee koppelstukken (T) van de bijbehorende ISOFIX-koppelingen op de autozitting (Fig. 24).

5. Verwijder de twee voorheen opgeborgen doppen (U) uit de ruimte tussen de zitting en de rugleuning (Fig. 25) en breng ze weer op de bijbehorende ISOFIX-koppelstukken aan. Let erop dat de twee uiteinden naar binnen zijn gericht (Fig. 26).

6. Duw het ISOFIX-systeem in het onderstel van het autostoeltje en laat het er helemaal invallen.

HET KIND IN HET AUTOSTOELTJE ZETTEN

- Voordat u het kind laat zitten, drukt u op de verstelknop van de gordels (D) en pakt u tegelijkertijd de twee gordels van het autostoeltje onder de schouderbanden vast. Trek ze naar u toe, om ze losser te maken (Fig. 27).

- Maak de gesp (F) van de gordels van het autostoeltje los door op de rode knop te drukken (Fig. 28) en trek de gordels naar de buitenkant. Nu kan het kind in het autostoeltje worden gezet (Fig. 29).

- Plaats het tussenbeenstuk goed, pak de gordels. Leg de twee lipjes van de gesp over elkaar (Fig. 30 a - 30 b) en duw ze stevig samen in de gesp, tot u een duidelijke "klik" hoort (Fig. 31).

HET KIND UIT HET AUTOSTOELTJE HALEN

- Om het kind uit het autostoeltje te halen, koppelt u de gesp (F) van de gordels van het autostoeltje los, door op de rode knop te drukken.

DE HOOFDSTEUN EN DE GORDELS AFSTELLEN

De hoofdsteun en gordels zijn via de knop aan de achterkant (M) tegelijkertijd op 6 verschillende standen in hoogte verstelbaar.

LET OP! Voor een goede afstelling moet de hoofdsteun zodanig zijn geplaatst dat de gordels ter hoogte van de schouders van het kind uit de rugleuning komen (Fig. 32). Voor de afstelling houdt u de verstelknop (M) boven de hoofdsteun ingedrukt (Fig. 33) en verplaatst u de hoofdsteun tegelijkertijd op de gewenste stand (Fig. 34); Laat de knop nu los en begeleid de hoofdsteun tot u een klik hoort, die bevestigt dat hij vastzit.

Om de gordels van het autostoeltje aan te spannen, trekt u aan de verstelband van de gordels (E) (Fig. 35) tot ze goed op het lichaam van het kind aansluiten.

Na de gordels te hebben gespannen, pakt u de schouderbanden beet en trek u ze omlaag om de gordels zo goed mogelijk op het kind aan te brengen.

LET OP! De gordels moeten goed gespannen zijn en op het kind aansluiten, maar niet te strak zitten: ter hoogte van de schouders moet er een vinger tussen de gordel en het kind kunnen worden gestoken.

LET OP! Controleer of de gordels niet verdraaid zitten.

DE SCHUINE STAND VAN DE ZITTING AFSTELLEN

Het autostoeltje kan op 5 schuine standen worden versteld.

Om de schuine stand te veranderen, moet u de hendel onder de zitting (L) naar u toe trekken (Fig. 36).

LET OP! Na de gewenste schuine stand te hebben verkregen, blijft u de zitting bewegen, voordat u de hendel loslaat, tot u een klik hoort ter bevestiging dat de hendel vastzit.

LET OP! Verzeker u er bij de afstelhandelingen van dat de bewegende delen niet in aanraking komen met het lichaam van het kind, of van andere kinderen die op de autozitting worden vervoerd.

ONDERHOUD

Reinigings- en onderhoudswerkzaamheden mogen alleen door een volwassene worden verricht.

De hoes reinigen

De hoes van het autostoeltje is volledig verwijderbaar en kan met de hand of op 30°C in de wasmachine worden gewassen. Om ze te wassen, houdt u zich aan de instructies op het etiket van de bekleding.



Op 30°C in de wasmachine wassen



Niet bleken



Niet in de droger drogen



Niet strijken



Niet chemisch laten reinigen

Gebruik nooit schuur- of oplosmiddelen. Centrifugeer de hoes niet en hang ze op zonder ze uit te wringen.

De hoes mag uitsluitend worden vervangen met een door de fabrikant goedgekeurde reservehoes, aangezien ze integrerend deel uitmaakt van het autostoeltje en dus een veiligheidselement is.

LET OP! Het autostoeltje mag nooit zonder hoes worden gebruikt, om de veiligheid van het kind niet op het spel te zetten.

Handel als volgt om de hoes te verwijderen:

1. druk op de verstelknop van de gordels en pak tegelijkertijd de twee gordels van het autostoeltje onder de schouderbanden vast en trek ze naar u toe, om ze los te maken (Fig. 37);
2. maak de veiligheids gordel los, door op de rode knop van de gesp te drukken (Fig. 38);
3. neem de hoes weg en begin hierbij aan de onderkant, ter hoogte van de verstelknop (Fig. 39);
4. maak de drukknoop in het midden van de rugleuning open (Fig. 40) en verwijder de hoes helemaal van het autostoeltje;
5. herhaal dezelfde handeling bij de andere

gordel (Fig. 41);

6. verwijder de hoes aan de zijkant (Fig. 42) en aan de bovenkant (Fig. 43);

7. verwijder de bekleding van de hoofdsteun door de knopen aan de achterkant los te maken (Fig. 44).

Om de hoes weer aan te brengen, verricht u de handelingen van 7 tot 1 in omgekeerde volgorde.

De plastic of metalen delen reinigen

Gebruik alleen een vochtige doek om de plastic of gelakte metalen delen te reinigen. Gebruik nooit schuur- of oplosmiddelen.

De bewegende delen van het autostoeltje mogen op geen enkele wijze worden gesmeerd.

CONTROLE OF DE ONDERDELEN INTACT ZIJN

Het wordt aanbevolen de volgende onderdelen regelmatig op beschadiging en slijtage te controleren:

- hoes: controleer of de vulling niet uitpuilt en of er geen delen loszitten. Controleer de staat van de naden die altijd intact moeten zijn.
- gordels: controleer of de stof niet rafelt of duidelijk dun is geworden ter hoogte van de verstelband, het tussenbeenstuk, de schouderbanden en het gebied van de afstelplaat van de gordels.
- plastic delen: controleer de slijtagestaat van alle plastic delen, die geen duidelijke beschadigingen mogen hebben of verkleurd mogen zijn.

LET OP! Indien het autostoeltje beschadigd, vervormd of ernstig versleten mocht zijn, moet het worden vervangen: het kan de oorspronkelijke veiligheidskenmerken hebben verloren.

HET ARTIKEL OPBERGEN

Als het niet in de auto geïnstalleerd is, wordt aangeraden het autostoeltje op een droge plaats, uit de buurt van warmtebronnen en beschermd tegen stof, vocht en rechtstreeks zonlicht te bewaren.

HET PRODUCT AFDANKEN

Als de voorziene gebruiksgrens van het autostoeltje is bereikt, gebruikt u het niet meer en zet u het bij het afval. Uit respect voor het milieu scheidt u de verschillende soorten afval volgens wat door de geldende voorschriften in uw land is voorgeschreven.

GARANTIE

Het product valt onder garantie tegen elke non-conformiteit binnen de normale gebruiksomstandigheden zoals voorzien in de gebruiksaanwijzingen.

De garantie is dus niet geldig in geval van schade veroorzaakt door oneigenlijk gebruik, slijtage of toevallige gebeurtenissen.

Voor de duur van de garantie inzake non-conformiteit verwijzen we naar de specifieke richtlijnen en de nationale normen die van toepassing zijn in het land van aankoop, indien deze voorzien zijn.

EL OASYS 1 EVO IsoFIX (9-18 ΚΙΛΑ)

Οδηγίες χρήσης

ΣΗΜΑΝΤΙΚΟ: ΠΡΙΝ ΑΠΟ ΤΗ ΧΡΗΣΗ ΔΙΑΒΑΣΤΕ ΠΡΟΣΕΚΤΙΚΑ ΟΛΕΣ ΤΙΣ ΟΔΗΓΙΕΣ ΧΡΗΣΗΣ ΓΙΑ ΝΑ ΑΠΟΦΥΓΕΤΕ ΚΙΝΔΥΝΟΥΣ ΚΑΤΑ ΤΗ ΧΡΗΣΗ ΚΑΙ ΚΡΑΤΗΣΤΕ ΤΙΣ ΓΙΑ ΝΑ ΤΙΣ ΣΥΜΒΟΥΛΕΥΕΣΤΕ ΣΤΟ ΜΕΛΛΟΝ. ΓΙΑ ΝΑ ΜΗ ΘΕΣΕΤΕ ΣΕ ΚΙΝΔΥΝΟ ΤΗΝ ΑΣΦΑΛΕΙΑ ΤΟΥ ΠΑΙΔΙΟΥ ΣΑΣ ΑΚΟΛΟΥΘΗΣΤΕ ΠΡΟΣΕΚΤΙΚΑ ΑΥΤΕΣ ΤΙΣ ΟΔΗΓΙΕΣ. ΠΡΟΣΟΧΗ! ΠΡΙΝ ΑΠΟ ΤΗ ΧΡΗΣΗ ΑΦΑΙΡΕΣΤΕ ΚΑΙ ΠΕΤΑΣΤΕ ΤΥΧΟΝ ΠΛΑΣΤΙΚΕΣ ΣΑΚΟΥΛΕΣ ΚΑΙ ΟΛΑ ΤΑ ΣΤΟΙΧΕΙΑ ΠΟΥ ΑΠΟΤΕΛΟΥΝ ΤΜΗΜΑ ΤΗΣ ΣΥΣΚΕΥΑΣΙΑΣ ΤΟΥ ΠΡΟΪΟΝΤΟΣ Ή ΦΥΛΑΣΤΕ ΤΑ ΜΑΚΡΙΑ ΑΠΟ ΤΑ ΠΑΙΔΙΑ. ΣΥΝΙΣΤΑΤΑΙ ΝΑ ΑΠΟΡΡΙΠΤΕΤΕ ΑΥΤΑ ΤΑ ΣΤΟΙΧΕΙΑ ΧΡΗΣΙΜΟΠΟΙΩΝΤΑΣ ΤΟΥΣ ΕΙΔΙΚΟΥΣ ΚΑΔΟΥΣ ΑΝΑΚΥΚΛΩΣΗΣ ΣΥΜΦΩΝΑ ΜΕ ΤΟΥΣ ΙΣΧΥΟΝΤΕΣ ΝΟΜΟΥΣ.

ΣΗΜΑΝΤΙΚΗ ΕΙΔΟΠΟΙΗΣΗ: Τοποθέτηση με σύστημα ISOFIX

1. Αυτή είναι μία συσκευή ISOFIX μεταφοράς παιδιών, εγκεκριμένη σύμφωνα με τον Κανονισμό ECE R44/04. Κατάλληλη για γενική χρήση σε οχήματα που διαθέτουν σύστημα στερέωσης ISOFIX.

2. Για τη χρήση του συστήματος ISOFIX UNIVERSAL, είναι απολύτως απαραίτητο να διαβάσετε τις οδηγίες χρήσης του οχήματος πριν την τοποθέτηση του παιδικού καθίσματος. Οι οδηγίες θα σας υποδείξουν τις συμβατές θέσεις ανάλογα με την κατηγορία και το μέγεθος του παιδικού καθίσματος αυτοκινήτου, εγκεκριμένου ως ISOFIX UNIVERSAL.

3. Αυτή η συσκευή μεταφοράς έχει καταχωρηθεί ως "UNIVERSAL" σύμφωνα με τα πιο αυστηρά κριτήρια έγκρισης, σε σύγκριση με τα προηγούμενα μοντέλα, που δεν διαθέτουν αυτή την ειδοποίηση.

4. Η μαζική ομάδα και η κατηγορία διαστάσεων ISOFIX για τις οποίες η συσκευή μπορεί να χρησιμοποιηθεί είναι: ΟΜΑΔΑ 1, κατηγορία Β1.

5. Σε περίπτωση που έχετε κάποια αμφιβολία, επικοινωνήστε με τον κατασκευαστή της συσκευής μεταφοράς ή με το κατάστημα πώλησης.

ΠΡΟΣΟΧΗ! Κατά τη διάρκεια χρήσης της συσκευής ISOFIX, η στερέωση των κάτω αγκυρώσεων δεν είναι αρκετή. Πρέπει οπωσδήποτε

ποτε να στερεωθεί το "Top Tether" στο σημείο αγκύρωσης που προβλέπεται από τον κατασκευαστή του οχήματος.

ΕΞΑΙΡΕΤΙΚΑ ΣΗΜΑΝΤΙΚΟ! ΔΙΑΒΑΣΤΕ ΑΜΕΣΩΣ

- Αυτό το παιδικό κάθισμα είναι εγκεκριμένο για την "Ομάδα 1", για τη μεταφορά παιδιών από 9 έως 18 κιλά βάρους (από 9-12 μηνών έως 3 ετών περίπου), σύμφωνα με τον ευρωπαϊκό κανονισμό ECE R44/04.
- Οι ενέργειες ρύθμισης του καθίσματος πρέπει να γίνονται μόνο από έναν ενήλικα.
- Σε κάθε χώρα προβλέπονται διαφορετικοί νόμοι και κανονισμοί που αφορούν την ασφάλεια για τη μεταφορά παιδιών με το αυτοκίνητο. Για το λόγο αυτό συνιστάται να επικοινωνήσετε με τις τοπικές αρχές για περισσότερες πληροφορίες.
- Μην επιτρέπετε σε κανένα να χρησιμοποιεί το προϊόν χωρίς πριν να έχει διαβάσει τις οδηγίες.
- Ο κίνδυνος σοβαρού τραυματισμού του παιδιού, όχι μόνο σε περίπτωση ατυχήματος, αλλά και σε άλλες περιστάσεις (π.χ. απότομα φρεναρίσματα, κλπ.), αυξάνεται αν δεν ακολουθείτε πιστά τις παρούσες οδηγίες χρήσης.
- Το προϊόν προορίζεται αποκλειστικά για χρήση ως παιδικό κάθισμα αυτοκινήτου και όχι για χρήση στο σπίτι.
- Κανένα παιδικό κάθισμα αυτοκινήτου δεν μπορεί να εγγυηθεί την απόλυτη ασφάλεια του παιδιού σε περίπτωση ατυχήματος, η χρήση όμως αυτού του προϊόντος μειώνει τον κίνδυνο σοβαρού τραυματισμού ή θανάτου.
- Χρησιμοποιείτε πάντα το παιδικό κάθισμα αυτοκινήτου, σωστά τοποθετημένο και με τις ζώνες δεμένες, ακόμα και για μικρές αποστάσεις. Στην αντίθετη περίπτωση κινδυνεύει η σωματική ακεραιότητα του παιδιού σας. Βεβαιωθείτε κυρίως ότι οι ζώνες του παιδικού καθίσματος είναι σωστά τεντωμένες, δεν είναι μπλεδωμένες ή σε μη σωστή θέση.
- Μετά από ένα έστω και μικρό ατύχημα, το παιδικό κάθισμα πρέπει να αντικατασταθεί διότι μπορεί να έχει υποστεί ζημιές που δεν φαίνονται πάντα με γυμνό μάτι.
- Μην χρησιμοποιείτε παιδικά καθίσματα από δεύτερο χέρι, διότι μπορεί να έχουν υποστεί ζημιές μη ορατές με γυμνό μάτι που μπορεί να επηρεάσουν την ασφάλεια του προϊόντος.

- Μη χρησιμοποιείτε παιδικά καθίσματα που είναι κατεστραμμένα, παραμορφωμένα, υπερβολικά φθαρμένα ή εκείνα που λείπει κάποιο τμήμα τους, γιατί μπορεί να έχουν χάσει τα αρχικά χαρακτηριστικά ασφαλείας.
- Μην κάνετε μετατροπές ή προσθήκες στο προϊόν χωρίς την έγκριση του κατασκευαστή. Μη τοποθετείτε σε αυτό το παιδικό κάθισμα αυτοκινήτου αξεσουάρ, ανταλλακτικά ή εξαρτήματα που δεν παρέχει και εγκρίνει ο κατασκευαστής.
- Μη χρησιμοποιείτε τίποτα, για παράδειγμα μαξιλάρια ή κουβέρτες, για να ανυψώσετε από το κάθισμα του οχήματος το παιδικό κάθισμα ή για να το βάλετε ανάμεσα στο κάθισμα και στο παιδί, διότι σε περίπτωση ατυχήματος το παιδικό κάθισμα μπορεί να μη λειτουργήσει σωστά.
- Βεβαιωθείτε ότι δεν παρεμβάλλονται αντικείμενα ανάμεσα στο παιδικό κάθισμα και το κάθισμα του οχήματος ή ανάμεσα στο παιδικό κάθισμα και την πόρτα.
- Βεβαιωθείτε ότι τα καθίσματα του οχήματος (πτυσσόμενα, ανατρεπόμενα ή περιστρεφόμενα) είναι καλά στερεωμένα.
- Βεβαιωθείτε ότι δεν μεταφέρονται, ιδιαίτερα στο πίσω εσωτερικό μέρος του οχήματος, αντικείμενα ή αποσκευές που δεν έχουν στερεωθεί ή τοποθετηθεί με ασφαλή τρόπο. Σε περίπτωση ατυχήματος ή απότομου φρεναρίσματος μπορεί να τραυματίσουν τους επιβάτες.
- Μην επιτρέπετε σε άλλα παιδιά να παίζουν με τα εξαρτήματα και τα τμήματα του παιδικού καθίσματος.
- Μην αφήνετε ποτέ το παιδί μόνο του στο αυτοκίνητο, μπορεί να είναι επικίνδυνο!
- Μη μεταφέρετε περισσότερα από ένα παιδί κάθε φορά με το παιδικό κάθισμα αυτοκινήτου.
- Βεβαιωθείτε ότι όλοι οι επιβάτες του αυτοκινήτου χρησιμοποιούν τη ζώνη ασφαλείας για την ασφάλειά τους, αλλά και για να μην προσκρούσουν στο παιδί κατά τη διάρκεια του ταξιδιού, σε περίπτωση ατυχήματος ή απότομου φρεναρίσματος.
- ΠΡΟΣΟΧΗ! Κατά τη διάρκεια των ενεργειών ρύθμισης του παιδικού καθίσματος, βεβαιωθείτε ότι τα κινητά τμήματα δεν έρχονται σε επαφή με το σώμα του παιδιού.
- Κατά την οδήγηση, πριν πραγματοποιήσετε ενέργειες ρύθμισης του παιδικού καθίσματος

ή του παιδιού, σταθμεύστε το αυτοκίνητο σε ασφαλή χώρο.

- Ελέγχετε τακτικά ότι το παιδί δεν έχει ανοίξει την αγκράφα στερέωσης της ζώνης ασφαλείας και ότι δεν παίζει με τα τμήματα του παιδικού καθίσματος.
- Μη δίνετε τροφές στο παιδί κατά τη διάρκεια του ταξιδιού, κυρίως γλειφιτζούρια, παγωτό ξυλάκι ή άλλες τροφές σε καλαμάκι. Σε περίπτωση ατυχήματος ή απότομου φρεναρίσματος μπορεί να τραυματιστεί.
- Κατά τη διάρκεια μεγάλων ταξιδιών συνιστάται να κάνετε συχνές στάσεις, διότι το παιδί κουράζεται εύκολα στο παιδικό κάθισμα αυτοκινήτου και έχει ανάγκη να κινηθεί. Συνιστάται να ανεβάζετε και να κατεβάζετε το παιδί από τη μεριά του πεζοδρομίου.
- Μη βγάζετε τις ετικέτες και τα σήματα από το προϊόν.
- Αποφεύγετε την παρατεταμένη έκθεση του παιδικού καθίσματος στον ήλιο, διότι μπορεί να αλλοιωθεί το χρώμα των υλικών και του υφάσματος.
- Αν το όχημα έχει μείνει σταθμευμένο κάτω από τον ήλιο, ελέγξτε το παιδικό κάθισμα πριν τοποθετήσετε το παιδί, γιατί ορισμένα τμήματά του μπορεί να έχουν υπερθερμανθεί. Στη περίπτωση αυτή αφήστε τα πρώτα να κρυώσουν για να αποφύγετε την πιθανότητα εγκαύματος.
- Όταν δεν μεταφέρεται το παιδί, το παιδικό κάθισμα, αν υπάρχει στο εσωτερικό του χώρου επιβατών, πρέπει να παραμείνει συνδεδεμένο μέσω των συνδέσμων ISOFIX και Top Tether ή να τοποθετείται στο πορτμπαγκάζ. Το μη συνδεδεμένο παιδικό κάθισμα μπορεί να είναι επικίνδυνο για τους επιβάτες, σε περίπτωση ατυχήματος ή απότομου φρεναρίσματος.
- Η εταιρεία Artsana ουδεμία ευθύνη αναλαμβάνει για την ακατάλληλη χρήση του προϊόντος ή για διαφορετικούς τρόπους χρήσης από αυτούς που περιγράφονται στις παρούσες οδηγίες.

ΟΔΗΓΙΕΣ ΧΡΗΣΗΣ

- Εξαρτήματα
- Περιορισμοί και προϋποθέσεις σχετικές με τη χρήση του προϊόντος και του καθίσματος του αυτοκινήτου
- Τοποθέτηση του παιδικού καθίσματος στο αυτοκίνητο με το σύστημα Isofix

- προετοιμασία για την τοποθέτηση
- τοποθέτηση του παιδικού καθίσματος
- τοποθέτηση του Top Tether
- Απεγκατάσταση
- Τοποθέτηση του παιδιού στο παιδικό κάθισμα
- Τρόπος αφαίρεσης του παιδιού από το παιδικό κάθισμα
- Ρύθμιση του προσκέφαλου και των ζωνών
- Ρύθμιση της κλίσης του καθίσματος
- Συντήρηση
 - καθαρισμός της εξωτερικής επένδυσης
 - καθαρισμός των πλαστικών ή μεταλλικών τμημάτων
- Έλεγχος της ακεραιότητας των εξαρτημάτων
- Διατήρηση του προϊόντος
- Απόρριψη του προϊόντος

ΕΞΑΡΤΗΜΑΤΑ (Σχ. 1-2-3-4-5)

Σχ. 1 (Μπροστά)

- A. Προσκέφαλο
- B. Λωρίδες ώμων
- C. Ζώνες παιδικού καθίσματος
- D. Πλήκτρο ρύθμισης των ζωνών
- E. Ταϊνία ρύθμισης των ζωνών
- F. Αγκράφα κλεισίματος/ανοίγματος των ζωνών
- G. Εξωτερική επένδυση
- H. Ενισχυμένο διαχωριστικό για τα πόδια
- I. Βάση του παιδικού καθίσματος
- J. Κάθισμα του παιδικού καθίσματος αυτοκινήτου
- K. Λαβή αποσύνδεσης του συστήματος ISOFIX
- L. Μοχλός ρύθμισης κλίσης

Σχ. 2 (Πίσω)

- M. Πλήκτρο ρύθμισης του προσκέφαλου
- N. Ετικέτα έγκρισης
- O. Σύνδεσμοι ISOFIX
- P. Top Tether
- Q. Θήκη τοποθέτησης των οδηγιών χρήσης

Σχ. 3 (Προφίλ)

- R. Ετικέτες με οδηγίες τοποθέτησης
- S. Σύστημα ISOFIX

Σχ. 4 (Λεπτομέρειες του συστήματος ISOFIX)

- T. Σύνδεσμοι
- U. Προστατευτικά καλύμματα
- V. Πλήκτρα αποσύνδεσης
- W. Ενδείξεις επιτυχημένης σύνδεσης

Σχ. 5 (Λεπτομέρειες του TOP TETHER)

- AA. Ζώνη
- BB. Ρυθμιστής
- CC. Δείκτης τεντώματος
- DD. Άγκιστρο

ΠΕΡΙΟΡΙΣΜΟΙ ΚΑΙ ΠΡΟΫΠΟΘΕΣΕΙΣ ΣΧΕΤΙΚΕΣ ΜΕ ΤΗ ΧΡΗΣΗ ΤΟΥ ΠΡΟΪΟΝΤΟΣ ΚΑΙ ΤΟΥ ΚΑΘΙΣΜΑΤΟΣ ΤΟΥ ΑΥΤΟΚΙΝΗΤΟΥ

ΠΡΟΣΟΧΗ! Θηρείτε πιστά τους ακόλουθους περιορισμούς και τις ακόλουθες προϋποθέσεις που σχετίζονται με τη χρήση του προϊόντος και του καθίσματος του αυτοκινήτου. Στην αντίθετη περίπτωση η ασφάλεια δεν είναι εγγυημένη.

- Το βάρος του παιδιού πρέπει να κυμαίνεται μεταξύ 9 και 18 κιλών.
 - Το παιδικό κάθισμα πρέπει να τοποθετηθεί με το σύστημα ISOFIX στις θέσεις που υποδεικνύονται στις οδηγίες χρήσης του οχήματος.
- ΠΡΟΣΟΧΗ!** Αν οι οδηγίες χρήσης του αυτοκινήτου επιτρέπουν την τοποθέτηση ISOFIX του παιδικού καθίσματος στο μπροστινό κάθισμα, για μεγαλύτερη ασφάλεια συιστάται να τραβάτε προς τα πίσω όσο το δυνατόν περισσότερο το κάθισμα του αυτοκινήτου προσέχοντας ώστε να μην ενοχλούνται οι άλλοι επιβάτες που βρίσκονται πίσω και να ρυθμίζετε τη πλάτη του στη πιο κάθετη θέση. Αν το μπροστινό κάθισμα διαθέτει μετωπικό αερόσακο, συνιστάται η τοποθέτηση του παιδικού καθίσματος πάνω σε αυτό το κάθισμα. Σε περίπτωση τοποθέτησης πάνω σε ένα οποιοδήποτε κάθισμα με αερόσακο, συμβουλευτείτε τις οδηγίες χρήσης του αυτοκινήτου.

ΤΟΠΟΘΕΤΗΣΗ ΤΟΥ ΠΑΙΔΙΚΟΥ ΚΑΘΙΣΜΑΤΟΣ ΣΤΟ ΑΥΤΟΚΙΝΗΤΟ ΜΕ ΤΟ ΣΥΣΤΗΜΑ ISOFIX

Προετοιμασία για την τοποθέτηση

1. Τραβήξτε προς τα έξω τη λαβή (K) αποσύνδεσης του συστήματος ISOFIX (Σχ. 6).
2. Κρατώντας τη λαβή τραβηγμένη, βγάλτε ΕΝΤΕΛΩΣ το σύστημα ISOFIX από την πίσω πλευρά της πλάτης (Σχ. 7). Βεβαιωθείτε ότι το σύστημα έχει βγει εντελώς.
3. Πιέστε προς το εσωτερικό τα δύο κόκκινα πλήκτρα (V) των συνδέσμων ISOFIX (Σχ. 8) και αφαιρέστε τα δύο προστατευτικά καλύμματα (U) (Σχ. 9).
4. Τοποθετήστε τα δύο καλύμματα στις ειδικές θέσεις που βρίσκονται μεταξύ της βάσης και

του καθίσματος, αφού το κάθισμα έχει χαμηλώσει εντελώς (Σχ. 10).

ΠΡΟΣΟΧΗ! Φυλάξτε προσεκτικά τα καλύμματα διότι είναι απαραίτητα για την εισαγωγή του συστήματος ISOFIX στο εσωτερικό της βάσης όταν δεν χρησιμοποιείται.

Τοποθέτηση του παιδικού καθίσματος

5. Τοποθετήστε το παιδικό κάθισμα στο κάθισμα του αυτοκινήτου, βάσει των επιλογών που προτείνονται στις οδηγίες χρήσης του αυτοκινήτου σας. **ΠΡΟΣΟΧΗ!** Βεβαιωθείτε ότι δεν παρεμβάλλονται αντικείμενα ανάμεσα στο παιδικό κάθισμα και το κάθισμα του αυτοκινήτου ή ανάμεσα στο παιδικό κάθισμα και την πόρτα.

6. Συνδέστε τους δύο συνδέσμους ISOFIX με τις αντίστοιχες προσδέσεις ISOFIX που βρίσκονται στο κάθισμα του αυτοκινήτου ανάμεσα στη πλάτη και το κάθισμα (Σχ. 11). **ΠΡΟΣΟΧΗ!** Βεβαιωθείτε ότι η σύνδεση έχει γίνει σωστά, τραβώντας προς εσάς το παιδικό κάθισμα και στη συνέχεια ελέγχοντας ότι οι δύο ενδείξεις (W) έχουν πράσινο χρώμα.

7. Σπρώξτε με δύναμη το παιδικό κάθισμα προς την πλάτη του καθίσματος αυτοκινήτου (Σχ. 12) για να εξασφαλίσετε την καλύτερη εφαρμογή.

Τοποθέτηση του Top Tether

Η τοποθέτηση του παιδικού καθίσματος ολοκληρώνεται μόνο και αποκλειστικά με την τοποθέτηση του Top Tether.

ΠΡΟΣΟΧΗ! Συμβουλευτείτε τις οδηγίες χρήσης του αυτοκινήτου για να εντοπίσετε το σημείο στερέωσης του Top Tether του παιδικού καθίσματος. Αυτό το σημείο στερέωσης επισημαίνεται με ειδική ετικέτα (Σχ. 13) και μπορεί να βρίσκεται στις θέσεις που φαίνονται στα σχέδια 14a – 14b – 14c – 14d.

ΠΡΟΣΟΧΗ! Βεβαιωθείτε ότι η αγκύρωση που χρησιμοποιείται για το Top Tether είναι η προβλεπόμενη. Μη την συγχέετε με τον κρίκο στερέωσης των αποσκευών (Σχ. 15).

ΠΡΟΣΟΧΗ! Περάστε το Top Tether ανάμεσα από το πάνω μέρος της πλάτης του καθίσματος του αυτοκινήτου και του προσκέφαλου. Μην περνάτε ποτέ το Top Tether πάνω από το προσκέφαλο του καθίσματος του αυτοκινήτου (Σχ. 16).

8. Αφού εντοπίσετε το σημείο αγκύρωσης, συνδέστε το άγκιστρο (DD) του Top Tether (Σχ. 17)

9. Ρυθμίστε το μήκος της ζώνης του Top Tether τραβώντας με δύναμη την ταινία για να τεντώσει (Σχ. 18). Το σωστό τέντωμα επιβεβαιώνεται από το πράσινο χρώμα του δείκτη που υπάρχει στην ταινία (Σχ. 19).

10. Τυλίξτε την επιπλέον ταινία και ασφαλίστε την με το ειδικό velcro (Σχ. 20).

ΑΠΕΓΚΑΤΑΣΤΑΣΗ

ΠΡΟΣΟΧΗ! Βγάλτε το παιδί από το παιδικό κάθισμα πριν πραγματοποιήσετε την απεγκατάσταση.

1. Χαλαρώστε το Top Tether πιέζοντας και σηκώνοντας τον ειδικό ρυθμιστή BB (Σχ. 21) και μετά αποσυνδέστε το άγκιστρο DD.

2. Τυλίξτε τη ταινία του Top Tether και ασφαλίστε την με το ειδικό velcro (Σχ. 20).

3. Τραβήξτε προς τα έξω τη λαβή (K) αποσύνδεσης του συστήματος ISOFIX και κρατώντας την τραβηγμένη (Σχ. 22), απομακρύνετε το παιδικό κάθισμα από την πλάτη του καθίσματος του αυτοκινήτου μέχρι την πλήρη εξαγωγή του συστήματος ISOFIX (Σχ. 23).

4. Πιέζοντας προς τα μέσα τα δύο κόκκινα πλήκτρα (V), αποσυνδέστε τους συνδέσμους (T) από τις αντίστοιχες προσδέσεις ISOFIX του καθίσματος του αυτοκινήτου (Σχ. 24).

5. Βγάλτε από τον χώρο που υπάρχει μεταξύ του καθίσματος και της πλάτης (Σχ. 25) τα δύο καλύμματα (U) που είχαν τοποθετήσει προηγουμένως και επανατοποθετήστε τα στους σχετικούς συνδέσμους ISOFIX, προσέχοντας έτσι ώστε τα δύο άκρα να είναι στραμμένα προς το εσωτερικό (Σχ. 26).

6. Πιέστε το σύστημα ISOFIX στο εσωτερικό της βάσης του παιδικού καθίσματος έτσι ώστε να εισαχθεί εντελώς στο εσωτερικό της βάσης.

ΤΟΠΟΘΕΤΗΣΗ ΤΟΥ ΠΑΙΔΙΟΥ ΣΤΟ ΠΑΙΔΙΚΟ ΚΑΘΙΣΜΑ

- Πριν βάλετε το παιδί να καθίσει στο παιδικό κάθισμα, πιέστε το πλήκτρο ρύθμισης των ζωνών (D) και ταυτόχρονα πιάστε τις δύο ζώνες του παιδικού καθίσματος που βρίσκονται κάτω από τις λωρίδες των ώμων και τραβήξτε αυτές προς εσάς, έτσι ώστε να χαλαρώσουν (Σχ. 27).

- Αντίξτε την αγκράφα (F) των ζωνών του παιδικού καθίσματος, πιέζοντας το κόκκινο πλήκτρο (Σχ. 28) και τραβήξτε τις ζώνες προς τα έξω. Τώρα μπορείτε να βάλετε το παιδί να καθίσει στο παιδικό κάθισμα (Σχ. 29).

- Τοποθετήστε σωστά το διαχωριστικό των ποδιών, πιάστε τις ζώνες, ενώστε τις δύο προεξοχές της αγκράφας (Σχ. 30 a – 30 b) και πιάστε τις μαζί δυνατά στο εσωτερικό της υποδοχής της αγκράφας μέχρι να ακουστεί καθαρά ένα “κλικ” (Σχ. 31).

ΤΡΟΠΟΣ ΑΦΑΙΡΕΣΗΣ ΤΟΥ ΠΑΙΔΙΟΥ ΑΠΟ ΤΟ ΠΑΙΔΙΚΟ ΚΑΘΙΣΜΑ

-Για να βγάλετε το παιδί από το παιδικό κάθισμα, αρκεί να αποσυνδέσετε την αγκράφα (F) των ζωνών του παιδικού καθίσματος, πιέζοντας το κόκκινο πλήκτρο.

ΡΥΘΜΙΣΗ ΤΟΥ ΠΡΟΣΚΕΦΑΛΟΥ ΚΑΙ ΤΩΝ ΖΩΝΩΝ

Το προσκέφαλο και οι ζώνες ρυθμίζονται ταυτόχρονα σε 6 διαφορετικές θέσεις ύψους, με το πίσω πλήκτρο (M).

ΠΡΟΣΟΧΗ! Για τη σωστή ρύθμιση, το προσκέφαλο πρέπει να τοποθετείται έτσι ώστε οι ζώνες να βγαίνουν από την πλάτη στο ύψος των ώμων του παιδιού (Σχ. 32). Για να πραγματοποιήσετε τη ρύθμιση, κρατήστε πιεσμένο το πλήκτρο ρύθμισης (M) που βρίσκεται πάνω από το προσκέφαλο (Σχ. 33) και ταυτόχρονα μετακινήστε το προσκέφαλο μέχρι την επιθυμητή θέση (Σχ. 34). Στο σημείο αυτό, αφήστε το πλήκτρο και συνοδέψτε το προσκέφαλο μέχρι να ακούσετε έναν ήχο που επιβεβαιώνει την εφαρμογή. Για να τεντώσετε τις ζώνες του παιδικού καθίσματος, τραβήξτε την ταινία ρύθμισης των ζωνών (E) (Σχ. 35) μέχρι να εφαρμόσουν καλά στο σώμα του παιδιού. Αφού τεντώσετε τις ζώνες, πιάστε τις λωρίδες των ώμων και τραβήξτε τες προς τα κάτω για να τακτοποιήσετε καλύτερα τις ζώνες στο παιδί.

ΠΡΟΣΟΧΗ! Οι ζώνες πρέπει να είναι καλά τεταμένες και να εφαρμόζουν στο παιδί, αλλά όχι υπερβολικά. Στο ύψος των ώμων, πρέπει να μπορείτε να περάσετε ένα δάχτυλο ανάμεσα στη ζώνη και τον ώμο του παιδιού.

ΠΡΟΣΟΧΗ! Βεβαιωθείτε ότι οι ζώνες δεν είναι μεπερδεμένες.

ΡΥΘΜΙΣΗ ΤΗΣ ΚΛΙΣΗΣ ΤΟΥ ΚΑΘΙΣΜΑΤΟΣ

Η κλίση του παιδικού καθίσματος μπορεί να ρυθμιστεί σε 5 θέσεις.

Για να αλλάξετε την κλίση πρέπει να τραβήξετε προς εσάς το μοχλό που βρίσκεται κάτω από το κάθισμα (L) (Σχέδιο 36).

ΠΡΟΣΟΧΗ! Αφού επιτύχετε την επιθυμητή κλίση, αφήστε πρώτα το μοχλό και μετά συνεχίστε να κινείτε το κάθισμα μέχρι να ακούσετε ένα κλικ που επιβεβαιώνει την στερέωση του μοχλού.

ΠΡΟΣΟΧΗ! Κατά τη διάρκεια των ενεργειών ρύθμισης, βεβαιωθείτε ότι τα κινητά τμήματα δεν έρχονται σε επαφή με το σώμα του παιδιού ή άλλων παιδιών που βρίσκονται στο κάθισμα του αυτοκινήτου.

ΣΥΝΤΗΡΗΣΗ

Οι ενέργειες καθαρισμού και συντήρησης πρέπει να πραγματοποιούνται μόνο από έναν ενήλικα.

Καθαρισμός της εξωτερικής επένδυσης

Η εξωτερική επένδυση του παιδικού καθίσματος αφαιρείται εντελώς και πλένεται στο χέρι ή στο πλυντήριο στους 30°C. Για το πλύσιμο ακολουθείτε τις οδηγίες που αναγράφονται στην ετικέτα της επένδυσης.



Πλύσιμο στο πλυντήριο στους 30°C



Μη χρησιμοποιείτε χλωρίνη



Μη στεγνώνετε στο στεγνωτήρα



Μη σιδερώνετε



Μην κάνετε στεγνό καθάρισμα

Μη χρησιμοποιείτε ποτέ διαλυτικά ή απορρυπαντικά που χαράζουν. Μη στύβετε την επένδυση στο πλυντήριο και απλώστε την για να στεγνώσει χωρίς να την στύψετε με το χέρι. Η επένδυση μπορεί να αντικατασταθεί μόνο με μια άλλη εγκεκριμένη από τον κατασκευαστή, καθότι αποτελεί αναπόσπαστο τμήμα του παιδικού καθίσματος και επομένως στοιχείο ασφάλειας.

ΠΡΟΣΟΧΗ! Το παιδικό κάθισμα δεν πρέπει να χρησιμοποιείται ποτέ χωρίς την επένδυση, για να μην τίθεται σε κίνδυνο η ασφάλεια του παιδιού.

Για να αφαιρέσετε την επένδυση, εκτελέστε τις ενέργειες που υποδεικνύονται στη συνέχεια:

1. Πιάστε το πλήκτρο ρύθμισης των ζωνών και ταυτόχρονα πιάστε τις δύο ζώνες του παιδικού

καθίσματος που βρίσκονται κάτω από τις λωρίδες των ώμων και τραβήξτε αυτές προς εσάς έτσι ώστε να χαλαρώσουν (Σχ. 37).

2. Λύστε τη ζώνη ασφαλείας πιέζοντας το κόκκινο πλήκτρο της αγκράφας (Σχ. 38).

3. Βγάλτε την επένδυση ξεκινώντας από το κάτω, αντίστοιχο με το πλήκτρο κλίσης, μέρος (Σχ. 39).

4. Ξεκουμπώστε τη σούστα που βρίσκεται στο κεντρικό τμήμα της πλάτης (Σχ. 40), αφαιρώντας εντελώς την επένδυση από το παιδικό κάθισμα.

5. Επαναλάβετε την ίδια ενέργεια και για την άλλη ζώνη (Σχ. 41).

6. Αφαιρέστε την επένδυση από τις πλευρές (Σχ. 42) και από το πάνω μέρος (Σχ. 43).

7. Αφαιρέστε την επένδυση από το προσκέφαλο, ξεκουμπώνοντας τα κουμπιά που υπάρχουν στο πίσω μέρος (Σχ. 44).

Για να επανατοποθετήσετε την επένδυση εκτελέστε αντίστροφα τις ενέργειες από το 7 έως το 1.

Καθαρισμός των πλαστικών ή μεταλλικών τμημάτων

Για τον καθαρισμό των πλαστικών ή βερνικωμένων μεταλλικών τμημάτων, χρησιμοποιείτε μόνο ένα υγρό πανάκι. Μη χρησιμοποιείτε ποτέ διαλυτικά ή απορρυπαντικά που χαράζουν.

Τα κινητά τμήματα του παιδικού καθίσματος δεν πρέπει, για κανένα λόγο, να λιπαίνονται.

ΕΛΕΓΧΟΣ ΤΗΣ ΑΚΕΡΑΙΟΤΗΤΑΣ ΤΩΝ ΕΞΑΡΤΗΜΑΤΩΝ

Συνιστάται να ελέγχετε τακτικά την ακεραιότητα και τη κατάσταση φθοράς των ακόλουθων εξαρτημάτων:

- Επένδυση: βεβαιωθείτε ότι δεν προεξέχουν ή βγαίνουν στοιχεία της εσωτερικής γέμισης. Βεβαιωθείτε για την ακεραιότητα των ραφών.
- Ζώνες: ελέγξτε ότι δεν έχει ξηλωθεί το ύφασμα με εμφανή μείωση του πάχους στο ύψος της ταινίας ρύθμισης, του διαχωριστικού των ποδιών, στα τμήματα των ώμων και στο σημείο του κλιπ ρύθμισης των ζωνών.
- Πλαστικά τμήματα: βεβαιωθείτε για την ακεραιότητα όλων των πλαστικών τμημάτων που δεν θα πρέπει να παρουσιάζουν εμφανή ίχνη ζημιάς ή αποχρωματισμού.

ΠΡΟΣΟΧΗ! Σε περίπτωση που το παιδικό κάθισμα είναι παραμορφωμένο ή πολύ φθαρμένο

πρέπει να αντικατασταθεί, διότι μπορεί να έχει χάσει τα αρχικά χαρακτηριστικά ασφαλείας.

ΔΙΑΤΗΡΗΣΗ ΤΟΥ ΠΡΟΪΟΝΤΟΣ

Όταν δεν είναι τοποθετημένο στο αυτοκίνητο το παιδικό κάθισμα, συνιστάται να φυλάσσεται σε χώρο ξηρό, μακριά από πηγές θερμότητας και από σκόνη, υγρασία και άμεσο ηλιακό φως.

ΑΠΟΡΡΙΨΗ ΤΟΥ ΠΡΟΪΟΝΤΟΣ

Όταν το παιδικό κάθισμα δεν χρησιμοποιείται πλέον πρέπει να απορρίπτεται. Για λόγους σεβασμού προς το περιβάλλον, χρησιμοποιήστε τους ειδικούς κάδους ανακύκλωσης, σύμφωνα με τους ισχύοντες κανονισμούς κάθε χώρας.

ΕΓΓΥΗΣΗ

Το προϊόν είναι εγγυημένο για κάθε παράλειψη συμμόρφωσης υπό κανονικές συνθήκες χρήσης όπως προβλέπεται από τις οδηγίες χρήσης.

Συνεπώς, η εγγύηση δεν θα ισχύει, αν οι ζημιές οφείλονται σε ακατάλληλη χρήση, φθορά ή τυχαία γεγονότα.

Για τη διάρκεια της εγγύησης σχετικά με παραλείψεις συμμόρφωσης, ανατρέξτε στις ειδικές διατάξεις των εθνικών κανονισμών που ισχύουν στη χώρα αγοράς, εφόσον προβλέπονται.



OASYS 1 EVO IsoFIX (9-18 KG)

Návod k použití

DŮLEŽITÉ: PŘED POUŽITÍM SI PEČLIVĚ A POZORNĚ PŘEČTĚTE TENTO NÁVOD, ABYSTE SE VYHNULI MOŽNÝM NEBEZPEČÍM A USCHOVEJTE JEJ PRO PŘÍPADNÉ DALŠÍ POUŽITÍ. BEZPEČNOST VAŠEHO DÍTĚTE MŮŽE BÝT OHROŽENA, POKUD SE NEBUDETE ŘÍDIT TÍMTO NÁVODEM.

UPOZORNĚNÍ: PŘED POUŽITÍM ODSTRÁŇTE A VYHOĎTE VŠECHNY IGELITOVÉ SÁČKY A ČÁSTI OBALU VÝROBKU NEBO JE ALESPONŮ USCHOVEJTE MIMO DOSAH DĚTÍ! DOPORUČUJEME, ABYSTE SE PŘI LIKVIDACI TĚCHTO ČÁSTÍ ŘÍDILI PLATNÝMI PŘEDPISY O TRÍDĚNÉM ODPADU.

DŮLEŽITÉ UPOZORNĚNÍ: Připevnění systémem ISOFIX

1. Jedná se o dětské zádržné zařízení ISOFIX. Bylo schváleno podle evropské normy ECE R44/04 pro použití ve vozidlech, vybavených kotevními závěsy ISOFIX.

2. Dříve než začnete autosedačku ISOFIX UNIVERZÁLNÍ používat, je nutné, abyste si přečetli návod k použití vozidla. V návodu jsou uvedena sedadla, která jsou kompatibilní se systémem a vhodná pro třídu této autosedačky, homologované jako ISOFIX UNIVERZÁLNÍ.

3. Tato autosedačka byla klasifikována jako „Univerzální“, protože vyhovuje přísnějším požadavkům pro homologaci oproti předcházejícím modelům, které takto označeny nejsou.

4. Hmotnostní skupina a třída ISOFIX této autosedačky jsou následující: SKUPINA 1, třída B1.
5. V případě jakýchkoliv pochybností se obraťte na výrobce autosedačky nebo na příslušnou prodejnu.

UPOZORNĚNÍ! Při použití systému ISOFIX není připevnění spodních závěsů postačující. Vždy je třeba připevnit i systém „Top Tether“ ke kotevnímu závěsu, označeném výrobcem vozidla.

VELMI DŮLEŽITÉ! IHLED SI PŘEČTĚTE!

• Tato autosedačka je homologována pro „Třidu 1“. To znamená, že byla schválena pro přepravu dětí s váhou od 9 do 18 kg (cca od

9-12 měsíců do 3 let), podle evropské normy ECE R 44/04.

- Úpravy autosedačky musí být prováděny výhradně dospělou osobou!
- Každá země má jiné zákony a předpisy pro přepravu dětí ve vozidle. Proto je vhodné se obrátit na místní orgány ohledně podrobnějších informací!
- Nedovolte, aby kdokoliv používal výrobek, aniž by se dříve neobeznámil s tímto návodem!
- Riziko vážného zranění dítěte se zvyšuje, a to nejen v případě nehody, ale i v jiných situacích (např. prudké zabrzdění, atd.) pokud nejsou přesně dodržovány pokyny uvedené v tomto návodu k použití!
- Výrobek je určen výhradně pro použití jako autosedačka a ne pro používání v domácnosti!
- Žádná autosedačka nezaručí úplnou bezpečnost dítěte v případě nehody, ale její použití sníží riziko vážného zranění, pokud k nehodě dojde!
- I při krátkých cestách dítě vždy přepravujte ve správně připevněné autosedačce a se zapnutými bezpečnostními pásy; pokud tak neuděláte, ohrožujete jeho bezpečnost. Zvlášť zkontrolujte, zda je pás vhodně napnutý a není zkroutčený či nesprávně umístěný!
- I při malé dopravní nehodě může dojít k poškození autosedačky, nezatelnému pouhým okem: proto je nutné ji vyměnit!
- Nepoužívejte autosedačky zakoupené jako použité, mohlo dojít k vážnému poškození struktury autosedačky, i když není znatelné pouhým okem, ale které mohlo snížit bezpečnost výrobku!
- Pokud je autosedačka poškozená, deformovaná, velmi opotřebená nebo některá část chybí, nesmí být používána, protože už nemusí splňovat původní požadavky na bezpečnost!
- Na výrobku nesmí být provedena žádná úprava nebo změna bez předchozího souhlasu výrobce! Nepoužívejte na tuto autosedačku doplňky, náhradní díly nebo části, které nejsou dodávány nebo schváleny výrobcem pro použití s autosedačkou!
- Nevkládejte žádné vycpávky, např. polštáře nebo deky, ať už mezi sedadlo a autosedač-

ku nebo mezi autosedačku a dítě: v případě nehody by autosedačka nemusela být plně funkční!

- Zkontrolujte, zda mezi autosedačkou a sedadlem nebo mezi autosedačkou a dveřmi není položen žádný předmět!
- Zkontrolujte, zda jsou sedadla vozidla (sklápečci, posuvná nebo otočná) dobře zajištěna!
- Zkontrolujte, zda nevezete ve vozidle volně ležící nebo špatně připevněné předměty a zavazadla, a to zvláště na zadní odkládací desce. V případě nehody nebo prudkého zabrzdění by mohly zranit osoby ve vozidle!
- Nedovolte, aby si děti hrály s díly nebo částmi autosedačky!
- Nikdy nenechávejte dítě ve vozidle samotné, mohlo by to být nebezpečné!
- Nikdy nevozte v autosedačce více než jedno dítě!
- Ujistěte se, zda mají všichni spolucestující zapnut bezpečnostní pás a to jak pro jejich vlastní bezpečnost, tak i proto, že by v případě nehody nebo prudkého zabrzdění mohli zranit vaše dítě!
- **UPOZORNĚNÍ!** Při úpravách autosedačky si ověřte, zda se pohyblivé části autosedačky nemohou dostat do kontaktu s tělem dítěte!
- Nevyndávejte dítě z autosedačky ani neprovádějte úpravy autosedačky za jízdy! Nejdříve zastavte na bezpečném místě!
- Pravidelně kontrolujte, zda dítě neotevřelo přezku bezpečnostního pásu nebo nemanipulovalo s autosedačkou nebo jejími částmi!
- Nepodávejte za jízdy dítěti jídlo, především lízátko, nanuky nebo jiné pokrmy na dřívku. V případě nehody nebo prudkého zabrzdění by se mohlo zranit!
- Během dlouhých cest dělejte často zastávky. Dítě se v autosedačce velmi snadno unaví a potřebuje pohyb! Doporučujeme nechat dítě nastupovat a vystupovat ze strany chodníku!
- Neodstraňujte štítky a značky z potahu autosedačky!
- Nenechávejte výrobek stát dlouho na slunci: dlouhodobé vystavení slunečním paprskům může způsobit vyblednutí barev a látek!
- Pokud necháte vozidlo stát dlouho na slunci, dříve než dítě usadíte do autosedačky zkontrolujte, zda její části nejsou horké: pokud ano,

nechte je vychladnout dříve, než dítě usadíte, abyste zabránili popáleninám!

- I pokud nepřevazujete dítě, autosedačka musí být vždy připevněna systémy ISOFIX a Top Tether nebo uložena v zavazadlovém prostoru. Nepřipevněná autosedačka by mohla v případě nehody nebo prudkého zabrzdění zranit spolucestující.
- Společnost Artsana nenesе žádnou odpovědnost za nesprávné používání výrobku a za používání odlišné než je uvedeno v tomto návodu.

NÁVOD K POUŽITÍ

- Části
- Omezení a požadavky při používání výrobku a na sedadlo vozidla
- Připevnění autosedačky do vozidla systémem Isofix
 - příprava na připevnění
 - připevnění autosedačky
 - připevnění Top Tether
- Odstranění
- Usazení dítěte do autosedačky
- Jak vyjmout dítě z autosedačky
- Úprava opěrky hlavy a pásů
- Úprava sklonu sedátka
- Údržba
 - čištění potahu
 - čištění kovových částí a částí z umělé hmoty
- Kontrola celistvosti částí
- Uložení výrobku
- Způsob likvidace výrobku

ČÁSTI (Obr. 1-2-3-4-5)

Obr. 1 (Přední strana)

- A. Polštář opěrky hlavy
- B. Polstrovaný pásů autosedačky
- C. Bezpečnostní pásy autosedačky
- D. Tlačítko na úpravu délky pásů
- E. Pás na úpravu délky pásů
- F. Přezka pro zapnutí/rozepnutí pásů
- G. Potah
- H. Polstrovaný pás mezi nohama dítěte
- I. Základna autosedačky
- J. Sedátko autosedačky
- K. Rukojeť na uvolnění systému ISOFIX
- L. Páčka na úpravu sklonu

Obr. 2 (Zadní strana)

- M. Tlačítko na úpravu opěrky hlavy
- N. Homologační štítek
- O. Čepy ISOFIX
- P. Top Tether
- Q. Příhrádka na návod k použití

Obr. 3 (Z profilu)

- R. Štítky s návodem k připevnění
- S. Systém ISOFIX

Obr. 4 (Detail systému ISOFIX)

- T. Čepy
- U. Ochranné kryty
- V. Tlačítka na uvolnění
- W. Indikátory správného připevnění

Obr. 5 (Detail TOP TETHER)

- AA. Pás
- BB. Regulátor
- CC. Indikátor napnutí
- DD. Háček

OMEZENÍ A POŽADAVKY NA POUŽÍVÁNÍ VÝROBKU A NA SEDADLO VOZIDLA

UPOZORNĚNÍ! Přečtěte si pečlivě (a dodržujte) následující požadavky a omezení při používání výrobku a na sedadlo vozidla: v opačném případě není zaručena plná bezpečnost! dodržujte

- V autosedačce mohou být přepravováni pouze děti s váhou od 9 do 18 kg.
- Autosedačka musí být připevněna systémem ISOFIX tak jak je uvedeno v návodu k použití vozidla.

UPOZORNĚNÍ! Jestliže návod k použití vozidla umožňuje připevnění systému ISOFIX autosedačky na přední sedadlo, doporučujeme pro větší bezpečnost posunout sedadlo co nejvíce dozadu, samozřejmě dle možnosti, pokud jsou vzadu spolucestující, a upravit opěradlo do co nejvíce svislé polohy. Pokud je přední sedadlo vybaveno čelním airbagem, nedoporučujeme na toto sedadlo připevnit autosedačku. V případě připevnění na jakékoli sedadlo chráněné airbagem se vždy řiďte návodem k použití vozidla.

PŘÍPEVNĚNÍ AUTOSEDAČKY DO VOZIDLA SYSTÉMEM ISOFIX

Příprava na připevnění

1. Zatahnete směrem ven rukojeť (K) na uvolnění systému ISOFIX (Obr. 6).
2. Zatímco taháte za rukojeť, vysuňte KOMPLETNĚ systém ISOFIX ze zadní strany opěrky zad (Obr. 7). Zkontrolujte, zda je systém vytažený až na doraz.
3. Zatláče směrem dovnitř dvě červená tlačítka (V) čepů ISOFIX (Obr. 8) a odstraňte dva ochranné kryty (U) (Obr. 9).
4. Sedátko úplně sklopte a uložte oba kryty do příslušných příhrádek mezi základnou a sedátkem (Obr. 10).
UPOZORNĚNÍ! Pečlivě kryty uschovejte, protože je budete potřebovat, až budete znovu zatahovat systém ISOFIX do základny autosedačky!

Připevnění autosedačky

5. Položte autosedačku na sedadlo. Řiďte se pokyny uvedenými v návodu k použití vozidla. UPOZORNĚNÍ! Zkontrolujte, zda mezi autosedačkou a sedadlem nebo mezi autosedačkou a dveřmi není položen žádný předmět!
6. Připevněte dva čepy ISOFIX do příslušných kotevnicích závěsů ISOFIX na sedadle vozidla mezi opěradlem a sedačkou (Obr. 11). UPOZORNĚNÍ! Zkontrolujte, zda došlo k správnému připevnění: zatahnete za autosedačku směrem k sobě a zkontrolujte, zda oba indikátory (W) mají zelenou barvu.
7. Energicky zatláče autosedačku proti opěradlu vozidla (Obr. 12), abyste zajistili maximální přilnutí.

Připevnění Top Tether

Autosedačka je správně připevněna teprve a pouze po připevnění systému Top Tether. UPOZORNĚNÍ! Pro určení polohy kotevního závěsu systému Top Tether autosedačky se řiďte návodem k použití vozidla! Tento závěs je označený příslušným štítkem (Obr. 13) a může se nacházet v polohách znázorněných na obrázcích 14a – 14b – 14c – 14d. UPOZORNĚNÍ! Zkontrolujte, zda je kotevní závěs použitý pro Top Tether správný. Nezaměňte jej s kroužkem pro připevnění zavazadel (Obr. 15)!

UPOZORNĚNÍ! Protáhněte Top Tether mezi horní částí opěradla sedadla vozidla a opěrkou hlavy. Nikdy neprotahujte Top Tether nad opěrkou hlavy vozidla (Obr. 16)!

8. Po určení kotevního závěsu do něj zavěste háček (DD) systému Top Tether (Obr. 17).

9. Upravte délku pásu Top Tether: energicky zatáhněte za pás tak, aby byl napnutý (Obr. 18). Správné napnutí je potvrzeno zelenou barvou indikátoru na pásu (Obr. 19).

10. Zaviňte přebývajícím pásem a zajistěte jej suchým zipem (Obr. 20).

ODSTRANĚNÍ

UPOZORNĚNÍ! Před odstraněním autosedačky z ní nejdříve vyjměte dítě!

1. Uvolněte Top Tether: stiskněte a zvedněte příslušný regulátor BB (Obr. 21) a odepněte háček DD.

2. Zaviňte pás Top Tether a zajistěte jej příslušným suchým zipem (Obr. 20).

3. Táhněte směrem ven rukojeť (K) na uvolnění systému ISOFIX. Zatímco rukojeť táhnete (Obr. 22), oddalte autosedačku od opěradla vozidla, dokud nedojde k úplnému vytažení systému ISOFIX (Obr. 23).

4. Zatlačte směrem dovnitř dvě červená tlačítka (V) a uvolněte čepy (T) z příslušných závěsů ISOFIX na sedadle vozidla (Obr. 24).

5. Vyjměte z příhrádky mezi sedátkem a opěradlem (Obr. 25) oba dřívě uložené kryty (U) a znovu je nasuňte na příslušné čepy ISOFIX. Věnujte pozornost tomu, aby byly oba konce otočené směrem dovnitř (Obr. 26).

6. Tlačte systém ISOFIX dovnitř do základny autosedačky, dokud se do ní zcela nezasune.

USAZENÍ DÍTĚTE DO AUTOSEDAČKY

- Dříve než do autosedačky usadíte dítě, stiskněte tlačítka na úpravu pásů (D) a současně uchopte oba pásy autosedačky pod polstrováním a táhněte je směrem k sobě tak, aby se uvolnily (Obr. 27).

- Stiskněte červené tlačítka (Obr. 28), rozepněte přezku (F) pásů autosedačky a roztáhněte pásy směrem ven. Nyní je možné usadit dítě do autosedačky (Obr. 29).

- Správně umístěte pás mezi nohama dítěte, uchopte pásy, přeložte oba jazýčky přezky (Obr. 30 a - 30 b) a energicky je oba současně

zasuňte do přezky, dokud neuslyšíte dobře slyšitelné cvaknutí pojistky (Obr. 31).

JAK VYJMOUT DÍTĚ Z AUTOSEDAČKY

- Pokud chcete dítě z autosedačky vyjmout, stačí stisknout červené tlačítka a rozepnout přezku (F) pásů autosedačky.

ÚPRAVA OPĚRKY HLAVY A PÁSŮ

Opěrku hlavy a pásy lze nastavit současně do 6 různých výškových poloh pomocí zadního tlačítka (M).

UPOZORNĚNÍ! Pro správné nastavení musí být opěrka hlavy umístěna tak, aby pásy vycházely z opěrky zad ve výši ramen dítěte (Obr. 32). Pokud chcete opěrku hlavy upravit, držte stisknuté tlačítka na úpravu (M) nad opěrkou hlavy (Obr. 33) a současně posunujte opěrku hlavy až do dosažení požadované polohy (Obr. 34); nyní pusťte tlačítka a podržte opěrku hlavy, dokud neuslyšíte cvaknutí pojistky a opěrka se nezajistí.

Pokud chcete upravit napnutí pásů autosedačky, táhněte za pás na utažení pásů (E) (Obr. 35), dokud pásy nebudou dobře přiléhat k tělu dítěte.

Po napnutí pásů uchopte polstrování pásů a stáhněte je směrem dolů tak, aby byly pásy co nejlépe rozloženy na těle dítěte.

UPOZORNĚNÍ! Pásy musí být dobře napnuté a přiléhat k dítěti, ale ne příliš: ve výši ramen musí být vždy možné zastrčit prst mezi pás a rameno dítěte!

UPOZORNĚNÍ! Zkontrolujte, zda pásy nejsou nikde překroucené!

ÚPRAVA SKLONU SEDÁTKA

Sklon autosedačky může být upraven do 5 poloh.

Pokud chcete sklon změnit, je nutné táhnout směrem k sobě páčku pod sedátkem (L) (Obr. 36).

UPOZORNĚNÍ! Po dosažení požadované polohy, dříve než páčku pustíte, pohybujte sedátkem, dokud neuslyšíte cvaknutí pojistky a páčka se nezajistí!

UPOZORNĚNÍ! Při úpravách autosedačky si ověřte, zda se pohyblivé části autosedačky nemohou dostat do kontaktu s tělem dítěte nebo jiných dětí na sedadle vozidla!

ÚDRŽBA

Čištění a údržba musí být prováděna výhradně dospělou osobou.

Čištění potahu

Potah autosedačky je možno celý sejmout a vyprat v ruce nebo v pračce na 30°C. Při praní se řiďte pokyny uvedenými na štítku potahu:



Perte v pračce na 30°C



Nebělte



Nesušte v sušičce



Nežehlete



Nečistěte chemicky

Nikdy nepoužívejte tekutý písek ani ředidla. Potah neždímejte a nechte jej volně uschnout. Potah může být nahrazen pouze potahem schváleným výrobcem, neb je nedílnou součástí autosedačky a tudíž přispívá k její bezpečnosti.

UPOZORNĚNÍ! Nikdy nepoužívejte autosedačku bez potahu, abyste neohrozili bezpečnost dítěte!

Pokud chcete potah sejmout, postupujte následujícím způsobem:

1. Stiskněte tlačítko na úpravu pásů a současně uchopte oba pásy autosedačky pod vycpávkami a táhněte je směrem k sobě tak, aby se uvolnily (Obr. 37);
 2. stiskněte červené tlačítko přezky a rozepněte bezpečnostní pás (Obr. 38);
 3. stáhněte potah směrem zezdola nahoru počínaje od tlačítka na úpravu sklonu (Obr. 39);
 4. rozepněte patentky ve střední části opěrky zad (Obr. 40) a potah z autosedačky úplně stáhněte;
 5. zopakujte tento úkon i u druhého pásu (Obr. 41);
 6. sejměte potah z boku (Obr. 42) a v horní části (Obr. 43);
 7. sejměte potah opěrky hlavy: rozepněte knoflíky na zadní straně (Obr. 44).
- Pokud chcete potah znovu nasadit, proveďte úkony v opačném pořadí, od 7 do 1.

Čištění kovových částí a částí z umělé hmoty

Části z umělé hmoty nebo lakovaného kovu čistěte pouze navlhčeným hadříkem. Nikdy nepoužívejte tekutý písek ani ředidla. Pohyblivé části autosedačky nesmí být nijak olejovány.

KONTROLA CELISTVOSTI ČÁSTÍ

Doporučujeme pravidelně kontrolovat celistvost a stav opotřebení následujících částí:

- potahu: Kontrolujte, jestli vycpávka někde nevyčtvíná nebo se nedrolí. Kontrolujte stav švů. Nesmí se nikde párat.
 - pásů: Kontrolujte, jestli útek látky neřídne a jestli viditelně neslabne tloušťka pásů v blízkosti regulačního pásu, pásu mezi nohama dítěte, na úrovni ramen a okolo destičky na úpravu pásů.
 - umělých hmot: Kontrolujte stupeň opotřebení všech částí z umělé hmoty, které nesmí být ani viditelně poškozené ani vybledlé.
- UPOZORNĚNÍ!** Pokud je autosedačka deformovaná nebo velmi opotřebovaná, musí být vyměněna: nemusela by už splňovat původní požadavky na bezpečnost!

ULOŽENÍ VÝROBKU

Pokud není autosedačka používána ve vozidle, doporučujeme ji uschovat na suchém místě mimo dosah tepelných zdrojů a uložit ji tak, aby byla chráněna před prachem, vlhkostí a přímým slunečním světlem.

ZPŮSOB LIKVIDACE VÝROBKU

Když výrobek přesáhne určenou dobu životnosti, přestaňte jej používat a vyhoďte jej do odpadu. Za účelem ochrany životního prostředí, rozdělte části výrobku do tříděného odpadu v souladu s platnými předpisy ve vaší zemi.

ZÁRUKA

Výrobek je v záruce, pokud jde o jakoukoli vadu týkající se shodnosti výrobku při běžných podmínkách použití, tak jak je uvedeno v návodu. Záruka se nevztahuje na škody vzniklé v důsledku nevhodného způsobu použití, opotřebení nebo nahodilé události.

Dobu trvání záruky na vady týkající se shodnosti výrobku upravují konkrétní předpisy uplatňované v zemi, kde byl výrobek zakoupen.

SV OASYS 1 EVO IsoFIX (9-18 KG)

INSTRUKTIONER FÖR ANVÄNDNING

VIKTIGT: LÄS NOGA IGENOM DESSA INSTRUKTIONER INNAN ANVÄNDNING FÖR ATT UNDVIKA RISKER VID ANVÄNDANDET OCH SPARADEN FÖR FRAMTIDA BRUK. FÖLJ NOGA DESSA INSTRUKTIONER FÖR ATT INTE ÄVENTYRA ERT BARNS SÄKERHET.

VIKTIGT! INNAN ANVÄNDNING SKA MAN TA BORT OCH AVYTTRA EVENTUELLA PLASTPÅSAR OCH ALLA DE DELAR SOM HÖR TILL PRODUKTENS FÖRPACKNING ELLER SE TILL ATT DE HÅLLS UTOM RÄCKHÅLL FÖR BARN. VI REKOMMENDERAR ATT AVYTTRINGEN AV DESSA MATERIAL GÖRS GENOM INLÄMNING TILL KÄLLSORTERING I ENLIGHET MED GÄLLANDE BESTÄMMELSER OCH LAGAR.

VIKTIG INFORMATION: Installation med systemet ISOFIX

1. Detta är en ISOFIX fasthållningsanordning för barn. Det har godkänts av regelverket ECE R44/04 för en allmän användning i fordon utrustade med fastsättningssystemen ISOFIX.

2. För att använda ett system ISOFIX UNIVERSALE är det absolut nödvändigt att läsa igenom manualen för fordonet innan bilbarnstolen installeras. I manualen indikeras de platser som lämpar sig för storleken på bilbarnstolen, godkänd för ISOFIX UNIVERSALE.

3. Detta fastspänningssystem har klassificerats som "Universalt" i enlighet med de strängaste typgodkänningskraven, till skillnad från de föregående modellerna som inte har denna föreskrift.

4. Den viktgrupp och storleksklass ISOFIX för vilka anordningen kan användas är: GRUPP 1, klass B1.

5. Vid osäkerhet kontakta tillverkaren av fastspänningssystemet eller återförsäljaren.

VIKTIGT! Under användandet av ISOFIX räcker det inte att göra en fastsättning i de nedre förankringspunkterna. Det är absolut nödvändigt att fästa "Top Tether" i den av fordonstillverkaren avsedda förankringspunkten.

YTTERST VIKTIGT! LÄS OMEDELBART

• Denna bilbarnstol är godkänd för "Grupp 1", för transport av barn som väger mellan 9 och

18 kg (mellan 9-12 månader och cirka 3 år), i enlighet med det europeiska regelverket ECE R44/04.

- Alla inställningar av bilbarnstolen får endast utföras av en vuxen person.
- Varje land har olika lagar och regler som gäller säkerheten vid transport av barn i bil. Därför är det tillrådligt att kontakta lokala myndigheter för att få mer information.
- Se till att ingen använder produkten utan att först ha läst instruktionerna.
- Risken för allvarliga skador på barnet, inte bara vid en olyckshändelse, men också under andra omständigheter (t.ex. kraftiga inbromsningar etc.) ökar, om man inte följer instruktionerna i denna manual ytterst noggrant.
- Produkten är endast avsedd att användas som barnstol i bil och inte för användning i hemmet.
- Ingen bilbarnstol kan garantera barnets totala säkerhet vid en olycka, men användandet av denna produkt minskar risken för allvarliga skador eller skador med dödlig utgång.
- Använd alltid bilbarnstol vid färd i bil, den ska vara korrekt installerad och med säkerhetsbältena isatta, även vid kortare sträckor. Om den inte används riskeras barnets säkerhet. Kontrollera framför allt att bilbarnstolens säkerhetsbälten är ordentligt spända, inte är vridna eller befinner sig i en felaktig position.
- Bilbarnstolen ska bytas ut efter en olycka, även en enklare sådan, eftersom den kan ha utsatts för skador, även sådana som inte upptäcks vid en visuell kontroll.
- Använd inte begagnade bilbarnstolar: eftersom de kan ha utsatts för strukturella skador som kanske inte kan ses med blotta ögat men som kan äventyra produktens säkerhet.
- Använd inte en bilbarnstol som är skadad, deformerad, mycket sliten eller som saknar något i utrustningen: den kan ha förlorat sina ursprungliga säkerhetsegenskaper.
- Utför inga ändringar eller tillägg på produkten utan att tillverkaren har godkänt detta. Installera inga tillbehör, reservdelar eller komponenter som inte har levererats och godkänts av tillverkaren för användning tillsammans med bilbarnstolen.
- Använd inget utfyllningsmaterial som t.ex. kuddar eller filtar för att höja upp bilbarnstolen från bilens säte eller för att höja barnet i

bilbarnstolen: vid en olycka kan det då hända att bilbarnstolen inte fungerar korrekt.

- Kontrollera att inga föremål hamnat mellan bilbarnstolen och bilsätet eller mellan bilbarnstolen och bildörren.
- Kontrollera att fordonets säten (hopvikbara, nerfällbara eller svängbara) är väl förankrade.
- Kontrollera att föremål eller bagage inte transporteras, framför allt inte på panelen i bakutan, utan att ha satts fast eller placerats på ett säkert sätt; vid olyckshändelse eller häftig inbromsning kan passagerarna skada sig.
- Låt inte andra barn leka med komponenter och delar av bilbarnstolen.
- Lämna aldrig barnet ensamt i bilen, det kan vara farligt!
- Transportera inte mer än ett barn åt gången i bilbarnstolen.
- Kontrollera att bilens alla passagerare har på sig det egna säkerhetsbältet både för egen säkerhet men också så att inte barnet skadas vid en eventuell olycka eller kraftig inbromsning.
- **WARNING!** Då regleringar görs på bilbarnstolen ska man försäkra sig om att dess rörliga delar inte kommer i kontakt med barnets kropp.
- Stanna bilen på en säker plats innan inställningar görs på bilbarnstolen eller barnet under resan.
- Kontrollera då och då att barnet inte öppnar spännet på säkerhetsbältet och att det inte handskas med barnstolen eller delar på den.
- Undvik att ge barnet något att äta under resan, speciellt klubbor, glass eller annat på pinne. Vid olyckshändelse eller häftig inbromsning kan det skada sig.
- Vi rekommenderar att man stannar ofta under längre resor, barnet tröttnar lätt i bilbarnstolen och behöver röra på sig. Det är tillrådligt att sätta i och ta ur barnet från trottoarsidan.
- Ta inte bort etiketter eller märken från produkten.
- Undvik att utsätta bilbarnstolen för direkt solljus under en längre tid eftersom materialen och tyget då kan blekas.
- Om bilen har stått en längre stund i solen bör man, innan man sätter barnet i bilbarnstolen, först kontrollera att dess delar inte har överhettats, skulle så vara fallet ska man först låta

dem svalna innan barnet sätts i stolen för att undvika brännskador.

- När barnet inte transporteras ska bilbarnstolen, om den finns i bilen, fortfarande vara fästad med ISOFIX eller Top Tether-fästena eller så ska den läggas i bagaget. Bilbarnstolen kan, om den inte är fastsatt, utgöra en risk för passagerarna vid en olyckshändelse eller vid häftiga inbromsningar.
- Företaget Artsana avsäger sig allt ansvar för en felaktig användning av produkten och för andra eventuella typer av användning som inte tas upp i dessa instruktioner.

INSTRUKTIONER FÖR ANVÄNDNING

•Delar

- Användningsbegränsningar och krav avseende produkten och bilsätet
- Installation av bilbarnstol i bil med systemet Isofix
 - Förberedelse för installation
 - Installation av bilbarnstolen
 - Installation av Top Tether
- Avinstallering
- Placering av barnet i bilbarnstolen
- Hur barnet ska tas ur bilbarnstolen
- Reglering av huvudstöd och säkerhetsbälten
- Reglering av lutningen på sitsen
- Skötsel
 - Rengöring av klädseln
 - Rengöring av plast- och metalldelarna
- Kontroll av att delarna är hela
- Förvaring av produkten
- Avyttring av produkten

DELAR (fig. 1-2-3-4-5)

Fig. 1 (Framifrån)

- A. Huvudstödet kudde
- B. Axelremmar
- C. Bilbarnstolens säkerhetsbälten
- D. Knapp för reglering av säkerhetsbälten
- E. Band för reglering av säkerhetsbälten
- F. Spänne för att stänga/öppna säkerhetsbältena
- G. Foder
- H. Fodrad grenrem
- I. Bilbarnstolens underdel
- J. Bilbarnstolens säte
- K. Friläggningshandtag för systemet ISOFIX
- L. Spak för reglering av lutning

Fig. 2 (Bakifrån)

- M. Knapp för inställning del huvudstöd

- N. Etikett med godkännande
- O. ISOFIX-fästen
- P. Top Tether
- Q. Förvaringsfack för instruktionerna

Fig. 3 (Från sidan)

- R. Etiketter med installationsinstruktioner
- S. ISOFIX-system

Fig. 4 (Detalj i systemet ISOFIX)

- T. Fästen
- U. Skyddskåpor
- V. Friläggningsknapp
- W. Indikatorer som bekräftar fasthakning

Fig. P. (Detalj på TOP TETHER)

- AA. Rem
- BB. Inställare
- CC. Indikator för spänning
- DD. Hake

ANVÄNDNINGSBEGRENSNINGAR OCH KRAV AVSEENDE PRODUKTEN OCH BILSÄTET

VIKTIGT! Respektera mycket noga följande användningsbegränsningar och krav avseende produkten och bilsätet: i annat fall garanteras inte säkerheten.

- Barnets vikt ska ligga mellan 9 kg och 18 kg.
- Bilbarnstolen ska installeras med systemet ISOFIX i de positioner som visas i bilens instruktionshandbok.
- VIKTIGT! Om det framgår av bilens instruktionshandbok att det är möjligt att installera bilbarnstolen med ISOFIX i framsätet rekommenderas att dra tillbaka sätet så mycket det går, i förhållande till andra eventuella passagerare i baksätet, och att reglera ryggstödet i en så vertikal position som möjligt. Om framsätet är försett med frontal krockkudde avråder vi från att installera bilbarnstolen på det sätet. Vid installation på något säte som är skyddat av krockkudde konsultera alltid bilens instruktionsmanual.

INSTALLATION AV BILBARNSTOL I BIL MED SYSTEMET ISOFIX

Förberedelse för installation

1. Dra ISOFIX-systemets handtag (K) utåt för

friläggning (Fig. 6).

2. Samtidigt som man bibehåller handtaget i uppdraget läge ska man dra ut ISOFIX-systemet HELT OCH HÄLLET från ryggstödet bakre del (fig. 7). Kontrollera att systemet har dragits ut så mycket som möjligt.

3. Skjut de två röda knapparna (V) på ISO-FIX-fästena inåt (Fig. 8) och ta bort de två skyddskåporna (U) (Fig. 9).

4. Placera de två kåporna i de avsedda sätena som sitter mellan underdelen och sitsen, när denna har fällts ned helt och hållet (Fig. 10).

VIKTIGT! Spara alla kåpor eftersom de behövs när ISOFIX-systemet sätts tillbaka i underdelen då det inte används.

Installation av bilbarnstolen

5. Placera bilbarnstolen på sätet med hjälp av instruktionerna i instruktionshandboken för bilen. VIKTIGT! Kontrollera att inga föremål hamnat mellan bilbarnstolen och sätet eller mellan bilbarnstolen och bildörren.

6. Haka fast de två ISOFIX-fästena i de tillhörande ISOFIX-kopplingarna som sitter på bilens säte mellan ryggstödet och sätet (Fig. 11). VIKTIGT! Kontrollera att fasthakningen har gjorts på rätt sätt genom att man drar bilbarnstolen mot sig och sedan kontrollerar att de två indikatorerna (W) visar grön färg.

7. Tryck bilbarnstolen kraftigt mot bilsätets ryggstöd (Fig. 12) för att garantera maximal anslutning.

Installation av Top Tether

Installationen av bilbarnstolen kompletteras först när man har installerat Top Tether.

VIKTIGT! Se bilens instruktionshandbok för att hitta den fästpunkt på Top Tether där bilbarnstolen ska sättas fast. Denna fästpunkt är utmärkt med en etikett (Fig. 13) och kan finnas sig i de positioner som indikeras i figurerna 14a – 14b – 14c – 14d.

VIKTIGT! Kontrollera att den fästningsanordning som används för Top Tether är den avsedda. Förväxla den inte med den ring som används för att fästa bagage (Fig. 15).

VIKTIGT! Dra Top Tether genom den övre delen på bilsätets ryggstöd och huvudstödet. Dra aldrig Top Tether ovanför bilens huvudstöd (Fig. 16).

8. När man har hittat fästpunkten ska man sätta fast haken (DD) på Top Tether (Fig. 17)

9. Reglera längden på remmen på Top Tether genom att dra energiskt i bandet för att spänna det (Fig. 18). Bekräftelse på att spänningen är korrekt ges genom att grönt visas på indikatorn som sitter på bandet (Fig. 19).

10. Linda upp resten av bandet och fäst det med karborrebandet (Fig. 20).

AVINSTALLERING

VIKTIGT! Ta barnet ur bilbarnstolen innan avinstallationen påbörjas.

1. Lossa Top Tether genom att trycka och lyfta upp regulatorn BB (Fig. 21), haka sedan loss haken DD.

2. Linda upp resten av Top Tether bandet och fäst det med karborrebandet (Fig. 20).

3. Dra ISOFIX-systemets handtag (K) utåt för friläggning och, bibehållande det utdraget (Fig. 22), avlägsna bilbarnstolen från bilsätets ryggstöd tills ISOFIX-systemet helt har tagits ut (Fig. 23).

4. Skjut de två röda knapparna (V) inåt, haka loss kopplingarna (T) från deras förankringspunkter ISOFIX på bilsätet (Fig. 24).

5. Ta bort de två, tidigare avlägsnade, kåporna (U) från förvaringsplatsen mellan sitsen och ryggstödet (Fig. 25) och sätt på dem på de tillhörande ISOFIX-kopplingarna, se till att de två kanterna är vända inåt (Fig. 26).

6. Skjut in ISOFIX-systemet i bilbarnstolens underdel och se till att hela systemet hamnar på insidan av själva underdelen.

PLACERING AV BARNET I BILBARNSTOLEN

- Innan man sätter barnet i bilbarnstolen ska man trycka på knappen för reglering av remmarna (D) samtidigt som man fattar tag i barnstolens två remmar, under axelskydden, och drar dem mot sig så att de förlängs (Fig. 27).

- Öppna spännet (F) på säkerhetsbältena genom att trycka på den röda knappen (Fig. 28) och skjut bältena utåt mot utsidan. Nu är det möjligt att sätta barnet i bilbarnstolen (Fig. 29).

- Placera grenremmen på rätt sätt, fatta tag i remmarna, lägg spännets två flikar ovanpå varandra (Fig. 30 a – 30 b) och skjut in dem i spännets säte med kraft tills ett "klick" hörs (Fig. 31).

HUR BARNET SKA TAS UR BILBARNSTOLEN

-För att ta ur barnet ur bilbarnstolen räcker det att man öppnar spännet (F) i bilbarnstolens säkerhetsbälte genom att trycka på den röda knappen.

REGLERING AV HUVUDSTÖD OCH SÄKERHETS-BÄLTEN

Huvudstödet och säkerhetsbältena kan regleras samtidigt på höjden i sex olika lägen, detta görs med hjälp av den bakre knappen (M).

VIKTIGT! För en korrekt reglering ska huvudstödet vara placerat på ett sådant sätt att säkerhetsbältena befinner sig i höjd med barnets axlar på ryggstödet (Fig. 32). För att göra regleringen ska man hålla regleringsknappen (M), som sitter ovanpå huvudstödet, nedtryckt (Fig. 33) och samtidigt skjuta huvudstödet till det uppnår den önskade positionen (Fig. 34); därefter ska man släppa upp knappen och föra huvudstödet tills man hör ett klickljud som bekräftar att det har hakats fast.

För att spänna bilbarnstolens säkerhetsbälten ska man dra säkerhetsbältenas regleringsband (E) (Fig. 35) tills de sitter väl åt om barnets kropp.

Efter att ha spänt säkerhetsbältena ska man fatta tag i axelremmarna och dra dem nedåt för att säkerhetsbältena ska sitta bättre kring barnet.

VIKTIGT! Säkerhetsbältena ska vara ordentligt spända och hålla åt runt barnet, men inte alltför mycket: det ska vara möjligt att, i höjd med axlarna, föra in ett finger mellan bältet och barnets axel.

VIKTIGT! Kontrollera att säkerhetsbältena inte är vridda.

REGLERING AV LUTNINGEN PÅ SITSEN

Bilbarnstolen kan lutas i fem lägen.

För att ändra lutningen ska man dra spaken som sitter under sitsen mot sig (L) (Fig. 36).

VIKTIGT! Efter att man har ställt in den önskade lutningen ska man först släppa spaken och sedan fortsätta att flytta sitsen fram och tillbaka tills man hör klickljudet till bekräftelse på att spaken har hakats fast.

VIKTIGT! Då regleringar görs ska man försäkra sig om att de rörliga delarna inte kommer i kontakt med barnets kropp eller med andra barn som transporteras på bilsätet.

SKÖTSEL

Rengöring och skötsel ska endast göras av en vuxen.

Rengöring av klädseln

Bilbarnstolens foder kan tas av helt och hållet och tvättas för hand eller i tvättmaskin i 30°C. För tvätten följ instruktionerna som finns på klädselns etikett.



Maskintvätt vid 30°C



Inget blekmedel



Ska inte torkas i tumlare



Ingen strykning



Ingen kemtvätt

Använd aldrig lösningsmedel eller rengöringsmedel med slipeffekt. Centrifugera inte fodret och låt det torka utan att vrida ur det. Fodret får endast ersättas med ett som är godkänd av tillverkaren, då det är en integrerad del av bilbarnstolen och utgör en del av säkerheten. **VIKTIGT!** Bilbarnstolen ska aldrig användas utan foder för att inte riskera barnets säkerhet.

Gör på följande sätt för att ta bort fodret:

1. tryck på knappen för reglering av remmarna samtidigt som du fattar tag i barnstolens två remmar, under axelskydden, och dra dem mot dig så att de lossas (Fig. 37);
2. haka loss säkerhetsbältet genom att trycka på den röda knappen som sitter på spännet (Fig. 38);
3. Dra loss fodret genom att börja nedifrån, i höjd med knappen för inställning av lutning (Fig. 39);
4. Öppna tryckknappen som sitter mitt på ryggstödet (Fig. 40), och ta av fodret helt och hållet från bilbarnstolen;
5. upprepa samma procedur med den andra remmen (fig. 41);
6. Ta bort fodret från sidan (Fig. 42) och på ovsidan (fig. 43);
7. Ta bort klädseln från huvudstödet genom att öppna knapparna som sitter på dess baksida (Fig. 44).

För att sätta på fodret ska man följa instruktionerna från 7 till 1, i motsatt ordning.

Rengöring av plast- och metalldelarna

För rengöring av delarna i plast och lackad metall ska man endast använda en fuktad trasa. Använd aldrig lösningsmedel eller rengöringsmedel med slipeffekt.

De rörliga delarna på bilbarnstolen behöver inte alls smörjas.

KONTROLL AV ATT DELARNA ÄR HELA

Vi rekommenderar att man regelbundet kontrollerar följande komponenter med avseende på skador och förslitning:

- foder: kontrollera att inte stoppning sticker ut eller att den "fäller" stoppning. Kontrollera skicket på sömmarna som alltid ska vara hela.
- remmar: kontrollera att det inte har uppstått ett onormalt slitage på textildelen med en uppenbar minskning i tjockleken i höjd med regleringsbandet, grenremmen, på axelbanden och i området med säkerhetsbältenas regleringsplatta.
- plastdelar: kontrollera slitaget hos alla delar i plast, så att de inte visar tydliga tecken på skador eller urblekning.

VIKTIGT! Om bilbarnstolen har deformerats eller om den uppvisar ett märkbart slitage skall den bytas ut: den kan ha förlorat sina originalgenskaper vad det gäller säkerheten.

FÖRVARING AV PRODUKTEN

Då den inte är installerad i bilen rekommenderar vi att den förvaras på en torr plats på avstånd från värmekällor, skyddad från damm, fukt och direkt solljus.

AVYTTRING AV PRODUKTEN

Då den inte längre ska användas ska den avyttras. Av hänsyn till miljön ska den källsorteras i enlighet med gällande miljölagar i det land där den har använts.

GARANTI

Produktens garanti gäller för alla fabriktionsfel vid normal användning av produkten enligt vad som förutses i bruksanvisningen.

Garantin gäller således inte vid skada som orsakats av felaktig användning, slitage eller olycka. För giltighetsperioden för garanti mot fabriktionsfel hänvisas till de särskilda bestämmelserna i nationella lagar som gäller i inköpslandet, i förekommande fall.

PL OASYS 1 EVO IsoFIX (9-18 KG)

Instrukcje użytkowania

WAŻNE: PRZED UŻYTKOWANIEM PROSZĘ PRZECZYTAĆ UWAŻNIE CAŁE INSTRUKCJE, ABY UNIKNĄĆ NIEBEZPIECZNYCH SYTUACJI PODCZAS UŻYWANIA PRODUKTU ORAZ ZACHOWAĆ JE NA PRZYSZŁOŚĆ JAKO ŹRÓDŁO INFORMACJI. ABY NIE NARAŻIĆ WASZEGO DZIECKA NA NIEBEZPIECZEŃSTWO, NALEŻY STOSOWAĆ SIĘ SKRUPULATNIE DO WSKAZÓWEK PODANYCH W INSTRUKCJACH. OSTRZEŻENIE! PRZED UŻYTKOWANIEM WYROBU NALEŻY USUNĄĆ I WYELIMINOWAĆ EWENTUALNE PLASTIKOWE TOREBKI ORAZ WSZYSTKIE ELEMENTY WCHODZĄCE W SKŁAD OPAKOWANIA ORAZ PRZECHOWYWAĆ JE W MIEJSCU NIEDOSTĘPNYM DLA DZIECI. PRZYPOMINAMY, IŻ ELEMENTY TE MUSZĄ BYĆ UTYLIZOWANE ZGODNIE Z ZASADAMI SELEKTYWNEJ ZBIÓRKI ODPADÓW ORAZ W OPARCIU O OBOWIĄZUJĄCE PRZEPISY PRAWNE.

WAŻNE OSTRZEŻENIA: Instalacja przy użyciu systemu ISOFIX

1. Urządzenie ISOFIX jest to przyrząd zabezpieczający – podtrzymujący, przeznaczony dla dzieci. Przyrząd ten został zatwierdzony przez Rozporządzenie ECE R44/04 dla ogólnego zastosowania w samochodach wyposażonych w systemy zaczepowe ISOFIX.

2. W celu użytkowania UNIWERSALNEGO systemu zaczepowego ISOFIX, przed instalacją fotelika, jest absolutnie konieczne dokładne przeczytanie podręcznika instrukcji pojazdu. Instrukcje samochodu zawierają wyszczególnienie miejsc kompatybilnych z klasą wymiarów fotelika samochodowego z homologacją umożliwiającą montaż przy użyciu UNIWERSALNEGO SYSTEMU ISOFIX.

3. Niniejszy urządzenie podtrzymujące zostało zarejestrowane w klasie produktów "Uniwersalnych" według wymogów bardziej rygorystycznych niż te, które stosowano do

wcześniejszych konstrukcji, które nie przytaczają niniejszej informacji.

4. Grupa wagowa i klasa wielkości ISOFIX, dla których urządzenie może być stosowane to: GRUPA 1, klasa B1.

5. W przypadku wątpliwości zalecamy skontaktować się z producentem przyrządu zabezpieczającego – podtrzymującego lub zasięgnąć informacji w punkcie sprzedaży.

OSTRZEŻENIE! W czasie użytkowania systemu ISOFIX, mocowanie przy wykorzystaniu dolnych zaczepów nie jest wystarczające. Jest absolutnie konieczne zaczepienie pasa "Top Tether" do punktu mocowania przygotowanego przez producenta pojazdu.

BARDZO WAŻNE! PROSZĘ NATYCHMIAST PRZECZYTAĆ

- Niniejszy fotelik, homologowany na podstawie regulaminu europejskiego ECE R 44/04 dla "Grupy 1", jest przeznaczony do przewożenia dzieci o wadze 9 - 18 kg (orientacyjnie od 9-12 miesięcy do 3 lat).
- Wszystkie regulacje fotelika muszą być dokonywane wyłącznie przez dorosłą osobę.
- Każdy kraj posiada własne normy i przepisy w zakresie bezpiecznego przewożenia dzieci w samochodzie. W związku z tym należy zwrócić się do władz lokalnych celem uzyskania szczegółowych informacji.
- Unikać, aby ktokolwiek używał produktu bez wcześniejszego przeczytania instrukcji.
- Ryzyko odniesienia przez dziecko ciężkich obrażeń, nie tylko w razie wypadku, lecz także w innych okolicznościach (np. w przypadku gwałtownego hamowania, itp.) wzrasta, jeżeli zalecenia znajdujące się w niniejszych instrukcjach nie są skrupulatnie przestrzegane.
- Produkt jest przeznaczony do użytkowania wyłącznie jako fotelik samochodowy i nie może być używany w domu.
- W razie wypadku żaden fotelik nie może zagwarantować dziecku całkowitego bezpieczeństwa, ale użycie tego produktu zmniejsza ryzyko poważnych obrażeń oraz śmierci.
- Podróżując, dziecko powinno zawsze siedzieć w foteliku z zapiętymi pasami. Niestosowanie pasów zagraża jego życiu. W szczególności, należy sprawdzić, czy pasy fotelika są od-

powiednio naciągnięte, czy są prawidłowo przeprowadzone i czy nie są poplątane.

- W przypadku nawet niewielkiego wypadku fotelik może ulec uszkodzeniom, które nie zawsze są widoczne, dlatego też w takich okolicznościach fotelik musi być wymieniony.
- Nie należy stosować fotelików używanych: mogą posiadać niezwykle niebezpieczne uszkodzenia konstrukcyjne niewidoczne gołym okiem, uniemożliwiające bezpieczne użycie produktu.
- Nie używać fotelika, jeśli jest on uszkodzony, zdeformowany, zbytnio zużyty lub jeśli jakikolwiek element został zgubiony: fotelik może być niebezpieczny w użyciu.
- Nie należy dokonywać żadnych przeróbek ani instalować dodatkowych akcesoriów nie zatwierdzonych przez producenta.
- Nie instalować na foteliku akcesoriów czy części zamiennych, które nie zostały dostarczone i zatwierdzone przez producenta.
- Nie używać niczego, np. poduszek lub koców, w celu uniesienia fotelika na siedzeniu samochodowym lub dla podniesienia dziecka w foteliku: w razie wypadku mogłoby to spowodować nieprawidłowe funkcjonowanie fotelika.
- Sprawdzić, czy nie ma włożonych przedmiotów pomiędzy fotelik, a siedzenie samochodowe lub pomiędzy fotelik, a drzwi samochodu.
- Sprawdzić, czy siedzenia pojazdu (składane, wywracane lub obrotowe) są dobrze zamocowane.
- Upewnić się, czy nie są przewożone, zwłaszcza na tylnej półce, przedmioty lub bagaże, które są nieprawidłowo umocowane lub źle umieszczone: w razie kolizji lub gwałtownego hamowania takie przedmioty mogłyby zranić pasażerów.
- Nie dopuszczać, aby inne dzieci bawiły się częściami fotelika.
- Nie pozostawić nigdy dziecka samego w samochodzie, może to być niebezpieczne!
- W foteliku powinno siedzieć tylko jedno dziecko.
- Upewnić się, czy wszyscy pasażerowie pojazdu używają swego pasa bezpieczeństwa, nie tylko dla ich bezpieczeństwa, ale też dlatego,

że w trakcie podróży, w razie wypadku lub nagłego hamowania, mogliby zranić dziecko.

- **OSTRZEŻENIE!** Upewnij się, aby w czasie regulacji ruchome części fotelika nie stykały się z ciałem dziecka.
- Nie wolno dokonywać regulacji fotelika czy zmiany pozycji dziecka w czasie jazdy, należy zatrzymać samochód w bezpiecznym miejscu.
- Kontrolować co jakiś czas, czy dziecko nie odpięło klamry zapinającej pas zabezpieczający i czy nie bawi się elementami fotelika.
- W czasie jazdy nie powinno się podawać dziecku żadnych pokarmów, a w szczególności lizaków, lodów czy innych produktów na patyczku. W razie wypadku czy gwałtownego hamowania dziecko mogłoby się zranić.
- W trakcie długich podróży należy często się zatrzymywać, ponieważ dziecko siedzące w foteliku bardzo łatwo się męczy i czuje potrzebę ruchu. Dziecko powinno wsiadać i wysiadać z samochodu po stronie chodnika.
- Nie usuwać etykiet produktowych ani logo.
- Należy unikać wystawiania fotelika na dłuższe działanie promieni słonecznych: przedłużona ekspozycja może spowodować przebarwienie materiałów i tkanin.
- Jeśli pojazd pozostawał na słońcu, przed umieszczeniem dziecka w foteliku należy go dokładnie przejrzeć, sprawdzając czy jego elementy nie są zbytnio nagrzane: jeśli to konieczne, przed posadzeniem w nim dziecka należy go schłodzić, aby uniknąć poparzeń.
- Gdy nie przewozi się dziecka, fotelik pozostawiany w samochodzie powinien zawsze pozostać zamocowany zaczepami ISOFIX i pasem Top Tether lub schowany do bagażnika. Przewożenie nie zamocowanego fotelika może być niebezpieczne dla pasażerów w razie wypadku czy gwałtownego hamowania.
- Spółka Artsana uchyła się od jakiegokolwiek odpowiedzialności w razie nieprawidłowego i niezgodnego z niniejszymi instrukcjami użycia produktu.

INSTRUKCJE UŻYTKOWANIA

- Części składowe
- Ograniczenia dotyczące użycia produktu oraz siedzenia samochodowego

- Instalacja fotelika z systemem Isofix w samochodzie
 - przygotowanie do instalacji
 - instalacja fotelika
 - instalacja pasa Top Tether
- Demontaż
- Umieszczanie dziecka w foteliku
- Wyjmowanie dziecka z fotelika
- Regulacja zagłówka i pasów
- Regulacja nachylenia siedziska
- Konserwacja
 - czyszczenie obicia
 - czyszczenie plastikowych oraz metalowych elementów
- Kontrola stanu elementów składowych
- Przechowywanie produktu
- Utylizacja produktu

CZĘŚCI SKŁADOWE (Rys. 1-2-3-4-5)

Rys. 1 (Widok z przodu)

- A. Zagłówek
- B. Pasy naramienne
- C. Pasy fotelika
- D. Przycisk do regulacji pasów
- E. Taśma do regulacji pasów
- F. Sprzączka do zapinania/odpinania pasów
- G. Obicie
- H. Pas kroczyzny z miękką osłoną
- I. Podstawa fotelika
- J. Siedzisko
- K. Uchwyt zwalniający systemu ISOFIX
- L. Dźwignia do regulacji nachylenia

Rys. 2 (Widok od tyłu)

- M. Przycisk do regulacji zagłówka
- N. Etykieta homologacyjna
- O. Łączniki ISOFIX
- P. Top Tether
- Q. Kieszon do przechowywania instrukcji

Rys. 3 (Widok z profilu)

- R. Etykiety z instrukcjami instalacji
- S. System ISOFIX

Rys. 4 (Detale systemu ISOFIX)

- T. Łączniki
- U. Nasadki ochronne
- V. Przyciski zwalniające
- W. Sygnalizatory wskazujące poprawne zaczerpienie

Rys. 5 (Detale pasa TOP TETHER)

- AA. Pas
- BB. Regulator
- CC. Wskaźnik naprężenia pasa
- DD. Zaczepek

OGRANICZENIA DOTYCZĄCE UŻYCIA PRODUKTU ORAZ SIEDZENIA SAMOCHODOWEGO

OSTRZEŻENIE! Należy dokładnie przestrzegać poniższych ograniczeń dotyczących użycia produktu: w przeciwnym wypadku bezpieczeństwo nie jest gwarantowane.

- Dopuszczalny ciężar dziecka wynosi od 9 kg do 18 kg.
- Fotelik powinien być zainstalowany z użyciem systemu ISOFIX w punktach wskazanych w instrukcjach pojazdu.

OSTRZEŻENIE! Jeśli instrukcje samochodu zezwalają na instalację systemu ISOFIX fotelika na przednim siedzeniu, dla większego bezpieczeństwa zaleca się cofnąć jak najbardziej siedzenie, o ile pozwoli na to obecność innych siedzących z tyłu pasażerów oraz należy ustawić oparcie w maksymalnie pionowej pozycji. Nie instalować fotelika na przednim siedzeniu samochodowym, jeżeli wyposażone jest ono w czołową poduszkę powietrzną. Jeśli fotelik instalowany jest na jakimkolwiek siedzeniu wyposażonym w poduszkę powietrzną, należy zawsze zastosować się do instrukcji zawartych w podręczniku instrukcji pojazdu.

INSTALACJA FOTELIKA W SAMOCHODZIE Z SYSTEMEM ISOFIX

Przygotowanie do instalacji

1. Pociągnąć na zewnątrz uchwyt (K) zwalniający system ISOFIX (Rys. 6).
2. Przytrzymując wyciągnięty uchwyt, wysunąć ZUPEŁNIE system ISOFIX z tylnej części oparcia (Rys. 7). Upewnić się, czy system został całkowicie wysunięty osiągając krańcowe położenie.
3. Popchnąć do wewnątrz dwa czerwone przyciski (V) łączników ISOFIX (Rys. 8), i zdjąć dwie nasadki ochronne (U) (Rys. 9).
4. Odchylić maksymalnie siedzisko (Rys. 10), po czym włożyć dwie nasadki do specjalnych

gniazd znajdujących się między podstawą a siedziskiem.

OSTRZEŻENIE! Starannie przechowywać nasadki, są one niezbędne aby ponownie wsunąć system ISOFIX w podstawę, kiedy nie jest on używany.

Instalacja fotelika

5. Umieścić fotelik na siedzeniu postępując zgodnie ze wskazówkami podanymi w podręczniku instrukcji własnego samochodu. **OSTRZEŻENIE!** Sprawdzić, czy nie włożone zostały jakiegokolwiek przedmioty pomiędzy fotelik a siedzenie lub pomiędzy fotelik a drzwi samochodu.

6. Zamocować dwa łączniki ISOFIX do odpowiednich zaczepów ISOFIX znajdujących się na siedzeniu samochodu pomiędzy oparciem a siedziskiem (Rys. 11). **OSTRZEŻENIE!** Upewnić się, czy zaczepienie odbyło się poprawnie – pociągnąć fotelik ku sobie i sprawdzić czy oba sygnalizatory (W) wskazują zielony kolor.

7. Popchnąć energicznie fotelik w kierunku oparcia siedzenia samochodowego (Rys. 12), aby dobrze do niego przylegał.

Instalacja pasa Top Tether

Instalacja fotelika jest zakończona tylko i wyłącznie po montażu pasa Top Tether.

OSTRZEŻENIE! Aby odnaleźć punkt dla zaczepienia pasa Top Tether fotelika, należy posłużyć się podręcznikiem instrukcji samochodu. Punkt zaczepienia jest oznaczony specjalną etykietką (Rys. 13) i może znajdować się w pozycjach wskazanych na rysunkach 14a – 14b – 14c – 14d.

OSTRZEŻENIE! Sprawdzić, czy punkt wykorzystywany dla zaczepu pasa Top Tether jest prawidłowy. Nie należy mylić go z pierścieniem przeznaczonym do mocowania bagażu (Rys. 15).

OSTRZEŻENIE! Przeprowadzić pas Top Tether między górną częścią oparcia samochodowego a zagłówkiem. Nigdy nie przeprowadzać pasa Top Tether ponad zagłówkiem fotela samochodowego (Rys. 16).

8. Po odnalezieniu punktu zaczepowego podłączyć do niego zaczep (DD) pasa Top Tether (Rys. 17)

9. Wyregulować długość pasa Top Tether pociągając energicznie za taśmę aby go naprężyć (Rys. 18). Prawidłowe naprężenie będzie potwierdzone pojawieniem się zielonego koloru na sygnalizatorze znajdującym się na taśmie (Rys. 19).

10. Zwinąć nadmiar pasa i zabezpieczyć go przy pomocy rzepowego zapięcia (Rys. 20).

DEMONTAŻ

OSTRZEŻENIE! Wyjąć dziecko z fotelika przed przystąpieniem do demontażu.

1. Poluzować pas Top Tether naciskając i podnosząc specjalny regulator BB(Rys. 21), po czym odłączyć zaczep DD.

2. Zwinąć pas Top Tether i zabezpieczyć go przy pomocy rzepowego zapięcia (Rys. 20).

3. Pociągnąć na zewnątrz uchwyt (K) zwalniający systemu ISOFIX i przytrzymując uchwyt naciągnięty (Rys. 22) oddalić fotelik od siedzenia samochodowego, aż do całkowitego wysunięcia systemu ISOFIX (Rys. 23).

4. Popychając w kierunku wewnętrznym dwa czerwone przyciski (V), odczepić łączniki (T) od odpowiednich zaczepów ISOFIX na siedzeniu samochodowym (Rys. 24).

5. Wyjąć z wnęki znajdującej się pomiędzy siedziskiem a oparciem (Rys. 25) dwie włożone tam poprzednio nakładki (U) i włożyć je ponownie na odpowiednie zaczepy ISOFIX w taki sposób, aby obie końcówki były zwrócone do wewnątrz (Rys. 26).

6. Popchnąć system ISOFIX do wnętrza podstawy fotelika tak, aby całkowicie się w nią wsunął.

UMIESZCZANIE DZIECKA W FOTELIKU

- Przed posadzeniem dziecka w foteliku należy nacisnąć na przycisk regulacji pasów (D) oraz jednocześnie uchwycić za oba pasy fotelika poniżej odcinka naramiennego i pociągnąć je ku sobie, aby je poluznić (Rys. 27).

- Odczepić sprzączkę (F) pasów fotelika przez naciśnięcie na czerwony przycisk (Rys.28) oraz rozsunąć pasy na zewnątrz. Teraz fotelik jest prawidłowo przygotowany i można posadzić w nim dziecko (Rys. 29).

- Umieścić poprawnie pas kroczy, uchwycić

pasy, nałożyć na siebie dwa języczki sprzączki (Rys.30 a – 30 b) i energicznie popchnąć je razem do gniazda sprzączki, aż pojawi się charakterystyczny, dobrze słyszalny dźwięk "click" (Rys. 31).

WYJMOWANIE DZIECKA Z FOTELIKA

-Aby wyjąć dziecko z fotelika, wystarczy nacisnąć na czerwony przycisk dla odłączenia sprzączki (F) od pasów fotelika.

REGULACJA ZAGŁÓWKA I PASÓW

Zaglówek i pasy mogą być regulowane pionowo w 6 różnych pozycjach przy użyciu tylnego przycisku (M).

OSTRZEŻENIE! Prawidłowa regulacja oznacza, że zagłówek jest umieszczony w takiej pozycji, aby pasy wychodząc z oparcia znajdowały się na wysokości ramion dziecka (Rys. 32). Dla dokonania tej regulacji należy trzymać wciśnięty przycisk regulacyjny (M) znajdujący się nad zagłówkiem (Rys. 33) i przesunąć jednocześnie zagłówek w pożądane położenie (Rys. 34); w takiej pozycji należy zwolnić przycisk i podtrzymać zagłówek, aż do chwili usłyszenia dźwięku potwierdzającego poprawne zacze-
pienie.

Dla naprężenia pasów fotelika pociągnąć za taśmę przeznaczoną do ich regulacji (E) (Rys. 35), aż pasy będą dokładnie przylegały do ciała dziecka.

Po naciągnięciu pasów chwycić za szelki i pociągnąć je w dół, aby lepiej dopasować pasy do wzrostu dziecka.

OSTRZEŻENIE! Pasy muszą być dopasowane i dobrze naciągnięte lecz nie powinny ścisnąć dziecka: powinno być możliwe wsunięcie palca na wysokości ramion pomiędzy pas i ramię dziecka.

OSTRZEŻENIE! Sprawdzić czy pasy nie są po-
płątane.

REGULACJA NACHYLENIA SIEDZISKA

Siedzisko fotelika może być ustawione w 5 pozycjach.

Aby zmienić stopień nachylenia należy pociągnąć ku sobie dźwignię znajdującą się pod siedziskiem (L) (Rys. 36).

OSTRZEŻENIE! Po uzyskaniu pożądanego na-

chylenia należy najpierw zwolnić dźwignię, a następnie poruszać siedziskiem aż do usłyszenia dźwięku potwierdzającego zacze-
pienie dźwigni.

OSTRZEŻENIE! Upewnić się, aby w czasie regulacji ruchome części fotelika nie stykały się z ciałem dziecka czy z innymi dziećmi przewo-
zonymi w samochodzie.

KONSERWACJA

Czyszczenie i konserwacja muszą być dokonywane wyłącznie przez dorosłą osobę.

Czyszczenie obicia

Obicie fotelika może być zdejmowane i prane ręcznie lub w palce w temperaturze 30°C. Należy przestrzegać przepisów prania, podanych na odpowiednich etykietkach znajdujących się na obiciu.



Pranie w palce w temperaturze 30°C



Nie chlorować



Nie suszyć w suszarce bębnowej



Nie prasować



Nie prać na sucho

Nie używać nigdy agresywnych detergentów ani rozpuszczalników. Nie stosować wirowania oraz suszyć obicie bez wykręcania.

Obicie może być zastąpione wyłącznie artykułem zatwierdzonym przez producenta ponieważ stanowi integralną część fotelika, a więc jest także elementem zabezpieczającym.

OSTRZEŻENIE! Fotelik nie może być używany bez obicia, mogłoby to narazić dziecko na niebezpieczeństwo.

Aby zdjąć obicie należy wykonać poniższe czynności:

1. Nacisnąć na przycisk regulacji pasów oraz jednocześnie uchwycić za oba pasy fotelika poniżej szelek i pociągnąć je ku sobie, aby je poluzować (Rys. 37);
2. Odciągnąć pas zabezpieczający naciskając na czerwony przycisk na sprzączce (Rys. 38);

3. Zsunąć obicie zaczynając od dołu, w okolicy przycisku do regulacji nachylenia (Rys. 39);
4. Odpiąć zatrzask znajdujący się na środkowej części oparcia (Rys.40), zdejmując całkowicie obicie z fotelika;
5. Powtórzyć te same czynności dla drugiego pasa (Rys. 41);
6. Zdjąć obicie z bocznej (Rys. 42) i górnej części (Rys. 43) fotelika;
7. Zdjąć obicie z zagłówka odpinając zatrzaski znajdujące się z tyłu (Rys. 44).

Aby założyć obicie należy wykonać te same czynności od 7 do 1, tzn. w odwrotnej kolejności.

Czyszczenie plastikowych oraz metalowych części

Do czyszczenia elementów z plastiku lub z lakierowanego metalu należy używać tylko wilgotnej szmatki. Nigdy nie stosować agresywnych detergentów ani rozpuszczalników. Ruchome części fotelika nie wymagają smarowania.

KONTROLA STANU ELEMENTÓW SKŁADOWYCH

Zaleca się kontrolować regularnie integralność oraz stopień zużycia następujących elementów:

- obicie: sprawdzić czy nie jest przetarte i czy nie wychodzi z niego wyściółka. Sprawdzić szwy, nie powinny być rozprute.
- pasy: sprawdzić czy nie doszło do zużycia tkaniny oraz do zmniejszenia jej grubości w okolicy taśmy regulacyjnej, pasa krocznego, na odcinku ramiennym pasów oraz w pobliżu płytki regulacji pasów.
- plastikowe części: kontrolować stan oraz stopień zużycia wszystkich plastikowych elementów, które nie powinny być uszkodzone i wypłowiałe.

OSTRZEŻENIE! Jeśli fotelik jest zdeformowany lub silnie zużyty powinien być wymieniony: fotelik może być niebezpieczny w użyciu.

PRZECHOWYWANIE PRODUKTU

Kiedy fotelik nie jest zainstalowany w samochodzie należy go przechowywać w suchym

miejscu i z dala od źródeł ciepła oraz chronić go przed kurzem, wilgocią i bezpośrednim działaniem promieni słonecznych.

UTYLIZACJA PRODUKTU

Po zakończeniu okresu eksploatacji fotelika nie powinien on być używany i należy go wyrzucić. Ze względu na ochronę środowiska należy segregować różnego rodzaju odpady zgodnie z przepisami obowiązującymi w kraju użytkownika.

GWARANCJA

Produkt jest objęty gwarancją w zakresie wszystkich wad, które dotyczą niezgodności z umową w normalnych warunkach użytkowania odpowiadających wymaganiom przewidzianym w instrukcji użytkowania.

Gwarancja nie będzie miała natomiast zastosowania w przypadku uszkodzeń powstałych w wyniku niewłaściwego użytkowania, zużycia lub przypadkowych zdarzeń.

Odnosnie czasu trwania gwarancji obejmującej wady dotyczące niezgodności z umową należy odnieść się do przepisów prawa krajowego, jakie mają zastosowanie w kraju zakupu, jeśli dotyczy.

HU OASYS 1 EVO IsoFIX **(9-18 kg)**

Használati utasítás

FONTOS: HASZNÁLAT ELŐTT FIGYELMESEN OLVASSA EL, ÉS A KÉSŐBBI TANULMÁNYOZÁS CÉLJÁRA GONDOSAN ŐRIZZE MEG EZT AZ ÚTMUTATÓT. AZ UTASÍTÁSOKAT LELKIISMERETESEN TARTSA BE, NEHOGY GYERMEKE BIZTONSÁGÁT VESZÉLYEZTESSE. FIGYELEM! HASZNÁLAT ELŐTT TÁVOLÍTSA EL ÉS SEMMISÍTSE MEG, DE MINDENKÉPPEN TARTSA GYERMEKEKTŐL ELZÁRTAN A TERMÉK CSOMAGOLÁSÁT KÉPEZŐ VALAMENNYI ELEMET ÉS MŰANYAG ZACSKÓT! TANÁCSOLJUK, HOGY A ZSÁKOKAT A TÖRVÉNYI ELŐÍRÁSOKKAL ÖSSZHANGBAN, A SZELEKTÍV HULLADÉKGYŰJTÉS SZABÁLYAI SZERINT ÁRTALMATLANÍTSA.

FONTOS FIGYELMEZTETÉS: Beszerelés ISOFIX rendszerrel

1. Ez a termék egy ISOFIX gyermekrögzítő berendezés. A termék az ECE R44/04 szabályozásnak megfelelően ISOFIX rögzítő rendszerrel ellátott járművekben, általános használatra készült.
2. Az ISOFIX UNIVERZÁLIS rendszer használatához a gépjármű kézikönyvét feltétlenül el kell olvasni a gyermekülés beszerelése előtt. Az autóhoz tartozó kézikönyv felsorolja azokat az autókban használatos biztonsági gyermeküléseket osztály és korcsoport megjelöléssel együtt, melyek az ISOFIX UNIVERZÁLIS rendszerrel használhatók.
3. Ez a gyermekülés "Univerzális" besorolást kapott, szigorúbb elbírálási szempontok alapján a korábbi modellekhez képest - amelyekhez nincs ilyen tájékoztatás csatolva.
4. Az ISOFIX súlycsoportok és méretosztályok, amelyekhez a terméket használni lehet, a következők: 1. CSOPORT, B1 osztály
5. Kétség esetén vegye fel a kapcsolatot a gyermekülés gyártójával vagy viszonteladójával. FIGYELEM! ISOFIX használatkor az alsó csatlakozók rögzítése nem elegendő. Nagyon fontos, hogy a „Top Tether”-t a gépkocsi gyártója által tervezett csatlakozási pontra rögzítse.

NAGYON FONTOS: RÖGTÖN OLVASSA EL!

- Ez a ECE R44/04 európai szabványnak meg-

- felelően a "1.Csoport" szerint honosított gyermekülés a 9-18 kg súlyhatárig (9-12 hónapostól mintegy -3 éves korig) használható.
- A gyermekülés beállítását kizárólag felnőtt végezheti.
- Minden ország saját törvényekkel és szabályokkal rendelkezik a gyermekek gépkocsiban történő biztonságos szállítására vonatkozóan. Ezért tanácsos bővebb információért a helyi hatóságokat megkeresni.
- A terméket az útmutatások elolvasása nélküli senki ne használja.
- A használati utasításban szereplő útmutatások be nem tartása nemcsak baleset esetén, hanem más helyzetekben is (pl. hirtelen fékezésnél, stb.) növeli a gyermek súlyos sérülésének veszélyét:
- A termék kizárólag autós biztonsági gyermekülés céljára készült, otthon nem szabad használni.
- Egyetlen gyermekülés sem garantálja a gyermek teljes biztonságát baleset esetén, de a termék alkalmazása csökkenti a súlyos sérülés, illetve a halál bekövetkezésének lehetőségét.
- Gyermekeit mindig, a rövid utakra is, a megfelelő módon beszerelt autós gyermekülésben helyezze el, és kapcsolja be a biztonsági öveget. Ha nem így tesz, veszélybe sodorja a gyermek épségét. Külön is ellenőrizze, hogy a gyermekülés biztonsági övei megfelelően feszesek, nem csavarodtak-e meg, és a helyes pozícióban vannak-e.
- Baleset után, még ha ez nem is volt súlyos, cserélje ki a gyermekülést, mivel szabad szemmel nem mindig látható sérülés lehet rajta.
- Ne használjon másodkézből való gyermekülést: szabad szemmel nem észlelhető károk lehetnek a szerkezetében, ezért a termék biztonsága nem szavatolt.
- Ne használjon olyan gyermekülést, amely sérült, deformált, túlságosan elhasználódott, vagy hiányzik valamely része: lehet, hogy már nem rendelkezik eredeti biztonsági jellemzőivel.
- A gyártó beleegyezése nélkül ne módosítsa a terméket, illetve ne szereljen rá semmit. A nem eredeti, vagy nem a gyártó által jóváhagyott tartozékokat, cserealkatrészeket vagy komponenseket tilos felszerelni.
- Ne használjon alátétet, például párnát vagy

- takarót a gyermekülés magasítására, vagy a gyermek megemelésére a gyermekülésben: baleset esetén a gyermekülés nem töltené be a feladatát.
- Ellenőrizze, hogy nincs-e a gyermekülés és az autó ülése, a gyermekülés és az ajtó között valamilyen tárgy.
 - Ellenőrizze, hogy a jármű ülései (ha előreahajthatók, hátraahajthatók vagy elfordíthatók) jól rögzítettek-e.
 - Ellenőrizze, hogy az autó belsejében, főleg a hátsó kalaptartón nincsenek-e rögzítetlen, vagy nem biztonságos módon berakott tárgyak vagy csomagok: balesetkor vagy hirtelen fékezésnél a bent ülőket megsérthetik.
 - Ne engedje, hogy a gyermekülés alkatrészeivel vagy komponenseivel gyermekek játszszanak.
 - Ne hagyja a gyermeket soha egyedül a gépkocsiban, veszélyes lehet!
 - A gyermekülésben soha ne szállítson egynél több gyermeket.
 - Ellenőrizze, hogy a kocsni minden utasa használja-e az ülése biztonsági övét, mind a saját biztonsága érdekében, mind pedig azért, mert balesetkor vagy hirtelen fékezéskor a gyermek sérülését okozhatják.
 - FIGYELEM! A beállítás során ellenőrizze, hogy a gyermekülés mozgatható részei nem érintkeznek-e a gyermek testével.
 - Ha a gyermekülésen állítani kell, vagy a gyermeket meg kell igazítani, ezt ne menet közben tegye, hanem állítsa le a gépkocsit biztonságos helyen.
 - Időnként ellenőrizze, hogy a gyermek nem nyitotta-e ki a biztonsági öv rögzítő kapcsát, és hogy nem játszik-e az ülés alkatrészeivel.
 - Utazás közben ne adjon élelmiszert a gyermeknek. Különösen a nyalókat, pálcás fagyaltot, vagy más pálcás kiszárlású ételt kerülje. Baleset vagy hirtelen fékezés esetén a gyermek sérülését okozhatja.
 - Hosszú utazás során javasoljuk, hogy gyakran álljon meg: a gyermek könnyen elfárad a gyermekülésben, szüksége van a mozgásra. Javasoljuk, hogy a gyermek be- és kiszállása a járda felől történjen.
 - Ne távolítsa el a termékről a címkéket és márkajelzéseket.
 - Ne hagyja a gyermekülést sokáig a napon: a napsütés az anyagok és szövetek színének megváltozását okozhatja.

- Ha a jármű hosszabb ideig állt a napon, mielőtt a gyermeket az ülésbe teszi, ellenőrizze, nem melegedtek-e túl az ülés alkatrészei: ha igen, várja meg, amíg kihűlnek, nehogy a gyermek égési sérülést szenvedjen.
- Amikor a gyermekülés használaton kívül van, tehát nem ül benne gyermek, azonban az ülés a gépkocsiban marad, mindig az ISOFIX és a Top Tether csatlakozókkal lerögzítve kell az autóban hagyni, vagy pedig a csomagtartóban kell elhelyezni. A be nem rögzített gyermekülés veszélyeztetheti az utasokat baleset vagy hirtelen fékezés esetén.
- Az Artsana cég nem vállal felelősséget a termék nem rendeltetésszerű, vagy a használati utasításban feltüntetettől eltérő használatára vonatkozóan.

HASZNÁLATI UTASÍTÁS

- Az ülés részei
- A termékre és az autóülésre vonatkozó korlátozások és követelmények
- A gyermekülés beszerelése Isofix rendszerrel
 - a beszerelés előkészítése
 - a gyermekülés beszerelése
 - a Top Tether beszerelése
- Kiszárlás
- A gyermek behelyezése a gyermekülésbe
- Hogyan kell a gyermeket kivenni a gyermekülésből
- A fejtámla és a biztonsági övek beállítása
- Az ülés dőlésszögének beállítása
- Karbantartás
 - a huzat tisztítása
 - a műanyag vagy fémrészek tisztítása
- Az alkatrészek épségének ellenőrzése
- A termék tárolása
- A termék hulladékként történő elhelyezése

ALKATRÉSZEK (1-2-3-4-5. ábra)

1. ábra (Elöl)

- A. Fejtámla
- B. Vállvédők
- C. A gyermekülés biztonsági övei
- D. Az övek szabályozó gombja
- E. Övszabályozó pánt
- F. Az övek záró/nyitó csatja
- G. Huzat
- H. Párnázott lábközi ágyéköv
- I. A gyermekülés talpazata
- J. A gyermekülés ülőrésze
- K. Az ISOFIX rendszer kioldó fogantyúja
- L. Dőlésszög-szabályozó kar

2. ábra (Hátul)

- M. Fejtámla-szabályozó billentyű
- N. Honosítási címke
- O. ISOFIX csatlakozók
- P. Top Tether
- Q. Használati utasítás - tároló zseb

3. ábra (Oldalnézet)

- R. Beszerelési utasítás - címkék
- S. ISOFIX rendszer

4. ábra (ISOFIX rendszer részletes ábrája)

- T. Csatlakozók
- U. Védőkupakok
- V. Kioldó gombok
- W. Beakadás megtörténtét jelző készülék

5. ábra (TOP TETHER részletes ábrája)

- AA. Öv
- BB. Szabályozó
- CC. Feszesség jelző
- DD. Kapocs

A TERMÉKRE ÉS AZ AUTÓ ÜLÉSÉRE VONATKOZÓ HASZNÁLATI KORLÁTOZÁSOK ÉS FELTÉTELEK

FIGYELEM! A termékre és az autósülésre vonatkozó, következő korlátozásokat és használati feltételeket gondosan tartsa be: ellenkező esetben a biztonság nem garantált.

- A gyermek súlya 9 és 18 kg közötti lehet.
- A gyermekülést az ISOFIX rendszerrel a gépkocsi használati utasításában megjelölt helyekre kell felszerelni.

FIGYELEM! Ha a gépkocsi használati utasítása szerint a gyermekülés ISOFIX rögzítő rendszerre elhelyezhető az első ülésen, a nagyobb biztonság érdekében javasoljuk, hogy az első ülést – a hátul helyet foglaló utasok figyelembe vételével – a lehető legjobban tolja hátra, és az üléstámlát állítsa a lehető leginkább függőleges helyzetbe. Ha az elülső ülés frontális légzsákkal rendelkezik, nem javasoljuk a gyermekülés ideszerezését. Ha a gépkocsi bármely, légzsákkal védett ülésére helyezi el a gyermekülést, mindig a jármű használati utasításának megfelelően járjon el.

A GYERMEKÜLÉS BESZERELÉSE A GÉPKOCSIBA ISOFIX RENDSZERREL

A beszerelés előkészítése

1. Húzza az ISOFIX rendszer kioldó fogantyúját

(K) kifelé (6. ábra).

2. A fogantyút húzva, húzza ki TELJESEN az ISOFIX rendszert a háttámla hátsó részéből (7. ábra). Ellenőrizze, hogy a rendszert a végállásig kihúzta-e.

3. Nyomja befelé az ISOFIX csatlakozók két piros gombját (V) (8.ábra) és vegye le a két védőkupakot (U) (9. ábra).

4. Miután az ülést teljesen hátradöntötte, helyezze el a két kupakot az alap és az ülés között elhelyezkedő tartóba.

FIGYELEM! Gondosan őrizze meg a védőkupakokat! mivel elengedhetetlenül szükségesek ahhoz, hogy az ISOFIX rendszert az ülésalapba visszahelyezze, amikor nem használja.

A gyermekülés beszerelése

5. Helyezze a gyermekülést az autó ülésére, a gépkocsi használati utasításában található javaslatoknak megfelelően. FIGYELEM! Ellenőrizze, hogy nincs-e a gyermekülés és az autó ülése, a gyermekülés és az ajtó között valamilyen tárgy.

6. Akassza a két ISOFIX kötőelemet a megfelelő ISOFIX csatlakozókra a gépkocsi ülés-támlája és ülése között (11. ábra). FIGYELEM! Ellenőrizze, hogy helyesen akasztotta-e be: húzza maga felé az ülést, és nézze meg, hogy a két (W) kijelzőn zöld jelzés látható-e.

7. A gyermekülést erőteljesen nyomja a kocsiülés háttámlájához (12. ábra), mert csak így biztosítja a maximális tapadást.

A Top Tether beszerelése

A gyermekülés beszerelése csak és kizárólag akkor tekinthető befejezettnek, ha a Top Tether is beszerelte.

FIGYELEM! A gépkocsi használati utasításában keresse meg, hol van a gyermekülés Top Tether beakasztó pontja. Ezt a pontot külön címke jelzi (13. ábra), és a 14a., 14b., 14c., 14d. ábrán jelzett helyeken található.

FIGYELEM! Ellenőrizze, hogy a Top Tetherhez használt lerögzítő vajon erre a célra szolgál-e. Ügyeljen, nehogy összetévesse a csomagok rögzítésére való gyűrűvel (15. ábra).

FIGYELEM! Vezesse át a Top Tethert a gépkocsiülés háttámlájának felső szélé és a fejtámla között. A Top Tether soha ne a fejtámla fölött vezesse el (16. ábra).

8. Keresse meg a lerögzítő pontot, és csatlakoztassa rá a Top Tether kapcsát (DD) (17. ábra)
9. Állítsa be a Top Tether pántjának feszességét:

erőteljesen húzza meg, míg feszes nem lesz (18. ábra). A megfelelő feszeséget a pántron lévő indikátor zöld jelzése mutatja (19. ábra).

10. Csavarja fel a fölösleges szalagot és rögzítse az erre szolgáló tépőzárral (20- ábra).

KISZERELÉS

FIGYELEM! A kiserelés megkezdése előtt vegye ki a gyermeket a gyermekülésből.

1. Lazítsa meg a Top Tethert a BB szabályozó lenyomásával (21. ábra), majd kapcsolja ki a DD kapcsolót.

2. Csavarja fel a fölösleges szalagot és rögzítse az erre szolgáló tépőzárral (20- ábra).

3. Húzza kifelé az ISOFIX rendszer kioldó fogantyúját (K), és miközben húzva tartja (22. ábra), távolítsa el a gyermekülést a gépkocsi-ülés háttámlájától, amíg teljesen ki nem vette az ISOFIX rendszert (23. ábra).

4. A két piros gomb befelé nyomásával (V) oldja ki a (T) csatlakozókat a gépkocsi ülésén található ISOFIX akasztókból (24. ábra).

5. Vegye ki az ülés és háttámla közti fülkéből (25. ábra) a korábban itt elhelyezett két kupakot(U), és tegye vissza ezeket a hozzájuk tartozó ISOFIX csatlakozókra, ügyelve, hogy a két szélük befelé forduljon (26. ábra).

6. Tolja az ISOFIX rendszert teljesen a gyermekülés alapjának belsejébe.

A GYERMEK BEHELYEZÉSE A GYERMEKÜLSÉBE

- Mielőtt a gyermeket beülteti, nyomja meg a (D) övszabályozó gombot, és ezzel egyidőben fogja meg a vállvédők alatt, és két kézzel húzza maga felé a gyermekülés biztonsági öveit, hogy meglazítsa (27. ábra).

- Kapcsolja ki a gyermekülés (F) övcsatját: nyomja le a piros gombot (28. ábra) és húzza a biztonsági öveket a két szélő irányba. Most be tudja ültetni a gyermeket a gyermekülésbe (29. ábra).

- Helyezze el a lábközi ágyékövet, a két vállpánt csatjának füleit tegye egymásra (30.a – 30.b ábra), és határozott mozdulattal nyomja ezeket együtt a csat belsejébe, amíg jól hallható kattantást nem észlel (31. ábra).

A GYERMEK KIVÉTELE A GYERMEKÜLSÉBŐL

-A gyermekülés övpántjait a csaton (F) lévő piros gomb megnyomásával kioldhatjuk, ezután a gyermeket ki tudjuk venni az ülésből.

A FEJTÁMLA ÉS A BIZTONSÁGI ÖVEK SZABÁLYOZÁSA

A fejtámla és az övpántok egyidejűleg a hátul található szabályozó gomb (M) segítségével 6 magassági pozícióba állíthatók.

FIGYELEM! A helyes beállítás érdekében a fejtámlát úgy kell szabályozni, hogy az övpántok a gyermek vállmagasságában bújjanak elő a háttámlából. A szabályozás elvégzéséhez tartsa lenyomva a fejtámla fölött elhelyezett szabályozó gombot (M) (33. ábra), ezzel egy időben mozgassa a fejtámlát a kívánt helyzet eléréséig (34. ábra). Ekkor engedje fel a gombot és mozgassa a fejtámlát, amíg kattantást nem hall, ez igazolja, hogy a fejtámla rögzült.

A gyermekülés öveinek feszesre állításához húzza meg az övfeszítő szabályozó szalagot (E) (35. ábra), amíg az övek jól fogják a gyermek testét.

Az övek feszesre húzása után fogja meg a vállvédőket és húzza lefelé, hogy az övek kényelmesebbek legyenek a gyermeknek.

FIGYELEM! Az övek fogják a gyermeket, de ne legyenek túl szorosak: a vállmagasságban az övek és a gyermek váll között férjen el egy felnőtt ujj.

FIGYELEM! Ellenőrizze, hogy az övek nem csavarodtak-e meg.

AZ ÜLÉS DÖLÉSSZÖGÉNEK SZABÁLYOZÁSA

Az ülést 5 pozícióba lehet hátradönteni.

A dőlésszög változtatásához magunk felé húzzuk az ülés alatt lévő kart (L) (36. ábra).

FIGYELEM! A kívánt helyzet elérése után, a kart előbb engedjük el, majd folytassuk az ülés mozgatását, amíg kattantást nem hallunk, ez igazolja, hogy a kar beakadt.

FIGYELEM! A beállítás során ellenőrizze, hogy a gyermekülés mozgatható részei nem érintkeznek-e a gyermek testével, vagy a gépkocsi ülésén szállított más gyermekek testével.

KARBANTARTÁS

A tisztítást és karbantartást kizárólag felnőtt végezheti.

A huzat tisztítása

A gyermekülés huzata levehető és kézzel vagy mosógépben 30°C-on mosható. A mosásnál tartsa be a huzat címkéjén feltüntetett utasításokat.



Mosógépben 30°C-on mosható



Fehéríteni tilos



Szárítógépben szárítani tilos



Vasalni tilos



Vegyztisztítása tilos

Soha ne használjon karcoló hatású tisztítószereket, vagy oldószert. A huzatot ne centrifugálja, és kifacsarás nélkül szárítsa meg.

A huzatot csak a gyártó által elfogadott cserehuzattal szabad helyettesíteni, mivel az a gyermekülés szerves részét képezi, így tehát biztonsági elem.

FIGYELEM! A gyermekülést tilos huzat nélkül használni, mert ezzel gyermeke biztonságát veszélyeztetné.

A huzat levételéhez a következőképpen járjon el:

1. nyomja meg az övpántok szabályozó gombját, ezzel egy időben fogja meg a gyermekülés pántjait a vállvédők alatt, és húzza maga felé, hogy meglazítsa (37. ábra).
2. kapcsolja ki a biztonsági övet, a csat piros gombjának lenyomásával (38. ábra);
3. az alsó résztől, a támladöntő gombtól kezdve húzza le a huzatot (39. ábra)
4. kapcsolja ki a háttámla közepén elhelyezett patentot (40. ábra) és vegye le teljesen a gyermekülés huzatát.
5. ismétlje meg ugyanezt a műveletet a másik övpánttal (41. ábra);
6. vegye le a huzat oldalsó részét (42. ábra) és felső részét (43. ábra);
7. vegye le a fejtámla huzatát, miután kikapcsolta a hátoldalon lévő gombokat (44. ábra).

A huzat visszaszereléséhez a műveleteket a 7.-től az 1-ig, fordított sorrendben végezze el.

A műanyag vagy fémrészek tisztítása

A műanyagból vagy festett fémből készült alkatrészek tisztítását nedves ruhával végezze. Soha ne használjon karcoló hatású tisztítószereket, vagy oldószert.

A gyermekülés mozgatható részeit semmivel nem szabad megkenni.

AZ ALKATRÉSZEK ÉPSÉGÉNEK ELLENŐRZÉSE

Javasoljuk, hogy a következő alkatrészek épességét és elhasználódási fokát rendszeresen ellenőrizze:

- huzat: Ellenőrizze, nem türemkedett-e ki, vagy nem hullik-e belőle a bélés. Ellenőrizze a varrásokat, ezeknek mindig épnek kell lenniük.
- övek: Ellenőrizze, nincs-e a textil szövésében rendellenes szálgyengülés, nem csökkent-e láthatóan a vastagság az övfeszítő szabályozó szalagnál, az ágyékövénél, a vállpántoknál és a biztonsági övek szabályozó lapjának környékén.
- műanyag: Ellenőrizze valamennyi műanyag alkatrész elhasználódási fokát, ezeken nem lehet szemmél látható sérülés vagy elszíneződés.

FIGYELEM! Amennyiben a termék deformált vagy erősen elhasználódott, ki kell cserélni: lehet, hogy már nem rendelkezik eredeti biztonsági jellemzőivel.

A TERMÉK TÁROLÁSA

Használaton kívül tárolja a gyermekülést száraz, hőforrástól távoli, portól, nedvességtől, közvetlen napsütéstől védett helyen.

A TERMÉK HULLADÉKKÉNT TÖRTÉNŐ ELHELYEZÉSE

Amikor a gyermekülés elért élettartama végéhez, ne használja tovább, hanem hulladékként helyezze el. A környezet védelme érdekében a különféle hulladékfajtákat az országban érvényes hulladékkezelési előírásoknak megfelelően válogassa szét.

GARANCIA

A termékre a használati utasításban foglalt rendeltetésszerű használat esetén vállalunk megfelelőségi garanciát.

A garancia nem terjed ki a nem rendeltetésszerű használat, kopás vagy baleset következtében bekövetkező károkra.

A megfelelőségi garancia időtartamát a vásárlás országában hatályos nemzeti jogszabályok konkrét rendelkezései határozzák meg.

HR OASYS 1 EVO IsoFIX (9-18 kg)

Upute za uporabu

VAŽNO: PRIJE UPORABE PAŽLJIVO I U CJELOSTI PROČITAJTE OVAJ PRIRUČNIK S UPUTAMA KAKO BISTE IZBJEGLI OPASNOSTI TIJEKOM UPORABE, TE GA POHRANITE ZA BUDUĆE KONZULTACIJE. DA NE BISTE UGROZILI SIGURNOST VAŠEGA DJETETA, PAŽLJIVO SE PRIDRŽAVAJTE OVIH UPUTA.

PAŽNJA! PRIJE UPORABE SKINITE I UKLONITE MOGUĆE PLASTIČNE VREĆICE I SVE DIJELOVE KOJI ČINE AMBALAŽU PROIZVODA ILI IH DRŽITE PODALJE OD DOMETA DJECE. PREPORUČA SE DA ODLOŽITE OVE DIJELOVE ODVOJENO SUKLADNO VAŽEĆIM ZAKONIMA.

VAŽNA NAPOMENA: postavljanje s ISO-FIX sistemom

1. Ovo je ISOFIX naprava za pridržavanje djeteta. Usklađena je s Pravilnikom ECE R44/04 za opću uporabu u vozilima, koja su opremljena uporišnim ISOFIX sistemom.

2. Za uporabu ISOFIX UNIVERZALNOG sistema, neophodno je pročitati priručnik za uporabu vozila, prije postavljanja auto-sjedalice. U priručniku su naznačena mjesta u vozilu koja su usklađena s klasom i veličinom dječje sjedalice, koja je službeno odobrena kao ISOFIX UNIVERZALNA.

3. Ova naprava za pridržavanje klasificirana je kao "Univerzalna" u skladu sa strožim kriterijima službenog odobravanjem u odnosu na prethodne modele, koji ne sadrže ovu napomenu.

4. Skupina po masi i klasa po dimenzijama ISO-FIX, za koju je sjedalica predviđena: SKUPINA 1, klasa B1.

5. U slučaju dvojbe, obratite se proizvođaču ove auto-sjedalice za pridržavanje djeteta ili prodavaču.

PAŽNJA! Za vrijeme uporabe ISOFIX sistema, učvršćivanje donjih uporišnih točki nije dovoljno. "Top Tether" se mora učvrstiti u uporišnoj točki koju je predvidio proizvođač vozila.

VRLO VAŽNO! ODMAH PROČITAJTE

- Ova sjedalica je službeno odobrena kao "Grupa 1", za prijevoz djece od 9 do 18 kg težine (između 9-12 mjeseci do oko 3 godine), sukladno europskom pravilu ECE R44/04.
- Auto-sjedalicu treba podesiti isključivo odrasla osoba.
- Svaka zemlja ima svoje zakone i različite uredbe o sigurnosti za prijevoz djece u automobilu. Stoga se preporuča da za više informacija pozovete lokalna tijela.
- Izbjegavati korištenje auto-sjedalice od strane druge osobe, koja nije pročitala upute.
- Rizik od ozbiljnih ozljeda djeteta, ne samo u slučaju prometne nesreće, već i u drugim okolnostima (na pr. naglo kočenje, itd.) uvećava se ukoliko se savjesno ne pridržavate uputa navedenih u ovom priručniku.
- Auto-sjedalica je namijenjena da se koristi kao sjedalica u automobilu, a ne za kućnu uporabu.
- Niti jedna dječja sjedalica ne može jamčiti potpunu sigurnost djeteta u slučaju nezgode, ali uporaba ove sjedalice smanjuje rizik od teških ozljeda ili smrti.
- Koristiti auto-sjedalicu koja mora biti ispravno postavljena i sa vezanim pojasevima čak i na kratkim relacijama. U suprotnom će sigurnost djeteta biti ugrožena. Posebice provjeriti jesu li pojasevi auto-sjedalice pravilno zategnuti, da nisu upetljani ili u nepravilnom položaju.
- Nakon čak i lakše prometne nesreće, treba zamijeniti sjedalicu budući je ona mogla zadobiti oštećenja koja nije uvijek moguće vidjeti golim okom.
- Ne koristiti rabljene auto-sjedalice: njihova konstrukcija bi mogla biti oštećena, a da se to ne vidi golim okom, kao i sigurnost koju one pružaju.
- Ne koristiti auto-sjedalicu ukoliko je oštećena, deformirana, prekomjerno istrošena ili joj nedostaje jedan njen dio: moguće je da je sjedalica izgubila izvornu sigurnost.
- Ne vršiti nikakve izmjene ili dodatke na sjedalici bez odobrenja proizvođača. Nije dopuštena ugradnja opreme, rezervnih dijelova niti sastavnih dijelova koje proizvođač sjedalice ne isporučuje i ne odobri.

- Ne koristiti nikakve umetke, kao na pr. jastuke ili pokrivače, kako biste podigli auto-sjedalicu ili dijete od sjedalice : u slučaju prometne nesreće, sjedalica bi mogla funkcionirati neispravno.
- Provjerite da nema predmeta između auto-sjedalice i sjedala u automobilu ili auto-sjedalice i vrata.
- Provjerite da su sjedala automobila (koja se sklapaju, naginju ili obrću) dobro zakačena.
- Provjeriti da se ne prevoze predmeti ili prtljaga koji nisu sigurno učvršćeni, posebice pozadi: u slučaju nezgode ili naglog kočenja mogli bi ozlijediti putnike.
- Nemojte dozvoliti da se druga djeca igraju sjedalicom i njenim dijelovima.
- Nemojte nikada ostaviti dijete samo u automobilu, to može biti opasno!
- Nemojte voziti više od jednog djeteta na smjenu u auto-sjedalici.
- Provjerite da svi putnici u vozilu koriste vlastiti sigurnosni pojas, kako zbog vlastite sigurnosti tako da u tijeku vožnje, u slučaju nezgode ili naglog kočenja, ne bi ozlijedili dijete.
- **PAŽNJA!** Prilikom podešavanja auto-sjedalice uvjerite se da pomični dijelovi auto-sjedalice ne dolaze u dodir s tijelom djeteta.
- Za vrijeme vožnje, prije nego li izvršite podešavanja na auto-sjedalici ili na djetetu, zaustavite automobil na sigurnom mjestu.
- Povremeno provjeravajte da dijete ne otvori kopču za zakopčavanje sigurnosnog pojasa auto-sjedalice te da ne ošteti njene dijelove.
- Izbjegavajte davati djetetu hranu tijekom vožnje, a posebice lizalice, sladolede ili drugu hranu na štapiću. U slučaju prometne nesreće ili naglog kočenja, dijete bi se moglo ozlijediti.
- Za vrijeme dugih relacija preporuča se da se često zaustavite: dijete se lako umara u auto-sjedalici i ima potrebu kretati se. Preporuča se da dijete uđe u automobil i izađe iz njega sa strane nogostupa.
- Ne skidati naljepnice i oznake s auto-sjedalice.
- Izbjegavajte da auto-sjedalica bude duže izložena suncu: to bi moglo dovesti do promjene boje materijala i tkanina.
- U slučaju da je vozilo ostalo na suncu, prije

no što dijete stavite na auto-sjedalicu provjerite da se pojedini dijelovi nisu pregrijali: u tom slučaju ostavite ih da se ohlade prije no što dijete spustite na auto-sjedalicu, kako ga ne biste opekli.

- Kada ne vozite dijete u kolima, auto-sjedalicu trebate uvijek ostaviti zakačenu ISOFIX i Top Tether spojevima ili je pak trebate odložiti u prtljažnik. Ukoliko auto-sjedalica nije zakačena, može predstavljati opasnost za putnike u slučaju nezgode ili naglog kočenja.
- Tvrtka Artsana neće snositi nikakvu odgovornost uslijed neprikladne uporabe auto-sjedalice i za bilo koju drugu uporabu koja nije u skladu s ovim priručnikom.

UPUTE ZA UPORABU

- Dijelovi
- Ograničenje i uvjeti uporabe auto-sjedalice i sjedala u automobilu
- Postavljanje auto-sjedalice u automobilu s Isofix sistemom
 - priprema za postavljanje
 - postavljanje auto-sjedalice
 - postavljanje Top Tether-a
- Skidanje
- Stavljanje djeteta na auto-sjedalicu
- Kako uzeti dijete iz auto-sjedalice
- Podešavanje naslona za glavu i pojaseva
- Podešavanje nagiba naslona za leđa
- Održavanje
 - čišćenje navlake
 - čišćenje plastičnih ili metalnih dijelova
- Provjera cjelovitosti sastavnih dijelova
- Pohranjivanje auto-sjedalice
- Odlaganje auto-sjedalice

KOMPONENTE (Sl. 1-2-3-4-5)

Sl. 1 (Prednja strana)

- Naslona za glavu
- Rameni štitnici
- Pojasevi auto-sjedalice
- Gumb za podešavanje pojaseva
- Traka za podešavanje pojaseva
- Kopča za zakopčavanje/otkopčavanje pojaseva
- Navlaka
- Naloženi dio koji razdvaja noge
- Postolje auto-sjedalice
- Sjedalo auto-sjedalice

F. Ručica za odvajanje ISOFIX sistema
L. Polugica za podešavanje nagiba

Sl. 2 (Stražnja strana)

M. Tipka za podešavanje naslona za glavu
N. Naljepnica o službenom odobrenju
O. ISOFIX konektori
P. Top Tether
Q. Džep za upute

Sl. 3 (Bočna strana)

R. Naljepnice s uputama za postavljanje
S. ISOFIX sistem

Sl. 4 (Dijelovi ISOFIX sistema)

T. Konektori
U. Zaštitne kapice
V. Tipke za odvajanje
W. Indikatori zakopčavanja

Sl. 5 (Dijelovi TOP TETHER-a)

AA. Pojas
BB. Regulator
CC. Indikator zatezanja
DD. Spoj

OGRANIČENJA I REKVIZITI UPORABE AUTO-SJEDALICE I SJEDALA U AUTOMOBILU

PAŽNJA! Strogo se pridržavati sljedećih ograničenja i uvjeta uporabe koji se odnose na sjedalicu i na sjedalo u automobilu, u protivnom sigurnost neće biti zajamčena.

- Težina djeteta mora biti između 9 kg i 18 kg.
- Auto-sjedalicu treba postaviti s ISOFIX sistemom na mjesta koja su označena u priručniku s uputama za uporabu vozila.

PAŽNJA! Ako priručnik automobila dopusti da se ISOFIX sistem auto-sjedalice postavi na prednje sjedalo automobila, radi veće sigurnosti preporuča se da što više ovo sjedalo pomjerite unazad, ovisno od toga ima li putnika na stražnjem sjedalu automobila, te da podesite naslon za leđa sjedala u što uspravniji položaj. Ako je prednje sjedalo opremljeno frontalnim zračnim jastukom, ne preporuča se da na njega postavite auto-sjedalicu. Ukoliko sjedalicu trebate postaviti na bilo koje sjedalo opremljeno zračnim jastukom, uvijek konzultirajte priručnik s uputama za automobil.

POSTAVLJANJE AUTO-SJEDALICE U AUTOMOBIL S ISOFIX SISTEMOM

Priprema za postavljanje

1. Povučite prema vani ručku (K) za odvajanje ISOFIX sistema (Sl. 6).
2. Dok je ručka povučena, POTPUNO izvadite ISOFIX sistem sa stražnjeg dijela naslona za leđa (Sl. 7). Uvjjeriti se da je ISOFIX sistem izvučen do kraja.
3. Pritisnite dva crvena gumba (V) na ISOFIX konektorima (Sl. 8) i skinite dvije zaštitne kapice (U) (Sl. 9).
4. Postaviti kapice u odgovarajuća kućišta koja se nalaze između postolja i sjedala, nakon što se sjedalo nagnulo do kraja (Sl. 10).
PAŽNJA! Zaštitne kapice treba spremi na sigurno mjesto kada nećete koristiti ISOFIX sistem, budući su ove kapice neophodne za njegovo ponovno postavljanje na postolje.

Postavljanje auto-sjedalice

5. Postaviti auto-sjedalicu na sjedište prema opcijama koje su date u priručniku s uputama za vaš automobil. PAŽNJA! Provjerite da nema predmeta između auto-sjedalice i sjedala automobila ili između auto-sjedalice i vrata.
6. Spojite dva konektora ISOFIX s odgovarajućim ISOFIX spojevima koji se nalaze na sjedalu automobila između naslona za leđa i sjedala (Sl. 11). PAŽNJA! Provjerite je li spajanje pravilno izvršeno, na način što ćete povući auto-sjedalicu prema sebi, pa potom provjerite da oba indikatora (w) pokazuju zelenu boju.
7. Snažno gurnite auto-sjedalicu prema naslonu za leđa sjedala vozila (Sl. 12) kako bi što bolje na njega prionula.

Postavljanje Top Tether-a

Postavljanje auto-sjedalice je dovršeno tek i jedino kada se postavi i Top Tether.
PAŽNJA! Konzultirajte priručnik s uputama za automobil da biste vidjeli mjesto na kojem treba spojiti Top Tether auto-sjedalice. Ovo mjesto spajanja je obilježeno odgovarajućom naljepnicom (Sl. 13) i može se naći u položaju označenom na slikama 14a – 14b – 14c – 14d. PAŽNJA! Provjeriti da je uporišna točka koja se koristi za Top Tether ona koja je i predviđena. Pazite da je ne pomiješate s prstenom predvi-

đenim za učvršćivanje prtljage (Sl. 15).

PAŽNJA! Provući Top Tehter između gornjeg dijela naslona za leđa sjedišta u automobilu i naslona za glavu. Ne provlačiti nikada Top Tehter iznad naslona za glavu sjedišta u automobilu (Sl. 16).

8. Kada pronađete uporišnu točku, umetnite u nju spojnicu (DD) Top Tehter-a (Sl. 17)

9. Podesite dužinu pojasa Top Tehter-a i snažno povucite traku kako biste je zategli (Sl. 18). Pravilno zatezanje biti će označeno zelenom bojom na indikatoru koji se nalazi na traci (Sl. 19).

10. Višak trake namotati i pričvrstiti odgovarajućom čičak trakom (Sl. 20).

SKIDANJE

PAŽNJA! Izvadite dijete iz auto-sjedalice prije nego li krenete skidati auto-sjedalicu.

1. Popustiti Top Tehter pritiskom dizanjem odgovarajućeg regulatora BB (Sl. 21), potom odvojiti spoj DD.

2. Namotati traku Top Tehter-a i pričvrstiti je odgovarajućom čičak trakom (Sl. 20).

3. Povuci prema vani ručku (K) za odvajanje ISOFIX sistema i ostaviti je povučenu (Sl. 22, pa udaljiti auto-sjedalicu od naslona za leđa sjedišta automobila dok do kraja ne oslobodite ISOFIX sistem (Sl. 23).

4. Pritisnite dva crvena gumba (V), otkopčajte konektore (T) iz odgovarajućih ISOFIX spojeva na sjedalu automobila (Sl. 24).

5. Izvadite iz prostora između sjedala i naslona za leđa (Sl. 25) dvije kapice (U) koje ste prethodno stavili i ponovo ih postavite na odgovarajuće ISOFIX konektore pazeći da dva kraja budu okrenuta prema unutra (Sl. 26).

6. Gurnuti ISOFIX sistem unutar postolja auto-sjedalice na način da do kraja uđe u postolje.

STAVLJANJE DJETETA NA SJEDALICU

- Prije stavljanja djeteta, pritisnite gumb za podešavanje pojaseva (D) i istodobno uhvatite dva pojasa auto-sjedalice ispod ramenih štitnika te ih povucite ka sebi kako biste ih popustili (Sl. 27).

- Otkopčajte kopčicu (F) pojaseva auto-sjedalice pritiskom na crveni gumb (Sl. 28) i produžite pojaseve prema vani. Sad možete staviti dijete u auto-sjedalicu (Sl. 29).

- Ispravno postavite dio koji dijeli noge, uhva-

tite pojaseve, stavite dva jezička kopčice jedan na drugi (Sl. 30 a – 30 b) i odlučno gurnite kopčicu unutra sve dok ne čujete "klik" (Sl. 31).

KAKO UZETI DIJETE IZ AUTOSJEDALICE

- Da biste dijete mogli uzeti iz auto-sjedalice, dovoljno je da otkopčate kopčicu (F) pojaseva auto-sjedalice pritiskom na crveni gumb.

PODEŠAVANJE NASLONA ZA GLAVU I POJASEVA

Naslon za glavu i pojasevi mogu se istodobno podesiti na visini u 6 različitih položaja pomoću stražnje tipke (M).

PAŽNJA! Za ispravno podešavanje, naslon za glavu mora se postaviti na način da pojasevi izlaze iz naslona za leđa u visini ramena djeteta (Sl. 32). Držati pritisnutom tipku za podešavanje (M) koja se nalazi iznad naslona za glavu (Sl. 33) te istodobno pustiti da naslon za glavu klizi sve dok ne dođe u željeni položaj (Sl. 34); sada pustite tipku i pomjerajte naslon za glavu sve dok ne čujete "klik", što je znak da se on pravilno zakačio.

Za zatezanje pojaseva auto-sjedalice, povucite traku za podešavanje pojaseva (E) (Sl. 35) sve dok pojasevi dobro ne prionu na tijelo djeteta. Nakon zatezanja pojaseva, uhvatite ramene štitnike i povucite ih prema dolje kako biste pojaseve bolje postavili na dijete.

PAŽNJA! Pojasevi moraju biti dobro zategnuti i prijanjati uz dijete, ali ne mnogo: u visini ramena treba imati mjesta da se između pojasa i ramena djeteta uvuče jedan prst.

PAŽNJA! Provjerite da pojasevi nisu zapetljani.

PODEŠAVANJE NAGIBA SJEDALA

Nagib auto-sjedalice se može podesiti u 5 položaja. Za promjenu kuta nagiba, trebate povući ka sebi polugicu koja se nalazi ispod sjedala (L) (Sl. 36).

PAŽNJA! Kada ste podesili željeni kut nagiba, pustite polugicu, pa onda nastavite da pomjerate sjedalo sve dok ne čujete "klik", što je znak da se polugica ponovo zakačila.

PAŽNJA! Prilikom podešavanja vodite računa da pokretni dijelovi ne dođu u dodir sa tijelom djeteta ili druge djece koja se transportuju na sjedalu automobila.

ODRŽAVANJE

Održavanje i čišćenje auto-sjedalice mora izvršiti jedino odrasla osoba.

Čišćenje navlake

Navlaka auto-sjedalice može se skinuti i oprati ručno ili u perilici rublja na 30°C. Za pranje pridržavati se uputa koje su navedene na etiketi navlake.



Pranje u perilici na 30°C



Ne bijeliti



Ne sušiti u stroju za sušenje



Ne glačati



Ne prati kemijski

Ne koristiti abrazivna sredstva ili otapala. Ne centrifugirati navlaku i ostaviti je da se osuši bez ožimanja. Navlaku možete zamijeniti isključivo navlakom koju je odobrio proizvođač, budući je sastavni dio auto-sjedalice te dakle sigurnosni element.

PAŽNJA! Sjedalica se ne smije nikad koristiti bez navlake, kako se sigurnost djeteta ne bi ugrozila.

Za skidanje navlake postupite kako slijedi:

1. pritisnite gumb za podešavanje pojaseva i istodobno uhvatite dva pojasa auto-sjedalice ispod ramenih štitnika te ih povucite ka sebi kako biste ih popustili (Sl. 37);
 2. otkopčajte sigurnosni pojas pritiskom na crveni gumb na kopči (Sl. 38);
 3. skinite navlaku počev odozdo, u pravcu gumba za podešavanje nagiba (Sl. 39);
 4. otkopčajte gumb na pritisak koji se nalazi na središnjem dijelu naslona za leđa (Sl. 40) i skroz skinite navlaku sa auto-sjedalice;
 5. ponovite istu radnju za drugi pojas (Sl. 41);
 6. skinite navlaku bočno (Sl. 42) i u gornjem dijelu (Sl. 43);
 7. skinite navlaku s naslona za glavu, na način što ćete otkopčati gumbke koji se nalaze iza (Sl. 44).
- Za navlačenje dijelove izvršite radnje od 7 do 1 u obrnutom redoslijedu.

Čišćenje plastičnih ili metalnih dijelova

Plastične ili metalne lakirane dijelove čistiti

samo vlažnom krpom. Ne koristiti abrazivna sredstva za čišćenje niti otopine. Pokretni dijelovi sjedalice ne smiju se nikako podmazivati.

KONTROLA CJELOVITOSTI SASTAVNIH DIJELOVA

Preporuča se redovito provjeravanje cjelovitosti ili stanja istrošenosti sljedećih komponenti:

- navlaka: provjerite da ne izlazi podstava ili da se ne kidaju dijelovi iste. Provjerite stanje šavova koji moraju uvijek biti cjeloviti.
- pojasevi: provjerite da nije došlo do vidljivog oslabljenja tekstilne strukture sa smanjenjem debljine trake za podešavanje, dijela koji razdvaja noge, štitnika ramena i u dijelu ploče za podešavanje pojaseva.
- plastični dijelovi: provjerite stupanj istrošenosti plastičnih dijelova, koji ne smiju pokazivati vidljive znake oštećenja te provjeriti jesu li izbljednuli.

PAŽNJA! U slučaju da je sjedalica oštećena, deformirana ili jako istrošena, mora se zamijeniti: to bi moglo značiti da je izgubila izvorna obilježja sigurnosti.

POHRANJIVANJE SJEDALICE

Kada sjedalica nije postavljena u vozilo, preporuča se pohraniti je na suho mjesto, podalje od izvora topline te ju zaštititi od prašine, vlage i izravne sunčeve svjetlosti.

ODLAGANJE SJEDALICE

Kada se dostigne predviđeni rok uporabe sjedalice, potrebno je prekinuti koristiti sjedalicu i odložiti je. Radi zaštite okoliša, odvojiti različitu vrstu otpada, sukladno zakonskim propisima koji su na snazi u vlastitoj zemlji.

JAMSTVO

Jamčimo za ispravnost proizvoda ukoliko se isti koristi u normalnim uvjetima korištenja predviđenim u uputama za korištenje.

Jamstvo neće važiti u slučaju šteta nastalih uslijed neispravnog korištenja, istrošenosti ili slučajnih događaja. Tijekom razdoblja važenja jamstva, upućuje se da se za nedostatke konzultiraju posebne odredbe važećih nacionalnih standarda koje se primjenjuju u državi u kojoj je proizvod kupljen, ako takve postoje.

RO OASYS 1 EVO IsoFIX (9-18 kg)

INSTRUCTIUNI DE UTILIZARE

IMPORTANT: INAINTE DE UTILIZARE CITITI CU ATENTIE ACESTE INSTRUCTIUNI SI PASTRATI-LE PENTRU CONSULTATII ULTERIOARE. CITI CU ATENTIE ACESTE INSTRUCTIUNI PENTRU A GARANTA SIGURANTA COPILULUI IN PERMANENTA. ATENTIONARI! INAINTE DE UTILIZARE INDEPARTATI TOATE PUNGILE DIN PLASTIC SI ORICE ELEMENTE CARE FACE PARTE DIN AMBALAJ SI NU LE LASATI LA INDEMANA COPIILOR. VA RECOMANDAM SA LE DEPUNETI LA UN CENTRU DE TRIERE A DESEURILOR POTRIVIT CU CERINTELE SPECIFICATIILOR IN VIGOARE.

ATENTIONARI IMPORTANTE: Fixarea scaunului de masina pentru copii cu Sistem IsoFIX

1. Acesta este un dispozitiv de fixare IsoFIX pentru copii. Este conform Standardelor ECE R44/04 pentru utilizarea in autovehiculele cu sistem de ancorare IsoFIX.

2. Pentru a utiliza sistemul IsoFIX UNIVERSAL este necesar sa cititi instructiunile din brosură masinii înainte de a fixa scaunul auto. Brosura va indica conformitatea scaunului cu clasa si grupa de varsta pentru care poate fi utilizat scaunul de masina conform standardelor sistemului UNIVERSAL IsoFIX.

3. Acest dispozitiv de fixare a fost clasificat ca „Universal”, în condiții mai stricte decât cele care au fost aplicate la modele anterioare, care nu sunt specificate in aceasta brosură.

4. Grupele de greutate si varsta ale copiilor pentru care poate fi utilizat acest sistem de fixare IsoFIX sunt: GRUPA 1, Clasa B1.

5. În cazul în care aveti neclaritati, consultați distribuitorul sau fabricantul dispozitivului de fixare

ATENTIONARE! Nu utilizati dispozitive de blocare mai mici decat cele recomandate pentru sistemul IsoFIX. Este necesar sa utilizati "Top Tether" pentru a bloca dispozitivul indicat de producatorul autoturismului.

FOARTE IMPORTANT! CITITI ACUM

• Acest scaun auto este aprobat pentru GRUPA 1 si pentru transportul copiilor de la 9-18 kg (de la 9 -12 luni pana la aproximativ 3 ani) si este

conform normelor Europene ECE R 44/04.

- Operatiunile de reglare a scaunului auto trebuie executate numai de catre un adult.
- Fiecare tara impune diferite legi si reguli cu privire la siguranta referitoare la transportul copiilor in autoturism. De aceea este foarte important sa contactati autoritatile locale pentru a obtine informatii suplimentare.
- Produsul nu trebuie folosit de catre persoane care nu au citit instructiunile de utilizare.
- In cazul in care nu cititi cu atentie instructiunile de utilizare, copilul poate fi expus riscurilor , nu doar in cazul unui accident dar si in altfel de circumstante (ex: franare brusca etc).
- Utilizati acest produs numai in scopul pentru care a fost creat! Utilizati-l ca scaun auto pentru copii!
- Niciun scaun auto nu va garanteaza siguranta totala in cazul unui accident dar utilizandu-l riscurile fatalitatii scad .
- Utilizati intotdeauna scaunul corect fixat si cu centurile de siguranta prinse chiar si in cazul drumurilor scurte. Neutilizarea unui scaun auto constituie risc pentru siguranta copilului. Verificati in mod special ca centurile de siguranta ale scaunului auto sa fie corect tensionate, sa nu fie rascucite si sa fie fixate intr-o pozitie corecta.
- Orice accident poate cauza daune scaunului auto chiar daca acestea nu sunt vizibile cu ochiul liber: poate suferii deteriorari ale structurii care nu sunt vizibile dar care pot compromite siguranta produsului.
- Nu utilizati niciodata un scaun de masina care este deteriorat, deformat, uzat sau daca ii lipsesc parti componente; caracteristicile de siguranta ale acestuia pot fi compromise.
- Nu modificati acest produs. El poate fi modificat numai de catre producator.Nu adaugati accesorii sau parti care nu sunt recomandate de catre producator
- Nu utilizati pernute, paturele pentru a inalta copilul in scaun; acestea ar putea compromite functiile de siguranta ale scaunului auto in cazul unui accident.
- Verificati ca intre scaunul de masina si banca sau intre copil si scaunul de masina sau intre scaunul de masina si portiera masinii sa nu fie lasate obiecte.
- verificati ca ati asigurat corect scaunul de masina (scaun fix, scaun reglabil, scaun care se rotește).

- Nu transportati obiecte care pot compromite siguranta pe suportul din spatele masinii. In cazul unui accident sau al unei franari bruste acestea ar putea accidenta pasagerii.
- Nu lasati copiii sa se joace cu partile componente ale scaunului auto.
- Nu lasati copilul in masina nesupravegheat, aceasta ar putea creste riscul pericolilor.
- Nu transportati mai mult de un copil odata in scaunul auto.
- Asigurati-va ca in timpul calatoriei cu masina toti pasagerii au centurile de siguranta fixate, pentru propria lor securitate. In caz contrar, in situatia unui accident sau a unei franari bruste ei pot compromite siguranta copilului.
- ATENTIE! Asigurati-va ca in timpul fixarii scaunului auto, partile componente nu au contact cu copilul.
- Daca in timpul calatoriei doriti sa faceti ajustari ale scaunului auto, opriti masina intr-un loc sigur.
- Verificati periodic ca cel mic sa nu desface inchiderea centurilor de siguranta sau una dintre partile acesteia.
- Evitati sa hraniti copilul in timpul calatoriei, in special cu bomboane pe bat, dropsuri sau sticsuri; acestea pot deveni un pericol in cazul unui accident sau a unei franari bruste.
- In cazul calatoriilor lungi cu masina va recomandam sa opriti frecvent; copilul oboseste repede in scaunul auto. Va recomandam sa ridicati copilul din masina in partea cu trotuarul, nu inspre carosabilul circulat.
- Nu eliminati nicio eticheta sau marca a produsului.
- Expunerea prelungita a scaunului auto in lumina directa a soarelui poate cauza decolorarea materialelor din care este fabricat.
- Daca scaunul a fost expus razelor soarelui, verificati ca partile componente sa nu fie prea incalzite; in acest caz, racoriti-l inainte de a asezati copilul pentru a evita arsurile.
- Asigurati scaunul de masina chiar daca nu este utilizat. El trebuie fixat cu sistemul ISOFIX si Top Tether pentru ca in cazul unui accident sau al unei franari bruste sa nu accidenteze pasagerii. Un scaun auto nesecurizat poate fi o sursa de pericol in cazul unui accident sau al unei franari bruste.
- Artsana isi declina orice responsabilitate in cazul unei utilizari improprie al acestui produs sau in cazul neutilizarii acestuia conform instructiunilor de utilizare.

INSTRUCTIUNI DE UTILIZARE

COMPONENTE

Reguli si cerinte privind utilizarea scaunului auto

- Fixarea scaunului auto pentru copii cu Sistemul Isofix
 - Pregatirea instalarii
 - Fixarea scaunul auto
 - Fixarea Top Tether

INSTRUCTIUNI

- Asezarea copilului in scaunul auto
- Ridicarea copilului din scaunul auto
- Ajustarea tetierei si a centurilor de siguranta
- Ajustarea inclinatiei scaunului auto
- Intretinerea
 - Curatarea husei scaunului auto
 - Curatarea partilor din plastic sau metal ale scaunului auto

Verificarea starii de uzura a componentelor

Depozitarea produsului

Despachetarea produsului

COMPONENTE (Diag. 1-2-3-4-5)

Diag. 1 (Fata)

- A. Perna tetierei
- B. Centurile pentru umeri
- C. Hamul de siguranta al scaunului auto
- D. Butonul de reglare al hamurilor de siguranta
- E. Reglarea centurii hamurilor de siguranta
- F. Inchiderea/deschiderea centurilor de siguranta ale scaunului auto
- G. Materiale din care este fabricat scaunul auto
- H. Centura dintre picioare matlasata
- I. Baza scaunului auto pentru copii
- J. Sezut
- K. Maneta de eliberare Sistem ISOFIX
- L. Maneta de reglare a inclinarii scaunului

Diag. 2 (Spate)

- M. Buton pentru reglarea tetierei
- N. Eticheta de omologare
- O. Conectori ISOFIX
- P. Top Tether
- Q. Suport manual de utilizare

Diag. 3 (Profil)

- R. Etichete cu instructiuni de montare
- S. ISOFIX

Diag. 4 (detalii Sistem ISOFIX)

- T. Sisteme conectare
- U. Capace protectie
- V. Butoane eliberare sistem conectare
- W. Indicatori de blocare

Diag. 5 (detalii TOP TETHER)

AA. Centura

BB. Sistem de reglare

CC. Indicator de tensionare

DD. Carlig ancorare

RESTRICTII SI RECOMANDARI PRIVIND UTILIZAREA PRODUSULUI SI AL SCAUNULUI DE MASINA

ATENȚIE! Citiți interdicțiile și recomandările cu atenție pentru a vă asigura că utilizați produsul în siguranță

- Scaunul de mașină poate fi utilizat de către copii cu o greutate de la 9 la 18 kg.
- Scaunul de mașină pentru copii trebuie fixat cu Sistemul ISOFIX după cum este indicat în instrucțiunile tehnice ale mașinii.

ATENȚIE! În cazul în care instrucțiunile tehnice ale mașinii permit instalarea cu ISOFIX a scaunului de mașină pe bancheta din față, garantând astfel siguranța maximă, vă recomandăm să: împingeți bancheta cât vă permite spațiul fără să deranjați pasagerul din spate și ridicați spatarul în poziție verticală. Nu vă recomandăm să fixați scaunul auto pe bancheta din față în cazul în care mașina este echipată cu airbag. În cazul în care doriți să fixați scaunul de mașină pentru copii pe un loc echipat cu airbag, procedați astfel numai consultând instrucțiunile tehnice ale mașinii.

FIXAREA SCAUNULUI DE MASINA IN MASINA ECHIPATA CU SISTEM ISOFIX Pregătirea pentru instalare

1. Împingeți maneta de deblocare (K) a Sistemului ISOFIX extern (diag. 6).
2. În timp ce mențineți maneta ridicată, trageți complet înafară Sistemul ISOFIX din spatele bazei scaunului auto (diag. 7). Asigurați-vă că Sistemul ISOFIX a fost extras complet.
3. Apăsăți cele două butoane roșii (Y) din interiorul sistemului de conectare ISOFIX (diag. 8) și înlăturați cele două capace de protecție 9).
4. Reclinați complet scaunul auto și depozitați cele 2 capace în compartimentul specific situat între baza scaunului și sezut (diag. 10).

ATENȚIE! Paștrăți capacele deoarece sunt necesare atunci când nu utilizați scaunul auto iar Sistemul ISOFIX este reintrodus în baza acestuia

FIXAREA SCAUNULUI DE MASINA PENTRU COPII

5. Fixați scaunul auto pentru copii pe bancheta vehiculului urmând recomandările din manualul tehnic al autoturismului Dumneavoastră. ATENȚIE! Verificați să nu ramana obiecte între bancheta mașinii și scaunul auto sau între scaunul auto și portiere mașinii
6. Introduceți cele 2 sisteme de fixare ISOFIX în sistemele de blocare corespunzătoare localizate între spatar și bancheta mașinii (diag. 11). ATENȚIE! Trageți scaunul auto către Dumneavoastră pentru a vă asigura că montarea a fost corect executată și verificați că cele două indicatoare de fixare (w) să fie de culoarea verde
7. Pentru o fixare corectă împingeți ferm scaunul auto în spatarul banchetei mașinii (diag.12)

Montarea Top Tether

Instalarea scaunului auto pentru copii este completă numai după ce ați fixat sistemul Top Tether.

ATENȚIE! Va rugăm consultați manualul tehnic al mașinii pentru a identifica punctul de blocare Top Tether al scaunului. Acesta este indicat printr-o etichetă (Diag. 13) și poate fi localizată după cum este indicat în diagramele 14a – 14b – 14c – 14d.

ATENȚIE! Verificați că Top Tether este corect blocat cu sistemul de fixare. Nu confundați sistemul de blocare al dispozitivului Top Tether cu inelul de ancorare de siguranță furnizat pentru bagaje (diag. 15).

ATENȚIE! Inserați dispozitivul Top Tether între spatarul banchetei și tetiera. Nu treceți niciodată dispozitivul Top Tether pe deasupra tetierei (diag. 16).

8. După ce ați identificat punctul de fixare conectați carligul de ancorare (DD) al Top Tether-ului (diag. 17).

9. Reglați centura dispozitivului Top Tether, tensionând-o ferm (diag. 18). Centura este corect montată atunci când indicatorul de fixare este de culoarea verde (diag. 19).

10. Rulați capatul centurii ce a rămas și fixați-l cu ajutorul velcroului (diag. 20).

Demontarea scaunului auto

ATENȚIE! Ridicați copilul din scaunul auto înainte de a începe operațiunile de demontarea a scaunului.

1. Eliberați dispozitivul de siguranță Top Tether apăsând butonul BB (diag. 21), apoi deconectați

carligul de ancorare DD.

2. Rulați centura de siguranță Top Tether și fixați-o cu Velcro-ul special destinat (diag. 20).

3. Trageți maneta de deblocare a Sistemului ISOFIX înspre dumneavoastră și tinând-o trasați (diag. 22), ridicați scaunul auto de pe bancheta mașinii până când deconectați complet sistemul ISOFIX (diag. 23).

4. Presați cele două butoane roșii (V) și deconectați sistemele de fixare din inelele corespunzente de ancorare din spatele banchetei mașinii

5. Extrageți cele două capace roșii (U) din compartimentul aflat între spatarul și sezutul scaunului auto (Diag. 25) și fixați-le în conectorii ISOFIX având grijă ca cele două capete să fie poziționate către interior (Diag. 26).

6. Impingeți complet Sistemul ISOFIX în interiorul bazei scaunului auto

ASEZAREA COPILULUI ÎN SCAUNUL AUTO

Înainte de a așeza copilul în scaunul auto, presați butoanele de reglare a hamurilor de siguranță (D) și trageți în același timp centurile către dumneavoastră (Diag. a 27). Desfaceți catarama (F) a hamurilor de siguranță presând butonul roșu (Diag. 28) și desfaceți hamurile către exterior. Acum copilul poate fi așezat în scaunul de mașină pentru copii (diag. 29). Închideți centurile de siguranță împingând sistemele de închidere ale centurii dintre picioare și ale centurilor de peste umeri în catarama de închidere (diag. 30a - 30b) până când un clic sonor vă confirmă închiderea corectă.

CUM SCOTETI COPILUL DIN SCAUNUL DE MASINA

Pentru a scoate copilul din scaunul de mașină apăsați butonul roșu de pe cataramă (F) și eliberați centurile de siguranță.

REGLARE TETIERELOR SI A CENTURILOR DE SIGURANTA

Înălțimea tetierei și a hamurilor de siguranță pot fi reglate simultan în 6 poziții prin apăsarea butonului situat în partea din spate (M). ATENȚIE! Pentru a le ajusta în mod corect, tetiera trebuie să fie montată astfel încât să permită ca hamurile care provin de la spătarul de la înălțimea umerilor copilului (diag. 32). Pentru a regla înălțimea, apăsați butonul de reglare (M), situat în partea din spate a spătarului (diag. 33) și, în același timp, glisați tetiera până când poziția do-

rită este atinsă (diag. 34); apoi eliberați butonul și tetiera până când se aude un click, indicând faptul că acesta este blocat în poziția corectă. Pentru a regla centurile de siguranță ale scaunului auto pentru copii, trageți curea de reglare a hamurilor de siguranță (e) (Diag. 35), până când sunt poziționate corect pe corpul copilului. După strângerea hamurilor de siguranță, țineți bretelele și trageți-le în jos pentru a ajusta hamurile pe corpul copilului. ATENȚIE! Nu strângeți excesiv hamurile din jurul copilului: ele sunt corect reglate în momentul în care aveți posibilitatea să inserați un deget între centura de siguranță și umerii copilului dumneavoastră. ATENȚIE! Verificați ca centurile de siguranță să nu fie răsucite.

REGLAREA INCLINATIEI SCAUNULUI AUTO

Scaunul auto pentru copii poate fi înclinat în 5 poziții. Pentru a regla înclinarea scaunului auto pentru copii, trageți maneta situată sub scaun (L) către dumneavoastră (Diag. 36). ATENȚIE! După ajustarea scaunului auto pentru copii la poziția dorită, eliberați maneta și apoi continuați să reglați scaunul până în momentul în care veți auzi un click care indică poziționarea corectă a scaunului și faptul că maneta de reglare este blocată în poziția corectă. ATENȚIE! În timpul operațiilor de reglare, asigurați-vă că nu există piese mobile care să vină în contact cu copilul sau alți copii din mașină.

INTRETINERE

Operațiunile de curățare și întreținere trebuie să fie efectuate numai de către un adult.

CURATAREA HUSEI TEXTILE

Husa din material textil a scaunului și centurile de siguranță (B) pot fi spălate de mână sau în mașina de spălat la 30 ° C. Vă rugăm să consultați eticheta produsului, pentru instrucțiuni referitoare la curățarea tesaturii scaunului.



Lavabil la 30° în mașina de spălat rufe.



Nu folosiți înălțători.



Nu stoarceti mecanic



Nu calcați



Nu folosiți niciodată detergenți abrazivi sau solvenți.

Nu uscați mecanic tesatura, lăsați să se usuce fără stoarcere. Husa scaunului trebuie să fie înlocuită doar cu o alta husa aprobată de către producător, deoarece este parte integrantă a scaunului auto pentru copii și, prin urmare, face parte din elementele sale de siguranță. ATENȚIE! Pentru a asigura siguranța copilului în scaunul de masină, niciodată nu-l utilizați fără husa textilă a acestuia.

Inlaturarea husei textile se face urmând instrucțiunile de mai jos:

1. Apăsăți butonul de reglare a hamurilor de siguranță și, în același timp, țineți cele două centuri de siguranță pentru susținerea copilului, situate sub bretele, și trageți în direcția dumneavoastră, pentru a le elibera(diag. 37);
2. Desfaceți hamurile de siguranță , apăsând butonul roșu de pe cataramă (diag. 38);
3. Inlaturati husa incepand cu partea de jos a scaunului, din zona manetii de reglare a inclinației scaunului (Diag. 39);
- 4.Eliberati butonul situat în centrul spătarului (Diag. 40), apoi scoateți husa sezutului scaunului de la scaunul auto pentru copii;
5. Repetați această procedură cu a doua curea de siguranță(Diag. 41);
- 6). Inlaturati husa din partea laterala (Diag. 42 și superioara (Diag. 43) a scaunului;
7. Inlaturati husa tetierei deschizand butonul situat in partea din spate a scaunului (Diag. 44). Pentru a monta husa textilă pe scaunul auto efectuați operațiunea de mai sus, în ordine inversă de la punctul 7 la punctul 1.

Curatarea componentelor din plastic si metal :

Curățați componentele din plastic și din metal cu o pânză umedă. Nu folosiți niciodată detergenți abrazivi sau solvenți. Piese mobile ale scaunului auto pentru copii nu trebuie să fie lubrificate.

Verificarea stării componentelor scaunului auto

Se recomandă să verificați periodic starea următoarelor componente pentru a vă asigura că acestea nu sunt deteriorate sau uzate:

- Husa textilă : verificați sa nu iasa din cusături

captuseala. Verificați starea cusăturilor: acestea trebuie să fie întotdeauna intacte și nedeteriorate.

- Centurile de siguranță: verificați ca materialul sa nu fie uzat, deformat, mai ales in zona de reglare a centurii, a picioarelor , a umerilor si in dreptul placutei care ajusteaza centurile
- Componentele din plastic: verificați că piesele din plastic nu fie uzate, deteriorate sau decolorate.

ATENȚIE! Dacă scaunul auto pentru copii este deteriorat, deformat sau uzat, acesta trebuie înlocuit.

DEPOZITAREA PRODUSULUI

Atunci când nu este montat în mașină, este recomandat sa depozitati scaunul auto pentru copii într-un loc uscat, departe de surse de căldură și sa fie protejat de praf, umiditate și lumina directă a soarelui.

REICLAREA PRODUSULUI

Atunci când scaunul de masina pentru copii nu mai respectă standardele de siguranță originale, nu-l mai utilizați și aruncați-l la un punct de colectare special amenajat. Aruncați produsul respectand reglementările de mediu în vigoare din țara în care este utilizat.

Pentru a inlatura centurile de siguranta respectati urmatoorii pasi:

1. Deschideți benzile de fixare Velcro (Fig. 45);
2. scoateți centurile de siguranță din lacasurile lor (Diag. 46);
3. scoateți centurile pentru umăr fixate cu banda Velcro (Diag. 47).

Pentru a monta centurile urmați instrucțiunile de mai sus, în ordine inversă

ATENȚIE! Verificați ca centurile de siguranță sa nu fie ruscite.

GARANȚIE

Produsul este garantat împotriva oricărui defect de conformitate în condiții normale de utilizare conform specificațiilor din instrucțiunile de utilizare. Astfel, garanția nu se va aplica în caz de daune provocate de utilizarea necorespunzătoare, uzură sau evenimente accidentale.

Pentru durata garanției cu privire la defectele de conformitate, consultați prevederile specifice din legislația națională aplicabilă în țara de achiziție, dacă sunt prevăzute.

RU OASYS 1 EVO IsoFIX **(9-18 кг)**

Инструкция по использованию

ВАЖНО: ЧТОБЫ ОБЕСПЕЧИТЬ БЕЗОПАСНОЕ ИСПОЛЬЗОВАНИЕ ИЗДЕЛИЯ, ВНИМАТЕЛЬНО ИСПОЛЬЗУЙТЕ ДАННУЮ ИНСТРУКЦИЮ ПОЛНОСТЬЮ И СОХРАНИТЕ ЕЁ НА БУДУЩЕЕ. ЧТОБЫ НЕ ПОДВЕРГАТЬ РЕБЁНКА ОПАСНОСТИ, СТРОГО СЛЕДУЙТЕ ЭТИМ УКАЗАНИЯМ. **ВНИМАНИЕ!** ПЕРЕД ИСПОЛЬЗОВАНИЕМ СНИМИТЕ И ВЫБРОСЬТЕ ИМЕЮЩИЕСЯ ПЛАСТИКОВЫЕ ПАКЕТЫ И ОСТАЛЬНЫЕ КОМПОНЕНТЫ УПАКОВКИ. В ЛЮБОМ СЛУЧАЕ, ХРАНИТЕ ИХ В НЕДОСТУПНОМ ДЛЯ ДЕТЕЙ МЕСТЕ. РЕКОМЕНДУЕТСЯ ОСУЩЕСТВЛЯТЬ ИХ УТИЛИЗАЦИЮ В СООТВЕТСТВИИ С НОРМАМИ РАЗДЕЛЬНОГО СБОРА ОТХОДОВ, УСТАНОВЛЕННЫХ ДЕЙСТВУЮЩИМ ЗАКОНОДАТЕЛЬСТВОМ.

ОБРАТИТЕ ВНИМАНИЕ! Установка с помощью системы ISOFIX

1. Изделие представляет собой приспособление ISOFIX для удерживания ребёнка. Оно одобрено стандартом ECE R44/04 для общего использования автокресел в автомобилях, оснащенных системами крепления ISOFIX.
2. Для использования универсальной системы «ISOFIX UNIVERSALE» обязательно следует прочесть инструкции к автомобилю и только после этого приступать к установке автокресла. В инструкции указываются места, совместимые с размерным классом детского автокресла «ISOFIX UNIVERSALE».
3. Это детское удерживающее приспособление классифицируется как «универсальное», согласно критериям сертификации, более строгим по сравнению с предыдущими моделями, в которых данное замечание отсутствует.
4. Весовая группа и размерный класс ISOFIX, для которых подходит приспособление: ГРУППА 1, класс B1.
5. В случае сомнения свяжитесь с производителем детских удерживающих приспособлений или с поставщиком.

ВНИМАНИЕ! Во время использования ISOFIX фиксации нижних скоб будет недостаточно. Необходимо обязательно зафиксировать якорный ремень в точке крепления, предусмотренной производителем автомобиля.

ОЧЕНЬ ВАЖНО! СРАЗУ ЖЕ ОЗНАКОМЬТЕСЬ С СОДЕРЖАНИЕМ

- Данное автокресло сертифицировано в «Группе 1» для перевозки детей весом от 9 до 18 кг (возрастом приблизительно с 9-12 месяцев до 3 лет), в соответствии с требованиями европейского стандарта ECE R44/04.
- Все действия по регулировке автокресла должны выполняться исключительно взрослыми лицами.
- В каждой стране применяются разные правила в отношении безопасности и перевозки детей в автомобиле. Поэтому рекомендуется связаться с местными органами власти для получения более подробной информации.
- Следите, чтобы никто не использовал изделие без предварительного ознакомления с инструкцией.
- Опасность серьезных травм для ребёнка не только вследствие аварии, но и при других обстоятельствах (например, резкого торможения и пр.), возрастает, если приведенные в данном руководстве указания не выполняются полностью.
- Данное изделие предназначено исключительно для использования в качестве автокресла и не должно использоваться в доме.
- Ни одно автокресло не может гарантировать полную безопасность ребёнка в случае дорожно-транспортного происшествия, но использование данного изделия уменьшает риск серьезных травм или смерти.
- Детское автокресло должно использоваться всегда, даже на коротких участках пути, правильно установленным и с пристегнутыми ремнями безопасности. В противном случае безопасность ребёнка не гарантируется. В частности, следует убедиться в том, что ремень достаточно натянут, не

перекручен и занимает правильное положение.

- Дорожно-транспортное происшествие, в том числе лёгкое, может вызвать повреждения автокресла, не всегда заметные.
- Не используйте бывшие в употреблении автокресла: они могут иметь конструктивные повреждения, невидимые невооруженным глазом, но отрицательно влияющие на безопасность изделия.
- Не используйте автокресло со следами повреждений, деформации, значительного износа или при отсутствии составных частей: т.к. оно может утратить исходные свойства безопасности.
- Запрещаются модификации или дополнения к изделию, не утверждённые производителем. Запрещается использование неоригинальных или не одобренных производителем компонентов, запасных частей или принадлежностей.
- Не используйте посторонние предметы, например, подушки или покрывала, чтобы установить автокресло выше в автомобиле или чтобы приподнять ребёнка над автокреслом: в случае дорожно-транспортного происшествия автокресло может выполнять свои функции неправильно.
- Проверяйте, чтобы между автокреслом и сидением автомобиля или между автокреслом и дверцей автомобиля не находилось посторонних предметов.
- Проверяйте, чтобы сидения автомобиля (складные, откидные или поворотные) были надёжно закреплены.
- Проверяйте, чтобы не перевозились, особенно на задней полке внутри автомобиля, предметы или багаж, которые не прикреплены или не установлены безопасным образом: в случае аварии или резкого торможения они могут нанести травмы пассажирам.
- Не позволяйте детям играть с компонентами и составными частями автокресла.
- Ни в коем случае не оставляйте ребёнка самого в автомобиле - это опасно!
- Не усаживайте в автокресло одновременно несколько детей.
- Убедитесь в том, что все пассажиры автомобиля используют собственные ремни

безопасности. Это необходимо для их собственной безопасности, а также во избежание травмирования ребёнка в случае дорожно-транспортного происшествия или резкого торможения.

- **ВНИМАНИЕ!** Во время регулировки автокресла следите, чтобы его подвижные части не касались ребёнка.
- Если в пути требуется отрегулировать автокресло и подправить ремни на ребёнке, обязательно остановите автомобиль в безопасном месте и затем выполняйте необходимые действия.
- Периодически проверяйте, чтобы ребёнок не расстегнул пряжку ремня безопасности и не тряс кресло или его части.
- Из соображений безопасности необходимо избегать кормления ребёнка во время поездки, в частности, не давать ему леденцы, мороженое или другие продукты на палочке. В случае аварии или резкого торможения они могут стать причиной травм.
- Во время продолжительных поездок рекомендуется часто останавливаться: в автокресле ребёнок быстро утомляется и нуждается в движении. Рекомендуется во всех случаях усаживать и вынимать ребёнка со стороны тротуара.
- Не снимайте с изделия этикеток и опознавательных знаков.
- Избегайте длительного нахождения кресла на солнце: это может привести к обесцвечиванию материалов и тканевых покрытий.
- После продолжительного пребывания на солнце следует проверить температуру автокресла и только после этого усаживать ребёнка: если части автокресла все еще нагреты, дождитесь их остывания и только потом усаживайте ребёнка.
- Если ребёнок и не перевозится, однако автокресло остается в салоне автомобиля, необходимо зафиксировать его внутри с помощью скоб ISOFIX и якорного ремня или же убрать в багажник. Не закрепленное автокресло служит источником опасности для пассажиров в случае ДТП или резкого торможения.
- Компания Artsana снимает с себя всякую

ответственность в случае использования изделия не по назначению и не в соответствии с данными инструкциями.

ИНСТРУКЦИЯ ПО ИСПОЛЬЗОВАНИЮ

- Компоненты
- Требования к использованию и ограничения в отношении изделия и автомобильного сиденья
- Установка в автомобиле автокресла с помощью системы Isofix
 - подготовка к установке
 - установка автокресла
 - установка якорного ремня
- Как снять автокресло
- Как усадить ребёнка в автокресло
- Как вынуть ребёнка из автокресла
- Как отрегулировать подголовник и ремни
- Как отрегулировать наклон сидения
- Уход
 - очистка чехла
 - очистка пластмассовых или металлических частей
- Проверка целостности компонентов
- Хранение изделия
- Утилизация изделия

КОМПОНЕНТЫ (Рис. 1-2-3-4-5)

Рис. 1 (Вид спереди)

- A. Подушка-подголовник
- B. Лямки
- C. Ремни автокресла
- D. Кнопка регулировки ремней
- E. Лента для регулировки ремней
- F. Пряжка пристёгивания/отстёгивания ремней
- G. Чехол
- H. Мягкий разделительный ремень для ног
- I. Основание автокресла
- J. Сиденье автокресла
- K. Ручка для открепления системы ISOFIX
- L. Рычаг для регулировки наклона

Рис. 2 (Вид спереди)

- M. Кнопка для регулировки подголовника
- N. Сертификационная наклейка
- O. Крепления ISOFIX
- P. Якорный ремень
- Q. Отделение для хранения инструкций

Рис. 3 (Вид сбоку)

- R. Этикетки с инструкциями по установке
- S. Система ISOFIX

Рис. 4 (Деталь системы ISOFIX)

- T. Крепления
- U. Защитные колпачки
- V. Кнопки для открепления
- W. Сигнальные отметки состоявшегося закрепления

Рис. 5 (Деталь якорного ремня)

- AA. Ремень
- BB. Регулятор
- CC. Индикатор натяжения
- DD. Крючок

ОГРАНИЧЕНИЯ И ТРЕБОВАНИЯ К ИСПОЛЬЗОВАНИЮ ИЗДЕЛИЯ И СИДЕНИЯ АВТОМОБИЛЯ

ВНИМАНИЕ! Строго придерживайтесь следующих ограничений и требований к использованию автокресла и сидения автомобиля: иначе безопасность не гарантируется.

- Вес ребёнка должен находиться в пределах от 9 до 18 кг.
- Автокресло следует устанавливать с помощью системы ISOFIX в местах, указанных в руководстве пользователя автомобиля.

ВНИМАНИЕ! Если в руководстве пользователя автомобиля разрешается установка ISOFIX автокресла на переднем сидении автомобиля, рекомендуется для большей безопасности максимально отодвинуть назад сидение с учетом находящихся сзади пассажиров и отрегулировать спинку по возможности строго вертикально. Если переднее сиденье оснащено фронтальной подушкой безопасности, не рекомендуется устанавливать на него детское автокресло. При установке на любом сидении, защищённом воздушной подушкой безопасности, обязательно придерживайтесь инструкций к автомобилю.

УСТАНОВКА В АВТОМОБИЛЕ АВТОКРЕСЛА С ПОМОЩЬЮ СИСТЕМЫ ISOFIX

Подготовка к установке

1. Потяните наружу ручку (K) отсоединения

системы ISOFIX (Рис. 6).

2. Удерживая ручку, ПОЛНОСТЬЮ выньте систему ISOFIX с тыльной стороны спинки (Рис. 7). Убедитесь в том, что система извлечена полностью.

3. Протолкните внутрь две красные кнопки (V) креплений ISOFIX (Рис. 8) и снимите два защитных колпачка (U) (Рис. 9).

4. Поместите два колпачка в специальные места между основанием и сиденьем после того, как последнее будет полностью откинуто (Рис. 10).

ВНИМАНИЕ! Аккуратно храните колпачки, поскольку они необходимы для установки системы ISOFIX внутри основания, когда система не используется.

Установка автокресла

5. Поместите автокресло на сидении, следуя указаниям из руководства пользователя вашего автомобиля. ВНИМАНИЕ! Проверяйте, чтобы между автокреслом и сидением автомобиля или между автокреслом и дверцей автомобиля не находилось посторонних предметов.

6. Зацепите два крепления ISOFIX к соответствующим скобам ISOFIX, которые находятся на автомобильном сидении между спинкой и сидением (Рис. 11). ВНИМАНИЕ! Потянув на себя автокресло, убедитесь в том, что зацепление выполнено правильно, проверьте, что две сигнальные отметки (W) показывают зелёный цвет.

7. Энергично протолкните автокресло к спинке автомобильного сидения (Рис. 12), чтобы обеспечить максимальное прилегание.

Установка якорного ремня

Установка автокресла может считаться завершённой только при условии закрепления якорного ремня.

ВНИМАНИЕ! Обратитесь к руководству пользователя автомобиля, чтобы определить точку крепления якорного ремня автокресла. Такое место обозначено специальной этикеткой (Рис. 13) и может находиться в одном из положений, показанном на рисунках 14a – 14b – 14c – 14d.

ВНИМАНИЕ! Проверьте, что для якорного ремня использовано предусмотренное крепление. Не перепутайте его с кольцом для фиксации багажа (Рис. 15).

ВНИМАНИЕ! Пропустите якорный ремень между верхней частью спинки автомобильного сиденья и подголовником. Ни в коем случае не пропускайте якорный ремень над подголовником автомобиля (Рис. 16).

8. Определите точку крепления, подсоедините крюк (DD) якорного ремня (Рис. 17).

9. Отрегулируйте длину якорного ремня, энергично потянув за ленту, чтобы натянуть его (Рис. 18). Подтверждением правильного натяжения является зелёный цвет индикатора, имеющийся на ленте (Рис. 19).

10. Смотайте лишнюю ленту и прикрепите её специальной липучкой (Рис. 20).

КАК СНЯТЬ АВТОКРЕСЛО

ВНИМАНИЕ! Перед откреплением автокресла выньте из него ребёнка.

1. Ослабьте якорный ремень, нажав и приподняв соответствующий регулятор BB (Рис. 21), затем отсоедините крючок DD.

2. Смотайте ленту якорного ремня и прикрепите её специальной липучкой (Рис. 20).

3. Потяните наружу ручку (K) для открепления системы ISOFIX и, удерживая её (Рис. 22), отодвигайте автокресло от спинки автомобильного сиденья до полного извлечения системы ISOFIX (Рис. 23).

4. Проталкивая внутрь две красные кнопки (V), отсоедините крепления (T) от соответствующих скоб ISOFIX, расположенных на автомобильном сидении (Рис. 24).

5. Выньте из ниши, расположенной между сиденьем и спинкой (Рис. 25), два колпачка (U), которые были ранее туда положены, и вставьте их в соответствующие крепления ISOFIX, следя, чтобы оба наконечника смотрели вовнутрь (Рис. 26).

6. Протолкните систему ISOFIX внутрь основания автокресла так, чтобы она полностью вошла в его основание.

КАК УСАДИТЬ РЕБЁНКА В АВТОКРЕСЛЕ

- Перед усаживанием ребёнка нажмите на кнопку регулирования ремней (D) и одно-

ременно с этим возьмитесь за два ремня автокресла, находящиеся под лямками, и потяните их на себя, чтобы ослабить (Рис. 27).

- Отстегните пряжку (F) ремней автокресла, нажав на красную кнопку (Рис. 28), и вытяните ремни наружу. После этого ребёнка можно усадить в автокресло (Рис. 29).

- Правильно расположите разделительный ремень для ног, возьмитесь за ремни, наложите одну на другую две лапки пряжки (Рис. 30 а – 30 б) и решительно протолкните их в гнездо пряжки так, чтобы раздался щелчок (Рис. 31).

КАК ИЗВЛЕЧЬ РЕБЁНКА ИЗ АВТОКРЕСЛА

-Чтобы извлечь ребёнка из автокресла, достаточно расстегнуть пряжку (F) ремней автокресла, нажав на красную кнопку.

КАК ОТРЕГУЛИРОВАТЬ ПОДГОЛОВНИК И РЕМНИ

Подголовник и ремни могут регулироваться одновременно по высоте в 6 разных положений с помощью задней кнопки (M).

ВНИМАНИЕ! Для правильной регулировки подголовник должен располагаться так, чтобы ремни выходили из-за спинки на высоте плеч ребёнка (Рис. 32). Для выполнения регулировки следует нажать и удержать кнопку регулировки (M), расположенную над подголовником (Рис. 33), и одновременно с этим переместить подголовник в желаемое положение (Рис. 34); после этого отпустить кнопку и перемещать подголовник до тех пор, пока не раздастся щелчок, который подтверждает правильное закрепление.

Чтобы выполнить натяжение ремней автокресла, потяните ленту регулировки ремней (E) (Рис. 35) так, чтобы обеспечить плотное прилегание ремней к корпусу ребёнка. После натяжения ремней возьмитесь за лямки и потяните их вниз, чтобы лучше расправить ремни на ребёнке.

ВНИМАНИЕ! Ремни должны быть хорошо натянуты и плотно прилегать к корпусу ребёнка, однако не сдавливая его: так, чтобы на высоте плеч можно было ввести палец

между ремнём и плечом ребёнка.

ВНИМАНИЕ! Проверьте, что ремни не перекручены.

КАК ОТРЕГУЛИРОВАТЬ НАКЛОН СИДЕНЬЯ

Автокресло можно устанавливать с разным наклоном в любое из предусмотренных 5 положений.

Чтобы изменить наклон, необходимо потянуть на себя рычаг, расположенный под сиденьем (L) (Рис. 36).

ВНИМАНИЕ! Установив автокресло с желаемым наклоном, отпустите рычаг и затем продолжайте перемещать сиденье до тех пор, пока не раздастся щелчок, который свидетельствует о правильном закреплении рычага.

ВНИМАНИЕ! При проведении регулировки проверьте, что подвижные части не касаются корпуса ребёнка или других детей, перевозимых в детском автокресле.

УХОД

Операции по очистке и уходу должны выполняться только взрослыми лицами.

Очистка чехла

Чехол автокресла является съёмным и пригодным для ручной и машинной стирки при температуре 30°C. Для стирки следуйте инструкциям, приведенным на этикетке чехла.



Стирка в стиральной машине при 30°C



Не отбеливать



Не сушить в сушильной машине



Не гладить



Не подвергать химической чистке

Запрещается использовать абразивные средства или растворители. Не сушите чехол в centrifuge. Дайте ему высохнуть без отжимания.

Чехол является неотъемлемой частью ав-

токресла и следовательно, элементом безопасности, поэтому его можно заменять другим, только если он утверждён производителем автокресла.

ВНИМАНИЕ! Чтобы не подвергать ребёнка опасности, запрещается использовать автокресло без прилагающегося чехла.

Чтобы снять чехол, выполните указанные далее действия:

1. Нажмите на кнопку регулирования ремней и одновременно с этим возьмитесь за два ремня автокресла, находящиеся под ляжками, затем потяните их на себя, чтобы ослабить (Рис. 37).
2. Отстегните ремень безопасности, нажав на красную кнопку пряжки (Рис.38).
3. Снимите чехол, начиная снизу, возле кнопки для регулирования наклона (Рис. 39).
4. Отстегните кнопки в центральной части спинки (Рис. 40), снимая полностью чехол с автокресла.
5. Повторите эти же действия со вторым ремнём (Рис. 41).
6. Снимите чехол сбоку (Рис. 42) и сверху (Рис. 43).
7. Снимите обивку с подголовника, отстегнув кнопки сзади (Рис. 44).

Чтобы снова надеть чехол, выполните в обратном порядке операции с 7 по 1.

Очистка пластмассовых или металлических частей. Для чистки пластмассовых или металлических окрашенных частей используйте только влажную ткань. Ни в коем случае не используйте абразивные моющие средства или растворители.

Запрещается смазывать подвижные части автокресла.

ПРОВЕРКА ЦЕЛОСТНОСТИ КОМПОНЕНТОВ

Рекомендуется регулярно проверять целостность и износ приведенных ниже компонентов.

- Чехол: проверьте, чтобы набивка или её части не выступали наружу. Проверьте

целостность швов.

- Ремни: проверьте целостность текстуры, убедитесь в отсутствии явного истончения регулировочной ленты, разделительного ремня для ног, плечевых ремней и в зоне регулировочной пластины ремней.
- Пластмассовые части: проверьте износ всех пластмассовых частей - они не должны иметь явных следов повреждения или обесцвечивания.

ВНИМАНИЕ! Деформированное или сильно изношенное автокресло подлежит замене, поскольку оно может утратить исходные свойства безопасности.

ХРАНЕНИЕ ИЗДЕЛИЯ

Если изделие не установлено в автомобиле, рекомендуется хранить его в сухом прохладном месте, защищенном от пыли, влажности и прямых солнечных лучей.

УТИЛИЗАЦИЯ ИЗДЕЛИЯ

По окончании срока службы, предусмотренного для автокресла, прекратите его использование и отправьте на утилизацию. Из соображений охраны окружающей среды разделите различные типы отходов, согласно законодательству вашей страны.

ГАРАНТИЯ

Изделие гарантируется на отсутствие дефектов соответствия при нормальных условиях использования, согласно указаний инструкций по эксплуатации.

В любом случае, гарантия не будет действительна в случае ущерба, обусловленного несоответствующим использованием, изнашиванием или непредвиденными обстоятельствами.

В отношении длительности гарантии на дефекты соответствия см.специальные положения национальных стандартов, применяемых в стране приобретения изделия, когда они предусмотрены.

SK OASYS 1 EVO IsoFIX (9-18 KG)

Návod na použitie

DÔLEŽITÉ: PRED POUŽITÍM SI DOZORNE PREČITAJTE TENTO NÁVOD NA POUŽITIE, ABY STE PREDIŠLI NEBEZPEČENSTVU PRI JEHO POUŽÍVANÍ A ODLOŽTE SI HO PRE PRÍPADNÚ KONZULTÁCIU V BUDÚCNOSTI. ABY STE NEOHZRILI ZA BEZPEČNOSŤ VÁŠHO DIEŤAŤA, DÔSLEDNE SA RIADTE POKYNNI, KTORÉ SÚ V ŇOM UVEDENÉ.

POZOR! PRED POUŽITÍM ODSTRÁŇTE PRÍPADNÉ SÁČKY A VŠETKY SÚČASTI BALENIA VÝROBKU ALEBO ICH DRŽTE MIMO DOSAHU DETÍ. ODPORÚČAME VÁM, ABY STE VYHADZOVALI TIETO SÚČASTI DO ODPADU V ZMYSLE PLATNÝCH ZÁKONOV TÝKAJÚCICH SA SEPAROVANÉHO ZBERU ODPADU.

DÔLEŽITÉ UPOZORNENIE: Inštalácia systémom ISOFIX

1. Toto je zariadenie ISOFIX určené na zadržiavanie detí. Toto zariadenie je schválené v zmysle Nariadenia EHK č. R44/04 na všeobecné použitie vo vozidlách vybavených upevňovacími systémami ISOFIX.

2. Aby ste mohli využívať univerzálny systém ISOFIX UNIVERSAL je nevyhnutné, aby ste si prečítali návod na použitie automobilu predtým, než nainštalujete sedačku. V návode sú uvedené miesta, ktoré sú kompatibilné s triedou a vekovou skupinou pre autosedačku, ktoré sú homologizované so systémom ISOFIX UNIVERSAL.

3. Toto zariadenie na zadržiavanie je klasifikované ako "univerzálne" v zmysle najprísnejších homologizačných kritérií, vzhľadom na predchádzajúce modely, pri ktorých sa tento oznam nenachádza.

4. Hmotnostná skupina a rozmerová trieda ISOFIX, v ktorej je možné zariadenie použiť je: SKUPINA 1, trieda B1.

5. V prípade pochybností kontaktujte výrobcu alebo predajcu zadržiavacieho zariadenia. **POZOR!** Počas používania zariadenia ISOFIX je spodné upevnenie nedostatočné. Je nevyhnutné upevniť "Top Tether – istiacu kotvu" na miesto, ktoré udáva výrobca vozidla.

VELMI DÔLEŽITÉ! PREČITAJTE NASLEDUJÚCE INFORMÁCIE PRED PRVÝM POUŽITÍM

- Táto sedačka je homologizovaná ako výrobok "skupiny 1", určený na prepravu detí s hmotnosťou od 9 do 18 kg (približne vo veku 9-12 mesiacov až 3 rokov), v zmysle európskeho nariadenia EHK č. R 44/04.
- Nastavenie sedačky musí vykonať dospelá osoba.
- Každá krajina prijala vlastné zákony a nariadenia v oblasti bezpečnosti pri preprave detí v aute. Za účelom získania podrobnejších informácií vám odporúčame obrátiť sa na miestne orgány.
- Nedovoľte, aby niekto použil výrobok bez toho, aby si vopred prečítal návod na použitie.
- Riziko ohrozenia zdravia dieťaťa, a to nie len v prípade dopravnej nehody, ale aj za iných okolností (napr. prudké zabrzdzenie, atď.) rastie, ak presne nedodržíte pokyny uvedené v tomto návode.
- Výrobok je určený výlučne na použitie ako sedačka do auta a nie je určený na použitie doma.
- Žiadna autosedačka nezaručuje úplnú bezpečnosť dieťaťa v prípade dopravnej nehody, ale jej používanie znižuje riziko vážneho ublíženia na zdraví alebo rizika úmrtia.
- Prepravujte dieťa v správne nainštalovanej sedačke aj v prípade, že sa jedná o prepravu na krátke vzdialenosti. Nepoužívanie autosedačky ohrozuje bezpečnosť vášho dieťaťa. Overte si najmä, či je pás dostatočne napnutý, či nie je skrútený alebo či sa nenachádza v nesprávnej polohe.
- V prípade aj najmenšej nehody alebo náhodného pádu sa môže autosedačka poškodiť, hoci poškodenie voľným okom nevidieť, je potrebné autosedačku vymeniť.
- Nepoužívajte autosedačky z druhej ruky: môžu mať skryté štrukturálne závady, ktoré nie sú viditeľné voľným okom, ale môžu ohroziť bezpečnosť výrobku.
- Nepoužívajte poškodené, deformované alebo nadmerne opotrebované autosedačky, alebo sedačky, ktorým chýbajú niektoré časti: takéto sedačky strácajú bezpečnostné vlastnosti pôvodných výrobkov.
- Nemeňte a nedopĺňajte výrobok bez predchádzajúceho schválenia zo strany výrobcu.

Neinštalujte na túto sedačku príslušenstvo, náhradné diely alebo komponenty, ktoré vám nedodal výrobca alebo ktoré neboli schválené výrobcom.

- Nepoužívajte podložky, ako napríklad vanúčky alebo prikrývky, aby ste zvýšili polohu sedačky na sedadle alebo polohu dieťaťa na sedačke: v prípade nehody by sedačka nemusela zabezpečiť správne fungovanie.
- Skontrolujte, či nie sú medzi autosedačkou a sedadlom vozidla alebo medzi autosedačkou a dverami vsunuté nejaké predmety.
- Skontrolujte, či sú sedadlá vozidla (sklopné, výklopné alebo otočné) dobre uchytené.
- Skontrolujte, či neprepravujete (najmä na zadnom okne vo vnútri vozidla) predmety alebo batožiny, ktoré nie sú dostatočne zaistené alebo bezpečne umiestnené: v prípade nehody alebo prudkého brzdenia by mohli spôsobiť pasažierom zranenie.
- Nedovoľte deťom, aby sa hrali so súčiastkami alebo časťami autosedačky.
- Nikdy nenechávajte dieťa vo vozidle samotné, môže to byť nebezpečné!
- Nikdy neprepravujte v autosedačke viac ako jedno dieťa.
- Uistite sa, že všetci pasažieri vo vozidle používajú vlastný bezpečnostný pás, a to tak z dôvodu ich vlastnej bezpečnosti, ako aj pre to, že v prípade nehody alebo prudkého brzdenia môžu počas jazdy zraniť dieťa.
- **UPOZORNENIE!** Pri nastavovaní sedačky sa uistite, že pohyblivé časti neprichádzajú do kontaktu s telom dieťaťa.
- Počas jazdy, predtým, než začnete nastavovať sedačku alebo pred umiestnením dieťaťa, odstavte vozidlo na bezpečné miesto.
- Pravidelne kontrolujte, či dieťa neotvorilo zapínaciu sponu bezpečnostného pásu a či nenarába so sedačkou alebo s jej časťami.
- Nepodávajte dieťaťu počas cesty jedlo, najmä lízanky, nanuky alebo iné potraviny na paličke. V prípade nehody alebo prudkého zabrzdzenia by sa mohlo zraniť.
- Počas dlhej cesty sa odporúča robiť časté prestávky: dieťa sa v autosedačke ľahko unaví a potrebuje sa hýbať. Odporúča sa nechať dieťa vystupovať a nastupovať zo strany chodníka.
- Neodstraňujte etikety a značky z potahu autosedačky.
- Nevystavujte sedačku dlhšej expozícii na sln-

ku, mohlo by dôjsť ku zmene farieb materiálov a textílií.

- V prípade, ak ste vozidlo odstavili na slnku, pred tým, než usadíte dieťa do autosedačky skontrolujte, či nedošlo k prehriatiu jednotlivých častí. Ak áno, predtým, než usadíte dieťa nechajte autosedačku vychladnúť, aby nedošlo k popáleniu dieťaťa.
- Ak dieťa neprepravujete a sedačka sa nachádza vo vnútri vozidla, musí zostať zaistená pomocou upevňovacích prvkov ISOFIX a Top Tether, alebo je potrebné ju odložiť do kufra vozidla. Nezaistená sedačka môže v prípade nehody alebo prudkého brzdenia predstavovať nebezpečenstvo pre pasažierov.
- Firma Artsana nenesie zodpovednosť za nevhodné použitie výrobku a za použitie výrobku, ktoré je v rozpore s týmto návodom na použitie.

NÁVOD NA POUŽITIE

- Časti
- Obmedzenia a požiadavky na používanie výrobku a na sedadlo automobilu
- Inštalácia autosedačky do auta pomocou systému Isofix
- príprava inštalácie
- inštalácia sedačky
- inštalácia prvku Top Tether
- Odinštalovanie autosedačky
- Umiestnenie dieťaťa do sedačky
- Ako vybrať dieťa z autosedačky
- Nastavenie opierky hlavy a pásov
- Nastavenie sklonu sedadla
- Údržba
- čistenie potahu
- čistenie plastových alebo kovových častí
- Kontrola integrity jednotlivých častí
- Uchovávanie výrobku
- Vyhodenie výrobku do odpadu

ČASTI (Obr. 1-2-3-4-5)

Obr. 1 (Predná strana)

- A. Opierka hlavy
- B. Ramenné ochrany
- C. Bezpečnostné pásy sedačky
- D. Tlačidlo na nastavenie pásov
- E. Páska pre nastavenie pásov
- F. Spona na zatvorenie/otvorenie pásov
- G. Potah
- H. Čalúnený lonový pás
- I. Základňa sedačky

- J. Sedadlo sedačky
- K. Odpájacie madlo ISOFIX
- L. Páčka na nastavenie sklonu

Obr. 2 (Zadná strana)

- M. Tlačidlo na nastavenie opierky hlavy
- N. Homologizačná etiketa
- O. Svorky ISOFIX
- P. Top Tether
- Q. Priečinok na uloženie návodu

Obr. 3 (Profil)

- R. Etikety s montážnym návodom
- S. Systém ISOFIX

Obr. 4 (Detail systému ISOFIX)

- T. Prípojky
- U. Ochranné kryty
- V. Odpájacie tlačidlá
- W. Signalizácia správneho zapojenia

Obr. 5 (Detail TOP TETHER)

- AA. Pás
- BB. Regulátor
- CC. Indikátor napnutia
- DD. Háčik

OBMEDZENIA A POŽIADAVKY NA POUŽÍVANIE VÝROBKU A SEDADLA AUTOMOBILU

POZOR! Prísne dodržiavajte nasledujúce obmedzenia a požiadavky na používanie výrobku a na sedadlo automobilu: v opačnom prípade nie je možné zabezpečiť požadovanú bezpečnosť.

- Hmotnosť dieťaťa musí byť od 9 kg do 18 kg.
- Sedačka musí byť nainštalovaná pomocou systému ISOFIX na miestach uvedených v návode na použitie vozidla.

POZOR! Ak je možné na základe návodu na použitie vozidla umiestniť autosedačku na predné sedadlo, pre väčšiu bezpečnosť vám odporúčame, aby ste posunuli sedadlo automobilu čo najviac dozadu tak, aby ste neobmedzovali ostatných pasažierov na zadnom sedadle a aby ste nastavili chrbtovú opierku do čo najvertikálnejšej polohy. Ak je predné sedadlo vybavené čelným airbagom, neodporúča sa inštalovať autosedačku na toto sedadlo. V prípade inštalácie na akékoľvek sedadlo, ktoré je chránené airbagom sa vždy riadte návodom na použitie automobilu.

INŠTALÁCIA AUTOSEDAČKY DO AUTA POMOCOU SYSTÉMU ISOFIX

Príprava inštalácie

1. Potiahnite madlo(K) systému ISOFIX smerom von (Obr. 6).
2. Ťahajte madlo a ÚPLNE odstráňte systém ISOFIX zo zadnej časti chrbtovej opierky (obr. 7). Uistite sa, že je systém vyťahnutý až na doraz.
3. Stlačte smerom dnu dve červené tlačidlá (V) prípojok ISOFIX (obr. 8) a oba ochranné kryty (U) (Obr. 9).
4. Umiestnite kryty na príslušné miesta, ktoré sa nachádzajú medzi základňou a sedadlom sedačky potom, ako ste sedačku naklonili (Obr. 10).
POZOR! Kryty starostlivo odložte, pretože sú nevyhnutné na opätovné zavedenie systému ISOFIX do vnútra základne, keď sa nepoužíva.

Inštalácia sedačky

5. Umiestnite sedačku na sedadlo podľa možnosti, ktoré vám ponúka návod na použitie vášho automobilu. **POZOR!** Skontrolujte, či sa medzi sedačkou a sedadlom alebo sedačkou a dverami nenachádzajú nejaké predmety.
6. Zapnite obidve prípojky ISOFIX do príslušných pripojení ISOFIX umiestnených na sedadle vozidla medzi chrbtovým operadlom a sedadlom (Obr. 11). **POZOR!** Uistite sa, či ste sedačku upevnili správne. Potiahnite sedačku smerom k sebe a následne skontrolujte, či signalizačné zariadenia (W) signalizujú správne zapnutie zelenou farbou.
7. Silným zatlačením sedačky oproti chrbtovej opierke sedadla auta (Obr. 12) zabezpečte jej maximálnu príľnavosť.

Inštalácia prvku Top Tether

Inštalácia sedačky je kompletná iba po inštalácii Top Tether-a.

POZOR! Aby ste presne určili miesto inštalácie Top Tether-a autosedačky, riadte sa pokynmi uvedenými v návode na použitie automobilu. Miesto pripojenia je označené príslušnou etiketou (Obr. 13) a môže sa nachádzať na miestach uvedených na obrázkoch 14a – 14b – 14c – 14d.

POZOR! Skontrolujte, či použité upevnenie Top Tethera je to, ktoré je na túto funkciu predurčené. Dbajte na to, aby ste si ho nezmylili

s krúžkom určeným na upevnenie batožiny (Obr. 15).

POZOR! Pretiahnite Top Tether medzi hornou časťou chrbtovej opierky sedadla automobilu a opierkou hlavy. Nikdy neumiestňujte Top Tether nad opierku hlavy sedadla automobilu (Obr. 16).

8. Po určení miesta ukotvenia napojte hák (DD) Top Tether-a (Obr. 17)

9. Nastavte dĺžku pásu Top Tether-a energickým potiahnutím pásky tak, aby bol napnutý (Obr. 18). Správne napnutie pásu signalizuje zelená farba indikátora, ktorý sa nachádza na páske (Obr. 19).

10. Natočte prebytočnú pásku a zabezpečte ju pomocou suchého zipsu (Obr. 20).

ODINŠTALOVANIE AUTOSEDAČKY

POZOR! Pred odinštalovaním vyberte dieťa zo sedačky.

1. Uvoľnite Top Tether stlačením príslušného tlačidla BB (Obr. 21) a následne odpojte hák DD.

2. Naviňte pásku Top Tether-a a zaistite ju príslušným suchým zipsom (Obr. 20).

3. Potiahnite madlo (K) na odpojenie systému ISOFIX smerom von. Ťahajúc za madlo (Obr. 22) oddialite sedačku od chrbtovej opierky sedadla auta až kým nedôjde k úplnému vytiahnutiu systém ISOFIX (Obr. 23).

4. Stlačením oboch červených tlačidiel smerom dnu (V) snímte prípojky (T) z príslušných pripojení ISOFIX umiestnených na sedadle auta (Obr. 24).

5. Z priečinku medzi sedacou a chrbtovou časťou (Obr. 25) vyberte kryty (U), ktoré ste tam uložili počas inštalácie a nasuňte ich na príslušné prípojky ISOFIX. Dbajte na to, aby koncové časti smerovali do vnútra (Obr. 26).

6. Zatiačte systém ISOFIX do vnútra základne sedačky.

UMIESTNENIE DIEŤAĽA DO SEDAČKY

- Skôr, než usadíte dieťa, stlačte tlačidlo nastavenia pásov (D) a súčasne uchopte obidva pásy sedačky pod ramennými ochranami a ťahom k sebe ich uvoľnite (Obr. 27).

- Otvorte sponu (F) pásov sedačky stlačením červeného tlačidla (Obr. 28) a rozťahnite pásy smerom von. Teraz môžete usadiť dieťa do sedačky (Obr. 29).

- Správne umiestnite lonový pás, uchopte

pásy, uložte na seba jazýčky zatváracej spony (Obr. 30 a – 30 b) pevne ich zatlačte do vnútra spony až kým nie je počuť jasné "cvaknutie" (obr. 31).

AKO VYBRAŤ DIEŤA Z AUTOSEDAČKY

- Aby ste mohli dieťa zo sedačky vybrať, stačí stlačením červeného tlačidla odpojiť pásy zo spony (F).

NASTAVENIE OPIERKY HLAVY A PÁSOV

Opierku hlavy a bezpečnostné pásy je možné nastaviť do výšky do 6 polôh pomocou zadného tlačidla (M).

POZOR! Pre správne nastavenie musí byť opierka hlavy umiestnená tak, aby pásy chrbtovej opierky vychádzali vo výške ramien dieťaťa (Obr. 32). Nastavte ju stlačením tlačidla nastavenia (M), ktoré sa nachádza nad opierkou hlavy (Obr. 33) a súčasným posúvaním opierky hlavy až do dosiahnutia požadovanej polohy (Obr. 34); následne uvoľnite tlačidlo a pridržavajte opierku hlavy až kým nie je počuť cvaknutie, ktoré potvrdí zasunutie.

Aby ste mohli napnúť pásy sedačky, potiahnite pásku na reguláciu pásov (E) (Obr. 35) tak, aby dostatočne priliehali k telu dieťaťa.

Po nastavení pásov potiahnite ramenné ochrany smerom nadol, aby čo najlepšie priliehali k dieťaťu.

POZOR! Pásy musia byť dostatočne napnuté a musia dobre priliehať k telu dieťaťa, ale nie príliš: vo výške ramien musí byť možné zasunúť prst medzi pás a rameno dieťaťa.

POZOR! Skontrolujte, či pásy nie sú popretáčané.

NASTAVENIE SKLONU SEDADLA

Sedačku je možné nakloniť do 5 polôh.

Pre zmenu sklonu je potrebné potiahnuť smerom k sebe páčku, ktorá sa nachádza pod sedadlom (L) (Obr. 36).

POZOR! Po dosiahnutí požadovaného sklonu uvoľnite páčku a ťahajte sedadlo až kým sa ozve cvaknutie, ktoré potvrdí ukotvenie páčky. **POZOR!** Pri nastavovaní sa uistite, že pohyblivé časti neprichádzajú do kontaktu s telom dieťaťa alebo iných detí prevádzaných na sedadle vozidla.

ÚDRŽBA

Čistenie a údržbu musí vykonávať len dospelá osoba.

Čistenie potahu

Potah sedačky je snímateľný a je možné ho prať ručne alebo v pračke pri teplote 30°C. Pri praní sa riadte pokynmi uvedenými na štítku potahu.



Pranie v pračke pri teplote 30°C.



Nebieliť.



Nesušiť v sušičke.



Nežehliť.



Nečistiť suchým čistením.

Nikdy nepoužívajte abrazívne prostriedky a rozpúšťadlá. Neodstredujte potah a nechajte ho vysušiť bez toho, aby ste ho žmýkali v rukách.

Potah je možné nahradiť výlučne náhradným potahom schváleným výrobcom, pretože tvorí neoddeliteľnú súčasť sedačky, a teda predstavuje prvok bezpečnosti.

POZOR! Sedačka nesmie byť používaná bez potahu, aby ste neohrozili bezpečnosť dieťaťa.

Ak chcete sňať potah, riadte sa nasledujúcimi pokynmi:

1. stlačte tlačidlo nastavenia pásov a súčasne uchopte oba pásy sedačky v úrovni pod ramennými ochranami a ťahajte ich smerom k sebe tak, aby sa uvoľnili (Obr. 37);
 2. uvoľníte bezpečnostný pás stlačením červeného tlačidla uzatváracej spony (Obr. 38);
 3. stiahnite potah smerom zdola v oblasti tlačidla na nastavenie sklonu (Obr. 39);
 4. odopnite gombík umiestnený v strednej časti chrbtovej opierky (obr. 40) a úplne stiahnite potah zo sedačky;
 5. rovnako postupujte pri druhom páse (Obr. 41);
 6. stiahnite potah z bokov (Obr. 42) a z hornej časti (Obr. 43);
 7. odopnutím gombíkov na zadnej časti stiahnite potah opierky hlavy (Obr. 44).
- Aby ste nasadili potah späť, postupujte opačne, smerom od bodu 7 k bodu 1.

Čistenie plastových alebo kovových častí

Na čistenie plastových alebo lakovaných kovových častí používajte len navlhčenú handričku. Nikdy nepoužívajte abrazívne prostriedky alebo rozpúšťadlá. Pohyblivé časti sedačky nesmie byť nijakým spôsobom lubrikované.

KONTROLY INTEGRITY JEDNOTLIVÝCH ČASTÍ

Odporúča sa pravidelne kontrolovať integritu a opotrebovanosť nasledujúcich častí:

- potah: skontrolujte, či nevyčnievajú časti čalúnenia, skontrolujte celistvosť stehov.
- pásy: skontrolujte, či nedochádza k rozvlákneniu tkaniny a stenčeniu v oblasti nastavovacieho pásu, lonového pásu, v ramennej časti a v oblasti príchytky nastavenia pásov.
- prvky z plastu: skontrolujte stav opotrebovania všetkých častí z plastu, na ktorých nesmú byť viditeľné žiadne známky poškodenia alebo odfarbenia.

POZOR! V prípade, ak je sedačka zdeformovaná alebo značne opotrebovaná, je potrebné ju vymeniť: mohla by stratiť originálne vlastnosti bezpečnosti.

UCHOVÁVANIE VÝROBKU

Ak nie je sedačka nainštalovaná v aute, odporúča sa ju uchovávať na suchom mieste, ďaleko od zdrojov tepla, prachu, vlhka a priameho slnečného žiarenia.

VYHODENIE VÝROBKU DO ODPADU

Po dosiahnutí doby životnosti sedačky ju prestaňte používať a vyhoďte ju do odpadu. Z dôvodu ochrany životného prostredia roztriedte jednotlivé časti odpadu v zmysle noriem platných vo vašej krajine.

ZÁRUKA

Na výrobok sa poskytuje záruka, pokiaľ ide o akúkoľvek chybu týkajúcu sa zhodnosti výrobku pri bežných podmienkach použitia, tak ako je uvedené v návode na používanie.

Záruka preto neplatí v prípade škody spôsobenej nesprávnym používaním, opotrebovaním alebo nepredvídanými udalosťami.

Dĺžku trvania záruky na chyby týkajúce sa zhodnosti výrobku upravujú konkrétne predpisy uplatňované v krajine, kde bol výrobok zakúpený.

SL OASYS 1 EVO IsoFIX (9-18 KG)

Navodila za uporabo

POMEMBNO: PRED UPORABO V CELOTI POZORNO PREBERITE TA UPORABNIŠKA NAVODILA, DA SE IZOGNETE NEVARNOSTIM PRI UPORABI. NAVODILA SHRANITE ZA MOREBITNO KASNEJŠO UPORABO. DA NE BI OGROZILI VARNOSTI VAŠEGA OTROKA, STROGO UPOŠTEVAJTE TA NAVODILA.

POZOR! PRED UPORABO SNEMITE MOREBITNE PLASTIČNE VREČKE IN VSE DRUGE EMBALAŽNE ELEMENTE TER JIH ZAVRZITE ALI JIH SHRANITE IZVEN DOSEGA OTROK. POSKRIBITE ZA LOČENO ODLAGANJE TEH ELEMENTOV, V SKLADU Z VELJAVNIMI ZAKONI.

POMEMBNO OPOZORILO: Namestitev s sistemom ISOFIX

1. To je sistem za zadrževanje otrok ISOFIX. Odobren je s standardom ECE R44/04 za splošno uporabo v vozilih, ki so opremljena s pritrilnimi sistemi ISOFIX.

2. Pred uporabo UNIVERZALNEGA SISTEMA ISOFIX je treba nujno prebrati navodila za uporabo motornega vozila. V teh navodilih so navedena mesta, ki so skladna z razredom varnostnega sedeža za otroke, homologiranega za UNIVERZALNO kategorijo ISOFIX.

3. Ta varnostni mehanizem je označen kot "univerzalni" po najstrožjih načelih homologacije, v primerjavi s prejšnjimi modeli, ki tega opozorila nimajo.

4. Skupina teže in razred velikosti za sisteme za zadrževanje otrok ISOFIX, za katere je sistem uporaben, sta: SKUPINA 1, razred B1.

5. V primeru dvomov se obrnite na proizvajalca sistema za zadrževanje otrok ali na pooblaščenega prodajalca.

POZOR! Med uporabo sistema ISOFIX le vpetje spodnjih pritrilnih točk ne zadošča. Tudi zgornji pritrilni trak "Top Tether" je treba obvezno vpeti v pritrilno točko, ki jo je v ta namen predvidel proizvajalec vozila.

ZELO POMEMBNO: PREBERITE TAKOJ!

• Ta varnostni sedež za otroke je homologiran za "skupino 1", za prevažanje otrok, težkih od 9 do 18 kg (od približno 9 oziroma 12 mesecev do 3 let), ob upoštevanju evropskega standarda

ECE R 44/04.

- Za nastavitev varnostnega sedeža za otroke mora poskrbeti odrasla oseba.
- Vsaka država ima drugačne zakone in predpise na področju varnosti pri prevažanju otrok v vozilih. Zato vam svetujemo, da se za podrobnejše informacije obrnete na pristojne organe.
- Pazite, da nihče ne uporabi izdelka, ne da bi pred tem prebral navodila.
- Nevarnost hudih poškodb otroka, ne le v primeru nezgode, temveč tudi v drugih okoliščinah (npr. naglo zaviranje ipd.), je večja, če navodil iz tega priložnika strogo ne upoštevate.
- Izdelek je namenjen izključno uporabi kot varnostni sedež za otroke, primeren za namestitev v kabino vozila in ne za domačo uporabo.
- Noben varnostni sedež za otroke ne more zagotoviti popolne varnosti otroka v primeru nezgode, uporaba tega izdelka pa zmanjšuje tveganje poškodb oziroma smrti.
- Varnostni sedež za otroke naj bo med uporabo vedno pravilno nameščen v vozilu in pripet z varnostnim pasom, tudi na kratke razdalje, sicer varnost otroka ni zagotovljena. Pazite zlasti, da so pasovi varnostnega sedeža za otroka pravilno napeti ter da niso zviti ali nepravilno namešчени.
- Po nezgodi, tudi lažji, je treba varnostni sedež za otroke zamenjati, saj lahko utрпи poškodbe, ki s prostim očesom niso vselej opazne.
- Ne uporabljajte rabljenih varnostnih sedežev za otroke: na njih so možne strukturne poškodbe, ki s prostim očesom niso opazne, vendar negativno vplivajo na varnost izdelka.
- Ne uporabljajte varnostnega sedeža za otroke, ki je poškodovan, deformiran, prekomerno obrabljen ali mu manjka kakšen del: tak varnostni sedež morebiti ne zagotavlja več prvotne varnosti.
- Izdelka ne spreminjajte in nanj ne nameščajte dodatkov brez dovoljenja proizvajalca. Na varnostni sedež za otroka ne nameščajte dodatne opreme, nadomestnih delov ali komponent, ki jih v ta namen ne odobri proizvajalec.
- Ne uporabljajte predmetov, kot so blazine ali oedeje, da bi varnostni sedež za otroka dvignili s sedeža vozila ali da bi otroka dvignili s varnostnega sedeža: lahko se zgodi, da varnostni sedež za otroka v primeru nezgode ne bo deloval pravilno.
- Med varnostni sedež za otroka in sedež vozila oziroma med varnostni sedež in vrata ne vstav-

ljajte nikakršnih predmetov.

- Preverite, ali so avtomobilski sedeži (zložljivi, preklopljivi ali vrtljivi) do konca zaskočeni.
- Na zadnji polici vozila in na splošno v kabini ne prevažajte prtljage ali predmetov, ki niso pritrjeni ali varno nameščeni: v primeru nezgode ali sunkovitega zaviranja lahko poškodujejo sopotnike.
- Otrokom ne dovolite, da bi se igrali s sestavnimi deli varnostnega sedeža za otroke.
- Otroka nikoli ne pustite samega v vozilu, saj je to lahko nevarno!
- V varnostnem sedežu za otroke ne prevažajte več kot enega otroka naenkrat.
- Vsi potniki naj bodo pripeti z varnostnim pasom, tako zaradi lastne varnosti kot tudi zato, da v primeru nezgode ali sunkovitega zaviranja ne bi poškodovali otroka.
- POZORI Pazite, da se med nastavitvami varnostnega sedeža za otroke premični deli ne dotikajo otrokovega telesa.
- Pred nastavljanjem varnostnega sedeža ali nameščanjem otroka ustavite vozilo na varnem mestu.
- Občasno preverite otroka, da ne bi odpel zaponke varnostnega pasu in da se ne bi igral z varnostnim sedežem ali z njegovimi deli.
- Med vožnjo otroku ne dajajte hrane, zlasti ne lizik, sladolednih lučk ali druge hrane na paličicah. V primeru nezgode ali naglega zaviranja bi se s temi predmeti lahko poškodoval.
- Med dolgimi vožnjami se pogosto ustavljajte: otrok se v varnostnem sedežu hitro utruji in potrebuje gibanje. Otrok naj iz vozila izstopa na strani pločnika.
- Ne odstranjujte nalepk in oznak z izdelka.
- Izogibajte se daljšemu izpostavljanju varnostnega sedeža za otroke soncu, saj bi se materiali ali in blago lahko razbarvali.
- Če vozilo pustite na soncu, preverite, ali so posamezni deli varnostnega sedeža za otroke morebiti pregreti, preden vanj posadite otroka: morebitne pregrete dele pustite ohladiti, preden otroka posadite v varnostni sedež.
- Ko otroškega varnostnega sedeža ne uporabljate, ga lahko pustite nameščenega v vozilu, vendar ga morate vseeno pripeti z ISOFIX priključki in vpeti v zgornji pritrdilni trak, ali pa ga shranite v prtljažniku. Neprijet otroški varnostni sedež lahko v primeru nezgode ali naglega zaviranja predstavlja nevarnost za potnike.

- Družba Artsana zavrača vsakršno odgovornost za nepravilno uporabo izdelka in za kakršno koli uporabo, ki bi se razlikovala od teh navodil.

NAVODILA ZA UPORABO

- Sestavni deli
- Omejitev in zahteve pri uporabi varnostnega sedeža za otroke in sedeža v vozilu
- Namestitev varnostnega sedeža za otroke s sistemom Isofix v vozilo
 - priprava za namestitev
 - namestitev varnostnega sedeža za otroke
 - namestitev zgornjega pritrdilnega traku
- Odstranitev
- Namestitev otroka v varnostni sedež za otroke
- Odstranitev otroka iz varnostnega sedeža za otroke
- Nastavitev naslona za glavo in pasov
- Nastavitev naklona sedišča
- Vzdrževanje
 - pranje prevleke
 - čiščenje plastičnih in kovinskih delov
- Preverjanje ohranjenosti sestavnih delov
- Shranjevanje izdelka
- Odlaganje izdelka

SESTAVNI DELI (slika 1-2-3-4-5)

Slika 1 (izgled od spredaj)

- A. Naslon za glavo
- B. Ramenska pasova
- C. Pasova varnostnega sedeža za otroke
- D. Gumb za nastavitev pasov
- E. Trak za nastavitev pasov
- F. Zaponka za vpetje/izpetje trakov
- G. Prevleka
- H. Oblazinjeni mednožni pas
- I. Podstavek varnostnega sedeža za otroke
- J. Sedišče varnostnega sedeža za otroke
- K. Ročaj za izpetje sistema ISOFIX
- L. Ročica za nastavitev naklona

Slika 2 (izgled od zadaj)

- M. Gumb za nastavitev naslona za glavo
- N. Etiketa s potrdilom o homologaciji
- O. Priključka ISOFIX
- P. Zgornji pritrdilni trak
- Q. Prostor za shranjevanje navodil

Slika 3 (Izgled od strani)

- R. Nalepki z navodili za namestitev
- S. Sistem ISOFIX

Slika 4 (detajl sistema ISOFIX)

- T. Priključka
- U. Zaščitna pokrovčka
- V. Gumba za izpetje
- W. Indikatorja vpetja

Slika 5 (detajl zgornjega pritrdilnega traku)

- AA. Pas
- BB. Nastavitveni mehanizem
- CC. Indikator napetosti
- DD. Kavelj

OMEJITVE IN ZAHTEVE ZA UPORABO IZDELKA IN AVTOMOBILSKEGA SEDEŽA

POZOR! Strogo upoštevajte naslednje omejitve in zahteve glede uporabe tako izdelka kot avtomobilskega sedeža, sicer varnost ni zagotovljena.

- Otok naj bo težak med 9 in 18 kilogramov.
- Varnostni sedež za otroke je treba vpeti s pomočjo sistema ISOFIX v točke, ki so navedene v navodilih za uporabo vozila.

POZOR! Če jev uporabniških navodilih vozila dovoljena namestitve varnostnega sedeža za otroke na prednji sedež v vozilu, vam za zagotovitev večje varnosti svetujemo, da avtomobilski sedež pomaknete čim bolj nazaj, seveda ob upoštevanju morebitnih potnikov na zadnjem sedežu, in da hrbtni naslon nastavite čim bolj pokončno. Če je sovoznikov sedež zaščiten s prednjo zračno blazino, vam svetujemo, da varnostni sedež za otroke namestite na ta sedež. V primeru nameščanja na katerikoli sedež, ki je zaščiten z zračno blazino, vselej preberite navodila za uporabo vozila.

NAMESTITEV VARNOSTNEGA SEDEŽA ZA OTROKE S SISTEMOM ISOFIX V VOZILU

Priprava za namestitev

1. Ročaj (K) kavlja sistema ISOFIX povlecite navzven (slika 6).
 2. Medtem ko vlečete za ročaj, V CELOTI izvlecite sistem ISOFIX z zadnje strani hrbtnega naslona (slika 7). Preverite, ali je sistem do konca izvlečen.
 3. Oba rdeča gumba (V) priključkov ISOFIX (slika 8) potisnite navznoter in snemite dva zaščitna pokrovčka (U) (slika 9).
 4. Pokrovčka vstavite v ustrezni ležišči med podstavkom in sediščem, ko ste slednjega nagnili v celoti nazaj (slika 10).
- POZOR! Zaščitna pokrovčka skrbno shranite,

saj ju boste potrebovali pri ponovni vstavitvi sistema ISOFIX v podstavke, ko ga ne boste uporabljali.

Namestitev varnostnega sedeža za otroka

5. Varnostni sedež za otroke postavite na sedež vozila, pri tem pa sledite navodilom iz uporabniškega priročnika vašega vozila. **POZOR!** Med varnostni sedež za otroka in sedež vozila oziroma med varnostni sedež in vrata ne vstavljajte nikakršnih predmetov.

6. Dva zatiča ISOFIX vstavite v odgovarjajoča priključka ISOFIX na sedežu vozila, med hrbtiščem in sediščem slednjega (slika 11). **POZOR!** Prepričajte se, ali ste varnostni sedež pravilno vpeli, tako da ga povlečete proti sebi in zatem preverite, ali sta se dva indikatorja (W) obarvala zeleno.

7. Varnostni sedež za otroke odločno potisnite proti hrbtnemu naslonu avtomobilskega sedeža (slika 12), tako da se mu bo kar najbolj prilagal.

Namestitev zgornjega pritrdilnega traku

Postopek namestitve varnostnega sedeža za otroke je zaključen šele z vpetjem z zgornjim pritrdilnim trakom.

POZOR! Oglejte si uporabniška navodila vašega vozila, da najdete mesto, kjer se nahaja zgornji pritrdilni trak varnostnega sedeža za otroke. Ta pritrdilna točka je označena z ustrezno etiketo (slika 13) in se lahko nahaja na mestih, ki so prikazani na slikah 14a – 14b – 14c – 14d.

POZOR! Preverite, ali je pritrdilna točka, uporabljena za zgornji pritrdilni trak, tista, ki jo je v ta namen predvidel proizvajalec. Pazite, da je ne bi zamešali z obročkom, ki služi za pritrditev prtljage (slika 15).

POZOR! Zgornji pritrdilni trak povlecite med zgornjim delom naslona za hrbet na sedežu vozila in naslonom za glavo. Zgornjega pritrdilnega traku nikoli ne vlecite nad naslon za glavo na sedežu vozila (slika 16).

8. Ko ste našli pritrdilno točko, vanjo vpnite kavelj (DD) zgornjega pritrdilnega traku (slika 17).

9. Nastavite zgornji pritrdilni trak po dolžini, tako da zanj odločno povlečete in ga na ta način napnete (slika 18). Ko je pravilno napet, se indikator na traku obarva zeleno (slika 19).

10. Odvečni trak ovijte in ga pripnite s temu namenjenim prijemalnim trakom (slika 20).

ODSTRANITEV

POZOR! Otroka vzemite iz varnostnega sedeža preden sedež snamete iz vozila.

1. Popustite zgornji pritrdilni trak, tako da pritisnete in obenem dvignete ustrezni nastavitveni mehanizem BB (slika 21), nato pa odprite kavelj DD.
2. Zgornji pritrdilni trak ovijte in ga pripnite s temu namenjenim sprijemalnim trakom (slika 20).
3. Ročaj (K) za izpetje sistema ISOFIX povlecite navzven in ga zadržite v potegnjenem položaju (slika 22). Nato varnostni sedež odmaknite od hrbtnega naslona sedeža vozila, tako da sistem ISOFIX v celoti izvlečete (slika 23).
4. Pritisnite navznoter dva rdeča gumba (V) in obenem izvlecite zatiča (T) iz ustreznih priključkov ISOFIX na sedežu vozila (slika 24).
5. Iz prostora med sediščem in hrbtnim naslonom (slika 25) vzemite dva zaščitna pokrovčka (U), ki ste ju pred tem tam shranili in ju znova namestite na priključka ISOFIX. Pri tem pazite, da sta oba konca usmerjena navznoter (slika 26).
6. Sistem ISOFIX potisnite v podstavek varnostnega sedeža za otroke, tako da vanj v celoti vstopi.

NAMESTITEV OTROKA V VARNOSTNI SEDEŽ ZA OTROKE

- Preden otroka posadite v varnostni sedež, pritisnite gumb za nastavev pasov (D) in istočasno primite oba pasova varnostnega sedeža za otroka pod ramenskim delom ter ju povlecite proti sebi, tako da ju popustite (slika 27).

- Pritisnite rdeči gumb (slika 28), tako da izpnete zaponko (F) pasov varnostnega sedeža za otroke in razširite pasova navzven. Sedaj lahko otroka posadite v varnostni sedež (slika 29).

- Pravilno namestite mednožni pas, vzemite varnostna pasova, spojite dva jezička zaponke (slika 30 a – 30 b) in ju združena odločno potisnite v ležišče zaponke, tako da se zaskočita (slika 31). Slišali boste značilni zvok.

ODSTRANITEV OTROKA IZ VARNOSTNEGA SEDEŽA ZA OTROKE

-Če želite otroka vzeti iz varnostnega sedeža, zadoščā, da s pritiskom rdečega gumba izpnete zaponko (F) pasov varnostnega sedeža.

NASTAVITEV NASLONA ZA GLAVO IN PASOV

Naslon za glavo in pasova je mogoče sočasno nastaviti po višini v 6 različnih položajev. V ta namen je na zadnji strani nameščen gumb (M). POZOR! Naslon za glavo je pravilno nastavljen,

ko pasova izhajata iz hrbtnega naslona na višini otrokovih ramen (slika 32). Za nastavev pritisnite nastavitveni gumb (M) nad naslonom za glavo (slika 33) in ga zadržite pritisnjena, obenem pa naslon za glavo pomaknite v željeni položaj (slika 34); ko dosežete želeno lego, sprostite gumb in naslon za glavo pomikajte, dokler ne zaslišite zaskoka, ki potrjuje njegov priklop.

Če želite napeti pasova varnostnega sedeža, vlecite trak za nastavev pasov (E) (slika 35), dokler se pasova ne bosta prilegala otrokovemu telesu. Ko ste pasova napeli, primite za njuna ramenska dela in ju povlecite navzdol, tako da se pasova čim bolj prilagodita otrokovemu telesu.

POZOR! Pasova se morata dobro prilegati otroku, vendar ga ne smeta premočno stiskati: na višini ramen morata biti toliko ohlapna, da lahko med pas in otrokovo ramo vstavite prst.

POZOR! Prepričajte se, da pasova nista zvitā.

NASTAVITEV NAKLONA SEDIŠČA

Varnostni sedež za otroke omogoča 5 različnih stopenj naklona. Če želite spremeniti naklon, povlecite ročico, ki se nahaja pod sediščem (L), proti sebi (slika 36).

POZOR! Ko ste nastavili želeni naklon, najprej sprostite ročico, nato pa nadaljujte s pomikanjem sedišča, dokler ne zaslišite zaskoka, ki potrjuje priklop ročice.

POZOR! Pri nastavitvi pazite, da premični deli ne pridejo v stik z otrokovim telesom ali s telesom drugih otrok, ki morebiti sedijo na sedežu vozila.

VZDRŽEVANJE

Za čiščenje in vzdrževanje prevleke mora poskrbeti odrasla oseba.

Pranje prevleke

Prevleko varnostnega sedeža za otroke je mogoče v celoti sneti in jo oprati ročno ali v pralnem stroju pri 30° C. Pri pranju upoštevajte navodila za našitka na prevleki.



Pranje v pralnem stroju pri 30° C.



Beljenje s klorom ni dovoljeno.



Sušenje v stroju ni dovoljeno.



Likanje ni dovoljeno.



Kemično čiščenje ni dovoljeno.

Nikoli ne uporabljajte abrazivnih čistil ali topil. Prevekle ne ožemajte strojno, temveč jo obesite mokro, ne da bi jo oželi.

Preveleko lahko zamenjate izključno s tako, ki jo je odobril proizvajalec, saj je sestavni del varnostnega sedeža za otroke in kot taka varnostni element.

POZOR! Varnostnega sedeža za otroke nikoli ne uporabljajte brez prevleke, da ne bi ogrozili varnosti otroka.

Če želite prevleko sneti, sledite naslednjemu postopku:

1. pritisnite gumb za nastavev pasov in istočasno primite oba pasova varnostnega sedeža za otroka pod ramenskim delom ter ju povlecite proti sebi, tako da ju popustite (slika 37);
2. odprite varnostni pas, tako da pritisnete rdeči gumb na zaponki (slika 38);
3. snemite prevleko, tako da začnete od spodaj, ob gumbu za nastavev naklona (slika 39);
4. sprostite pritisne gumb v središčnem delu hrbtnega naslona (slika 40), zatem pa prevleko v celoti snemite z varnostnega sedeža za otroke;
5. enak postopek ponovite na drugem pasu (slika 41);
6. snemite prevleko od strani (slika 42) in v zgornjem delu (slika 43);
7. snemite prevleko z naslona za glavo, tako da odpnete gumb na zadnji strani (slika 44).

Če želite prevleko znova namestiti, sledite postopku od točke 7 do točke 1 v nasprotnem vrstnem redu.

Čiščenje plastičnih in kovinskih delov

Za čiščenje plastičnih delov oziroma delov iz lakirane pločevine uporabljajte le vlažno krpo. Nikoli ne uporabljajte abrazivnih čistil ali topil.

Gibljivih delov varnostnega sedeža za otroke nikakor ne mažite.

PREVERJANJE OHRANJENOSTI SESTAVNIH DELOV

Svetujemo vam, da redno preverjate ohranjenost naslednjih delov:

- prevleka: prepričajte se, da polnilo ne izhaja iz prevleke. Preverite ohranjenost šivov, ki ne smejo biti pretrgani.
- pasovi: prepričajte se, da ni prisotna nepravilna obraba votka, z očitnim stanjšanjem pasu ob nastavitvenem traku, mednožnem pasu, na

ramenskih krakih in v predelu ploščice za nastavev pasov.

- plastični deli: preverite ohranjenost vseh plastičnih delov, na katerih ne sme biti očitnih poškodb ali razbarvanih predelov.

POZOR! Če opazite, da je varnostni sedež za otroke deformiran ali močno obrabljen, ga zamenjajte: tak varnostni sedež morebiti ne zagotavlja več prvotne varnosti.

SHRANJEVANJE IZDELKA

Ko varnostni sedež za otroke ni nameščen v vozilu, vam svetujemo, da ga hranite v suhem prostoru, daleč od virov toplote ter ga zaščitite pred prahom, vlago in neposredno sončno svetlobo.

ODLAGANJE IZDELKA

Ko varnostni sedež za otroke doseže predvideno življenjsko dobo, ga prenehajte uporabljati in ga zavržite med odpadke. Zaradi varovanja okolja ločite različne vrste odpadkov skladno z zakoni, ki veljajo v vaši državi.

GARANCIJA

Garancija za ta izdelek velja za vse okvare, ki so nastale kot posledica običajne uporabe v skladu z navodili za uporabo.

Garancija zato ne velja v primeru poškodb, ki so nastale kot posledica nepravilne uporabe, obrabe ali nesreče.

Za čas trajanja garancije si, kjer so na voljo, preberite ustrezna določila iz nacionalne zakonodaje države nakupa.

TR OASYS 1 EVO IsoFIX (9-18 KG)

Kullanım Talimatları

ÖNEMLİ: TEHLİKELERİ ÖNLEMELİK İÇİN KULLANIM TALİMATLARINI KULLANIMDAN ÖNCE OKUYUNUZ VE İLERİDE REFERANS OLARAK KULLANMAK ÜZERE SAKLAYINIZ. ÇOCUĞUNUZUN GÜVENLİĞİNİ TEHLİKEYE SOKMAMAK İÇİN BU KULLANIM TALİMATLARINA TITIZLIKLE UYUNUZ.

DİKKAT: KULLANIMDAN ÖNCE PLASTİK TORBALARI VE DİĞER AMBALAJ PARÇALARINI ÇIKARINIZ VE ÇOCUKLARDAN UZAK TUTUNUZ. ÜRÜNÜ BERTARAF ETMEK İSTEDİĞİNİZDE ULSAL MEVZUATA VE KURALLARA UYGUN OLARAK FARKLI PARÇALARA AYIRARAK EMNİYETLİ BİR ŞEKİLDE ATINIZ.

ÖNEMLİ UYARI: ISOFIX Sistemi ile Montaj

1. Bu ürün ISOFIX sistemli bir çocuk güvenlik aygıtıdır. ECE R44/04 Yönetmelik ilkelerine göre genelde ISOFIX bağlama sistemine sahip araçlarda kullanılmak üzere onaylanmıştır.
2. EVRENSEL ISOFIX sisteminin kullanılması için, oto koltuğunu takmadan önce aracın kullanım kılavuzunu okunmalıdır. Araç kullanım kılavuzunda ISOFIX olarak tanımlanan oto koltuğunun sınıfı ile uyumlu yerler belirtilecektir.
3. Bu ürün, bu uyarıyı içermeyen daha önceki modellere göre daha katı onaylama ilkelerine göre "Evrensel" olarak sınıflandırılmıştır.
4. Aygıtın kullanılabilmesi için ISOFIX kitle grubu ve boyut sınıfı: GRUP 1, sınıf B1'dir.
5. Tereddüt durumunda üretici firma veya yetkili satıcı ile iletişime geçiniz. DİKKAT! ISOFIX kullanımı için, alt taraf bağlama noktalarının sabitlemesi yeterli değildir. Mutlaka üst tokayı araç üreticisinin belirttiği bağlama noktasına sabitlemek gerekir.

ÇOK ÖNEMLİ: LÜTFEN HEMEN OKUYUNUZ!

- Bu oto koltuğu, ECE R44/04 Avrupa Yönetmelik şartlarına göre, ağırlıkları 9 ile 18 Kg. arasında olan (yaklaşık 9-12 ay ile 3 yaş arası) çocukların taşınması için "Grup 1" olarak onaylanmıştır.
- Oto koltuğunun ayarlanma işlemleri yalnızca bir yetişkin tarafından yerine getirilmelidir.

- Her ülke çocukların güvenli bir şekilde araçta taşınmalarına ilişkin farklı yasa ve yönetmelikler öngörmektedir. Bu nedenle ülkenizde yürürlükte olan yönetmelikleri kontrol etmeniz tavsiye edilir.
- Kullanım talimatlarını okumadan kimsenin ürünü kullanmasına izin vermeyiniz.
- Yalnız bir kaza durumunda değil, başka koşullar altında da (örneğin ani fren, vs.) çocuğun ciddi şekilde yaralanma tehlikesi, bu kullanım kılavuzunda belirtilen önerilere doğru şekilde uyulmaması durumunda artış gösterebilir.
- Ürün yalnızca oto koltuğu olarak kullanılmalıdır. Ev kullanımı için uygun değildir.
- Bir kaza durumunda hiçbir oto koltuğu çocuğun tam güvenliğini garanti etmez; ancak, bu ürünün kullanılması ağır yaralanma ya da ölüm riskini azaltır.
- Çocuğunuzun güvenliği için doğru olarak sabitlenmiş ve kemerleri takılı oto koltuğunu, kısa seyahatlar için de olsa, daima kullanınız. Özellikle oto koltuğunun kemerlerinin iyice gerilmiş olduğunu ve kıvrılıp bükülmemiş olduğunu kontrol ediniz.
- Hafif de olsa, bir kaza durumunda, oto koltuğu çıplak gözle görülemeyecek şekilde zara uğramış olabilir: Bu nedenle değiştirilmesi gerekir.
- İkinci el oto koltuğu kullanmayınız: Çıplak gözle görülemeyecek ancak ürünün güvenliğini tehlikeye atabilecek yapısal hasar görmüş olabilir.
- Hasar görmüş, deforme olmuş, aşırı şekilde yıpranmış ya da herhangi bir parçası eksik oto koltuğu kullanmayınız: Orijinal güvenlik niteliğini kaybetmiş olabilir. Yenisiyle değiştiriniz.
- Ürün üzerinde üreticinin onayı olmadan değişiklik ya da ilaveler yapmayınız. Oto koltuğuna üretici tarafından verilmemiş ya da uygunluğu onaylanmamış aksesuar, yedek parça veya aksam takmayınız.
- Oto koltuğunu araç koltuğundan yükseltmek için ya da oto koltuğundaki çocuğu yükseltmek için herhangi bir cisim, örn: yastık ya da battaniye, kullanmayınız: Kaza durumunda oto koltuğu doğru şekilde işlevini yapamayabilir.
- Aracın kapısı ile oto koltuğu veya aracın koltuğu ile oto koltuğu arasında herhangi bir cisim bulunmamalıdır.
- Araç koltuklarının (katlanabilir, ters çevrilebilir

- ya da döndürülebilir koltukların) tam olarak sabitlenmiş olduğundan emin olunuz.
- Özellikle aracın arka camı önünde olmak üzere, araç içinde güvenli bir şekilde sabitlenmemiş veya yerleştirilmemiş eşya ya da bagaj taşınmadığından emin olunuz. Bir kaza durumunda veya ani fren yapılması halinde yolcuların yaralanmalarına neden olabilir.
 - Başka çocukların oto koltuğunun parçalarıyla oynamalarına izin vermeyiniz.
 - Çocuğu asla araçta yalnız bırakmayınız, tehlikeli olabilir!
 - Oto koltuğunda bir çocuktan fazla taşımayınız.
 - Araçtaki bütün yolcuların gerek kendi güvenlikleri açısından gerekse yolculuk sırasında, kaza veya ani fren yapma durumunda çocuğun yaralanmasına neden olabileceklerinden, emniyet kemerlerini kullandıklarından emin olunuz.
 - DİKKAT! Ayarlama işlemleri sırasında ürünün hareketli kısımlarının çocuğun vücuduna değmemesine dikkat ediniz.
 - Ayarlama işlemlerini yerine getirmeden ya da çocuğu oto koltuğuna yerleştirmeden önce, arabayı güvenli bir yerde park etmeniz tavsiye edilir.
 - Çocuğun emniyet kemerinin tokasını açmadığını ve oto koltuğunun parçalarıyla oynamadığını düzenli olarak kontrol ediniz.
 - Güvenlik nedeniyle yolculuk sırasında çocuğa besin maddeleri, özellikle de lolipop, saplı dondurma veya çubuk üzerinde herhangi başka yiyecek maddesi vermekten kaçınılmalıdır. Kaza veya ani fren durumunda bebeğin yaralanmasına ya da nefes yollarının tıkanmasına neden olabilir.
 - Uzun yolculuklarda sık sık mola veriniz. Çocuk kolaylıkla yorulur. Çocuğun daima kaldırım tarafından bindirilmesi ve indirilmesi önerilir.
 - Ürünün ve kılıfın etiketini sökmeyiniz.
 - Oto koltuğunu uzun süre güneş altında bırakmayınız; kumaş ve malzemelerin renginde değişiklik meydana gelebilir.
 - Otomobilin uzun bir süre güneş altında kalması durumunda, çocuğu oturtmadan önce oto koltuğunun çok ısınmamış olduğunu kontrol ediniz. Isınmış olması durumunda çocuğu oturtmadan önce soğumasını bekleyiniz.
 - Çocuğu araçta taşımadığınız zaman, oto kol-

tuğunu ISOFIX ve üst toka aracılığı ile araca takılı olarak bırakmanız ya da bagaja yerleştirmeniz tavsiye edilir. Doğru olarak sabitlenmemiş oto koltuğu bir kaza durumunda veya ani fren yapılması halinde yolcuların yaralanmalarına neden olabilir.

- Artsana Firması ürünün uygun olmayan amaçla kullanılmasından kaynaklanabilecek zararlardan sorumlu değildir.

KULLANIM TALİMATLARI

- Bileşenler
- Ürün ile araç koltuğu ilişkin kullanım kısıtlama ve koşulları
- Oto koltuğunun Isofix sistemi ile araca montajı
 - Montaj hazırlıkları
 - Oto koltuğunun montajı
 - Üst toka montajı
- Oto koltuğunun sökülmesi
- Çocuğu oto koltuğuna yerleştirmek
- Çocuğu oto koltuğundan çıkarmak
- Baş dayanağının ve kemerlerin ayarı
- Oturma yerinin eğim ayarı
- Bakım
 - Kılıfın temizliği
 - Plastik veya metal kısımların temizliği
- Bileşenlerin kontrolü
- Ürünün saklanması
- Ürünün bertaraf edilmesi

BİLEŞENLER (Resim 1-2-3-4-5)

Resim 1 (Ön)

- A. Baş dayanağı
- B. Omuzluklar
- C. Oto koltuğu kemerleri
- D. Kemer ayar tuşu
- E. Kemer ayar şeridi
- F. Kemerlerin açma/kapama tokası
- G. Kılıf
- H. Dolgulu bacak ayırıcı
- I. Oto koltuğu tabanı
- J. Oto koltuğu oturma yeri
- K. ISOFIX sistemini serbest bırakma kolu
- L. Eğim ayar kolu

Resim 2 (Arka)

- M. Baş dayanağı ayar tuşu
- N. Onay etiketi
- O. ISOFIX bağlama yerleri
- P. Üst toka
- Q. Kullanım kılavuzu yuvası

Resim 3 (Yan)

R. Kullanım talimatları etiketi

S. ISOFIX sistemi

Resim 4 (ISOFIX sistemi ayrıntısı)

T. Bağlantılar

U. Koruyucu başlıklar

V. Serbest bırakma tuşları

W. Kancalamanın doğru olarak yapıldığını işaret eden göstergeler

Resim 5 (Üst toka ayrıntısı)

AA. Kemer

BB. Ayarlayıcı

CC. Gerilme göstergesi

DD. Kanca

ÜRÜN İLE ARAÇ KOLTUĞUNA İLİŞKİN KULLANIM KISITLAMASI VE KOŞULLARI

DİKKAT! Aşağıda belirtilen ürün ve araç koltukları ile ilgili kısıtlama ve koşullara titizlikle uyunuz: Aksi takdirde güvenlik garantisi edilemez.

- Çocuğun ağırlığı 9 ile 18 Kg arasında olmalıdır.
- Oto koltuğu araç kullanım kılavuzunda belirtilen konumlarda ISOFIX sistemi ile monte edilmelidir.

DİKKAT! Aracın kullanım kılavuzuna göre araç, ISOFIX sistemi ile oto koltuğunun ön koltuğa yerleştirilmesine uygun ise maksimum konforun elde edilmesi için, arka koltuklarda oturan başka yolcuların da rahatlığı göz önünde bulundurularak, koltuğun mümkün olduğunca arkaya itilmesi ve sırt dayanağının en dik konuma getirilmesi önerilir. Eğer ön koltuk Airbag ile korunuyorsa oto koltuğunu bu koltuğa takmamanız tavsiye edilir. Ürünü Airbag ile korunan bir koltuğa takmanız durumunda daima araç kullanım talimatlarına uymanız önerilir.

OTO KOLTUĞUNUN ISOFIX SİSTEMİ İLE ARACA MONTAJI

Montaj Hazırlıkları

1. ISOFIX sisteminin serbest bırakılma kolunu (K) dışa doğru çekiniz. (Resim 6)
2. Kolu çekili durumda tutarak sırt dayanağının arka tarafındaki ISOFIX sistemini TAMAMEN çıkartınız. (Resim 7). Sistemin tamamen çıkarıldığını kontrol ediniz.

3. ISOFIX bağlantı noktalarının iki kırmızı tuşunu (V) dışa doğru itiniz (Resim 8) ve koruyucu başlıkları çıkartınız. (U) (Resim 9)

4. Oturma yerini tamamen eğili duruma getirdikten sonra iki başlığı taban ile oturma yeri arasında bulunan ilgili yuvalara yerleştiriniz. (Resim 10)

DİKKAT! ISOFIX sisteminin kullanılmadığı zaman tekrar tabana yerleştirilmesi için gerekli olduklarından başlıkları dikkatlice saklayınız.

Oto Koltuğunun Montajı

5. Aracınızın kullanım talimatlarına uyararak oto koltuğu araç koltuğu üzerine yerleştiriniz.

DİKKAT! Oto koltuğu ile araç koltuğu ya da oto koltuğu ile kapı arasında herhangi bir cismin sıkışmamış olduğunu kontrol ediniz.

6. İki ISOFIX bağlama noktasını sırt dayanağı ile oturma yeri arasında bulunan ilgili ISOFIX kancalarına takınız. (Resim 11)

DİKKAT! Bağlama noktalarının doğru şekilde takıldığını kontrol etmek için oto koltuğunu kendinize doğru çekiniz ve daha sonra iki ilgili göstergenin (W) yeşil rengi gösterdiğinden emin olunuz.

7. Tam oturmasını sağlamak için oto koltuğunun mümkün olduğu kadar araç koltuğunun sırt dayanağına yakın şekilde yerleştiriniz. (Resim 12)

Üst Tokanın Montajı

Oto koltuğunun montajı üst toka montajı ile tamamlanır.

DİKKAT! Oto koltuğunun üst toka kancalama noktasını bulmak için aracın kullanım kılavuzunu okuyunuz. Bu nokta ilgili etiketinden (Resim 13) tanınır ve resim 14a – 14b – 14c – 14d gösterilen yerlerde bulunabilir.

DİKKAT! Üst toka için kullanılan bağlamanın uygun bağlama olduğunu kontrol ediniz. Bagaj taşıma halkası ile karıştırmayınız. (Resim 15) DİKKAT! Üst tokayı araç koltuk sırt dayanağının yüksek tarafı ile baş dayanağı arasından geçiriniz. Üst tokayı asla aracın baş dayanağı üzerinden geçirmeyiniz. (Resim 16)

8. Bağlantı noktasını bulduktan sonra üst toka kancasını (DD) takınız. (Resim 17)

9. Üst tokenin kemer uzunluğunu ayarlamak için kayışı iyice çekiniz. (Resim 18) Doğru olarak geldiğini kontrol etmek için şerit üzerin-

deki rengin yeşil olduğundan emin olunuz. (Resim 19)

10. Fazla kayış kısmını sarınız ve ilgili cırt cırtlı bant ile sıkınız. (Resim 20)

ÜRÜNÜN SÖKÜLMESİ

DİKKAT!

Ürünü sökme işlemine başlamadan önce çocuğu oto koltuğundan çıkarınız.

1. İlgili BB ayarlayıcısını aldirarak (Resim 21) üst tokayı gevşetiniz ve daha sonra DD kancasını açınız.

2. Üst tokenın kayışını sarınız ve ilgili cırt cırtlı bant ile sıkınız. (Resim 20)

3. ISOFIX sistemini serbest bırakma kolunu (K) dışa doğru çekiniz ve çekili tutarak (Resim 22), ISOFIX sistemi tamamen sökülene kadar oto koltuğunu aracın sırt dayanağından söküp ayırınız. (Resim 23)

4. Kırmızı tuşları (V) içe doğru iterek, bağlantı noktalarını (T) araç koltuğundaki ilgili ISOFIX yuvalarından serbest bırakınız. (Resim 24)

5. Daha önce yerleştirdiğiniz başlıkları (U) oturma yeri ile sırt dayanağı arasındaki yuvadan çıkartınız (Resim 25) ve uçların içe doğru bakmasına dikkat ederek tekrar ilgili ISOFIX bağlantı noktalarına takınız. (Resim 26)

6. Tamamen tabanın içine girmesine dikkat ederek ISOFIX sistemini oto koltuğun tabanı içerisine itiniz.

ÇOCUĞU OTO KOLTUĞUNA YERLEŞTİRMEK

- Çocuğu yerleştirmeden önce, kemer ayar tuşuna (D) basınız ve aynı zamanda oto koltuğunun iki kemerini omuzlukların altından elinize alınız ve kendinize doğru çekerek gevşetiniz. (Resim 27)

- Kırmızı tuşa (Resim 28) basarak oto koltuğunun kemer tokasını (F) açınız ve kemerleri dışa doğru açınız. Şimdi çocuğu oto koltuğuna yerleştirmek mümkündür. (Resim 29)

- Bacak ayırıcısını doğru olarak yerleştiriniz, kemerleri tutunuz, tokenın iki dilciğini üst üste getiriniz (Resim 30 a – 30 b) ve klik sesi iyice duyulana kadar toka yuvasının içine itiniz. (Resim 31)

ÇOCUĞU OTO KOLTUĞUNDAN ÇIKARMAK

- Çocuğu oto koltuğundan çıkarmak için kırmızı tuşa basarak oto koltuğunun kemer tokasını (F) açmak yeterlidir.

BAŞ DAYANAĞI İLE KEMERLERİN AYARLANMASI

Baş dayanağı ile kemerler, arka tuş (M) aracılığıyla aynı zamanda, yükseklikleri 6 farklı konumda ayarlanabilir.

DİKKAT! Doğru bir ayar için, baş dayanağı, kemerler sırt dayanağından çocuğun omuz hizasından çıkacak şekilde ayarlanmalıdır. (Resim 32) Ayarlamayı yapmak için baş dayanağı üzerinde bulunan ayarlama tuşunu (M) basılı tutarak (Resim 33) aynı zamanda baş dayanağını istediğiniz konuma gelene kadar indiriniz ya da kaldırınız (Resim 34); istediğiniz konuma gelince tuşu bırakınız ve tam oturduğuna dair bir klik sesi duyana kadar baş dayanağı oynatınız.

Oto koltuğunun kemerlerini germek için, çocuğun vücuduna iyice oturacak şekilde kemer ayar kayışını (E) (Resim 35) çekiniz.

Kemerleri gerdikten sonra, çocuğun vücuduna iyice oturmalarını sağlamak için omuzlukları elinize alınız ve aşağıya doğru çekiniz.

DİKKAT! Kemerler iyice gerilmiş olmalı ve çocuğun vücudunu sarmalıdır, fakat çok sıkı olmamalıdır: Omuz hizasında çocuğun omzu ile kemer arasına bir parmak aralık kalmalıdır.

DİKKAT! Kemerlerin kıvrılıp bükülmemiş olduğunu kontrol ediniz.

SIRT DAYANAĞININ EĞİMİNİN AYARLANMASI

Oto koltuğunun eğimi, 5 ayrı pozisyona ayarlanabilir.

Sırt dayanağını ayarlamak için oturma yeri altında bulunan kolu kendinize doğru çekmek gerekir. (L) (Resim 36)

DİKKAT! İstediğiniz eğime geldiğinizde, kolu bırakmadan önce tam oturduğuna dair bir klik sesi duyana kadar oturma yeri hafifçe oynatınız.

DİKKAT! Ayarlama işlemleri sırasında ürünün hareketli kısımlarının taşınan çocuğun ya da araçta olan başka çocukların vücuduna değmemesine dikkat ediniz.

BAKIM

Temizlik ve bakım işlemleri yalnızca bir yetişkin tarafından yapılmalıdır.

Kılıfın Temizliği

Omuzluklar (B) dahil oto koltuğunun kılıfı tamamıyla çıkartılabilir ve elde ya da çamaşır makinesinde 30°C'de yıkanabilir. Yıkama sırasında kılıf üzerindeki talimatlara uyunuz. Yıkama sırasında kılıf etiketi üzerindeki talimatlara uyunuz.



Çamaşır makinesinde 30°C'de yıkayınız.



Çamaşır suyu kullanmayınız.



Makinede kurutmayınız.



Ütülemeyiniz.



Kuru temizleme yapmayınız.

Asla aşındırıcı deterjan ya da çözücü madde kullanmayınız. Kılıfı makinede kurutmayınız ve sıkmadan kurumaya bırakınız. Oto koltuğunun bir parçası olduğundan ve dolayısıyla bir güvenlik elemanı olduğundan, kılıf yalnızca üretici tarafından onaylanan bir yedek ile değiştirilebilir.

DİKKAT! Çocuğun güvenliğini tehlikeye atmamak için oto koltuğunu asla kılıfsız kullanmayınız.

Kılıfı Çıkartmak İçin Aşağıdaki İşlemleri Yere Getiriniz:

1. Kemer ayar tuşuna basınız ve aynı zamanda Oto koltuğunun iki kemerini omuzlukların altından elinize alınız ve gevşetmek için kendinize doğru çekiniz. (Resim 37)
 2. Tokanın kırmızı tuşuna basarak emniyet kemerini açınız. (Resim 38)
 3. Kılıfı eğim ayar tuşu hizasından alttan başlayarak sıyırıp çıkartınız. (Resim 39)
 4. Sırt dayanağının orta kısmında bulunan düğmeyi açınız (Resim 40) ve oto koltuğunun kılıfını tamamen çıkartınız.
 5. Aynı işlemi diğer kemer için de yerine getiriniz. (Resim 41)
 6. Kılıfı yan (Resim 42) ve üst tarafından (Resim 43) çıkartınız.
 7. Arka kısmında bulunan düğmeleri açarak baş dayanağın kılıfını çıkartınız. (Resim 44)
- Kılıfı tekrar takmak için işlemleri ters olarak 7'den 1'e yerine getiriniz.

Plastik Veya Metal Kısımların Temizliği:

Plastik veya boyalı metal kısımları yalnızca nemli bir bezle temizleyiniz. Asla aşındırıcı deterjan ya da çözücü madde kullanmayınız. Oto koltuğunun hareketli kısımlarını asla yağlamayınız.

PARÇALARIN BÜTÜNLÜĞÜNÜN KONTROLÜ

Aşağıdaki parçaların bütünlüğünü ve aşınma durumlarını periyodik olarak kontrol edilmesi önerilir:

- Kılıf: Dolgu malzemesinin dışarı taşmadığını kontrol ediniz. Dikişleri kontrol ediniz.
 - Kemerler: Kumaşın özellikle ayar kayışı, bacak ayırıcı, omuzluklar ve kemer ayar kısmında aşırı derecede incelmemiş olduğunu kontrol ediniz.
 - Plastik Kısımlar: Plastikten oluşan tüm kısımların aşınma durumunu kontrol ediniz, gözle görülür hasar veya renkte solma belirtisi görülmemesi gerekir.
- DİKKAT!** Hasarlı, deforme olmuş veya aşırı derecede yıpranmış olan oto koltuğunu kullanmayınız ve yenisiyle değiştiriniz, orijinal güvenlik özelliklerini yitirmiş olabilir.

ÜRÜNÜN SAKLANMASI

Araca takılmadığı zaman oto koltuğunun kuru bir yerde, ısı kaynaklarından uzakta, tozdan, rutubet ve direkt güneş ışınlarından korunarak saklanması önerilir.

ÜRÜNÜN BERTARAF EDİLMESİ

Oto koltuğunun kullanım ömrü bittiğinde, kullanımı durdurunuz ve ürünü çevreye zarar vermeyecek şekilde ulusal mevzuata ve kurallara uygun olarak farklı parçalara ayırarak emniyetli bir şekilde atınız.

GARANTİ

Ürün, kullanım talimatlarında belirtilen normal kullanım koşulları altında uygunluğa ilişkin tüm kusurlara karşı garanti edilmiştir.

Bu nedenle garanti, hatalı kullanım, aşınma veya kazara meydana gelen olaylardan kaynaklanan hasarlar durumunda geçerli değildir.

Uygunluğa ilişkin kusurlara dair garantinin süresi için, mevcut olan durumlarda lütfen satın alınan ülkede geçerli ulusal kanunların özel hükümlerine bakınız.

УПЪТВАНЕ ЗА ПОТРЕБИТЕЛЯ

ВНИМАНИЕ! ПРОЧЕТЕТЕ ВНИМАТЕЛНО НАСТОЯЩОТО УПЪТВАНЕ ПРЕДИ ДА ИЗПОЛЗВАТЕ ИЗДЕЛИЕТО, ЗА ДА ИЗБЕГНЕТЕ ВЪЗМОЖНИТЕ РИСКОВЕ, ПРОИЗТИЧАЩИ ОТ НЕПРАВИЛНА ЕКСПЛОАТАЦИЯ. СЪХРАНЯВАЙТЕ ГО НА УДОБНО МЯСТО И ГО ПРЕПРОЧИТАЙТЕ ПРИ НЕОБХОДИМОСТ. ЗА ДА ГАРАНТИРАТЕ СИГУРНОСТТА НА ДЕТЕТО Е НЕОБХОДИМО ВНИМАТЕЛНО ДА СЕ ЗАПОЗНАЕТЕ С ТЕЗИ УКАЗАНИЯ.

ВНИМАНИЕ! ПРЕДИ ДА ИЗПОЛЗВАТЕ ИЗДЕЛИЕТО Е НЕОБХОДИМО ДА ГО РАЗОПАКОВАТЕ И ДА ИЗХВЪРЛИТЕ ВСИЧКИ ЧАСТИ ОТ ОПАКОВКАТА И ПОЛИЕТИЛЕНОВИТЕ ТОРБИЧКИ. УВЕРЕТЕ СЕ, ЧЕ ОПАКОВЪЧНИТЕ МАТЕРИАЛИ СЕ НАМИРАТ НА МЯСТО, НЕДОСТЪПНО ЗА БЕБЕТА И ДЕЦА. ПРИ ПРЕДАВАНЕ НА ТЕЗИ ЕЛЕМЕНТИ ЗА ВТОРИЧНИ СУРОВИНИ Е НЕОБХОДИМО ДА СЕ ПРИДЪРЖАТЕ КЪМ ПРАВИЛАТА ЗА РАЗДЕЛНО СЪБИРАНЕ НА ОТПАДЪЦИТЕ, В СЪОТВЕТСТВИЕ С ДЕЙСТВАЩОТО ЗАКОНОДАТЕЛСТВО.

ВАЖНА ЗАБЕЛЕЖКА Монтиране със системата ISOFIX

1. Това е изделие представлява устройство за обезопасяване на деца ISOFIX. Утвърдено е от Регламент на ИКЕ R44/04 за използване в автомобили, снабдени със системи за закрепване ISOFIX.

2. За правилното използване на системата ISOFIX UNIVERSALE е наложително да прочетете внимателно ръководството за експлоатация на автомобила преди да пристъпите към монтирането на столчето. В ръководството ще намерите указания за това, кои са седалките, подходящи за монтиране като ISOFIX UNIVERSALE.

3. Това изделие е определено като «универсално» съгласно редица по-строги критерии в сравнение с предишните модели, които не са отнесени към тази група.

4. Групата по тегло и класа по размер ISOFIX, за които изделието се използва, са следните: ГРУПА 1, клас B1.

5. При възникване на каквито и да е въ-

проси и съмнения, ви препоръчваме да се свържете с производителя на изделието или с дистрибутора.

ВНИМАНИЕ! При използване на ISOFIX, закрепването само на долната система за захващане не е достатъчно. Абсолютно задължително е закрепването на горната лентова система «Top Tether» в точката на захващане, предвидена от производителя на автомобила.

ИЗКЛЮЧИТЕЛНО ВАЖНО! ПРОЧЕТЕТЕ ВЕДНАГА

- Това столче е хомологирано в групата изделия «3», предназначени за деца от 9 до 18 кг, на възраст от 9-12 до 3 години, в съответствие с регламента ИКЕ R44/04.
- Нагласяването на столчето трябва да бъде извършвано само от възрастни.
- Всяка страна има различни разпоредби относно транспортването на деца в автомобил. Поради това ви препоръчваме да се свържете с местните власти, за да получите допълнителна информация.
- Не разрешавайте използването на изделието от лица, незапознати с упътването за потребителя.
- Рискът от сериозни травми на детето не само в случай на ПТП, но и при други обстоятелства (напр. рязко спиране) се увеличава, ако указанията, дадени в настоящото упътване, не се спазват стриктно.
- Това изделие е предназначено изключително за използване в автомобил и не е подходящо за домашно използване.
- Нито едно столче не може да гарантира пълната сигурност на детето в случай на ПТП, но това изделие значително намалява рисковете от тежки травми и смърт.
- Винаги използвайте автомобилното столче (правилно монтирано) със закопчани предпазни колани, даже при пътувания на кратки разстояния. Неизползването му може да се окаже решаващо за сигурността на детето в случай на ПТП. Внимателно проверете обтягането на предпазните колани на столчето: те трябва да правилно разположени и да не са пресукани.
- След пътно-транспортно произшествие, даже и незначително, ви препоръчваме да замените столчето. Възможно е по него да има повреди, незабележими с невъоръже-

но око.

- Не използвайте столчета, закупени на старо, тъй като могат да имат конструктивни дефекти в резултат от ПТП, които не се забелязват с невъоръжено око, които биха могли да компрометират сигурността на детето.
- Не използвайте столчето в случай, че е повредено, деформирано, твърде износено, или от него липсва някоя част, защото това би могло да повлияе на изходните му характеристики.

В никакъв случай не модифицирайте izdeliето без изрично разрешение от производителя. Не монтирайте принадлежности, резервни части или компоненти, които не са произведени или одобрени от производителя на столчето.

- Не поставяйте нищо, като например възглавници или одеяла, за да повдигнете по-високо основата на столчето, или за да направите седалката по-висока, защото в случай на ПТП това може да повлияе на правилното му функциониране.
- Не поставяйте нищо между детето и столчето нито между столчето и седалката или между столчето и вратата на автомобила.
- Убедете се, че всички подвижни седалки на автомобила (сгъваеми или въртящи се) са добре блокирани по местата си.
- Не поставяйте зад задната седалка тежки или обемни предмети или багаж, които не са добре закрепени или не са правилно разположени, защото в случай на ПТП или рязко спиране те биха могли да наранят пътниците в автомобила.
- Не разрешавайте на други деца да си играят с части и компоненти на столчето.
- Никога не оставайте детето само без надзор в автомобила, това може да бъде опасно!
- Не поставяйте в столчето повече от едно дете!
- Настоявайте всичките пътници в автомобила да използват своя предпазен колан, по време на рязко спиране или ПТП това е решаващо както за тяхната сигурност, така и за сигурността на детето.
- **ВНИМАНИЕ!** Когато нагласявате предпочитаното от вас положение на столчето, проверете дали движещите се части не влизат в контакт с тялото на детето.

- Ако ви е необходимо да нагласите столчето или да обърнете внимание на детето, първо спрете автомобила на безопасно място.
- Периодично проверявайте дали детето не е откопчало катарамата на предпазните колани, и дали не си играе с частите на столчето.
- Избягвайте да храните детето по време на път, в частност избягвайте близалките, сладоледите и други храни на клечка. При ПТП или рязко спиране детето би могло да се да нарани.
- При продължителни пътувания препоръчваме да спирате често, защото детето лесно се уморява в седнало положение и има нужда да се раздвижи. Препоръчваме винаги да отваряте вратата откъм тротоара, за да помогнете на детето да излезе или да се качи в автомобила.
- Не отстранявайте етикетите и маркировките на izdeliето...
- Избягвайте продължителното излагане на столчето на интензивна слънчева светлина, защото това може да доведе до избеляване на материалите и тапицерията.
- В случай, че автомобилът е стоял дълго време на слънце, е необходимо да проверите температурата на столчето и на частите му: в случай на необходимост изчакайте то да се охлади преди да поставите детето, за да избегнете риска от изгаряне.
- Когато не се използва, столчето трябва да бъде захранато за седалката с помощта на системите за захващане ISOFIX и Top Tether или съхранявано в багажника на автомобила. Ако столчето не е захранато, може да представлява опасност за останалите пътници в автомобила при ПТП или рязко спиране.
- Фирма Artsana не носи никаква отговорност за щети, настъпили в резултат на неправилна употреба на izdeliето или неспазване на указанията, дадени в упътването.

УПЪТВАНЕ ЗА ПОТРЕБИТЕЛЯ

- Компоненти
- Ограничения при употребата в зависимост от модела на столчето и от типа седалки на автомобила.
- Монтиране на столчето в автомобила с по-

мощта на системата ISOFIX

- подготовка към монтиране на столчето
- монтиране на столчето
- захващане с Top Tether
- Демонтиране на столчето
- Поставяне на детето в столчето
- Изваждане на детето от столчето
- Нагласяване на опората за главата и на предпазните колани
- Нагласяване на наклона на седалката
- Поддръжка
 - почистване на тапицериата
 - почистване на металните и пластмасовите части
- Проверка целостта на компонентите
- Съхранение на изделието
- Предаване на изделието за вторични суровини

КОМПОНЕНТИ (фиг. 1-2-3-4-5)

Фиг. 1 (Отпред)

- A. Възглавничка-опора за главата
- B. Предпазни колани за раменцата
- C. Предпазни колани на столчето
- D. Бутон за нагласяване на коланите
- E. Система за нагласяване дължината на предпазните колани
- F. Катарам за закопчаване/откопчаване на предпазните колани
- G. Тапицериа
- H. Подплатен колан между крачетата
- I. Основа на столчето
- J. Седалка на столчето
- K. Ръчка за освобождаване на системата ISOFIX
- L. Лостче за нагласяване на наклона

Фиг. 2 (Отзад)

- M. Бутон за нагласяване на опората за главата
- N. Етикет на хомологирано изделието
- O. Свързващи елементи ISOFIX
- P. Top Tether
- Q. Място за съхранение на упътването

Фиг. 3 (Отстрани)

- R. Етикет с инструкции за монтиране
- S. Система ISOFIX

Фиг. 4. (Детайл на системата ISOFIX)

- T. Съединителни елементи
- U. Предпазни капачки
- V. Бутони за освобождаване на столчето

W. Индикатори за отсъединяване на столчето

Фиг. 5

(Детайл на системата TOP TETHER)

- AA. Колан
- BB. Устройството за нагласяване
- CC. Индикатор за обтягане на коланите
- DD. Кука

ОГРАНИЧЕНИЯ В ИЗПОЛЗВАНЕТО В ЗАВИСИМОСТ ОТ МОДЕЛА НА СТОЛЧЕТО И СЕДАЛКИТЕ В АВТОМОБИЛА

ВНИМАНИЕ! Спазвайте стриктно ограничените препоръки, дадени по-долу, при използването на столчето, в противен случай сигурността на детето не е гарантирана.

- Теглото на детето трябва да е между 9 кг и 18 кг.
 - Столчето трябва да бъде монтирано с помощта на системата ISOFIX в едно от положенията, показани в ръководството за експлоатация на автомобила.
- ВНИМАНИЕ!** Ако ръководството за експлоатация позволява монтирането на системата ISOFIX на столчето върху предната седалка, препоръчваме да издърпате седалката максимално назад, толкова, колкото позволява евентуалното присъствие на пътници, пътуващи на задната седалка, и да изпразвите максимално облегалката. В случай, че предната седалка е снабдена с еърбег, препоръчваме да не монтирате върху нея столчето.

В случай, че монтирате столчето върху коя да е седалка, защитена с еърбег, препоръчваме внимателно да се запознаете с ръководството за експлоатация на автомобила.

МОНТИРАНЕ НА СТОЛЧЕТО В АВТОМОБИЛА С ПОМОЩТА НА СИСТЕМАТА ISOFIX

Подготовка за монтиране на столчето

1. Издърпайте по посока навън ръчката K за освобождаване на системата ISOFIX (фиг. 6).
2. Задържайки ръчката в същото положение, НАПЪЛНО изтеглете навън системата ISOFIX от задната част на облегалката (фиг. 7). Убедете се, че системата е напълно изтеглена навън до упор.
3. Натиснете по посока навътре двата червени бутона (V) на съединителните елементи

ти ISOFIX (фиг. 8) и свалете двете предпазни капачки (U) (фиг. 9).

4. Поставете предпазните капачки на предназначените за тях места, разположени между основата и седалката, като преди това я свалете надолу до упор (фиг. 10).

ВНИМАНИЕ! Съхранявайте внимателно предпазните капачки, защото ще са ви необходими за връщане на системата ISOFIX на мястото ѝ, когато не се използва.

Монтиране на столчето

5. Разположете столчето върху избраната седалка, като се ръководите от указанията, дадени в ръководството за експлоатация на автомобила. **ВНИМАНИЕ!** Не поставяйте нищо между детето и столчето нито между столчето и седалката или между столчето и вратата на автомобила.

6. Захванете двата свързващи елемента ISOFIX към съответните куки ISOFIX, намиращи се между седалката и облегалката на автомобила (фиг. 11). **ВНИМАНИЕ!** Убедете се, че елементите са правилно захванати: за целта дръпнете към себе си столчето и се проверете дали двата индикатора (W) на захващането са зелени.

7. Избутайте енергично столчето по посока към облегалката на автомобила (фиг. 12), за да застане максимално плътно до нея.

Захващане с Top Tether

Монтирането на столчето е завършено само след захващане посредством лентовата система Top Tether.

ВНИМАНИЕ! Прочетете ръководството за експлоатация на автомобила, за да определите точната на захващане на системата Top Tether на столчето. Точката на захващане е посочено чрез специален етикет (фиг. 13), който може да бъде открит в местата, посочени на фиг. 14a – 14b – 14c – 14d.

ВНИМАНИЕ! Убедете се, че използваната система за захващане на Top Tether е именно онази, която е предвидена от производителя. Внимавайте да не я объркате с багажната халка (фиг. 15).

ВНИМАНИЕ! Прекарайте лентовата система за захващане Top Tether в пространството между облегалката и опората за главата на автомобилната седалка. В никакъв случай не прекарайте Top Tether над опората за

главата на автомобилната седалка (фиг. 16).
8. След като намерите точката за захващане, закопчайте куката (DD) на системата Top Tether (фиг. 17).

9. Нагласете дължината на лентата на Top Tether, като я издърпате енергично с цел да я обтегнете (фиг. 18). В случай, че лентата е добре обтегната, индикаторът, разположен върху лентата, ще бъде зелен на цвят (фиг. 19).

10. Навийте излишната лента и я захванете с помощта на самозалепващата ивица (фиг. 20).

ДЕМОНТИРАНЕ НА СТОЛЧЕТО

ВНИМАНИЕ! Извадете детето от столчето преди да пристъпите към демонтирането.

1. Разхлабете лентата Top Tether, като повдигнете съответния регулатор за настройка BB (фиг. 21), след това освободете куката за захващане DD.

2. Навийте лентата Top Tether и я захванете с помощта на самозалепващата ивица (фиг. 20).

3. Издърпайте по посока навън ръчката (K) за освобождаване на системата ISOFIX и, задържайки я издърпана (фиг. 22), отдалечете столчето от облегалката до пълното му отделение от системата ISOFIX (фиг. 23).

4. Натискайки в посока навън двата червени бутона (V), освободете съединителните елементи (T) от съответните елементи за захващане ISOFIX (фиг. 24).

5. Извадете от местата им между седалката и облегалката (фиг. 25) предпазните капачки и покрийте с тях съединителните елементи ISOFIX, като внимавате да обърнете двата накрайника навътре (фиг. 26).

6. Избутайте системата ISOFIX във вътрешността на основата на столчето, като я приберете напълно в основата.

ПОСТАВЯНЕ НА ДЕТЕТО В СТОЛЧЕТО

– Преди да поставите детето в столчето е необходимо да натиснете бутона за нагласяване на предпазните колани (D), като едновременно хванете двата колана под подплънките за раменцата и ги издърпайте към себе си, за да ги разхлабите (фиг. 27).

– Откопчайте катарамата (F) на предпазните колани на столчето: за целта натиснете червения бутон (фиг. 28) и отворете коланите.

Сега можете да поставите детето в столчето (фиг. 29).

– Разположете правилно колана между крачетата, хванете коланите, разположете една върху друга двете закопчалки на катарамата (фиг. 30a — 30b) и ги притискайте в предназначения за тях прорез на катарамата, докато ясно чуете «клик» (фиг. 31).

ИЗВАЖДАНЕ НА ДЕТЕТО ОТ СТОЛЧЕТО

– За да извадите детето от столчето е достатъчно да разкопчаете катарамата (F) на предпазните колани, като натиснете червения бутон.

НАГЛАСЯВАНЕ НА ОПОРАТА ЗА ГЛАВАТА И ПРЕДПАЗНИТЕ КОЛАНИ

Опората за главата и предпазните колани могат да се нагласяват по височина в 6 различни положения с помощта на бутон (M), разположен отзад.

ВНИМАНИЕ! За да можете правилно да нагласите височината на опората за главата, тя трябва да е разположена така, че коланите да излизат от облегалката на височината на раменете на детето (фиг. 32). За целта е необходимо да задържите натиснат бутона за нагласяване (M), разположен над опората за главата (фиг. 33), като едновременно с това премествате опората за главата, докато достигне желаното от вас положение (фиг. 34); сега вече можете да отпуснете бутона и да преместите още малко опората за главата, докато ясно чуете «клик», което означава, че е застанала на мястото си.

За да обтегнете предпазните колани на столчето е необходимо да дърпате лентата за нагласяване на коланите по дължина (E) (фиг. 35), докато прилепнат плътно към тялото на детето.

След като предпазните колани са изпънати, хванете подплънките за раменете и ги издърпайте надолу, за да застанат добре на мястото си и да са удобни на детето.

ВНИМАНИЕ! Предпазните колани трябва да бъдат добре обтегнати и да прилепват добре към тялото на детето, но да не се връзват: убедете се, че между предпазния колан и рамото на детето остава разстояние от около един пръст.

ВНИМАНИЕ! Убедете се, че предпазните колани не са пресукани.

НАГЛАСЯВАНЕ НАКЛОНА НА СЕДАЛКАТА

Столчето може да бъде нагласявано в 5 различни положения.

За да измените наклона е необходимо да издърпате към себе си (по посока нагоре) лостчето, разположено под седалката (L) (фиг. 36).

ВНИМАНИЕ! След като постигнете желаното положение на столчето, първо отпуснете лостчето, като продължите леко да натискате столчето, докато ясно чуете «клик»: това означава, че лостчето е блокирано.

ВНИМАНИЕ! Когато нагласявате предпочитаното от вас положение е необходимо да се убедите, че движещите се части не влизат в контакт с тялото на детето или другите деца, пътуващи в автомобила.

ПОДДРЪЖКА

Операциите по почистването и поддръжката трябва да се изпълняват само от възрастни.

Почистване на тапицерията

Тапицерията на столчето е подвижна, можете да я сваляте и перете на ръка или в перална при температура до 30°C. При пране спазвайте указанията, дадени върху етикета на тапицерията.



Пране в перална при температура до 30°C



Не избелвайте.



Не сушете в сушилна машина.



Не гладете.



Не почиствайте в химическо чистене.

Не използвайте абразивни перилни препарати или разтворители. Не центрофугирайте, не изтисквайте. Сушете върху равна повърхност.

Тапицерията може да бъде заменена само с такава, одобрена от производителя, тъй като е неразделна част от столчето, и, поради това, представлява част от системата за сигурност на детето.

ВНИМАНИЕ! За да гарантирате пълната сигурност на детето, никога не използвайте столчето без тапицерия.

За да свалите тапицерията, е необходимо да извършите следното:

1. натиснете бутона за нагласяване на предпазните колани, като едновременно хванете двата колана под подплънките за раменцата и ги издърпайте към себе си, за да ги разхлабите (фиг. 37);
2. разкопчайте предпазните колани, като натиснете червения бутон върху катарамата (фиг. 38);
3. сваляйте тапицерията, като започнете от долната ѝ част, там, където са разположени бутоните за промяна положението на столчето (фиг. 39);
4. разкопчайте автоматичните копчета, разположени в централната част на облегалката (фиг. 40), като свалите напълно тапицерията;
5. повторете същата операция и с другия предпазен колан (фиг. 41);
6. свалете тапицерията, като я извадите странично (фиг. 42) и нагоре (фиг. 43);
7. свалете тапицерията на опората за главата, като разкопчате копчетата, разположени отзад (фиг. 44).

За да я върнете на мястото ѝ е необходимо да извършите действията от 7 до 1 в обратен ред.

Почистване на металните и пластмасовите части

За почистване на пластмасовите и металните части на столчето използвайте само мека влажна кърпа. Забранено е използването на абразивни миешки средства или разтворители.

Не смазвайте по никакъв начин движещите се части на столчето.

ПРОВЕРКА ЦЕЛОСТТА НА КОМПОНЕНТИТЕ

Препоръчваме периодично да проверявате целостта и степента на износеност на следните компоненти:

- тапицерия: трябва да е здрава, от нея не бива да се показват или изпадат части от ватата. Шевовете трябва да са напълно запазени.
- предпазни колани: трябва да са здрави и да не носят следи от разнищване, износва-

не или изтъняване близо до лентите за нагласяване на дължината им при раменцата и между крачетата.

- пластмасови части: проверете степента им на износеност, не бива да са повредени или избелели.

ВНИМАНИЕ! Ако забележите, че столчето е повредено, деформирано или износено е необходимо да го замените, защото има опасност да е загубило изходните си характеристики, гарантиращи безопасността на детето.

СЪХРАНЕНИЕ НА ИЗДЕЛИЕТО

Когато не използвате столчето, ви препоръчваме да го съхранявате на сухо място, далече от източници на топлина, прах, влажност или пряка слънчева светлина.

КОГАТО СТОЛЧЕТО Е НЕГОДНО ЗА ПОНАТАТЪШНА УПОТРЕБА

Когато столчето стане негодно за по-нататъшна употреба, е необходимо да го изхвърлите. С оглед опазване на околната среда трябва да разделите различните видове материали, от които е произведено, в съгласие с действащото законодателство на вашата страна.

ГАРАНЦИЯ

Продуктът е с гаранция против всякаква липса на съответствие при нормални експлоатационни условия, съгласно ръководството за употреба.

Гаранцията обаче няма да бъде валидна в случай на щети, причинени от неправилна употреба, износване или случайни събития.

За срока на гаранцията относно липсите на съответствие, моля вижте специфичните разпоредби на националното законодателство, приложимо в държавата на закупуване, както е предвидено.

(18 - 9 كيلو)

تعليمات الاستعمال

ملاحظة مهمة: الرجاء قراءة دليل التعليمات بعناية قبل استعمال المنتج والاحتفاظ به للرجوع إليه عند الحاجة في المستقبل لضمان سلامة طفلك . عليك بقراءة التعليمات جيداً.

تنبيهاً قبل الاستعمال. يجب إزالة الأكياس البلاستيكية وكافة الأجزاء الداخلة في تغليف هذا المنتج. أو يجب التخلص منها ووضعها بعيداً عن متناول أيدي الأطفال في جميع الأحوال. ننصح بأن تتم عملية التخلص من هذه المواد بطريقة تفريق الحلفات بالاستناد إلى القوانين السارية في بلدك.

ملاحظة مهمة جداً: التركيب باستخدام نظام ISOFIX

1- أداة ISOFIX هي أداة لتثبيت الطفل. هذه الأداة موثقة بالاستناد إلى لائحة الإخاد الأوروبي رقم R44/04.ECE. للاستعمال بصورة عامة في السيارات التي تحتوي على أنظمة ISOFIX لتثبيت.

2- لاستعمال نظام ISOFIX العالمي. من الضروري جداً قراءة دليل السيارة قبل تركيب كرسي السيارة للطفل. يبين الدليل أيّ كراسي تتماشى مع الفئة والمجموعات العمرية للأطفال التي تتوافق مع نظام ISOFIX العالمي.

3- لقد تم تصنيف نظام التثبيت هذا على أنه "عالي" بناءً على معايير أكثر صرامة من تلك المنبئة في الموديلات السابقة التي لم يذكر فيها هذا التحذير.

4- المجموعة وفئة الـ ISOFIX التي يمكن استعمال نظام التثبيت معه هي: "المجموعة 1" الفئة "ب" 1.

5- إذا كانت لديك أية تساؤلات. عليك بالاتصال بالشركة المصنعة لأداة التثبيت هذه أو بالبيع.

تنبيهاً عند استعمال ISOFIX لا يكون تثبيت المشابك السفلية كافيًا. يتوجب حتمًا تثبيت الـ "Top Tether" في نقطة الربط المهبأة من قِبل الشركة المصنعة للسيارة.

ملاحظات مهمة جداً يجب قراءتها فوراً

• هذا الكرسي موثق "للمجموعة 1" وهو مخصص لنقل الأطفال الذين تتراوح أوزانهم بين 9 و18 كيلو (أي الذين تتراوح أعمارهم بين 12-9 شهور و3 سنوات تقريباً). وذلك بالاستناد إلى اللائحة الأوروبية R44/04.ECE .

• يجب أن يقوم شخص بالغ فقط بعمليات تعديل كرسي السيارة للطفل.

• كل بلد تفرض قوانين وتعليمات مختلفة عن السلامة فيما يتعلق بنقل الأطفال في المركبات. لهذا. ننصح بالاتصال بالسلطات المحلية للحصول على معلومات إضافية.

• لا تسمح لأي شخص باستعمال هذا المنتج إلا بعد قراءة التعليمات.

• يزداد خطر إصابة الطفل بأضرار جسيمة. ليس فقط في حالة وقوع حادث ما. وإنما في مواقف أخرى أيضاً (مثل توقف السيارة المفاجئ. وغير ذلك) إذا لم يتم اتباع هذه التعليمات بصورة دقيقة.

• إن هذا المنتج مخصص للاستعمال ككرسي سيارة للطفل وليس للاستعمال المنزلي.

• ليس هناك كرسي يضمن السلامة التامة للطفل في حالة وقوع حادث ما. إلا أن استعمال هذا الكرسي من شأنه أن يقلل من خطر الإصابة بأضرار بالغة ومن خطر الموت.

• يجب استعمال كرسي السيارة للطفل دائماً. ويجب أن يكون هذا الكرسي مطبئاً بطريقة صحيحة ويجب أن تكون الأحزمة مربوطة جيداً. كما يجب استعمال الكرسي حتى عند التنقل لمسافات قصيرة. إن عدم القيام بهذا يؤدي إلى أضرار. عليك بالتأكد بشكل خاص من أن أحزمة كرسي السيارة للطفل مشدودة بقوة ومن أنها غير ملتفة على نفسها أو مربوطة بوضعية خاطئة.

• في حالة وقوع حادث ما. حتى ولو كان طفيفاً. يمكن أن يتعرض كرسي السيارة للطفل إلى تلف قد لا يكون واضحاً للعيان. من الممكن أن يكون هيكل الكرسي قد تعرض لأضرار غير واضحة للعيان ولكنها كافية للتقليل من خصائص السلامة المتوفرة بهذا المنتج.

• لا تستخدم أبداً كرسي السيارة للطفل إذا كان تالفاً أو متضرراً أو مستهلكاً جداً أو إذا كان أي جزء من أجزائه ناقصاً. حيث أن الكرسي بحالته هذه يمكن أن يكون قد فقد خصائص السلامة الأصلية فيه.

• لا تُدخِل أية تعديلات أو إضافات على المنتج إلا بموافقة الشركة المصنعة. لا تُركب على كرسي السيارة للطفل هذا أية ملحقات أو قطع غيار أو أجزاء لم يتم الحصول عليها من الشركة المصنعة أو لم تتم الموافقة عليها من قِبل الشركة المصنعة.

• لا تستعمل أشياء مثل الوسائد أو الأغطية لتعليق كرسي السيارة للطفل عن مقعد السيارة أو لتعليق الطفل عن كرسي السيارة للطفل. لأن الكرسي قد لا يعمل بطريقة صحيحة وهذا يقلل من خصائص السلامة التي يوفرها الكرسي في حالة وقوع حادث ما.

• تأكد من عدم وجود أي شئ بين كرسي السيارة للطفل وبين المقعد أو بين هذا الكرسي وباب السيارة.

• تأكد من إحكام تثبيت مقاعد السيارة القابلة للطي أو الدوران أو الانحناء.

• لا تنقل أية أغراض أو أمعة غير مربوطة أو غير مثبتة بشكل صحيح. خاصة على الرف الخلفي داخل السيارة. حيث أن هذه الأغراض من شأنها أن تؤذي ركاب السيارة في حالة وقوع حادث أو توقف السيارة بشكل مفاجئ.

• لا تسمح لأطفال آخرين باللعب أو العبث بأجزاء أو مكوثات كرسي السيارة للطفل.

• لا تترك الطفل لوحده دون مراقبة داخل السيارة لأي سبب من الأسباب. هذا أمر خطير جداً!

• لا تنقل أكثر من طفل واحد على الكرسي في المرة الواحدة.

• تأكد من ارتداء كافة ركاب السيارة لأحزمة الأمان المخصصة لهم عند التنقل. وذلك للمحافظة على سلامتهم ولأن هذا الأمر قد يؤذي الطفل في حالة وقوع حادث ما أو عند توقف السيارة بصورة مفاجئة.

• تنبيهاً: عند القيام بعمليات تعديل كرسي السيارة للطفل. يجب التأكد من عدم ملامسة الأجزاء المتحركة في هذا الكرسي لجسم الطفل.

- A- وسادة مسند الرأس
- B- شريطي الأكتاف
- C- أحزمة كرسي السيارة للطفل
- D- زر تعديل الأحزمة
- E- شريط تعديل الأحزمة
- F- مشبك إقفال / فتح الأحزمة
- G- كسوة
- H- حزام مبطن فاصل للسائقين
- I- قاعدة كرسي السيارة للطفل
- J- مقعد كرسي السيارة للطفل
- K- مسك خريز نظام ISOFIX
- L- عتلة تعديل الانحناء

- إذا أردت تعديل كرسي السيارة للطفل أو إذا كنت تنوي تعديل جلسة الطفل خلال رحلة السيارة . عليك بإيقاف السيارة أولاً في مكان آمن قبل القيام بذلك.
- تأكد باستمرار من عدم قيام الطفل بفتح مشبك ربط حزام الأمان ومن أنه لا يعبت بكرسي السيارة للطفل أو بأجزائه.
- لا تقدم للطفل أية أطعمة عند التنقل. خاصة المصاصات السُّكَّرية والملحبات المحمولة على عيدان أو غير هذا من الأطعمة التي تُخمل على عيدان. لأنها قد تؤدي للطفل في حالة وقوع حادث ما أو عند توقف السيارة بصورة مفاجئة.
- يجب التوقف بين حين وآخر عند القيام برحلات طويلة. لأن الأطفال مُعرضون للتعب أكثر عند الجلوس على كرسي السيارة المخصص لهم لوقت طويل ويصبحوا بحاجة للحركة. .
- يُفضّل إدخال وإخراج الطفل من السيارة من جانب الرصيف (جهة الجنب الأيمن).

- لا تقم بإزالة العلامات واللاصقات من على المنتج.
- تجنب تعريض كرسي السيارة للطفل للشمس لمدة طويلة.
- هذا قد يؤدي إلى تغير في لون أجزاء وأقمشة الكرسي.
- إذا كانت السيارة قد تُركت في الشمس لمدة طويلة، تأكد من أن مقعد السيارة ليس ساخناً قبل وضع الطفل بداخله. في حال كانت أجزاء الكرسي ساخنة. يجب الانتظار حتى تبرد قبل وضع الطفل داخل الكرسي وذلك لتفادي تعرض الطفل لحروق إنرلس جسمه لهذه الأجزاء.
- إذا لم يكن الطفل جالساً على الكرسي وكان الكرسي داخل السيارة، فإنه يجب أن يترك الكرسي مربوطاً بواسطة موصّلات ISOFIX و Top Tether أو أن يوضع في صندوق السيارة، حيث أن الكرسي غير مربوط يمكن أن يكون مصدر خطر على ركاب السيارة في حالة وقوع حادث أو في حالة توقف السيارة بشكل مفاجئ.
- لا تعتبر شركة أرتسانا مسؤولة في حالة الاستخدام الخاطئ لهذا المنتج وفي حالة استعمال المنتج بطريقة مخالفة للتعليمات.

- الصورة 2 (الخلف)
- M- زر تعديل مسند الرأس
- N- علامة التوثيق
- O- موصّلات ISOFIX
- P- Top Tether
- Q- خانة الاحتفاظ بالتعليمات

- الصورة 3 (صورة جانبية)
- R- علامات تعليمات التركيب
- S- نظام ISOFIX

- الصورة 4 (تفاصيل نظام ISOFIX)
- T- موصّلات
- U- أغطية واقية
- V- أزرار التحرير
- W- مؤشرات التثبيت

- الصورة 5 (تفاصيل Top Tether)
- AA- حزام
- BB- أداة ضبط
- CC- مؤشر الشد
- DD- مشبك

تعليمات الاستعمال

- الأجزاء المكوّنة
- شروط ومتطلبات الاستعمال المتعلقة بالمنتج وبمقعد السيارة.
- تركيب كرسي السيارة للطفل باستخدام نظام Isofix
- الاستعداد للتركيب
- تركيب كرسي السيارة للطفل
- تركيب Top Tether
- فكّ المنتج
- وضع الطفل على كرسي السيارة المخصص له
- رفع الطفل من على كرسي السيارة المخصص له
- تعديل مسند الرأس والأحزمة
- تعديل انحناء المقعد
- الصيانة
- تنظيف قماش الكسوة
- تنظيف الأجزاء البلاستيكية أو المعدنية
- التأكد من سلامة الأجزاء المكوّنة
- تخزين المنتج
- التخلص من المنتج
- الأجزاء المكوّنة (الصورة 1-2-3-4-5)
- الصورة 1 (الأمام)

شروط ومتطلبات الاستعمال المتعلقة بالمنتج وبمقعد السيارة تنبيه! يجب الالتزام التام بهذه الشروط والمتطلبات الخاصة باستخدام المنتج وبمقعد السيارة وإلا تكون السلامة غير مضمونة.

- يجب أن يتراوح وزن الطفل بين 9 و 18 كيلو.
- يجب تركيب كرسي السيارة للطفل باستخدام نظام ISOFIX في النقاط المشار إليها في دليل استعمال السيارة.
- تنبيه! إذا كان دليل السيارة يسمح بتركيب كرسي السيارة للطفل باستخدام ISOFIX على المقعد الأمامي. وللحصول على أمان أكثر. ننصح بإرجاع المقعد الأمامي إلى الخلف إلى أكبر قدر ممكن. مع الأخذ بالاعتبار راحة الركاب الذين يجلسون مباشرة خلف المقعد. كما يجب تعديل مسند الظهر علي الوضعية الأكثر عمودية. إذا كان مقعد السيارة الأمامي مزوداً بأكياس هواء أمامية (airbag) فإننا لا ننصح بتركيب كرسي السيارة للطفل على هذا المقعد. في حالة تثبيت كرسي السيارة للطفل على أي مقعد محمي بأكياس هواء، فإنه يتعين

فك الكرسي

تنبيه! ارفع الطفل من على كرسي السيارة المخصص له قبل القيام بفصل الكرسي.

1- قم بإرخاء Top Tether بالضغط على أداة التعديل (BB) ورفعهما (الصورة 21)، ثم قم بفصل المشبك (DD).

2- قم بلف حزام Top Tether واربطه بشرائط الفلكرو المخصص لهذا (الصورة 20).

3- اسحب مسك فصل نظام (K ISOFIX) نحو الخارج. استمر بالسحب (الصورة 22) وبقم بإبعاد كرسي السيارة للطفل عن مسند ظهر السيارة حتى ينفصل نظام ISOFIX بالكامل (الصورة 23).

4- ادفع الزرين الأحمرين (V) نحو الداخل واقلص الموصلين (T) عن رابطي ISOFIX على مقعد السيارة (الصورة 24).

5- أخرج الغطاءين الواقيين (U) اللذين كنت قد خزنتهما سابقاً من الخانة الموجودة بين المقعد ومسند الظهر (الصورة 25)، وأعد وضعهما على موصلي ISOFIX مع الانتباه إلى أن النهايتين متجهتان نحو الداخل (الصورة 26).

6- ادفع نظام ISOFIX نحو داخل قاعدة كرسي السيارة للطفل حتى يدخل بكامله في القاعدة نفسها.

وضع الطفل على كرسي السيارة المخصص له

- قبل وضع الطفل على كرسي السيارة المخصص له، عليك بالضغط على زر تعديل الأحزمة (D) وفي نفس الوقت الإمساك بحزامي كرسي السيارة للطفل تحت شروط الأكتاف وسحبهما نحوك حتى يرتخيان (الصورة 27).

- إفصل مشبك أحزمة كرسي السيارة للطفل (F) وذلك بالضغط على الزر الأحمر (الصورة 28) وبقم بتكبير عرض الأحزمة نحو الخارج. يمكن الآن وضع الطفل على كرسي السيارة المخصص له (الصورة 29).

- ضع الحزام الفاصل للساقين بطريقة صحيحة وامسك الأحزمة ثم ضع لساني المشبك مع بعضهما (الصورتان - 30a و 30b) وادفعهما بقوة داخل المشبك حتى تسمع صوت "تكة" واضحة (الصورة 31).

رفع الطفل من على كرسي السيارة المخصص له

- يمكن رفع الطفل من على كرسي السيارة المخصص له بمجرد فك مشبك أحزمة الكرسي (F) وبالضغط على الزر الأحمر.

تعديل مسند الرأس والأحزمة

يمكن تعديل ارتفاع مسند الرأس والأحزمة في وقت واحد بستة (6) وضعيات وذلك باستعمال الزر الخلفي (M).

تنبيه! للقيام بعملية تعديل صحيحة، يجب وضع مسند الرأس بحيث تخرج الأحزمة من مسند الظهر على مستوى ارتفاع كتفي الطفل (الصورة 32)، للقيام بعملية التعديل يجب الاستمرار بالضغط على زر التعديل (M) الموجود فوق مسند الرأس (الصورة 33) والقيام في الوقت نفسه بتحريك مسند الرأس حتى يصل إلى الوضعية المطلوبة (الصورة 34). عند ذلك، عليك بتحريك الزر مع مسند الرأس حتى تسمع صوت تكة تؤكد تثبيتها.

للقيام بشد أحزمة كرسي السيارة للطفل، عليك بسحب شريط تعديل الأحزمة (E) (الصورة 35) حتى تلصق الأحزمة بجسم الطفل تماماً.

عليك دائماً الرجوع إلى دليل تعليمات السيارة بهذا الخصوص. تركيب كرسي السيارة للطفل باستعمال نظام Isofix

الاستعداد للتركيب

1- اسحب المسك (K) المستعمل لتحرير نظام ISOFIX. نحو الخارج (الصورة 6).

2- استمر في سحب المسك وبقم بإخراج نظام ISOFIX بأكمله من خلف مسند الظهر (الصورة 7). تأكد من إخراج هذا النظام بالكامل حتى يتوقف عن الحركة.

3- ادفع الزرين الأحمرين لموصلات (V ISOFIX) نحو الداخل (الصورة 8) ثم قم بإزالة الغطاءين الواقيين (U) (الصورة 9).

4- ضع الغطاءين الواقيين في الأماكن المخصصة لهما بين القاعدة والمقعد بعد أن تكون قد وضعت المقعد في وضعية الاتحناء الكامل (الصورة 10).

تنبيه! احتفظ بالغطائين الواقيين بعناية. وذلك لكونها ضرورية لإعادة إدخال نظام ISOFIX في القاعدة بعد استعمالهما.

تركيب كرسي السيارة للطفل

5- ضع كرسي السيارة للطفل على المقعد بالاستناد إلى الاختيارات الموجودة في دليل استعمال سيارتك. تنبيه! تأكد من عدم وجود أي شيء بين كرسي السيارة للطفل وبين المقعد أو بين كرسي السيارة للطفل وبين باب السيارة.

6- قم بربط موصلي ISOFIX بمشابك ISOFIX الموجودة على مقعد السيارة بين مسند الظهر والمقعد (الصورة 11). تنبيه! تأكد من صحة الربط وذلك بسحب كرسي السيارة للطفل نحوك والتأكد بعد هذا من أن المؤشرين (W) يشيران إلى اللون الأخضر.

7- ادفع كرسي السيارة للطفل بقوة نحو مسند ظهر السيارة (الصورة 12) للتأكد من التصاقه به.

تركيب Top Tether

لا تكتمل عملية تركيب كرسي السيارة للطفل إلا بعد تركيب الـ Top Tether.

تنبيه! عليك بالرجوع إلى دليل السيارة لاكتشاف نقطة ربط الـ Top Tether الموجود في كرسي السيارة للطفل. هناك علامة خاصة تشير إلى نقطة الربط هذه (الصورة 13) ويمكن إيجادها في النقاط المشار إليها في الصور - 14a - 14b - 14c - 14d.

تنبيه! تأكد من أن الرابط المستعمل لـ Top Tether هو الرابط الصحيح المخصص لهذا. لا تخطيء بين قفل الجهاز والحلقة مخصصة لربط الأمتعة (الصورة 15).

تنبيه! قم بتمرير Top Tether بين القسم العلوي لمسند ظهر مقعد السيارة ومسند الرأس. لا تمر الـ Top Tether أبداً فوق مسند الرأس في السيارة (الصورة 16).

8- بعد إيجاد نقطة الربط الصحيحة، قم بربط المشبك (DD) الخاص بـ Top Tether (الصورة 17).

9- قم بتعديل طول حزام الـ Top Tether وذلك بسحب الشريط بقوة حتى يتشدد (الصورة 18). إن اللون الأخضر للمؤشر الموجود على الشريط يشير إلى صحة شد الحزام (الصورة 19).

10- قم بلف الجزء الزائد من الحزام واربطه بشرائط الفلكرو المخصص لهذا (الصورة 20).

بعد القيام بشد الأحزمة. امسك شريطي الأكتاف واسحبهما نحو الأسفل وذلك للتأكد من تثبيت الأحزمة على الطفل بطريقة مثلى.
تنبيه! يجب أن تكون الأحزمة مشدودة جيداً. ولكن لا تُفَرط في شد الأحزمة على جسم الطفل: يجب أن يكون بالإمكان إدخال أصبع بين الشريط وكتف الطفل على ارتفاع الكتفين.
تنبيه! تأكد من عدم التفاف الأحزمة.

تعديل انحناء مسند الظهر
يمكن تعديل انحناء مسند ظهر بخمسة (5) وضعيات.
لتغيير الانحناء يجب أن تسحب العنلة الموجودة تحت المقعد (أ) نحو (الصورة 36).

تنبيه! بعد التوصل إلى الوضعية المطلوبة، قم أولاً بتحريك العنلة، ثم استمر بتحريك المقعد حتى تسمع صوت تكة تؤكد تثبيت العنلة.

تنبيه! عند القيام بعمليات التعديل، عليك بالتأكد من أن الأجزاء المتحركة لا تلامس جسم الطفل أو بجسم أطفال أو أشخاص آخرين جالسين على مقاعد السيارة.
الصيانة
يجب أن يقوم شخص بالغ بعمليات التنظيف والصيانة.

تنظيف قماش الكسوة
إن كسوة كرسي السيارة للطفل هي قابلة للإزالة بالكامل وهي قابلة للغسل باليد أو بغسالة الملابس بدرجة حرارة 30 مئوية.
يجب اتباع تعليمات الغسل المذكورة على العلامة الموجودة على الغطاء.

غسيل بغسالة الملابس بدرجة حرارة 30 مئوية



لا تستعمل مبيض



لا تنشف بالمجففة الكهربائية



لا تكوي



لا تنظف بالغسيل الجاف



لا تستعمل أبداً أية مواد تنظيف كاشطة أو مذيبات. لا تنشف الكسوة بال دوران المركزي واركبها تنشف دون أن تعصرها.
ليس من الممكن استبدال الكسوة إلا بأخرى موثقة من قِبَل الشركة المصنعة. وذلك لأن الكسوة هي جزء مكمل لكرسي السيارة للطفل وهي جزء من أجزاء السلامة.
تنبيه! لا تستعمل كرسي السيارة للطفل أبداً بدون الكسوة وذلك حفاظاً على سلامة الطفل.

تتم إزالة الكسوة بالطريقة التالية:

- 1- اضغط على زر تعديل الأحزمة و قم في الوقت نفسه بالإمسك بحزامي كرسي السيارة للطفل تحت شرائط الأكتاف واسحبهما نحو حتى يرتخيان (الصورة 37).
- 2- افصل حزام الأمان. وذلك بالضغط على الزر الأحمر للمشبك (الصورة 38).
- 3- افصل الكسوة من الأسفل بالقرب من زر الانحناء (الصورة 39).

4- افصل الزر الإطباقي الموجود في منتصف مسند الظهر (الصورة 40) وقم بإزالة الكسوة بالكامل من على كرسي السيارة للطفل.

5- أعد نفس العملية على الحزام الآخر (الصورة 41).

6- قم بإزالة الكسوة من الجانب (الصورة 42) ومن الأعلى (الصورة 43).

7- قم بإزالة غطاء مسند الرأس وذلك بفصل الأزرار الموجود في القسم الخلفي (الصورة 44).

إعادة تركيب الكسوة عليك بإجراء العمليات بطريقة معكوسة من 7 إلى 1.

تنظيف الأجزاء البلاستيكية أو المعدنية
لا تستعمل إلا قطعة قماش مبللة لتنظيف الأجزاء البلاستيكية أو المعدنية المصبوغة. لا تستعمل أية منظفات كاشطة أو مذيبات.

لا تقم بتثبيت الأجزاء المتحركة في كرسي السيارة للطفل أبداً.

التأكد من سلامة أجزاء الكرسي
يجب القيام دورياً بتفحص سلامة وحالة استهلاك الأجزاء التالية:

- الكسوة: تأكد من عدم خروج البطانة أو من تساقط أجزاء من البطانة. تأكد من حالة الأحزمة التي يجب أن تكون سليمة دائماً.

- الأحزمة: تأكد من عدم تنسّل خيوط النسيج ومن عدم النقص في سمك النسيج بالقرب من شريط التعديل والحزام الفاصل للسابقين وعلى شرائط الأكتاف ومنطقة حلقة تعديل الأحزمة.

- الأجزاء البلاستيكية: تأكد من حالة استهلاك الأجزاء البلاستيكية التي يجب أن تكون خالية من أية علامات تدل على تلفها أو فقدانها لونها.

تنبيه! يجب استبدال كرسي السيارة للطفل في حالة تلفه أو استهلاكه بشكل كبير لأنه من الممكن بهنده الحالة أن يكون قد فقد خواص السلامة الأصلية فيه.

تخزين المنتج

عندما لا يكون الكرسي مثبتاً في السيارة. ننصح بالاحتفاظ به في مكان جاف وبعيد عن مصادر الحرارة والغبار والرطوبة وأشعة الشمس المباشرة.

التخلص من المنتج

بعد انقضاء العمر الافتراضي لكرسي السيارة للطفل. يجب التوقف عن استعماله والتخلص منه مع الخلفات الأخرى. لأسباب تتعلق بحماية البيئة. يجب تفريق أجزاء الكرسي حسب أنواعها. بالاستناد إلى ما تنص عليه القوانين المحلية السارية.

الضمان

المنتج مضمون ضد أي عيوب في المطابقة أثناء ظروف الاستخدام العادي كما هو مشار إليه في إرشادات الاستخدام. ومن ثم لا ينطبق الضمان في حالة التلفيات الناتجة عن الاستخدام الخاطئ أو التهاك أو الحوادث. وبالنسبة لمدّة الضمان ضد عيوب المطابقة فيرجى الرجوع إلى الأحكام الخاصة الواردة في القوانين المعمول بها محلياً في بلد البيع. حيثما وجدت.

UK OASYS 1 EVO IsoFIX (9-18 кг)

Інструкція з використання

ВАЖЛИВО: ПЕРЕД ВИКОРИСТАННЯМ УВАЖНО ОЗНАЙОМТЕСЯ З ЦИМ ПОСІБНИКОМ КОРИСТУВАЧА, ЩОБ УНИКНУТИ НЕБЕЗПЕКИ ПІД ЧАС ВИКОРИСТАННЯ ВИРОБУ. ЗБЕРЕЖІТЬ ПОСІБНИК ДЛЯ МАЙБУТНІХ КОНСУЛЬТАЦІЙ. РЕТЕЛЬНО ДОТРИМУЙТЕСЬ ЦЬОЇ ІНСТРУКЦІЇ, ЩОБ НЕ ПІДДАВАТИ НЕБЕЗПЕЦІ ВЛАСНУ ДИТИНУ.

УВАГА! ПЕРЕД ВИКОРИСТАННЯМ ЗНИМІТЬ Й ВИКИНЬТЕ ВСІ НАЯВНІ ПЛАСТИКОВІ ПАКЕТИ І РЕШТУ КОМПОНЕНТІВ УПАКОВКИ. В БУДЬ-ЯКОМУ РАЗІ, ЗБЕРІГАЙТЕ ЇХ В НЕДОСТУПНОМУ ДЛЯ ДІТЕЙ МІСЦІ. РЕКОМЕНДУЄТЬСЯ ВИКИДАТИ ПРЕДМЕТИ УПАКОВКИ В ВІДПОВІДНІ КОНТЕЙНЕРИ ДЛЯ ДИФЕРЕНЦІЙНОГО ЗБОРУ ВІДХОДІВ ВІДПОВІДНО ДО ЧИННОГО ЗАКОНОДАВСТВА.

ВАЖЛИВО! Встановлення за допомогою системи ISOFIX

1. Цей пристрій ISOFIX призначений для утримання дитини. Він затверджений Європейським стандартом ECE R44/04 для загального використання в автомобілях, оснащених системами кріплення ISOFIX.

2. Правильне застосування універсальної системи кріплення ISOFIX UNIVERSALE вимагає обов'язкового ознайомлення з керівництвом до автомобілю. Уважно прочитайте інструкції перш ніж встановлювати автомобільне крісло в салоні автомобілю. В керівництві зазначені місця, призначені для встановлення автомобільного крісла, сертифікованого як універсальне - ISOFIX UNIVERSALE, відповідно до його розмірів.

3. Цей пристрій для утримання дитини класифікований як «універсальний», згідно з критеріями сертифікації, більш суворими порівняно з попередніми моделями, в яких дане зауваження відсутнє.

4. Пристрій може використовуватися з наступними групою за вагою дитини і класом розмірів ISOFIX: ГРУПА 1, клас B1.

5. У разі сумніву зв'яжіться з виробником

утримуючих пристроїв або з постачальником.

УВАГА! Під час використання ISOFIX фіксація нижніх скоб не є достатньою. Необхідно обов'язково зафіксувати якірний ремінь в місці кріплення, передбаченому виробником автомобіля.

НАДЗВИЧАЙНО ВАЖЛИВО! НЕГАЙНО ПРОЧИТАЙТЕ!

- Це дитяче крісло сертифіковане як «Група 1» для перевезення в автомобілі дітей вагою від 9 до 18 кг (приблизний вік від 9 - 12 місяців і до 3 років) відповідно до європейського стандарту ECE R 44/04
- Регулювання автомобільного крісла має виконуватися тільки дорослими особами.
- У кожній окремій країні існують свої закони і правила безпеки при перевезенні дітей в автомобілі. Тому рекомендується звернутися за детальнішою інформацією до місцевих органів влади.
- Не дозволяйте користування виробом, якщо інструкції не прочитані.
- Недотримання заходів безпеки, викладених у цій інструкції, підвищує ймовірність серйозних травм у дитини не тільки у випадку аварії, а й в будь-яких інших ситуаціях (наприклад, при різкому гальмуванні, тощо).
- Виріб призначений для використання в якості дитячого автомобільного крісла і не має використовуватися вдома.
- Жодне автомобільне крісло не може гарантувати повну безпеку дитини в разі дорожньо-транспортної пригоди, але використання цього виробу зменшує ризик серйозних травм або смерті.
- Завжди використовуйте дитяче автомобільне крісло, правильно закріплене на автомобільному сидінні і пристебнуте ремнями безпеки, навіть, якщо йдеться про короткі подорожі. Невиконання цих дій загрожує небезпеці дитини. Уважно стежте, щоб ремінь безпеки був правильно натягнутий, не був перекручений або не знаходився в неправильному положенні.
- Дорожньо-транспортна пригода, в тому числі легка, може викликати пошкодження

- автомобільного крісла, не завжди помітне: тому воно підлягає обов'язковій заміні.
- Не використовуйте вживані автомобільні крісла: вони можуть мати конструктивні ушкодження, які не помітні неозброєним оком, але негативно впливають на безпеку виробу.
 - Якщо дитяче крісло має пошкодження, деформації або сильно зношене, замініть його, тому що воно може втратити вихідні властивості безпеки.
 - Забороняються модифікації або доповнення виробу іншими аксесуарами, якщо вони не затверджені виробником. Не встановлювати аксесуари, запасні частини і компоненти від інших виробників або не ухвалені виробником для спільного користування з автомобільним кріслом.
 - Не підкладати під дитяче крісло подушки чи покривала, щоб підняти його на сидінні автомобіля або щоб посадити у вище положення: у разі дорожньо-транспортної пригоди автомобільне крісло може виконувати свої функції неправильно.
 - Перевіряти, щоб між дитячим кріслом і автомобільним сидінням, а також між кріслом і дверцятами автомобіля не знаходились зайві речі.
 - Перевіряйте, щоб складні, відкидні або поворотні автомобільні сидіння були добре зафіксовані.
 - Перевіряйте, щоб не перевозилися, особливо на задній полиці усередині автомобіля, речі або багаж, які не надійно прикріплені або не встановлені безпечним чином: у разі аварії або різкого гальмування вони можуть завдати травми пасажиром.
 - Не дозволяйте іншим дітям гратися з компонентами і частинами автомобільного крісла.
 - Ніколи не залишайте в автомобілі дитину одну без нагляду - це небезпечно!
 - Не перевозьте за раз в автомобільному кріслі більше однієї дитини.
 - Переконайтеся в тому, що всі пасажирів автомобіля використовують власні ремені безпеки. Це необхідно для їх власної безпеки, а також щоб уникнути травмування дитини в разі дорожньо-транспортної пригоди або різкого гальмування.
- УВАГА! Стежте, щоб під час цих операцій рухомі частини автомобільного крісла не торкалися дитини.
 - У поїздках, перш ніж поправити дитяче крісло або приділити увагу дитині, зупиніть автомобіль в безпечному місці.
 - Регулярно перевіряйте, щоб дитина не розстегнула самостійно ремінь безпеки і не маніпулювала кріслом або його частинами.
 - У поїздки намагатися не давати дитині їжу, особливо льодяники, морозиво чи інші подібні продукти на паличці. У випадку аварії або при різкому гальмуванні це може призвести до травмування дитини.
 - У тривалих поїздках рекомендується часто зупинятися, тому що дитина дуже швидко втомлюється, перебуваючи в кріслі, і має потребу в русі. Рекомендується висаджувати дитину з автомобіля й усаджувати її тільки зі боку тротуару.
 - Не відрізайте етикетки і товарні марки з виробу.
 - Намагайтеся не залишати дитяче крісло під сонцем протягом тривалого часу: це може призвести до зміну кольору матеріалів і тканин
 - Якщо автомобіль протягом тривалого часу знаходився під сонцем, уважно обстежте дитяче крісло, перш ніж посадити в нього дитину, щоб переконатися, що деякі його частини не надто нагрілися: щоб уникнути опіків у дитини почекайте, поки вони охолонуть.
 - Якщо дитина не перевозиться, автомобільне крісло слід залишити в салоні у закріпленому стані (за допомогою кріплень ISOFIX або якірного ременя) або прибрати в багажне відділення. Незакріплене автомобільне крісло служить джерелом небезпеки для пасажирів у разі ДТП або різкого гальмування.
 - Компанія Artsana знімає з себе будь-яку відповідальність при користуванні виробом не за призначенням і не відповідно до цієї інструкції.

ІНСТРУКЦІЯ З ВИКОРИСТАННЯ

- Компоненти
- Обмеження і вимоги щодо використання виробу і автомобільного сидіння
- Встановлення автомобільного крісла в автомобілі за допомогою системи isofix
 - підготовка до встановлення
 - встановлення автомобільного крісла
 - встановлення якірного ременя
- Зняття автомобільного крісла
- Розміщення дитини в автомобільному кріслі
- Виймання дитини з автомобільного крісла
- Регулювання підголівника і ременів
- Регулювання нахилу сидіння
- Догляд
 - Очищення чохла автомобільного крісла
 - Очищення пластикових і металевих частин.
- Перевірка цілісності компонентів
- Зберігання виробу
- Утилізація виробу

КОМПОНЕНТИ (Мал. 1-2-3-4-5)

Мал. 1 (Вигляд спереду)

- A. Подушка-підголівник
- B. Лямки
- C. Ремені автомобільного крісла
- D. Кнопка для регулювання ременів
- E. Стрічка для регулювання ременів
- F. Пряжка для застібання/розстібання ременів
- G. Чохол
- H. М'який розділовий ремінь для ніг
- I. Основа автомобільного крісла
- J. Сидіння автомобільного крісла
- K. Ручка для від'єднання системи ISOFIX
- L. Важіль для регулювання нахилу

Мал. 2 (Вигляд ззаду):

- M. Кнопка для регулювання підголівника
- N. Сертифікаційна наклейка
- O. Кріплення ISOFIX
- P. Якірний ремінь
- Q. Відділення для інструкцій

Мал. 3 (Вигляд збоку)

- R. Наклейки з інструкціями з встановлення
- S. Система ISOFIX

Мал. 4 (Деталь системи ISOFIX)

- T. Кріплення
- U. Захисні ковпачки
- V. Кнопки відчеплення
- W. Індикатори правильного закріплення

Мал. 5 (Деталь якірного ременя TOP TETHER)

- AA. Ремінь
- BB. Регулятор
- CC. Індикатор натягу
- DD. Гачок

ОБМЕЖЕННЯ І ВИМОГИ ЩОДО ВИКОРИСТАННЯ ВИРОБУ І АВТОМОБІЛЬНОГО СИДІННЯ

УВАГА! Ретельно дотримуйтесь наведених далі обмежень і вимог для використання цього виробу і автомобільного сидіння: інакше безпека не гарантуватиметься.

- Вага дитини має знаходитися у межі від 9 кг до 18 кг.
- За допомогою системи ISOFIX автомобільне крісло можна встановити в положення, вказані в керівництві до автомобіля.

УВАГА! Якщо керівництво до автомобілю дозволяє встановлення автомобільного крісла на передньому сидінні автомобіля, рекомендується відсунути це сидіння назад, наскільки це можливо з урахуванням пасажирів на задньому сидінні, і встановити спинку сидіння в максимально допустиме вертикальне положення. Не рекомендується встановлювати дитяче крісло на передньому сидінні, оснащеному фронтальною подушкою безпеки. Якщо крісло встановлюється на будь-якому іншому автомобільному сидінні, оснащеному подушкою безпеки, ознайомтеся з інструкцією з експлуатації вашого автомобіля.

ВСТАНОВЛЕННЯ АВТОКРІСЛА В АВТОМОБІЛІ ЗА ДОПОМОГОЮ СИСТЕМИ ISOFIX

Підготовка до встановлення

1. Потягніть назовні ручку (K) розчеплення системи ISOFIX (Мал. 6).
2. Утримуючи ручку в цьому положенні, ПО-

ВНІСТЮ витягніть систему ISOFIX з задньої частини спинки (Мал. 7). Переконайтеся в тому, що система кріплення повністю виведена назовні.

3. Прощтовхніть всередину дві червоні кнопки (V) кріплень ISOFIX (Мал. 8) і, утримуючи їх натиснутими, зніміть два захисних ковпачка (U) (Мал. 9).

4. Розташуйте два ковпачка у спеціальних гніздах, які знаходяться між основою і сидінням після того, як сидіння повністю відкинуте (Мал. 10).

УВАГА! Дбайливо зберігайте ковпачки, тому що вони необхідні для системи ISOFIX, коли вона не використовується і складена всередині основи.

Встановлення автомобільного крісла

5. Розташуйте автомобільне крісло на сидіння, дотримуючись вказівок з керівництва до вашого автомобіля. УВАГА! Перевіряйте, щоб між дитячим кріслом і автомобільним сидінням, а також між кріслом і дверцятами автомобіля не знаходились зайві речі.

6. Зачепіть два кріплення ISOFIX до відповідних скоб ISOFIX, які знаходяться на автомобільному сидінні між спинкою і сидінням (Мал. 11). УВАГА! Перевірте, що закріплення виконане правильно, для цього потягніть на себе автомобільне крісло і переконайтеся, що дві позначки (W) вказують на зелений колір.

7. Енергійно прощтовхніть автомобільне крісло до спинки автомобільного сидіння (Мал. 12), щоб забезпечити його оптимальне прилягання.

Встановлення якірного ременя

Встановлення автомобільного крісла вважається завершеним лише після монтажу якірного ременя.

УВАГА! Зверніться до керівництва до автомобіля, щоб визначити місце закріплення якірного ременя автомобільного крісла. Це місце кріплення позначається відповідною наклейкою (Мал. 13) і може знаходитися в одному з положень, вказаних на малюнках 14a – 14b – 14c – 14d.

УВАГА! Перевірте, що кріплення, використовуване для якірного ременя співпадає

з передбаченим. Не переплутайте його з кільцем, призначеним для кріплення багажу (Мал. 15).

УВАГА! Проведіть якірний ремінь між верхньою частиною автомобільного сидіння і підголівником. Ні в якому разі не проводьте якірний ремінь понад підголівником автомобілю (Мал. 16).

8. Визначивши місце монтажу, зачепіть гачок (DD) якірного ременя (Мал. 17).

9. Відрегулюйте довжину якірного ременя, енергійно потягнувши стрічку для правильного натягу ременя (Мал. 18). Про правильний натяг ременя сповіщає зелений колір індикатору, розташованого на стрічці (Мал. 19).

10. Змотайте зайве полотно і зафіксуйте його відповідною липучкою (Мал. 20).

ЗНЯТТЯ АВТОКРІСЛА

УВАГА! Перш ніж від'єднувати автомобільне крісло, вийміть з нього дитину.

1. Ослабте якірний ремінь, натиснувши на відповідну кнопку BB (Мал. 21), і від'єднайте гачок DD.

2. Змотайте полотно якірного ременя і зафіксуйте його відповідною липучкою (Мал. 20).

3. Потягніть назовні ручки (K) для розчеплення системи ISOFIX і, утримуючи її в цьому положенні (Мал. 22), віддаляйте автомобільне крісло від спинки автомобільного сидіння до повного виймання системи ISOFIX (Мал. 23).

4. Прощтовхніть всередину дві червоні кнопки (V), відчепіть кріплення (T) з відповідних скоб ISOFIX, які знаходяться на автомобільному сидінні (Мал. 24).

5. Зніміть з ніші між сидінням і спинкою (Мал. 25) два захисних ковпачка (U), які були надягнуті попередньо, і вставте їх на відповідні кріплення ISOFIX так, щоб два кінця дивилися всередину (Мал. 26).

6. Прощтовхніть систему ISOFIX всередину основи автомобільного крісла так, щоб вона повністю увійшла в основу.

РОЗМІЩЕННЯ ДИТИНИ В АВТОКРІСЛІ

- Перш ніж усаджувати дитину в автомо-

більше крісло, натисніть на кнопку для регулювання ременів (D) і одночасно з цим візьміться за два ремені автомобільного крісла (під лямками) і потягніть їх на себе, щоб послабити (Мал.27).

- Розстібніть пряжку (F) ременів автомобільного крісла, натискаючи на червону кнопку (Мал. 28), і розведіть ремені назовні. Після цього можна усадити дитину в автомобільне крісло (Мал. 29).

- Правильно розташуйте розділовий ремінь для ніг, накладіть одна на одну дві лапки пряжки (Мал. 30 а - 30b) і енергійно проштовхніть їх разом всередину пряжки до добре чутного клацання (Мал. 31).

ВИЙНЯТТЯ ДИТИНИ ІЗ АВТОКРІСЛА

- Щоб вийняти дитину з автомобільного крісла, достатньо розстібнути пряжку (F) ременів автомобільного крісла, натиснувши на червону кнопку.

РЕГУЛЮВАННЯ ПІДГОЛІВНИКА І РЕМЕНІВ

Підголівник і ремені можуть регулюватися одночасно за висотою за допомогою задньої кнопки (M) і займати 6 різних положень.

УВАГА! Для правильного регулювання підголівник має розташовуватися так, щоб ремені виходили ззаду спинки на рівні плечей дитини (Мал. 32). Для регулювання натисніть і притримайте кнопку регулювання (M), яка знаходиться понад підголівником (Мал. 33) і одночасно підтягніть підголівник у бажане положення (Мал. 34); тепер відпустіть кнопку і тримайте підголівник під час його пересування, доки не пролунає клацання, що підтверджує блокування.

Щоб правильно натягнути ремені дитячого автомобільного крісла, потягніть за стрічку регулювання ременів (E) (Мал. 35) так, щоб ремені добре прилягали до корпусу дитини. Натягнувши ремені, візьміться за лямки і потягніть їх вниз, щоб налаштувати найкращим чином ремені відповідно до дитини.

УВАГА! Ремені мають бути добре натягнуті і прилягати до тіла дитини, але стискувати: на рівні плечей між ременем і тілом дитини

повинен поміщатися палець.

УВАГА! Перевірте, що ремені не перекручені.

РЕГУЛЮВАННЯ НАХИЛУ СІДИННЯ

Автомобільне крісло можна нахилити в будь-яке з 5 передбачених положень.

Щоб змінити нахил, необхідно потягнути на себе важіль, розташований під сидінням (L) (Мал. 36).

УВАГА! Отримавши бажаний нахил, спочатку відпустіть важіль, потім продовжуйте пересувати сидіння, доки не пролунає клацання, яке підтверджує блокування важеля.

УВАГА! Під час регулювання переконайтеся, що рухомі частини не зітвхуються з тілом дитини або з іншими дітьми, які подорожують на сусідніх автомобільних сидіннях.

ДОГЛЯД

Операції з очищення і догляду мають виконуватися дорослою особою.

Очищення чохла автомобільного крісла

Чохол автомобільного крісла є повністю знімним і придатним для ручного або автоматичного прання при 30°C. Під час прання дотримуйтесь інструкцій з етикетки самого чохла.



Прання в пральній машині при 30°C



Не відбілювати



Не сушити в сушильній машині



Не прасувати



Не піддавати хімічній чистці

Не використовувати абразивні миючі засоби або розчинники. Не віджимати чохол в центрифугі і залишити сушитися, не віджимаючи.

При необхідності чохол можна замінити, але тільки чохлом, ухваленим виробником, тому що він є невід'ємною частиною крісла і необхідним елементом безпеки.

УВАГА! Ніколи не використовуйте дитяче крісло без чохла, тому що це може піддати небезпеці Вашу дитину.

Щоб зняти чохол, виконайте наступні дії:

1. Натисніть на кнопку для регулювання ременів і одночасно з цим візьміться за два ремені автомобільного крісла (під лямками) і потягніть їх на себе, щоб послабити (Мал.37).
2. Відстебніть ремінь безпеки, натиснувши червону кнопку на пряжці (Мал. 38).
3. Зніміть чохол, розпочинаючи знизу, біля кнопки для регулювання нахилу (Мал. 39).
4. Розстебніть кнопки у центральній частині спинки (Мал. 40), знімаючи повністю чохол з автомобільного крісла.
5. Виконайте ці ж самі дії з іншим ременем (Мал. 41).
6. Зніміть чохол збоку (Мал. 42) і зверху (Мал. 43).
7. Зніміть оббивку в підголівника, розстебнувши кнопки, які знаходяться позаду (Мал. 44).

Щоб повернути на місце чохол, виконайте в зворотному порядку операції з 7 по 1.

Очищення пластикових і металевих частин. Для чищення пластикових або металевих пофарбованих частин використовуйте тільки вологу тканину. Забороняється використання абразивних миючих засобів або розчинників.

Забороняється змащувати рухомі частини автомобільного крісла.

ПЕРЕВІРКА ЦІЛІСНОСТІ КОМПОНЕНТІВ

Рекомендується регулярно перевіряти цілісність і стан зношення таких компонентів:

- Чохол: перевірте, щоб набивка або її частини не виступали назовні. Перевірте цілісність швів.
- Реміні: перевірте цілісність текстури, переконайтеся у відсутності явного стоншення регулювальної стрічки, роздільного ременю для ніг, плечових ременів і в зоні пластили регулювання ременів.
- Пластикові частини: перевірте стан всіх

пластикових частин, які не повинні мати явних ознак поломки або знебарвлення.

УВАГА! Деформоване або сильно зношене автомобільне крісло підлягає заміні, тому що воно може втратити вихідні властивості безпеки.

ЗБЕРІГАННЯ ВИРОБУ

Якщо виріб не встановлено на автомобілі, рекомендується зберігати його в сухому прохолодному місці, захищеному від пилу, вологості і прямого сонячного проміння.

УТИЛІЗАЦІЯ ВИРОБУ

Після закінчення терміну служби, передбаченого для автомобільного крісла, припиніть його використання і відправте на утилізацію. Відповідно до вимог з захисту довкілля і чинного законодавства власної країни, розсортуйте компоненти за типом для подальшого диференційного збору відходів.

ГАРАНТІЯ

Гарантується відповідність виробу при нормальних умовах використання, передбачених у інструкції з експлуатації.

Відтак, гарантія не буде діяти в разі ушкоджень, що з'явилися внаслідок неправильної експлуатації, зношення або випадкових подій.

Про строк дії гарантії відповідності можна дізнатися з відповідних положень чинного національного законодавства країни, в якій придбано виріб, якщо вони передбачені.

I ARTSANA S. P. A.
Via Saldarini Catelli, 1
22070 Grandate – Como – Italia
800-188 898
www.chicco.com

E ARTSANA SPAIN S.A.U.
C/Industria 10
Pol. Industrial Urtinsa
Apartado De Correos 212 - E
28923 Alcorcon (Madrid)-Spain
902 117 093
www.chicco.es

F ARTSANA FRANCE S.A.S.
17/19 Avenue De La Metallurgie
93210 Saint Denis La Plaine - France
0820 87 00 41 (0.12€Ttc/Mn)
www.chicco.fr

P ARTSANA PORTUGAL S.A.
Rua Humberto Madeira, 9
2730-097 Queluz De Baixo Barcarena Portugal
21 434 78 00
800 20 19 77
www.chicco.pt

D ARTSANA GERMANY GMBH
Borsigstrasse 1-3
D-63128 Dietzenbach-Deutschland
+49 6074 4950
www.chicco.de

NL ARTSANA BELGIUM N.V.
Temselaan 5 B-1853 Strombeek - Bever
Belgium
+32 23008240
www.chicco.be

GB ARTSANA UK Ltd.
2nd Floor
1 Imperial Place
Maxwell Road
Borehamwood
Hertfordshire - WD6 1JN
01623 750870 (office hours)
www.chicco.uk.com

TR İthalatçı firma:
Artsana Turkey Bebek ve Sağlık Ürünleri A.Ş.
İçerenköy Mh. Erkut Sk. No:12 Üner Plaza K:12
Ataşehir İSTANBUL
Tel: 0 216 570 30 30
Üretici Firma: Artsana S.p.A.
Via Saldarini Catelli, 1
22070 Grandate (CO)-Italy
Tel: (+39) 031 382 111
Yetkili Servis:
Eser Puset Tamir ve Bakım Servisi Tic. Ltd. Şti.
Seyrantepe Mh. İspar İş Merkezi No:107 Kağıthane
İSTANBUL
Tel: 0 212 570 30 78

PL ARTSANA POLAND Sp.zo.o.
Aquarius, Ul. Polczyńska 31 A
01-377 Warszawa
+48 22 290 59 90
www.chicco.com

MX ARTSANA MEXICO S.A.
Dec V. Ruben Dario 1015
Colonia Lomas De Providencia 44647
Guadalajara, Jalisco-Mexico
01800 702 8983
www.chicco.com.mx

RUS Артсана С.п.А.
Виа Салдарини Кателли, 1
22070 Грандата (CO) - Италия
тел. (+39) 031 382 111
факс (+39) 031 382 400
www.chicco.com
часы работы: 8.30-17.30 (европейское
время)

AR ARTSANA ARGENTINA S.A.
Uruguay 4501
Victoria Cp(1644)
San Fernando- Buenos Aires-Argentina
0810-888-2442
www.chicco.com.ar

ООО "Артсана Рус"
Россия 107150 Москва
4-й проезд Подбельского, дом 3, стр. 22
тел/факс (+7 495) 662 30 27
www.chicco.ru
часы работы: 9.30-18.00 (время
московское)

IN ARTSANA INDIA PRIVATE LIMITED,
7Th Floor, Tower B, Paras Twin Towers,
Golf Course Road, Sector 54
Gurgaon – 122002
Haryana, India
(+91)(124)(4964500)
www.chicco.in

CH ARTSANA SUISSE S.A.
Stabile la Punta Via Cantonale 2/b
6928 Manno (TI)-Svizzera
+41 (0)91 935 50 80
www.chicco.ch



ARTSANA S.p.A.
Via Saldarini Catelli, 1
22070 Grandate (CO) - Italy
Tel. (+39) 031 382 111
Fax (+39) 031 382 400
www.chicco.com

BR ARTSANA BRASIL LTDA.
Rua Major Paladino, N° 128,
Galpão 18
São Paulo / Sp - Brasil
CEP 05307-000
+55 11 2246-2100
www.chicco.com.br

Note

A series of 20 horizontal dotted lines for writing notes.

