

360 TURN

S

Детское автомобильное кресло Инструкция по эксплуатации

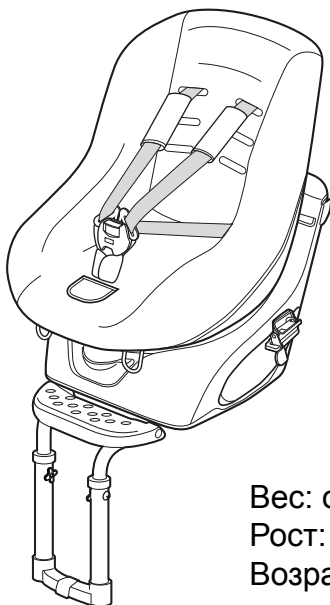

Вес: от 2,5 до 18 кг
Рост: от 50 до 100 см
Возраст: до 4 лет

- Установите и эксплуатируйте данное изделие таким образом, чтобы максимально использовать его характеристики безопасности. Перед установкой данного изделия в ваш автомобиль следует убедиться в совместимости кресла с автомобилем. Если вы переустанавливаете кресло в другой автомобиль, проверьте его также по нашей инструкции.
- Перед началом эксплуатации внимательно прочитайте данную инструкцию и обязательно следуйте ей.

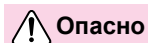

Опасно

Сразу после того, как распакуете изделие и его части, разорвите все пластиковые пакеты. Игры с пластиковыми пакетами могут привести к несчастному случаю со смертельным исходом в результате удушья.

Советы по
безопасному
использованию

Перед
использованием

Эксплуатация

Размещение
ребенка

Использование
протектора

Инструкция по
установке

Уход за
изделием

Хранение
Утилизация

Введение

Благодарим Вас за приобретение детского автомобильного кресла 360 TURN. Перед его установкой внимательно прочтите инструкцию и держите ее в кармане изделия. Компания не несет ответственности за порчу изделия вследствие его неправильного использования.

Данное изделие является устройством защиты ребенка, предназначенным для уменьшения тяжести травм, полученных ребенком в автомобиле во время аварии или при резком маневрировании, но оно не всегда сможет защитить ребенка в таких авариях. Помимо прочих мер безопасности, водите автомобиль осторожно.

Перед началом использования:

- Убедитесь, что кресло пристегнуто автомобильным ремнем безопасности.
- Убедитесь, что ремни детского автомобильного кресла исправны.
- Внимательно прочтите инструкцию по применению, так как использование детского автомобильного кресла варьируется в зависимости от роста и веса ребенка.



Содержание

Введение	2
1. Советы по безопасному использованию	3
2. Перед использованием	12
3. Эксплуатация	16
4. Размещение ребенка	18
5. Регулировка плечевого ремня безопасности	22
6. Как закрепить протектор	25
7. Подготовка к установке	26
8. Инструкция по установке	27
9. Уход за изделием	32
10. Хранение.....	38
11. Утилизация	38

1. Советы по безопасному использованию

Условные обозначения

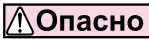
Условные обозначения, встречающиеся в настоящей инструкции:

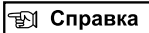
-  **Опасно** – несоблюдение правил, обозначенных данным значком, может стать причиной тяжких телесных повреждений и летального исхода.
-  **Внимание** – несоблюдение правил, обозначенных данным значком, может стать причиной телесных повреждений и ущерба имуществу.
-  **Справка** – информация, которой необходимо владеть пользователю кресла.

Необходимые условия

- Вес: от 2.5 до 18 кг
- Рост: от 50 до 100 см
- Возраст: до 4 лет

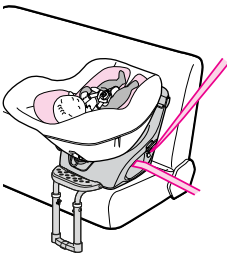
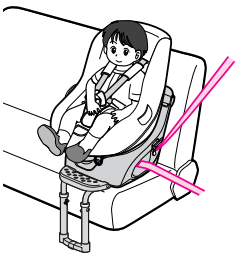
Вес	От 2.5 до 7 кг	От 7 до 10 кг	От 10 до 18 кг
Рост	От 50 до 65 см	От 65 до 80 см	От 80 до 100 см
Возраст	До 6 месяцев	От 6 месяцев до 1 года	От 1 года до четырех лет
Положение кресла	С защитной вкладкой (протектором)		
		Лицом назад	Лицом вперед

Советы по безопасному использованию

Подходящие для установки автомобильные сиденья

- Вариант установки зависит от типа автомобильного сиденья

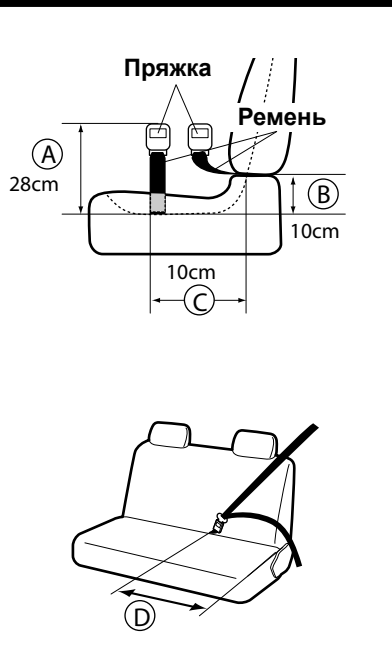
Размер	Удостоверьтесь, что параметры вашего автомобильного сиденья совпадают с указанными на рисунке	
Ⓐ	Длина ремня с пряжкой включая пряжку – меньше 28 см	
Ⓑ	Расстояние между точкой крепления ремня и поверхностью кресла – менее 10 см	
Ⓒ	Расстояние между точкой крепления ремня и спинкой сиденья – менее 10 см	
Ⓓ	Длина ремня – от 33 до 45 см	

- Автоматически регулируемый ремень с тремя точками крепления.
- Ремень ручной регулировки с тремя точками крепления.

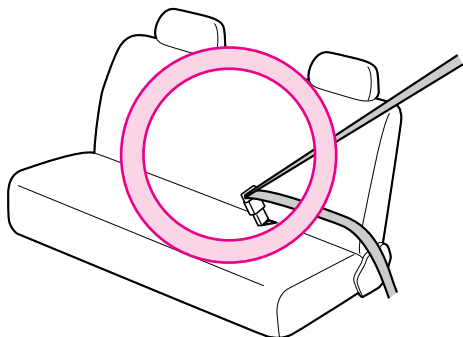



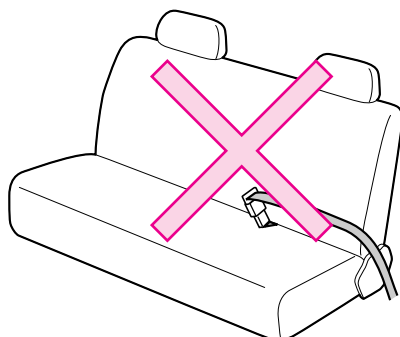

- Ремень с двумя точками крепления (крепление только на поясе).



Совместимость с разными типами ремней безопасности

Детское сиденье не совместимо с некоторыми моделями ремней безопасности. Уточните модель ремня безопасности в инструкции по пользованию автомобилем.

Модель ремня безопасности	Особенности данной модели	Советы по использованию	
ELR (с функцией автоматического затягивания в экстренной ситуации) Кроме поясных ремней с функцией ELR.	Автоматически затягивается в случае резкого торможения или удара.	При установке детского сиденья не тяните ремень резко, а вытягивайте его медленно.	 ДА
ALR/ELR (со специальной функцией фиксации детского сиденья)	Имеет дополнительную функцию: после того как ремень вытягивается на полную длину, он автоматически фиксируется в положении, удобном для пассажира. Специально спроектирован для детских сидений.	Для того чтобы избежать блокировки ремня безопасности во время установки детского кресла, вытяните его на всю длину перед началом установки	 ДА
ALR (с функцией автоматической регуляции длины)	Автоматически фиксируется та длина ремня, на которую его вытянули.	При установке детского сиденья необходимо вытянуть ремень на полную длину.	 ДА
NR (ремень с ручной регулировкой длины)	Длина ремня устанавливается вручную.	Необходимо регулировать длину до и после использования детского сиденья.	 ДА
Другие модели	Модели ремней безопасности, не соответствующие приведенному выше описанию.	Использование детского сиденья невозможно.	 НЕТ

Советы по безопасному использованию

Не подходящие для установки автомобильные сиденья



Предупреждение

Сиденья с подушками безопасности. В случае срабатывания подушек безопасности, они окажут слишком сильное давление на ребенка, что может повлечь телесные повреждения или смерть.



Сиденье расположено против хода движения автомобиля. При столкновении ребенка может выбросить из машины.



Сиденья с неисправными ремнями безопасности. В случае аварии неисправные ремни могут не сработать. Если ремни безопасности неисправны, обратитесь в сервисный центр по ремонту автомобиля.



Сиденья без ремней безопасности. Детское кресло не может быть установлено.



Пол под креслом неровный с перепадами более 1 см.

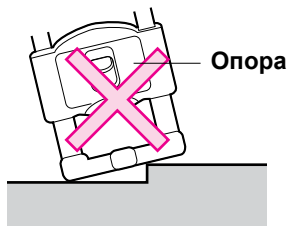

Опора под сиденьем не касается пола или детское кресло поднимается вверх, когда она касается пола.



На полу постоянно хранятся различные предметы.

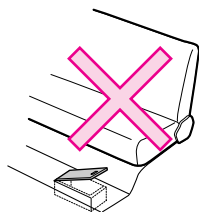

Регулятор ремня безопасности находится в верхнем положении. Детское кресло не может быть установлено.



Советы по безопасному использованию

Несоблюдение этих инструкций может привести к ДТП со смертельным исходом.

Предупреждение

Кресло пассажира рядом с водителем.

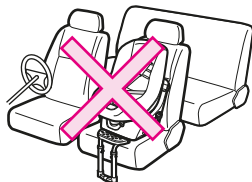

Сиденье рядом с раздвижной дверью. Пассажиры, сидящие на задних сиденьях, не смогут выйти из машины в случае аварии.



Сиденья со спортивными ремнями безопасности. Детское кресло не может быть установлено.

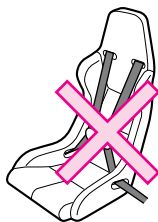

Сиденья с неровной поверхностью.

При установке детского кресла на автомобильные сиденья из натуральной кожи на кожаной обивке могут остаться следы.

Советы по безопасному использованию

ВНИМАНИЕ! Важная информация.



Предупреждение

Опора должна касаться пола. Иначе кресло будет неустойчивым и не обеспечит достаточной защиты.

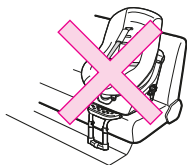

После установки детского кресла не кладите ничего на подставку под ним.

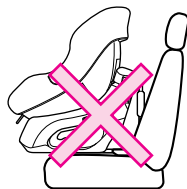

Во время установки детского кресла удостоверьтесь, что ремень безопасности не ослаблен и не перекручен.

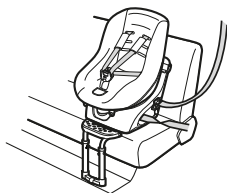

Фиксируйте детское сиденье только ремнем безопасности. Не используйте веревки для фиксации! В этом случае возможно падение кресла при ударе, что может привести к фатальным последствиям.

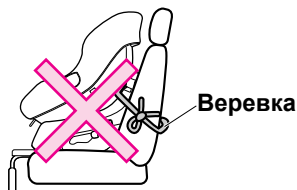

Даже если на детском сиденье нет ребенка, обязательно прикрепляйте его к автомобильному сиденью, иначе оно может упасть при резком торможении.

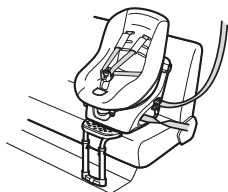

Не используйте кресло, если по нему был нанесен удар при аварии. Хотя внешне повреждения могут быть незаметны, его прочность может уменьшиться.



Не откидывайте спинку сиденья и не передвигайте его после установки детского кресла. Это может ослабить ремень безопасности.

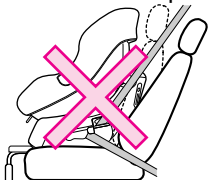

Не оставляйте ребенка в салоне автомобиля без присмотра. Особенно избегайте этого в летнее время, когда салон автомобиля сильно нагревается.

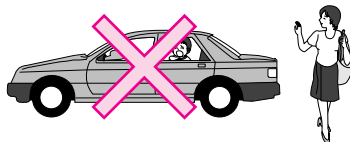

Несоблюдение этих инструкций может привести к ДТП со смертельным исходом.



Предупреждение

Не перевозите на детском кресле детей, не отвечающих указанным параметрам.

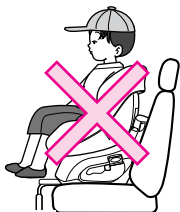

Не оставляйте детское кресло под прямым воздействием солнечных лучей. Ребенок может получить ожог от нагретой металлической или резиновой части кресла. Перед тем как посадить ребенка, удостоверьтесь, что они не горячие.

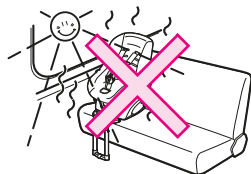

Не устанавливайте детское сиденье и не производите действий с ним во время движения автомобиля. Все действия должны производиться во время остановки.

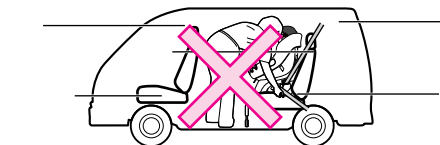

Не переносите кресло вместе с сидящим в нем ребенком. На стр. 10 показано, как правильно переносить кресло.

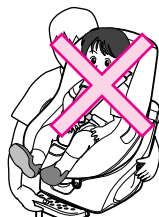

Не перевозите ребенка на детском сиденье, если оно установлено боком.

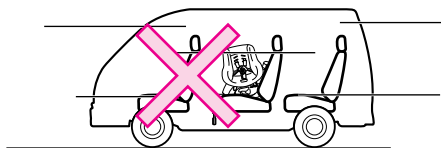

Не используйте растворитель и прочие едкие химические растворы для чистки детского кресла.

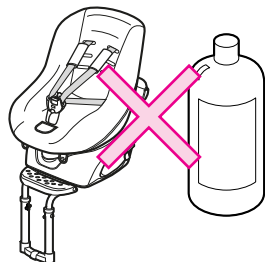

Все вещи, которые могут повредить детское сиденье при столкновении, следует хранить в багажнике.

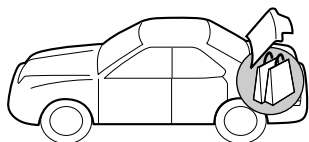

Не используйте кресло без обивки.

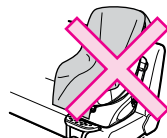

Советы по безопасному использованию

ВНИМАНИЕ! Важная информация.

⚠ Предупреждение

Не переделывайте товар по своему усмотрению. Он может начать работать неправильно.

Перед закрытием двери убедитесь, что вы не защемили ремень безопасности.

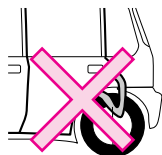

Ремень безопасности

⚠ Внимание

При переноске детского кресла не прикасайтесь к рычагу для откидывания кресла или любому другому рычагу.

Не переносите товар, держа его только за опору.

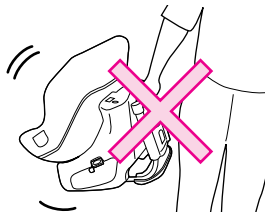

Не используйте ограничитель ремня со стороны пряжки.



👉 Справка

• В длительной поездке делайте остановки каждый час, так как ребенку тяжело находиться в одном положении в течение длительного периода времени.

• Во время поездки не следует давать ребенку еду и напитки. Это может привести к удушью.

ВНИМАНИЕ! Важная информация.

В случае аварии

В случае аварии нажмите на кнопку «PRESS» на пряжке, снимите плечевые ремни и отнесите ребенка в безопасное место. Если кнопка не нажимается, разрежьте ремни ножом.

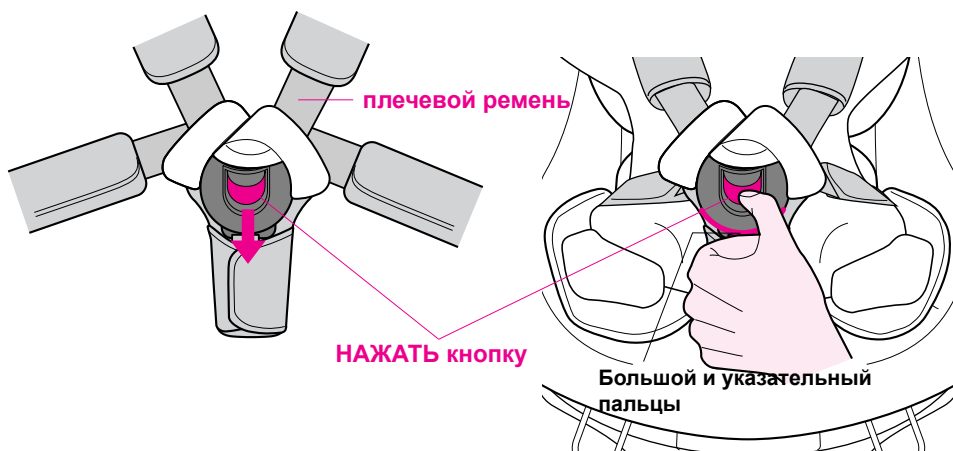

Как правильно переносить кресло

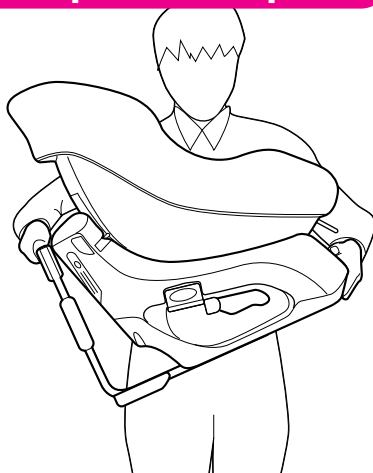

2. Перед использованием

Наименования деталей

Проверьте наличие всех компонентов.

Пожалуйста, обратитесь в сервисный центр в случае отсутствия чего-либо.

Основная деталь

Протектор

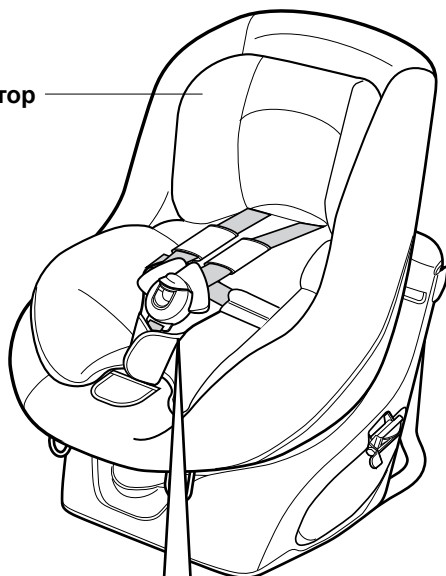

Инструкция



Карточка
покупателя



DVD-инструкция

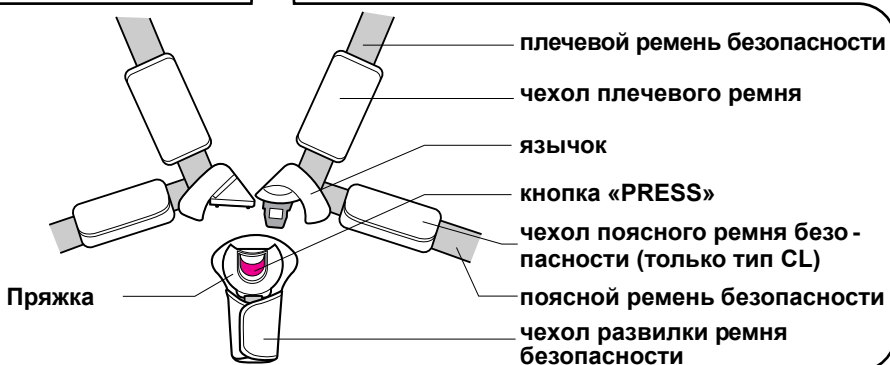

Вид спереди

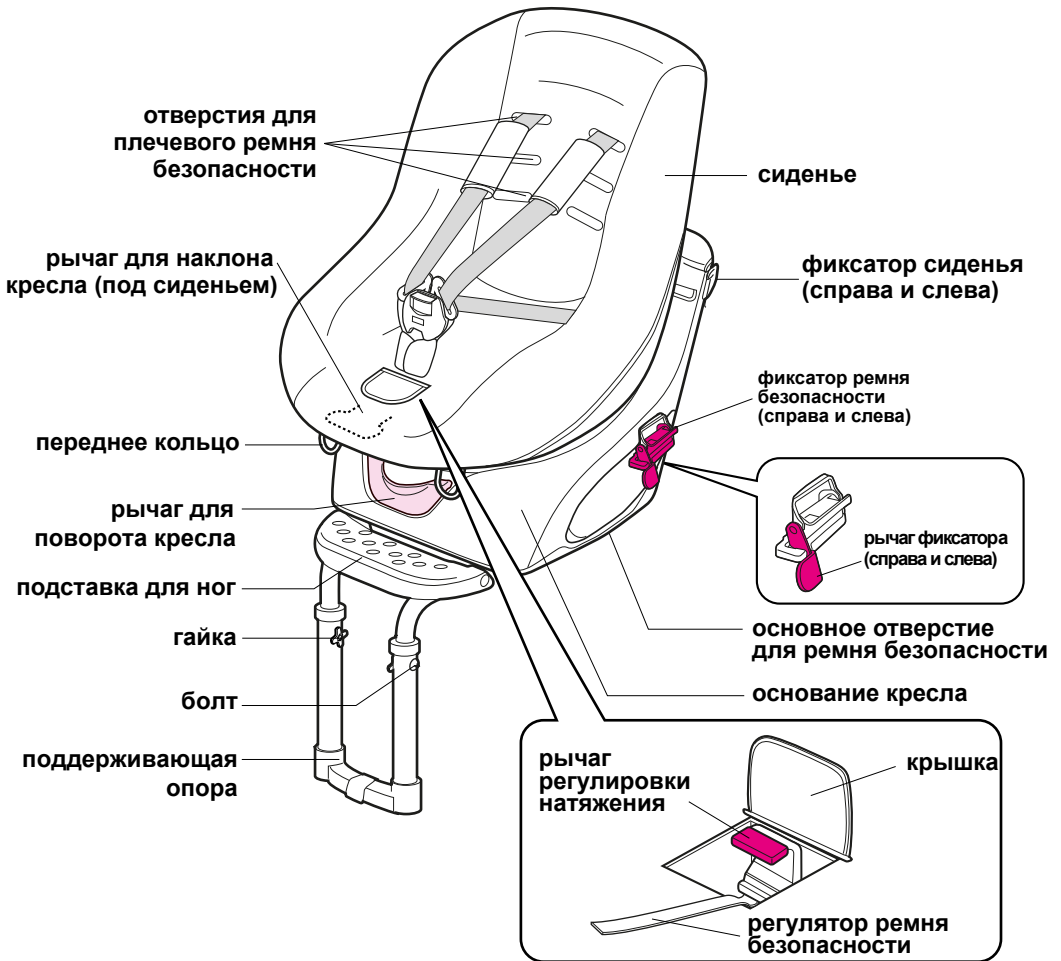

Перед использованием

Наименования деталей

Вид сзади

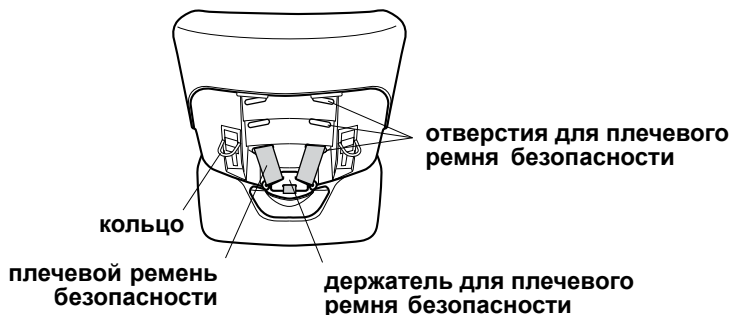

Наименования деталей ремня безопасности

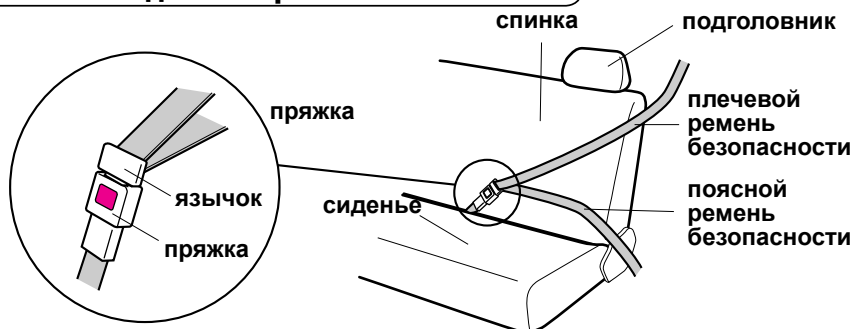

Протектор

Модель CL

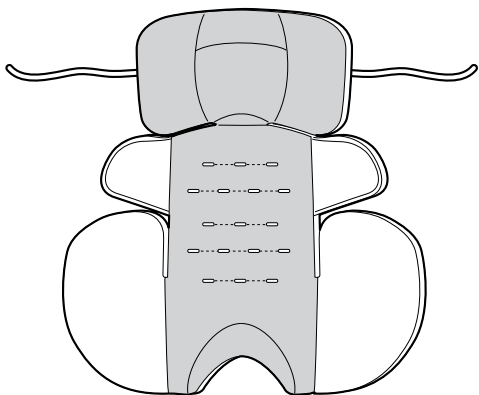

Модель SL

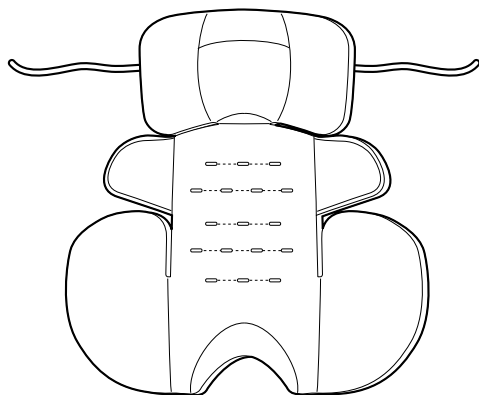

Модель BL

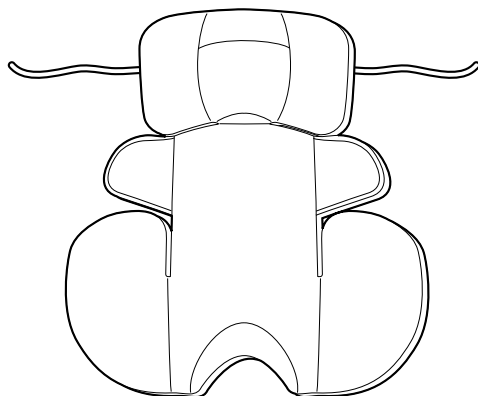

3. Эксплуатация

Как регулировать наклон спинки кресла

Кресло может быть закреплено в трех положениях. При установке его лицом назад может быть использовано только третье положение.

лицом вперед

лицом назад

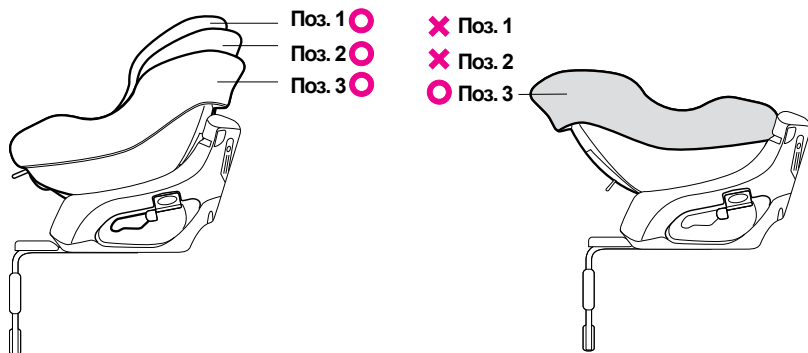

Потяните рычаг для наклона к себе и наклоните кресло.

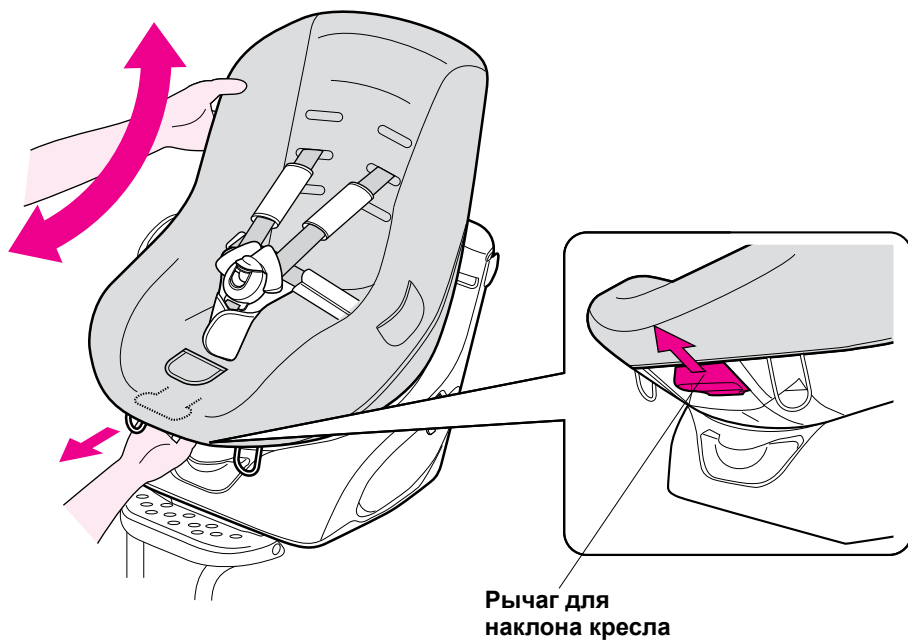

Как повернуть кресло

Кресло разворачивается на 360 градусов. Перед тем как поворачивать кресло, наклоните его до положения «3».

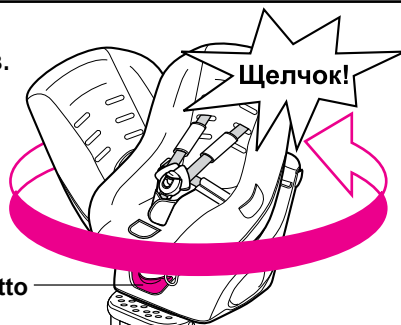

Наклоните кресло до положения «3», затем потяните рычаг «Kurutto» к себе и поверните кресло.

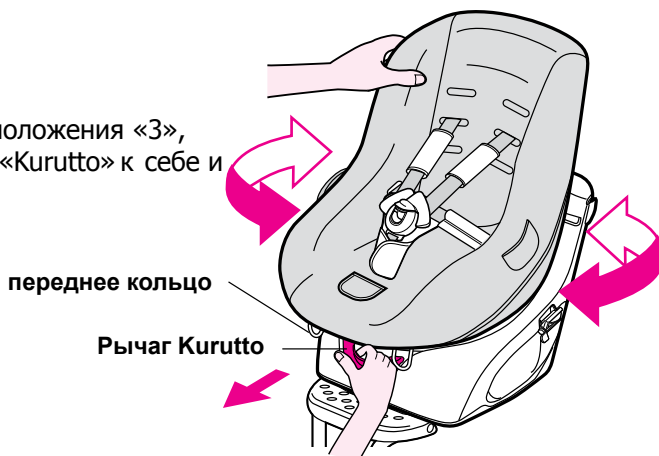

⚠ Опасно

- Передние и задние кольца соединяют сиденье и основание кресла.
- Не держитесь за них – это может привести к сбою в работе кресла.
- После поворота кресла убедитесь, что оно надежно закреплено.

⚠ Внимание

- В некоторых моделях автомобилей передние и задние кольца могут цепляться за плечевой ремень безопасности во время поворачивания кресла. В таком случае следует зацепить плечевой ремень безопасности за держатель ремня безопасности, и вернуть ремень обратно после поворота кресла.



4. Размещение ребенка

Если ребенок весит меньше 10 кг, кресло следует размещать лицом против хода движения автомобиля.

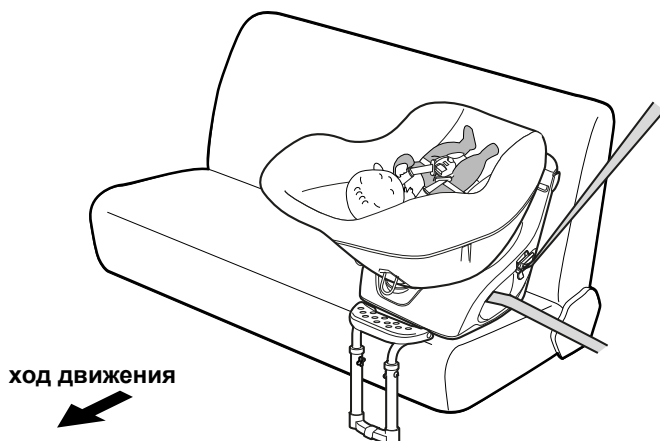

Если вес ребенка от 10 до 18 кг, кресло следует размещать по ходу движения.

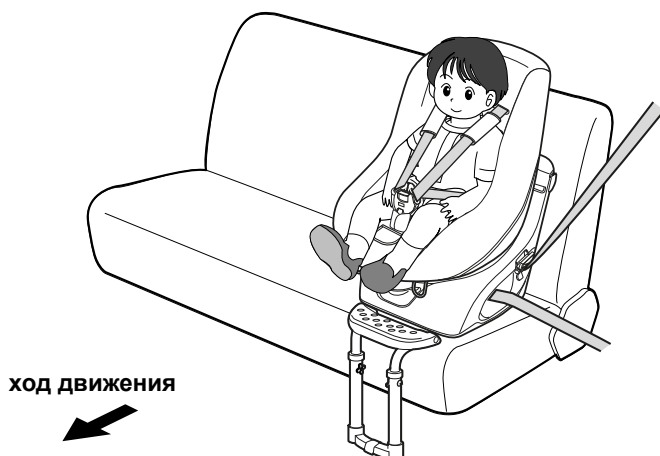

Как размещать ребенка.

Если ребенку еще нет одного месяца, внимательно прочитайте следующие рекомендации:

- Не перевозите ребенка, который весит менее 2.5 кг.
- Во время поездки внимательно наблюдайте за самочувствием ребенка.
- Проверьте положение и длину плечевого ремня безопасности.
- Ремень должен плотно прилегать к плечу ребенка.
- Протектор должен быть закреплен в правильном положении.
- Во время длительной поездки делайте остановки каждый час.

1 Подняв рычаг регулировки натяжения, ослабьте плечевой ремень безопасности.



2 Чтобы расстегнуть пряжку ремня, нажмите кнопку «PRESS».

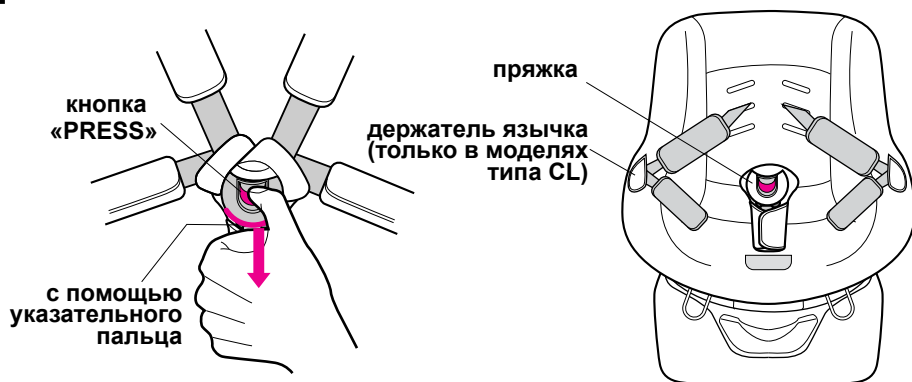

Справка

Если язычок поместить в держатель для язычка, будет легче размещать ребенка в кресле.

Размещение ребенка

Как размещать ребенка.

3 Усадите ребенка согласно рекомендациям по возрасту и росту.

лицом назад



Убедитесь, что ягодицы ребенка находятся в углублении

лицом вперед

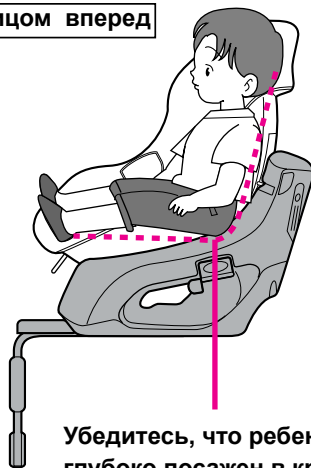

Убедитесь, что ребенок глубоко посажен в кресло

4 Оденьте плечевые ремни безопасности на плечи ребенка, соедините правый и левый язычки и застегните пряжку.

плечевой ремень безопасности



1

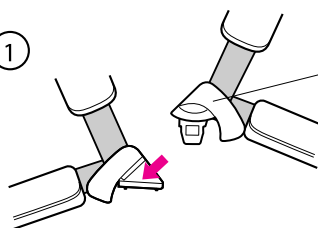

соедините правый и левый язычки

2

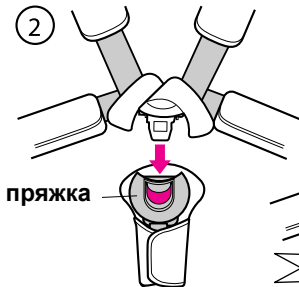

пряжка

3

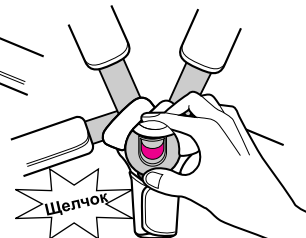

Щелчок

- 5 С помощью регулятора ремня безопасности затяните плечевой ремень безопасности так, чтобы между ним и ребенком можно было просунуть два пальца.



⚠ Опасно

- Убедитесь, что плечевой ремень безопасности не ослаблен и крепко зафиксирован, а поясной ремень крепко фиксирует таз ребенка.
- Убедитесь, что язычок и пряжка крепко зафиксированы.

Как вынимать ребенка из кресла

- 1 Нажмите кнопку «PRESS», чтобы расстегнуть пряжку ремня.



5. Регулировка плечевого ремня безопасности

Как выбрать нужные отверстия для плечевого ремня безопасности

Выбор отверстия для плечевого ремня безопасности зависит от положения ребенка.

лицом вперед

выбирайте верхние 4 отверстия

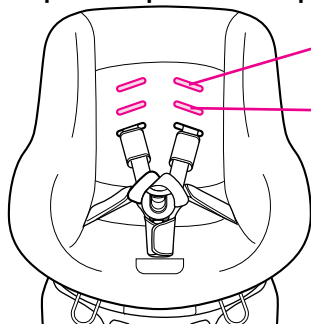

лицом назад

выбирайте нижние 4 отверстия

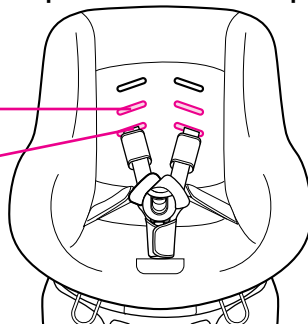

верхние

средние

нижние

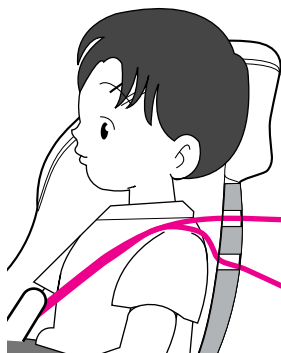

Если ребенок сидит лицом вперед, выберите прорези, которые находятся выше его плеча.

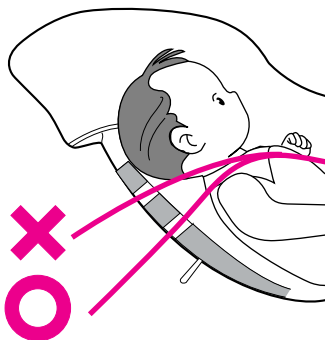

Если ребенок лежит лицом назад, выберите прорези, которые расположены ниже его плеча.

Регулировка плечевого ремня безопасности

- 1 Выньте ребенка и поверните кресло на 90 градусов так, чтобы была видна спинка кресла, затем снимите заднюю крышку сиденья.

Справка

Чтобы легче было снять крышку, наклоните кресло в положение «1».

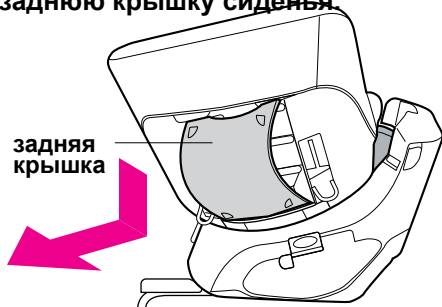

- 2 Переверните крышку регулятора и ослабьте плечевой ремень безопасности так сильно, как только возможно, подняв рычаг регулировки натяжения вверх.

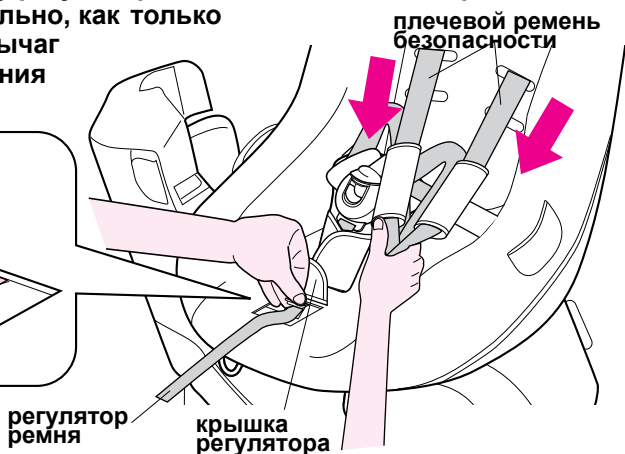
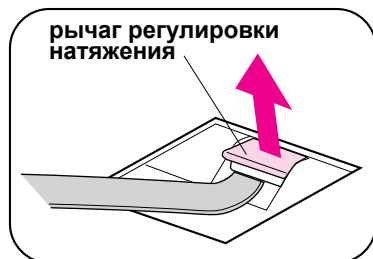

- 3 Снимите с держателя плечевой ремень безопасности и выберите другое подходящее отверстие.

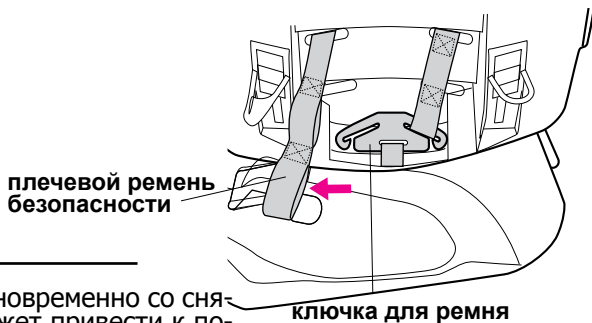

Внимание

Не поворачивайте кресло одновременно со снятием задней крышки. Это может привести к повреждению держателя для ремня безопасности.

Регулировка плечевого ремня безопасности

Установка ремня на держателе

4 Закрепите плечевой ремень безопасности на держателе.

Выберите нужную прорезь для закрепления ремня на держателе в зависимости от отверстия с спинке кресла, в которую продеты ремни. Правила определения нужной прорези показаны на рисунке.

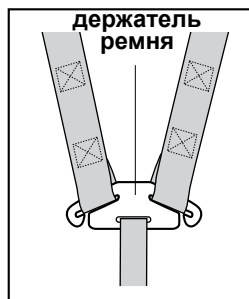

при выборе верхнего и среднего отверстий

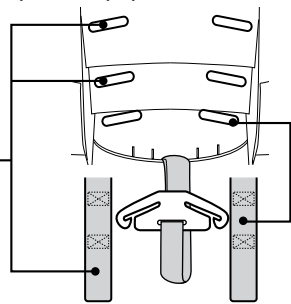

при выборе нижнего отверстия

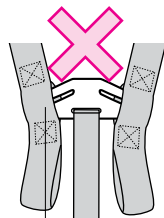

неправильно

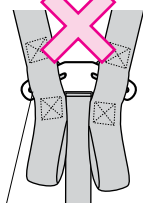

не видно держателя

⚠ Опасно

- Правильно фиксируйте плечевой ремень безопасности на держателе, иначе ремень может плохо держаться.
- Убедитесь, что ремень зафиксирован в одном положении и не перекручивается.

5 Поднимите крышку регулятора и потяните за регулятор натяжения ремня.

крышка регулятора
регулятор натяжения ремня

📖 Справка

- Не тяните за регулятор ремня безопасности, если плечевой ремень безопасности не закреплен на держателе, иначе держатель ремня втянется внутрь. Как справиться с этой проблемой, показано на стр. 35.

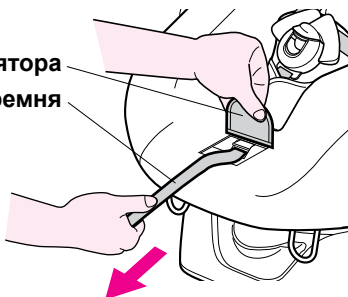

6 Закрепите заднюю крышку кресла.

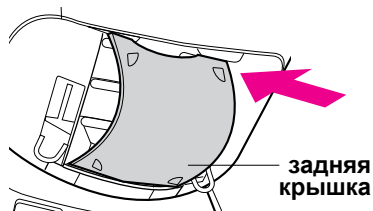

6. Как закрепить протектор

Используйте защитную вкладку (протектор) для ребенка, который весит 7 кг и менее. Так как все дети растут по-разному, следует прекратить её использование, когда голова ребенка будет выходить за верхний край протектора.

Инструкция по установке

- 1 Пропустите шнурок протектора через отверстие, находящееся выше того, в которое продеты плечевые ремни безопасности, и свяжите концы с обратной стороны.



- 2 Закрепите заднюю крышку кресла.

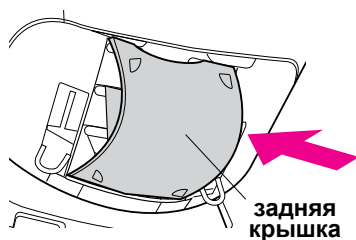

7. Подготовка к установке

Выберите место для установки

- 1 Остановите машину на ровном месте, убедитесь, что дверь открывается полностью.

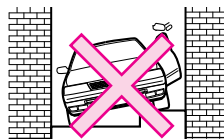

- 2 Чтобы было легче устанавливать кресло, отодвиньте переднее сиденье.

Справка

Отодвигайте переднее сиденье назад до полной его остановки.

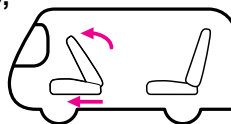

- 3 После установки детского кресла верните переднее сиденье в исходное положение.

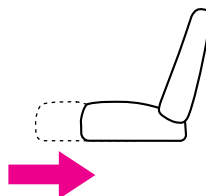

8. Инструкция по установке

ШАГ 1. Регулировка нижней опоры

- 1 Расположите кресло боком на автомобильном сиденье. Потяните за опору, которая находится в задней части основания кресла, и зафиксируйте её до щелчка.

⚠ Опасно

Для лучшей работы подставки необходимо закрепить ее правильно.

⚠ Внимание

Будьте осторожны, не зажмите пальцы во время вытаскивания подставки.

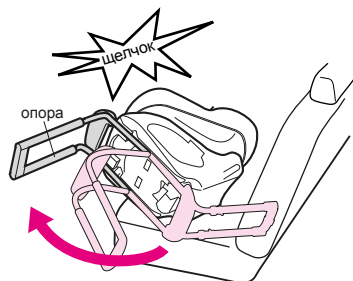

- 2 Расположите детское кресло так, чтобы оно как можно плотнее соприкасалось с автомобильным сиденьем и его спинкой.

- 3 Перед установкой кресла на автомобильное сиденье вытащите болт.

- 4 Установите требуемую высоту, опустив опору до тех пор, пока она не коснется пола.

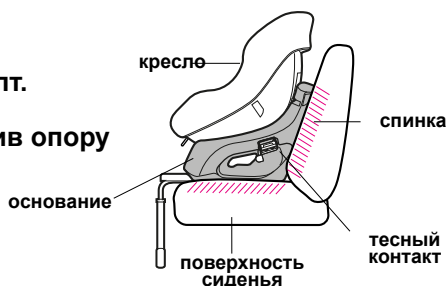

⚠ Опасно

Убедитесь, что кресло находится в устойчивом положении.

- 5 После того, как установили требуемую высоту, закрепите детское кресло болтом и гайкой.

⚠ Опасно

Убедитесь, что гайка закручена с внутренней стороны.

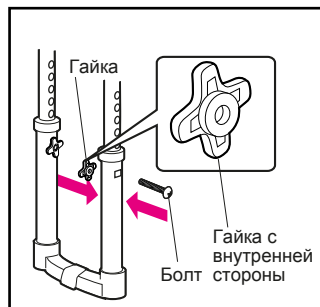
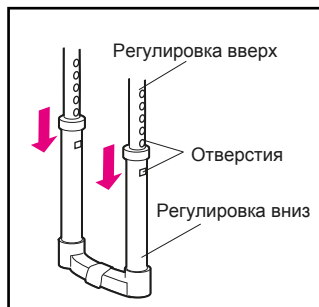
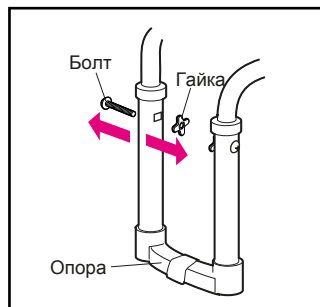

Инструкция по установке

ШАГ 2. Закрепление ремня безопасности

- 4 Вытяните ремень безопасности и совместите плечевую и поясную части ремня.

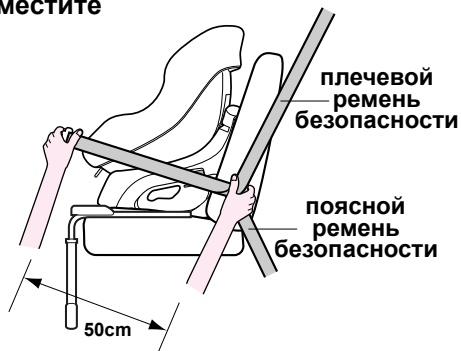

- 5 Протяните ремни через отверстие в кресле и вставьте язычок в пряжку, чтобы застегнуть ее.

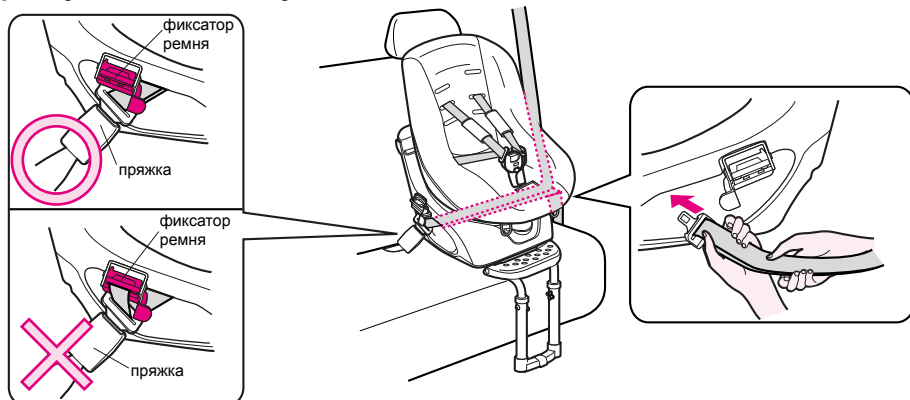

⚠ Внимание

- Не используйте фиксатор ремня со стороны пряжки.
- Не вешайте ремень безопасности на боковой рычаг.
- Убедитесь, что вы можете нажать спусковую кнопку на пряжке.

- 6 Потяните плечевой ремень безопасности, чтобы натянуть поясной ремень безопасности.



ШАГ 3. Как затягивать ремень безопасности

7 Вставьте плечевой ремень безопасности в фиксатор ремня.

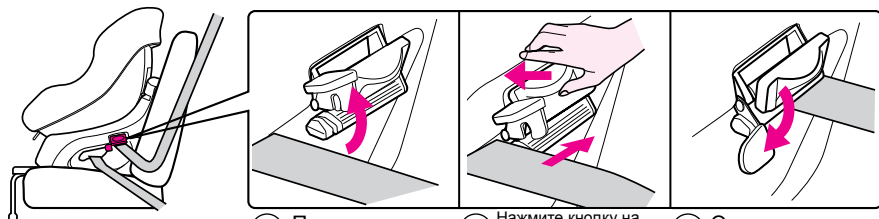

① Поднимите боковой рычаг.

② Нажмите кнопку на фиксаторе и вставьте плечевой ремень глубоко внутрь.

③ Опустите боковой рычаг.

⚠ Опасно

- Убедитесь, что ремень безопасности надежно закреплен, не перекручен, и вставлен глубоко в фиксатор.
- Убедитесь, что боковой рычаг опущен и надежно закреплен.

8 Потяните за плечевой ремень безопасности горизонтально.

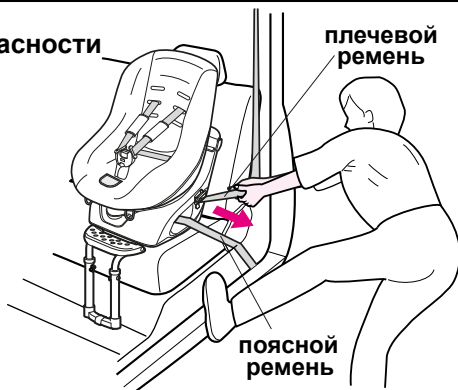

⚠ Опасно

Убедитесь, что поясной ремень натяннут. Для этого потяните за плечевой ремень со стороны пряжки.



Затягивание ремня при невозможности открытия/закрытия двери

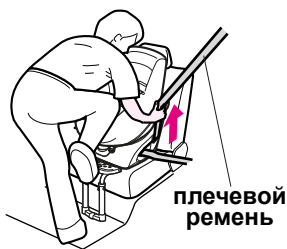

- Потяните ремень вверх, массой тела прижав кресло к сиденью

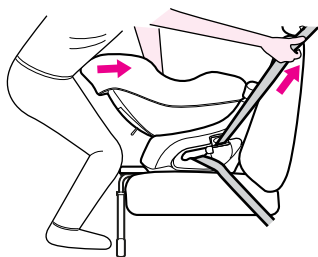

- Разверните кресло передней стороной к сиденью, прижмите к спинке и тяните ремень вверх.

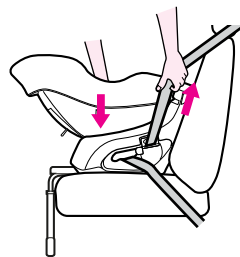

- Находясь со стороны пряжки, одной рукой прижмите кресло, другой вытягивайте ремень.

Инструкция по установке

Проверка после установки

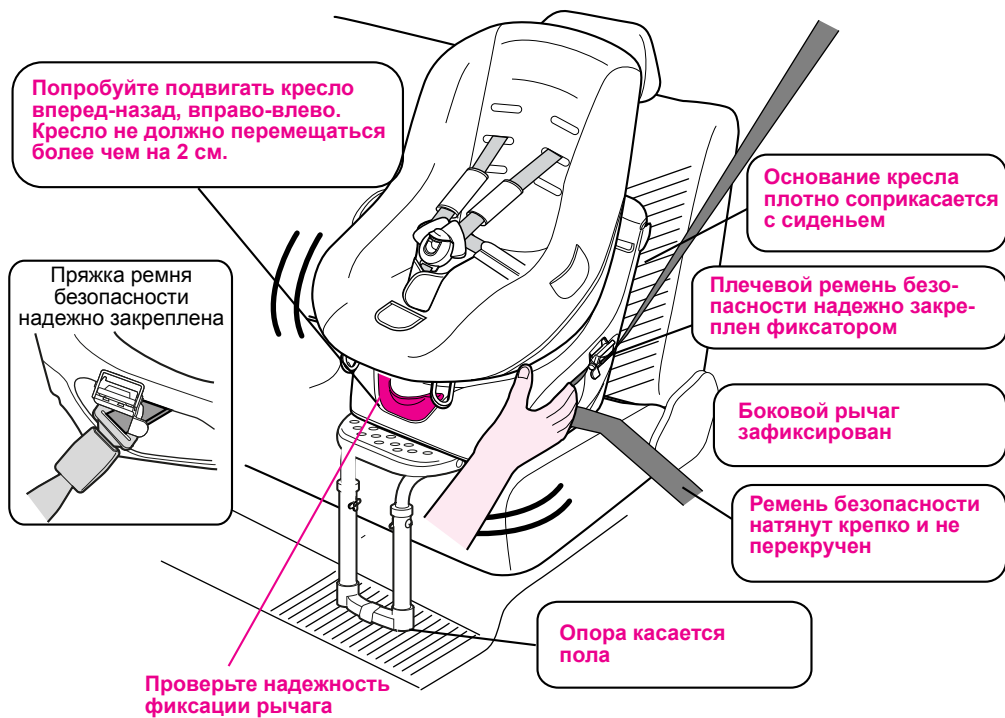

Отрегулируйте подставку так, чтобы она касалась пола.

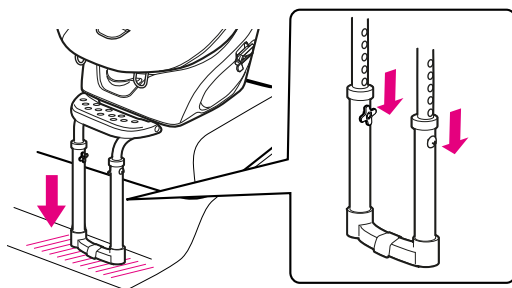

⚠ Опасно

Убедитесь, что подставка касается пола.

Проверка перед поездкой

Выбрано правильное положение отверстий

Поясной ремень безопасности находится на уровне таза ребенка



Между плечевым ремнем безопасности и плечом ребенка можно вставить один-два пальца

Замок пряжки надежно закрыт

Регулятор ремня находится под крышкой

Как убрать кресло с сиденья

1 Нажмите кнопку «PRESS».

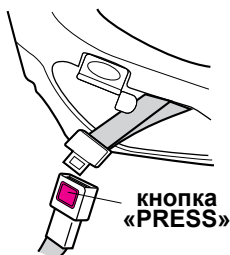

2 Поднимите вверх боковой рычаг и вытащите ремень безопасности из фиксатора.

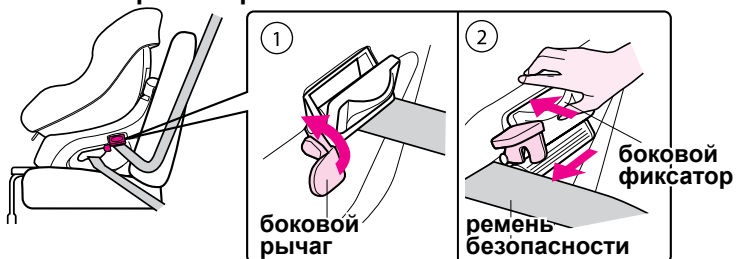

9. Уход за изделием

Снятие чехлов

- Перед снятием чехлов расстегните пряжку.
- Уберите ремни безопасности перед снятием чехлов с кресла и чехлов с плечевых ремней безопасности.

Справка

При повороте кресла после снятия плечевого ремня безопасности убедитесь, что задняя крышка кресла поставлена правильно.

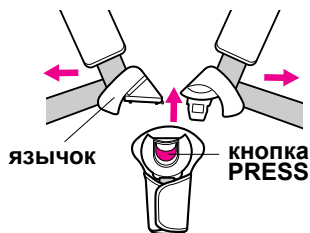

Чехол плечевого ремня

Поверните сиденье, снимите заднюю крышку, снимите плечевой ремень с держателя, снимите чехол.



Чехол развилки ремня

Чтобы снять чехол, расстегните застежку

застежка

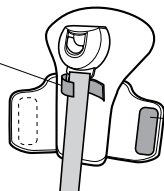

застежка

Чехол поясного ремня (только тип CL)

Чтобы снять чехол, расстегните застежку

застежка

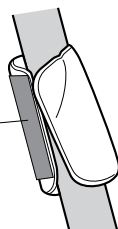

Основной чехол

внутренний крючок

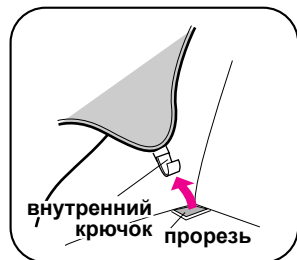

внутренний крючок

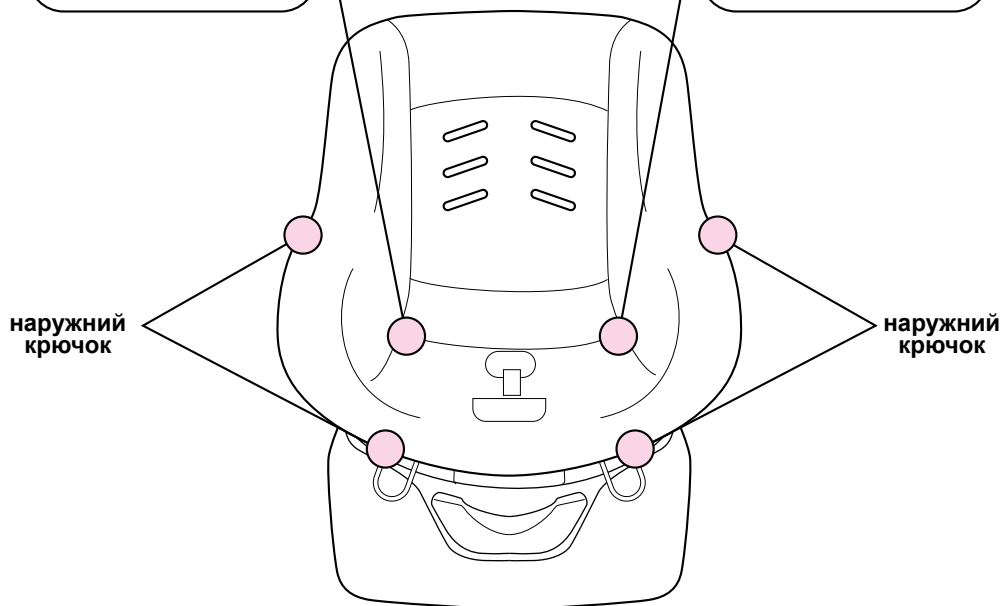
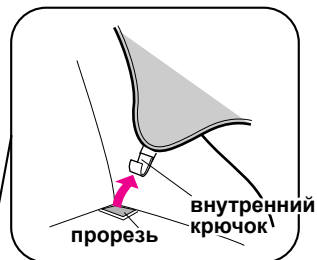

- 1 Расстегните 4 наружных крючка.
- 2 Расстегните 2 внутренних крючка.
- 3 Снимите основной чехол после снятия ремня безопасности, язычка и пряжки.

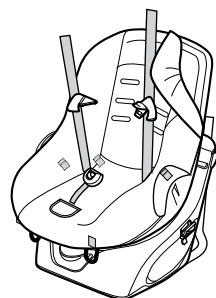

Уход за изделием

Надевание чехлов

- Сначала наденьте основной чехол, а затем оставшиеся.

Опасно

При надевании чехлов плечевого, поясного ремней безопасности и чехла для развилки вставьте язычок в пряжку, тогда ремни не будут проворачиваться.

Основной чехол

- 1 Пропустите плечевой ремень безопасности и язычок через основной чехол.



- 2 Разместите верхнюю часть основного чехла на сиденье и закрепите ее с помощью двух внутренних крючков.

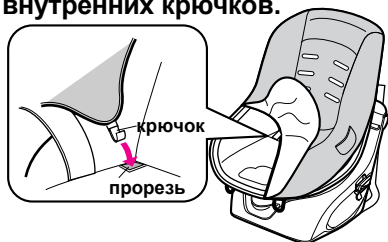

- 3 Пропустите пряжку через основной чехол и закрепите четырьмя наружными крючками.

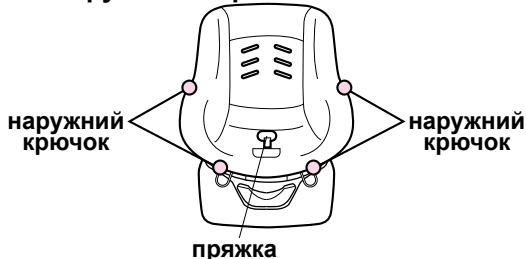

Чехлы плечевого ремня

Наденьте чехлы плечевого ремня безопасности. Следите, чтобы ремни не были перекручены.



Чехол развилки ремня

Разместите чехол для развилки и застегните обе застежки.

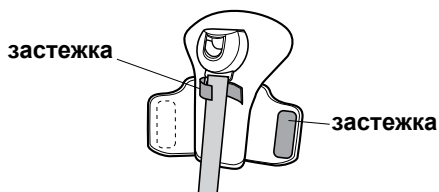

Чехол поясного ремня (только у моделей типа CL)

Наденьте и застегните чехол.

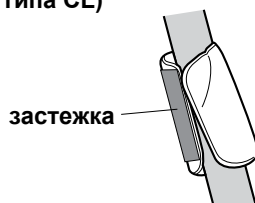

4 Проденьте плечевой ремень безопасности через подходящее отверстие и закрепите на держателе для ремня после того, как все чехлы будут надеты.



5 Наденьте заднюю крышку.

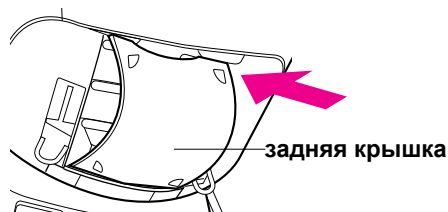

Если держатель для ремня застрял внутри

Подняв рычаг регулировки, понемногу вставляйте регулятор ремня внутрь.

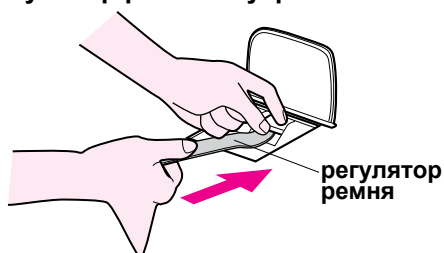

Вытащите держатель для ремня с задней стороны сиденья.

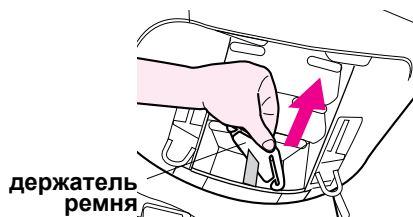

Уход за изделием

Стирка

Указания по стирке



Стирать вручную при температуре не выше 40 градусов.



Не используйте отбеливатель, содержащий хлор.



Не отжимайте вручную. Можно кратковременно использовать режим машинного отжима.



Гладьте с лицевой стороны через марлю при низкой температуре.



Не используйте химчистку.



Сушите в тени в расправленном состоянии.

Для моделей типа VL – перед стиркой снимите уретановый материал.

Состав

Чехол – полиэстер 100%. Подушка – полиуретановая пена.

Другие характеристики

Размер	Высота – 680 мм, ширина – 470 мм, глубина – 610 мм.
Вес	12.5 кг
Материал	Полипропилен

10. Хранение

- Храните, обернув пластиковыми пакетами, в проветриваемом месте, вне действия прямых солнечных лучей.
- Инструкцию по применению храните в кармашке на задней спинке кресла.

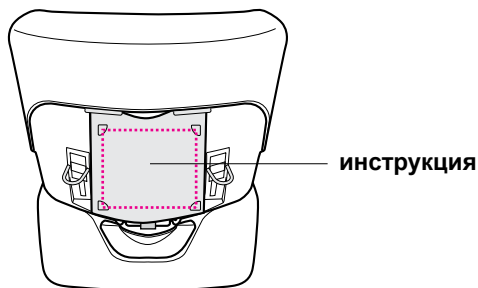

- Во время хранения сложите подставку.

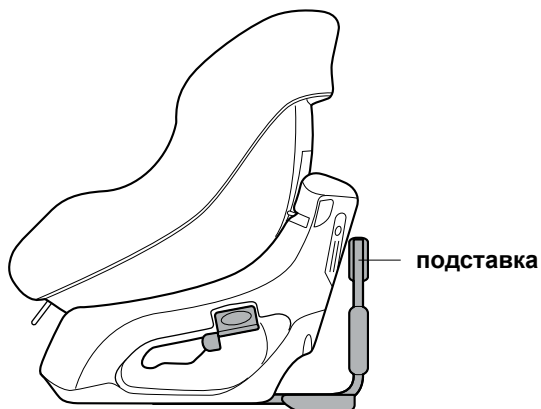

11. Утилизация

- При утилизации следуйте местному нормативному акту.
- При выбрасывании изделия из-за его непригодности вследствие поломки, разберите его, чтобы избежать дальнейшего использования.

Гарантийное удостоверение

Настоящее удостоверение гарантирует бесплатную замену товара в соответствии со следующими условиями гарантии. Если в купленном Вами товаре со дня покупки до истечения гарантийного срока появилась неисправность, обратитесь с настоящим гарантийным удостоверением в нашу компанию или в магазин, продавший Вам этот товар.

Условия гарантии:

1. Если при правильном использовании товара в течение гарантийного периода (12 месяцев со дня покупки) появилась неисправность, то предприятие-производитель бесплатно заменит такой товар.
2. Гарантия не распространяется на следующие случаи:
 - a. Изменение цвета пластиковой части товара вследствие воздействия ультрафиолетовых лучей и других естественных факторов.
 - b. Неисправность и повреждение при переноске, перевозке или падении, которые произошли после покупки товара.
 - c. Загрязнение и повреждение тканевой части основного кресла и вкладыша (для новорожденного ребенка).
 - d. Неисправность или повреждение в результате неправильного использования товара.
 - e. Неисправность или повреждение, произошедшее при чрезвычайной ситуации или стихийном бедствии (наводнении, землетрясении, пожаре и т.д.)
 - f. Если не предъявлено гарантийное удостоверение.
 - g. Неисправность, возникшая при использовании товара не по назначению.
 - h. Неисправность, возникшая при использовании товара в качестве инвентаря, предназначенного для проката и в других подобных случаях.
3. Товар, который перенес сильный удар, например, в автомобильной аварии, обмену не подлежит.
4. Исправный товар, которым Покупатель уже пользовался, в принципе обмену не подлежит.

Когда Вы купили этот товар, непременно заполните следующие графы до того, как Вы начали его использовать. Заводской номер товара нанесен на его основе.

Название товара: _____

Номер присвоенного товарного кода: _____

Артикул: _____

Заводской номер: _____

Гарантийный период: _____ 12 месяцев со дня покупки (при соблюдении условий гарантии)

Дата покупки: _____

Имя покупателя: _____

Название магазина: _____

Адрес: _____

Телефон: _____

Доп. сведения: _____

После того как Вы приобрели товар, немедленно внесите в бланк сведения о товаре, дату покупки, имя покупателя, название магазина.

Гарантийное удостоверение не выдается повторно. Настоящее удостоверение гарантирует бесплатную замену товара в течение гарантийного периода времени в соответствии с условиями гарантии.

Контактная информация

Если у Вас есть мнение, пожелание или недовольство по поводу данного товара, то обращайтесь по следующему адресу. Внешний вид и свойства товара могут быть изменены с целью улучшения без предварительного уведомления.

Предприятие-производитель не несет никакой ответственности за несчастные случаи, произошедшие при неправильной установке и использовании кресла, а также при установке и использовании переделанного кресла.

Официальный дистрибьютор: компания «Юником»
Юр. адрес: 690089 г. Владивосток, ул. Тухачевского 48 а
Тел.: (423)-279-02-79
www.uniqom.ru

Производитель
Кармейт МФГ Ко., Лтд.
5-33-11, Нагасаки, Тошима-Ку, г. Токио 171-0051