

CARMATE



AILEBEBE

KURUTTO 3*i*



check

A

EN English

Operating instructions

Thank you for purchasing KURUTTO 3i.

For safe usage, be sure to read this operating instructions booklet carefully and stow it in the storage space.

We shall not be held responsible for any trouble caused by incorrect installation or usage.

FR Français

Consignes d'utilisation

Nous vous remercions d'avoir acheté le présent siège auto KURUTTO 3i.

Pour une utilisation en toute sécurité, veuillez lire attentivement les présentes consignes d'utilisation et les ranger à

l'emplacement prévu à cet effet.

Nous ne pouvons être tenus responsables des problèmes occasionnés par une installation ou une utilisation incorrecte.

RU Русский

Руководство по эксплуатации

Благодарим вас за приобретение изделия KURUTTO 3i.

С целью обеспечения безопасности использования изделия необходимо внимательно прочитать брошюру руководства по эксплуатации и убрать ее в место для хранения.

Производитель изделия не несет ответственности за любые нештатные ситуации, причиной которых стала ненадлежащая установка или эксплуатация изделия.

ES Español

Instrucciones de funcionamiento

Gracias por adquirir la silla KURUTTO 3i.

Para garantizar una utilización segura, lea este manual de instrucciones atentamente y guárdelo en el espacio de almacenamiento.

El fabricante no se responsabiliza de cualquier problema ocasionado por una instalación o un uso inadecuados.

DE Deutsch

Instrucciones de funcionamiento

Gracias por adquirir la silla KURUTTO 3i.

Para garantizar una utilización segura, lea este manual de instrucciones atentamente y guárdelo en el espacio de almacenamiento.

El fabricante no se responsabiliza de cualquier problema ocasionado por una instalación o un uso inadecuados.

IT Italiano

Istruzioni per l'uso

Complimenti per l'acquisto di KURUTTO 3i.

Per la sicurezza nell'utilizzo, leggere con attenzione il presente opuscolo di istruzioni per l'uso e conservarlo nell'apposito spazio.

La società non potrà essere ritenuta responsabile per eventuali problemi causati da un montaggio o un utilizzo errato.

MS Bahasa Melayu

Arahan pengendalian

Terima kasih kerana membeli KURUTTO 3i.

Untuk penggunaan yang selamat, pastikan untuk membaca buku kecil arahan pengendalian ini dengan teliti dan simpan buku kecil ini di dalam ruang penyimpanan.

Kami tidak boleh dipertanggungjawabkan bagi apa-apa masalah yang timbul akibat daripada pemasangan atau penggunaan yang tidak betul.

**KO 한국어
취급설명서**

KURUTTO 3i EX 를 구입해 주셔서 감사합니다.

안전하게 사용하실 수 있도록 이 취급설명서는 자세한 읽으신 후 소중히 보관해 주십시오.

잘못된 장착 방법이나 사용 방법에 의해 발생한 트러블에 대해서 당사는 일절 책임지지 않습니다.

CS 简体中文

使用说明书

感谢您购买 KURUTTO 3i。

为安全使用，请务必仔细阅读本使用说明书，并将其妥善存放保管。

本公司对于因安装或使用不当而导致的任何故障概不负责。

CT 繁體中文

操作說明

感謝您購買 KURUTTO 3i。

為了安全使用，請務必詳讀本操作說明手冊並將其放置於存放位置。

對於錯誤的安裝或使用造成的任何問題，我們概不擔負任何責任。

JA 日本語

取扱説明書

このたびは、KURUTTO 3iをお買い上げいただきましてありがとうございます。

本品を安全に正しくお使いいただくために、必ず使用前に本書をよく読み、収納スペースに保管してください。

また、誤った取り付け・使用による事故等の責任は一切負いかねますのでご了承ください。

EN

FR

RU

ES

DE

IT

MS

KO

CS

CT







JA

Table of contents In the supplied “Operating instructions **A**” (this book), precautions which you have to know before use are stated.
 In the other book “Operating instructions **B**”, illustrations instruct how to install and how to use the product.
On usage, be sure to read both of these books.

Operating instructions **A**

Table of contents	A -1
Checking the adaptation for installation	A -2
For safe usage	A -3
In an emergency	A -6
a Parts identification (front).....	A -7
b Parts identification (rear).....	A -8
c Parts identification (parts of the child car seat/accessories).....	A -9
Checking after installation/placing your child.....	A -10
How to handle the supplied accessories	A -12
Removing the seat cover	A -14
Cleaning	A -16
Safekeeping for the child car seat/Disposing of the child car seat	
Specifications/Where to contact	A -17

Operating instructions **B**

 After opening the package	B -2
 Installing in the vehicle	B -4
 Placing the child in the child car seat	B -10
 Adjusting the height of the shoulder harness	B -18
 Removing/attaching the Infant cushions “Flat”	B -20
 Cleaning	B -24

Checking the adaptation for installation

This child car seat adopts ISO FIX¹ installation methodology and is in accordance with European Safety standard ECE R44/04 under following conditions (Group: 0+, I, and Semiuniversal category);

- Usable only for a newborn infant and until reaching body weight of 18 kg.
- Usable only in a vehicle equipped with lower anchorage and stated to accommodate the child car seat in the information from our company.

Mass group	Size class
0+ (under 13 kg)	C, D, E
I (from 9 to 18 kg)	A, B, B1

¹What is ISO FIX?

ISO FIX is one of the international-standard methodologies for installing a child car seat in a vehicle. ISO FIX lower anchorage is used to install the child car seat in this method instead of the seatbelt (which has usually been used).

Completion drawing

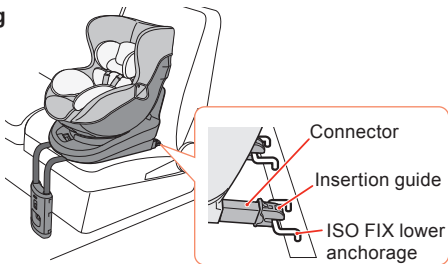

Direction of the child car seat corresponding to weight of the child

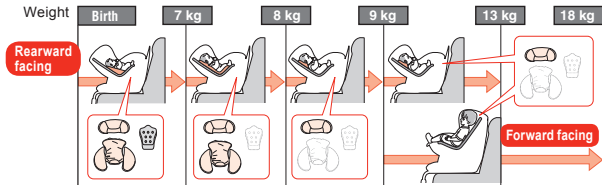

For safe usage

If the following precautions are not observed, the child may be at risk of injury or death, and a damage accident may occur.

Cautions on installation of the child car seat

Do not use it in the vehicle or on a passenger seat that does not correspond to the adaptation.

- This child car seat must be installed correctly in the vehicle that is conformed to it and used properly. If not, its performance may be compromised. If you later install it in another vehicle, do not forget to check the conformance again.

Do not install or remove the child car seat while the vehicle is moving.

- Stop the vehicle and then install it,

Do not use the child car seat on a passenger seat equipped with an airbag.

- An airbag presents risk of serious injury or death of a child in a child car seat, because it imparts high pressure if it opens. If it is possible to deactivate the airbag, do so in accordance with the instructions in the owner's manual for the vehicle. (A passenger seat with only a side or curtain airbag can be used.)

Do not install the child car seat on a front passenger seat.

- It is more dangerous than the rear passenger seats in a collision.

Do not slide or recline the passenger seat on which the child car seat is installed.

- The child car seat cannot be fixed safely.

Do not install the child car seat on a passenger seat that will be an obstacle for other passengers in an emergency (a seat at the entrance of one side door, etc.).

- The child car seat may prevent escape in an emergency.

The child car seat may leave imprints on the seat after being removed.

Cautions on treatment of the child car seat

Do not take apart, modify, or lubricate the child car seat or replace any part with one other than specified.

- The performance of the child car seat may be compromised and it cannot be used safely.

Do not use a child car seat that has received impact.

- Its strength may be compromised, even if its appearance has not been changed. Replace it with a new one.
- If the hard plastic parts of the child car seat are pinched with a door of the vehicle or mobile seat, the strength of the child car seat may be decreased. Replace it with a new one.

Use the child car seat with its seat cover or cushions placed properly.

- If it is used with its seat cover or cushions removed, with them replaced with other ones, or if they are badly torn, its performance may be compromised and it may not be safe.

If the support leg interferes with the slide rail of the passenger seat, use the floor mat specified by the manufacturer of the vehicle.

- If you keep using it with its support leg interfering with the slide rail, the child car seat may become unstable during use, its performance may be compromised, and it may be dangerous.

If the support leg reaches other than level floor or receives wind from the air conditioner, slide the passenger seat.

- If the support leg reaches other than level floor or receives wind from the air conditioner on a passenger seat that can be slid, slide the seat to a position where the support leg does not reach them. If not, the performance of the child car seat may be compromised and it may be dangerous if it receives strong impact.

Tear and throw away the protective plastic of the child car seat soon after opening the package.

- If a child gets wrapped up in it, it may cause suffocation.

Do not expose the child car seat to direct sunlight.

- The metal fittings get so hot that they may burn someone. Make sure that no part of the child car seat can become hot before use.

Be careful not to pinch your finger with the movable parts.

- Be careful not to pinch your finger with the movable parts when you turn or recline the child car seat or when handling the support leg.

Do not carry the child car seat with the release lever of the support leg depressed.

- If you raise it with the release lever of the support leg depressed, the support leg may fall and may be a cause of injury.

EN

FR

RU

ES

DE

IT

MS

KO

CS

CT

JA

Safety precautions for the child using the child car seat

Install the child car seat in the proper orientation suited to the child's weight.

- If it is installed in an orientation not suited to the child's weight, its performance may be compromised and it may not be safe.

Adjust the shoulder harness to the proper height suited to the child's weight.

- If it is not adjusted to the height suited to the child's weight, the performance of the child car seat may be compromised and it may not be safe.

Be sure to lock the buckle of the child car seat.

- If it is not locked, the child may be thrown out in a collision.
Do not allow the child in the child car seat or others to press the release button unintentionally.

Do not leave a child car seat that is not fixed on a passenger seat in the vehicle.

- It may be a cause of injury to someone in the vehicle in the event of a sudden stop or collision.

Adjust the shoulder harness and the waist harness to the proper positions and not to be twisted and loosened.

- If not, their performance is compromised in a case of collision.

It is also possible that the shoulder harness or the waist harness may press against the child's neck and may suffocate him/her by

accident.

Do not leave your child in the vehicle alone.

- A guardian must stay there when a child is in the vehicle. Especially in summer, there is a risk of heat sickness inside the vehicle. It is also possible that seatbelt may press the child's neck and may suffocate him by accident.

Be sure to tie down or store in a trunk any items that could hit your child.

- It may be a cause of injury of your child or other passengers.

Be careful not to scratch the cover of the child car seat with a loop fastener of a child's shoes or clothes.

- If a loop fastener scratches the cover of the child car seat, the fabric of the child car seat may be damaged.

Take a break for your child at one-hour intervals for example. A long drive will be a burden on a child.

In an emergency

In an emergency, press the release button of the buckle to remove the shoulder harness from around your child's arms then take refuge in a place of safety.

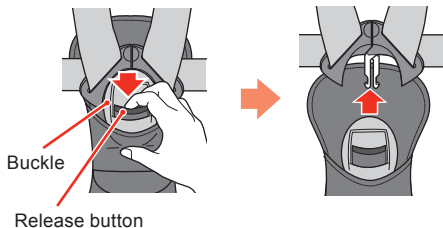

How to carry the child car seat properly

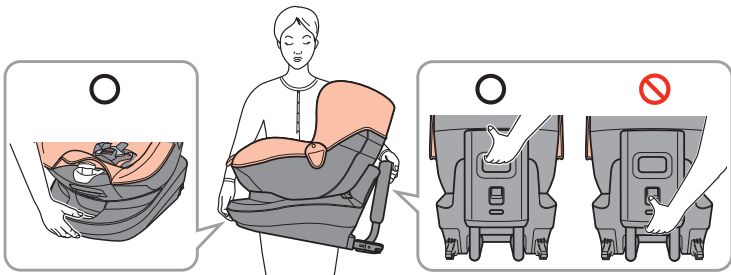

- Do not carry the child car seat with a child car seated.
- Do not hold the sunshade to carry the child car seat.

a Parts identification (front)

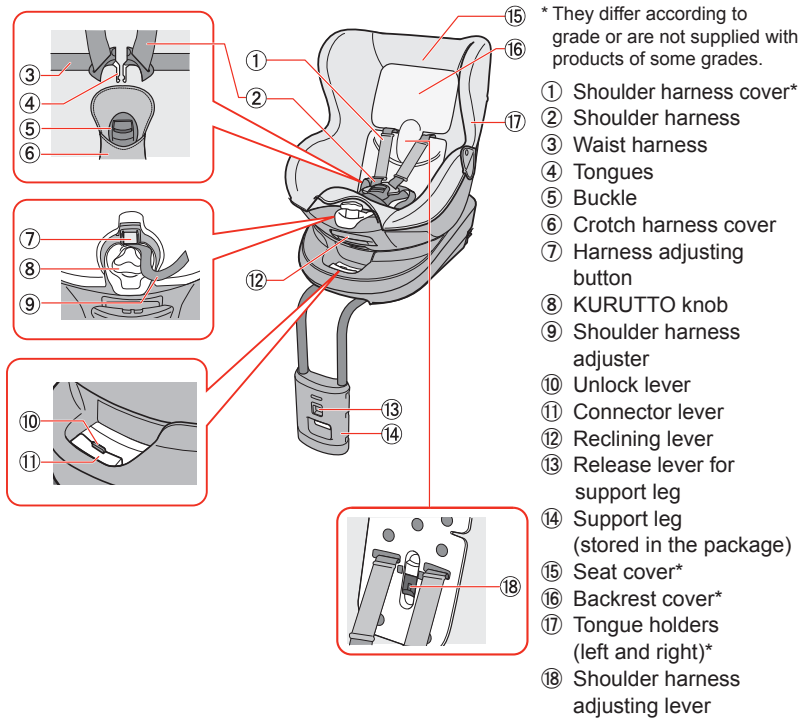

b Parts identification (rear)

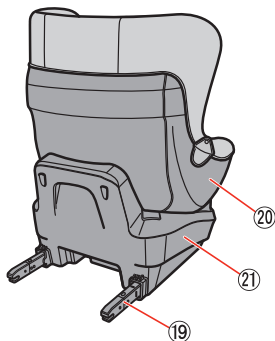

- ①9 Connectors (left and right)
- ②0 Seat
- ②1 Base
- ②2 Operating instructions storage

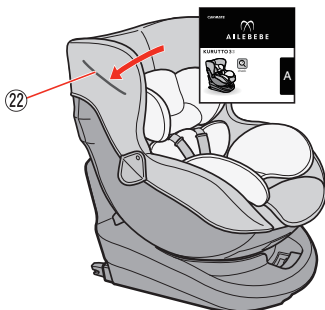

C

Parts identification (parts of the child car seat/accessories)

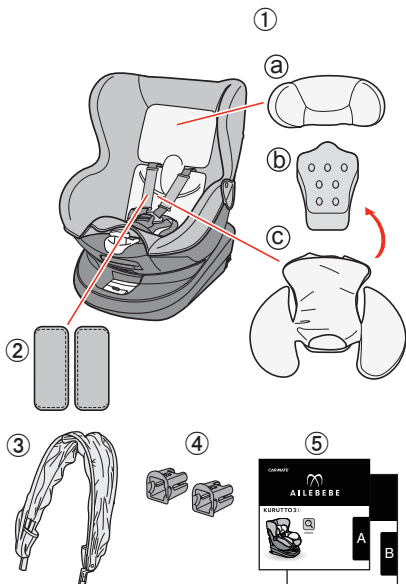

* They differ according to grade or are not supplied with products of some grades.

- ① Infant cushions “Flat”*
 - Ⓐ Head supporter
 - Ⓑ Flat cushion
 - Ⓒ Hip supporter
- ② Saliva pads*
- ③ Sunshade*
- ④ Insertion guide
- ⑤ Operating instructions **A**
Operating instructions **B**

Note

The images and illustrations in the operating instructions are subject to change without notice due to continual improvement.

How to read the operating instructions

In the supplied “Operating instructions **A**” (this book), precautions which you have to know before use are stated.

In the other book “Operating instructions **B**”, illustrations instruct how to install and how to use the product.

On usage, be sure to read both of these books.

Checking after installation/placing your child

Verification after installation

If there is any point that is different from the completed configuration, install the child car seat again from the beginning.

- ① The base is pressed against the passenger seat.
- ② The support leg reaches the floor and is locked correctly.

How to improve

- a If the passenger seat is equipped with recline function, adjust it so that the base will be pressed to the surface and backrest of the passenger seat.

- b If there is some space between the backrest and child car seat, push the child car seat again while grasping the connector lever.
- c If the headrest of the passenger seat interferes the child car seat, remove the headrest. If the backrest interferes the child car seat when the child car seat is rotated or reclined, install it again after reclining the backrest.

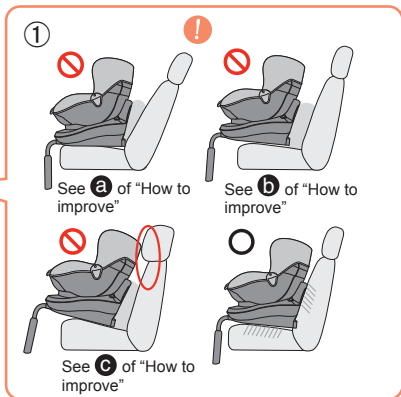
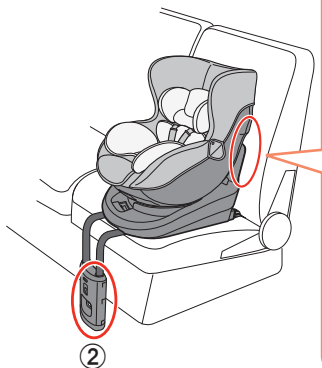

Verification after placing your child

- ① The shoulder harnesses are adjusted to be perpendicular to the backrest.

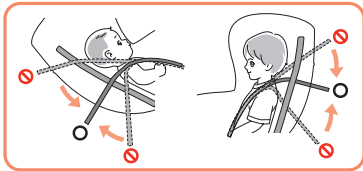

- ② The shoulder harnesses are drawn until one or two fingers of an adult can be put between each shoulder harness and the child's chest.
- ③ The waist harnesses hold the child's pelvis and must not loosen.
- ④ The indicator of the buckle is green.
- ⑤ The Infant cushions are adjusted to suit the physical size of the child.
- ⑥ The child's bottom is put in the deepest position in the child car seat.
- ⑦ The waist harnesses are not twisted.

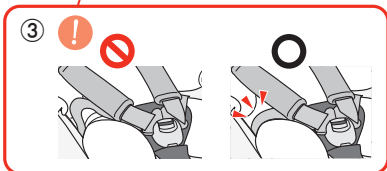
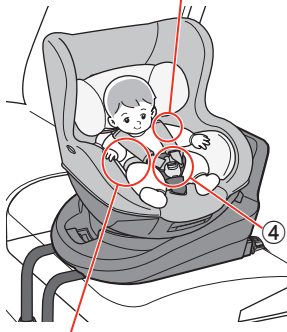
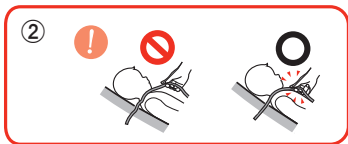



How to handle the supplied accessories

How to handle the Infant cushions “Flat”

- They differ according to grade or are not supplied with products of some grades.
- To clean a cushion, remove the foam inside then wash the cover only.

Suitable child's weight for the Infant cushions “Flat”

	From newborn to 7 kg	From 7 kg to 8 kg	From 8 kg
 Head supporter	●	●	● Remove when it becomes too tight against the child's head.
 Flat cushion	● Remove when it becomes too tight against the child's chest or when the child can hold his/her head up.	—	—
 Hip supporter	●	● Remove when it becomes too tight against the child's waist.	—

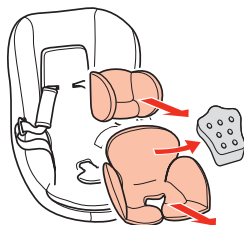

EN

FR

RU

ES

DE

IT

MS

KO

CS

CT

JA

How to handle the Sunshade

- They differ according to grade or are not supplied with products of some grades.
- There is not an orientation characteristic in it.
- Use it in your desired direction. The sunshade can be adjusted forward or backward to the sun.
- Do not hold the sunshade to carry the child car seat. It may get broken.
- Do not move the folded sunshade backward over the top of the seat. The frame may become deformed by high temperature in summer.

In the cases below, remove the sunshade.

- When the child's weight is over 15 kg.
- When the child's head reaches the folded sunshade.
- When it is difficult to place or remove your child on or from the child car seat due to the sunshade.

To attach the sunshade

- ① Unfasten the buttons on both sides of the seat cover.
- ② Insert the sunshade (a), and fasten the buttons of the seat cover and sunshade (b).

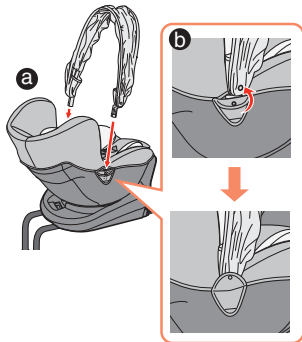
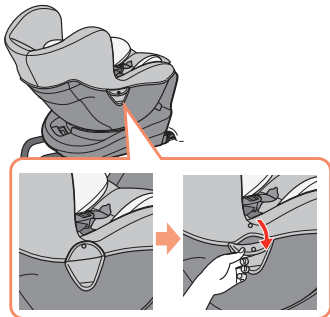

Removing the covers

Remove the seat cover by following steps below.

To attach them again, follow the procedure in reverse.

- The shoulder harness cover cannot be removed.
- The material of the covers differs according to the grade.
- They differ according to grade or are not supplied with products of some grades.

① Remove the hip supporter, flat cushion and saliva pads.

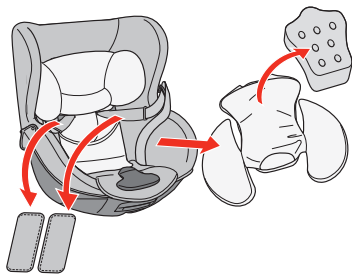

② Remove the backrest cover and head supporter. Then unfasten the buttons on the left and right of the waist harness at its base.

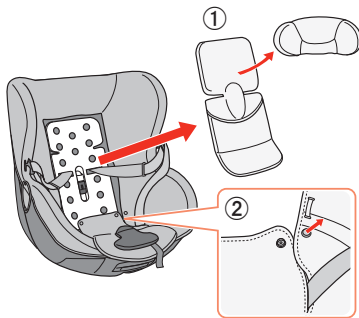

EN

FR

RU

ES

DE

IT

MS

KO

CS

CT

JA

- ③ Unfasten the 4 hooks of the seat cover.

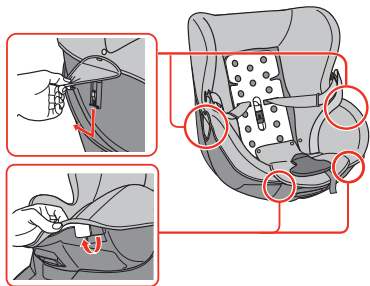



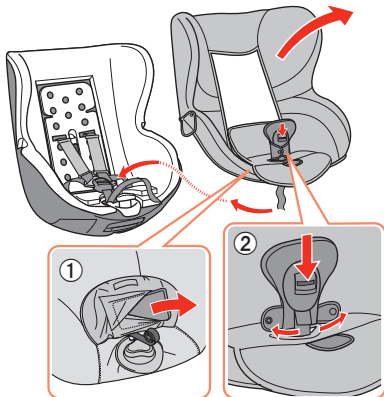



- ④ Turn the flap over and draw off the cushion.
Take the buckle out of the buckle cover and remove the seat cover.



Cleaning

After removing the covers from the child car seat, clean each part as follows:

- If the covers or cushions that cannot be washed are dirty, wipe with a cloth soaked in water with a little neutral detergent and wrung out tightly.
- To clean any part not covered with the cover, wipe it with a soft, clean cloth. If it is still dirty, wipe with a cloth soaked in water with a little neutral detergent and wrung out tightly.
- Do not use thinner or other solvent. They can damage the finish and even the performance.
- The covers may be faded due to washes or aged deterioration. This does not have any effect on performance.

Notes on cleaning	
	Machine wash cool, delicate cycle.
	Do not bleach.
	Low iron.
	Do not dry clean.
	Do not tumble dry.
	Dry in shade.

EN

FR

RU

ES

DE

IT

MS

KO

CS

CT

JA

Safekeeping for the child car seat

Collapse the support leg and stow it in the rear of the base.

Cover it with any sack and keep it out of direct sunlight.

Disposing of the child car seat

Dispose of it in the manner specified by your local government.

If you dispose of it because of an accident, write “Broken by accident” on its body conspicuously with a marker pen or equivalent.

Specifications

Dimensions (H×W×D):

Forward facing: 617× 440× 640 mm
(It is set to the 1st step of reclining, the support leg is stored, and the sunshade is removed.)

Weight: 14.7 kg (without the sunshade)

Materials of the seat and base:

Polypropylene, Polyamide,
Polyacetal, ABS

Seat cover:

Polyester, Urethane foam

Inner cushion:

Polystyrene, Urethane foam

Where to contact

If there is something unclear, consult with us at any of the following:

CAR MATE MFG. CO., LTD.

E-mail: int@carmate.co.jp

Tel: +81-3-5926-1226

Address: 5-33-11, Nagasaki, Toshima-ku, Tokyo 171-0051 Japan

Table des matières Le « Mode d'emploi » fourni **A** (ce guide) comporte les mesures de précaution à connaître avant toute utilisation.







Dans l'autre « Mode d'emploi **B** », les illustrations portent sur l'installation et l'utilisation du produit.

Avant toute utilisation, veuillez lire ces deux guides.

Mode d'emploi **A**

Table des matières	A -1
Contrôle de l'adéquation de l'installation	A -2
Pour une utilisation en toute sécurité	A -3
En cas d'urgence	A -6
a Identification des pièces (à l'avant).....	A -7
b Identification des pièces (à l'arrière)	A -8
c Identification des pièces (pièces de siège enfant / accessoires) ...	A -9
Contrôle après installation/placement de l'enfant	A -10
Gestion des accessoires fournis	A -12
Retrait de la housse de siège	A -14
Nettoyage	A -16
Rangement du siège enfant / mise en place du siège enfant /	
Caractéristiques techniques / Coordonnées.....	A -17

Mode d'emploi **B**

 Après ouverture de l'emballage.....	B -2
 Installation dans le véhicule.....	B -4
 Placement de l'enfant dans le siège enfant.....	B -10
 Réglage de la hauteur des bretelles.....	B -18
 Retrait/installation des coussins de confort « plats ».....	B -20
 Nettoyage	B -24

Contrôle de l'adéquation de l'installation

Ce siège enfant utilise le système de fixation ISO FIX¹ et est conforme à la norme de sécurité européenne ECE R44/04 selon les conditions suivantes (groupe : 0+, I, et catégorie semiuniversel) ;

- Uniquement utilisable pour les nouveau-nés et dans la limite d'un poids corporel de 18 kg.
- Uniquement utilisable dans un véhicule équipé de points d'ancrage inférieurs et prévu pour accueillir un siège enfant selon les renseignements de notre société.

Groupe de masse	Catégorie de taille
0+ (moins de 13 kg)	C, D, E
I (de 9 à 18 kg)	A, B, B1

¹ Qu'est-ce que la norme ISO FIX ?

L'ISO FIX est l'une des méthodes internationales normalisées pour l'installation de siège enfant dans les véhicules.

Le point d'ancrage inférieur ISO FIX sert à installer le siège enfant selon cette méthode au lieu de la ceinture de sécurité (que l'on utilisait habituellement).

Dessin de recolement

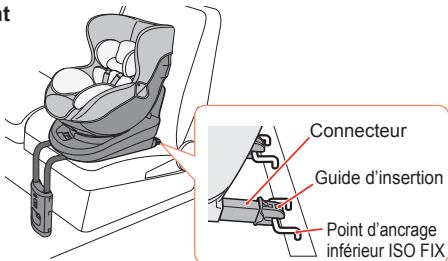

Sens du siège enfant fonction du poids de l'enfant

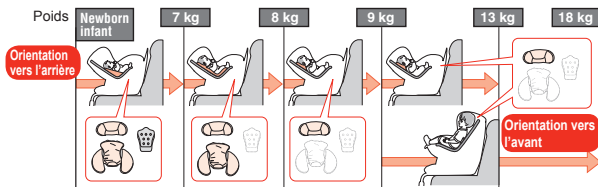

Pour une utilisation en toute sécurité

Le non-respect des consignes suivantes présente des risques d'endommagement du siège et de blessures/décès pour les enfants.

Avertissements concernant l'installation du siège enfant

Ne pas l'utiliser dans une voiture ou sur un siège passager qui ne soit pas adapté.

- Ce siège enfant doit être utilisé correctement et installé convenablement dans un véhicule adapté. Dans le cas contraire, son efficacité pourra être compromise. En cas d'installation ultérieure dans un autre véhicule, ne pas oublier de contrôler à nouveau la conformité.

Ne pas installer ni retirer le siège enfant durant le déplacement du véhicule.

- Arrêter le véhicule, puis l'installer,

Ne pas utiliser le siège enfant sur un siège passager équipé d'un airbag.

- Un airbag présente des risques de blessures graves ou de décès pour tout enfant installé dans un siège enfant, car il dégage une haute pression en cas d'activation. S'il est possible de désactiver l'airbag, faites-le conformément aux instructions du guide d'utilisation du véhicule. (Il est possible d'utiliser un siège équipé d'un airbag latéral ou rideau).

Ne pas installer le siège enfant sur le siège passager avant.

- Il est plus dangereux que les sièges passagers arrière en cas de collision.

Ne pas faire coulisser ni incliner le siège passager sur lequel le siège enfant est installé.

- Le siège enfant ne pourra être fixé en toute sécurité.

Ne pas installer le siège enfant sur un siège passager susceptible de constituer obstacle pour les autres passagers en cas d'urgence (un siège à l'entrée d'une porte latérale, etc.).

- Le siège enfant peut constituer une entrave à toute évacuation en cas d'urgence.

Le siège enfant peut laisser des marques sur le siège après son retrait.

Avertissements concernant le traitement du siège enfant

Ne pas démonter, ni modifier, ni lubrifier le siège enfant, ni en remplacer toute pièce par une autre non prescrite.

- L'efficacité du siège enfant pourra être compromise et celui-ci ne pourra être utilisé en toute sécurité.

Ne pas utiliser de siège enfant ayant subi de choc.

- Sa résistance peut être compromise, bien que son aspect ne soit pas modifié. Dans ce cas, remplacez-le par un nouveau siège.
- Si les pièces en plastique dures du siège d'enfant restent coincées à cause d'une porte de véhicule ou d'un siège mobile, la résistance du siège enfant pourra s'en voir réduite. Dans ce cas, remplacez-le par un nouveau siège.

Utilisez le siège enfant avec sa housse de siège ou des coussins placés judicieusement.

- S'il est utilisé après retrait de sa housse de siège ou de ses coussins remplacés par d'autres, ou si ces derniers sont très abîmés, l'efficacité du siège risque d'être compromise, tout comme sa sécurité.

Si le pied de support gêne la glissière du siège passager, servez-vous du tapis de sol spécifié par le constructeur du véhicule.

- Si vous continuez à l'utiliser, alors que le pied de support gêne la glissière, le siège enfant pourra devenir instable pendant l'utilisation, et son efficacité pourra être compromise, ce qui pourrait être dangereux.

Si le pied de support atteint un autre niveau que celui du plancher ou est exposé à la ventilation du climatiseur, faites glisser le siège.

- Si le pied de support atteint un niveau autre que celui du plancher ou est exposé à la ventilation du climatiseur sur un siège passager coulissant, faites glisser le siège vers une position inaccessible pour le pied de support. À défaut, l'efficacité du siège enfant pourra être compromise et l'utilisateur pourrait se révéler dangereux en cas de choc violent.

Déchirer le plastique de protection du siège enfant après ouverture de l'emballage, puis s'en débarrasser aussitôt.

- Les enfants peuvent s'étouffer en manipulant ce plastique.

Ne pas exposer le siège enfant directement au soleil.

- Les accessoires métalliques s'échauffent à une telle température qu'ils pourraient brûler quelqu'un. Assurez-vous qu'aucune pièce du siège enfant ne puisse s'échauffer énormément avant de les utiliser.

Veillez à ne pas coincer vos doigts dans les pièces mobiles.

- Veillez à ne pas vous coincer les doigts avec les pièces mobiles en cas d'inclinaison ou de rotation du siège enfant ou lors de toute manipulation du pied de support.

Ne pas transporter le siège enfant à l'aide du levier de déverrouillage du pied de support déployé.

- Si vous le soulevez à l'aide du levier de déverrouillage du pied de support déployé, ce dernier peut tomber, ce qui peut occasionner une blessure.

Consignes de sécurité relative au placement d'un enfant dans le siège auto

Installer le siège enfant dans le bon sens en fonction du poids de l'enfant.

- En cas d'installation dans un sens inadapté au poids de l'enfant, l'efficacité du siège pourra être compromise, tout comme sa sécurité.

Ajuster les bretelles à la bonne hauteur convenant au poids de l'enfant.

- En cas de réglage inadapté à la hauteur convenant au poids de l'enfant, l'efficacité du siège enfant pourra être compromise, tout comme sa sécurité.

Veillez à verrouiller la boucle du siège enfant.

- Si elle n'est pas verrouillée, l'enfant sera susceptible d'être projeté en cas de collision.

Ne pas laisser l'enfant placé dans le siège-auto ni tout autre passager appuyer involontairement sur le bouton de déverrouillage.

Ne pas laisser un siège enfant non fixé sur un siège passager dans le véhicule.

- Il pourrait blesser un passager dans le véhicule en cas d'arrêt brusque ou de collision.

Ajuster les bretelles et la sangle de sécurité sur les bonnes positions sans les entortiller ni les desserrer.

- Autrement, leur efficacité sera compromise en cas de collision.

Il est également possible que les bretelles ou la sangle de sécurité exercent une pression contre le cou de l'enfant, ce qui pourrait étouffer ce dernier par accident.

Ne pas laisser d'enfant seul dans le véhicule.

- Tout enfant se trouvant dans le véhicule doit toujours rester sous surveillance. En particulier en été, il existe un risque d'hyperthermie à l'intérieur des véhicules. Il se peut également que la ceinture exerce une pression sur le cou de l'enfant, ce qui pourrait ce dernier étouffer par accident.

Veillez à fixer ou à entreposer dans un coffre tous les objets susceptibles de heurter l'enfant.

- Ces objets peuvent blesser l'enfant ou les autres passagers.

Prenez garde à ne pas érafler la housse du siège enfant avec une fermeture à boucle de chaussures ou de vêtements d'enfant.

- Si une fermeture à boucle érafle la housse du siège auto, le tissu de ce dernier pourra être endommagé.

Faites une pause pour l'enfant à des intervalles d'une heure par exemple. Un long trajet peut être pesant pour un enfant.

En cas d'urgence

En cas d'urgence, appuyez sur le bouton de déverrouillage de la boucle pour enlever les bretelles autour des bras de l'enfant, puis rejoignez un lieu sûr.

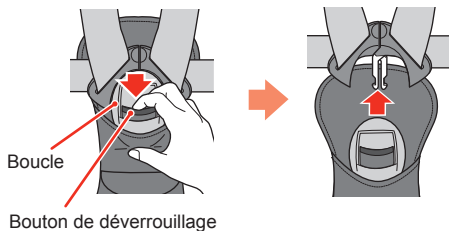

Transport du siège enfant

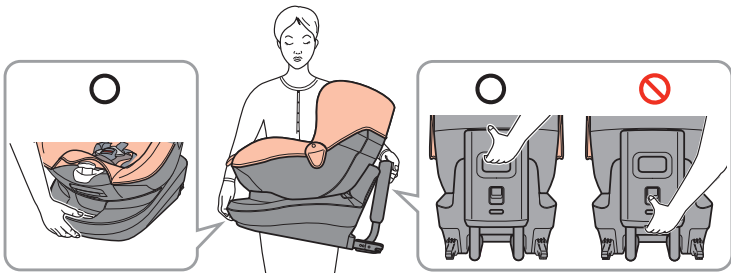

- Ne pas transporter le siège enfant s'il comporte un enfant.
- Ne pas tenir le siège enfant par le pare-soleil pour le transporter.

a Identification des pièces (à l'avant)

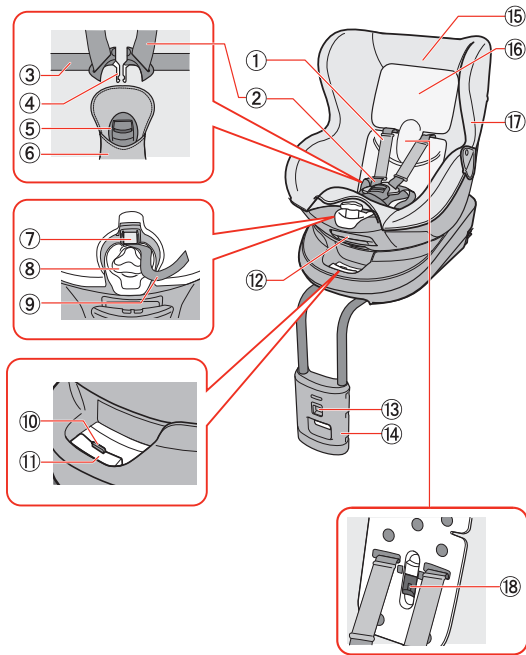

* Différences notables selon la qualité ou équipement non fourni avec des produits d'une certaine qualité.

- ① Cache de bretelles*
- ② Bretelles
- ③ Sangle de sécurité
- ④ Languettes
- ⑤ Boucle
- ⑥ Cache de sangle d'entre-jambes
- ⑦ Levier de réglage
- ⑧ Bouton KURUTTO
- ⑨ Dispositif de réglage de bretelles
- ⑩ Levier de déverrouillage
- ⑪ Levier de connecteur
- ⑫ Levier d'inclinaison
- ⑬ Levier de déverrouillage de pied de support
- ⑭ Pied de support (conservé dans l'emballage)
- ⑮ Housse d'armature*
- ⑯ Housse de dossier*
- ⑰ Dispositifs de retenue de languettes (gauche et droite)*
- ⑱ Levier de réglage de bretelles

b Identification des pièces (à l'arrière)

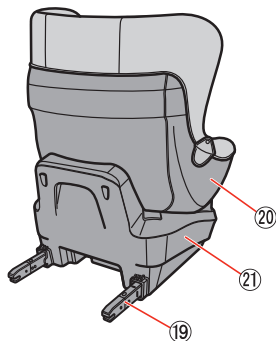

- ①9 Connecteurs (gauche et droite)
- ②0 Siège
- ②1 Socle
- ②2 Fente réservée au mode d'emploi

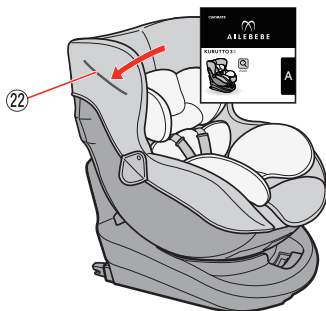

C Identification des pièces (pièces du siège enfant / accessoires)

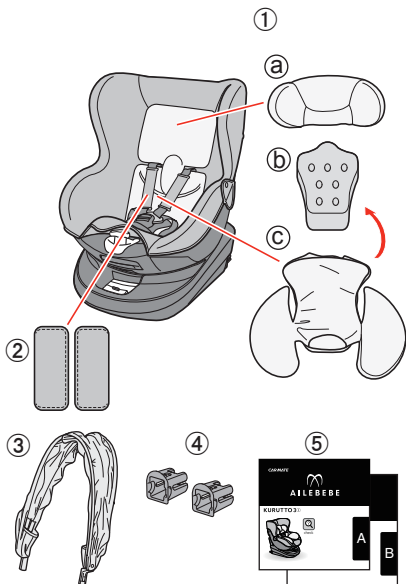

* Différences notables selon la qualité ou équipement non fourni avec des produits d'une certaine qualité.

- ① Coussins de confort « plats »*
 - ①a Appui-tête
 - ①b Coussin plat
 - ①c Support de hanches
- ② Bavettes*
- ③ Pare-soleil*
- ④ Guide d'insertion
- ⑤ Mode d'emploi **A**
Mode d'emploi **B**

Remarque

Les images et les illustrations figurant dans le mode d'emploi sont susceptibles d'être modifiées sans préavis dans le cadre de notre démarche d'amélioration permanente.

Grille de lecture du mode d'emploi

Le « Mode d'emploi » fourni **A** (ce guide) comporte les mesures de précaution à connaître avant toute utilisation.

Dans l'autre « Mode d'emploi **B** », les illustrations portent sur l'installation et l'utilisation du produit.

Avant toute utilisation, veuillez lire ces deux guides.

Contrôle après installation/placement de l'enfant

Contrôle après installation

Si un point ne correspond pas à la configuration terminée, reprenez la procédure d'installation du siège auto depuis le début.

- ① Le socle repose sur le siège passager.
- ② Le pied de support atteint le sol et est bien bloqué.

Réglages d'amélioration

- a Si le siège passager est équipé de la fonction d'inclinaison, réglez-le de sorte que le socle repose à la surface et sur le dossier du siège passager.

- b En cas d'espace entre le dossier et le siège enfant, enfoncez le siège enfant tout en saisissant le levier du connecteur.
- c Si l'appui-tête du siège passager gêne l'installation du siège enfant, retirez-le. Si le dossier gêne l'installation du siège enfant lorsque celui-ci est tourné ou incliné, installez-le à nouveau après avoir réincliné le dossier.

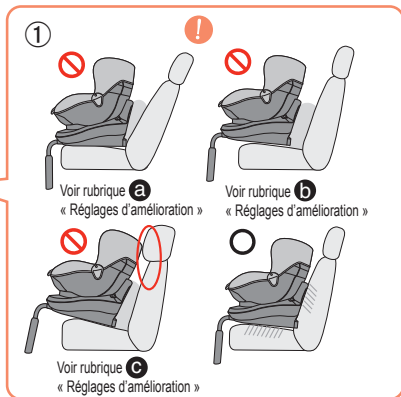
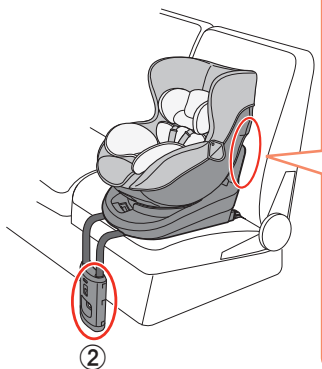

Contrôle après placement de l'enfant

- ① La bretelle est réglée de sorte à être perpendiculaire au dossier.

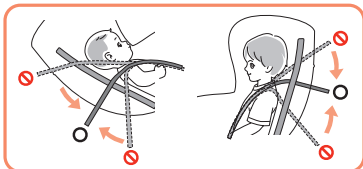

- ② Les bretelles sont serrées de telle manière qu'un adulte peut passer un ou deux doigts entre chaque bretelle et la poitrine de l'enfant.
- ③ La sangle de sécurité retient le bassin de l'enfant et ne doit pas être desserrée.
- ④ L'indicateur de la boucle passe au vert.
- ⑤ Les coussins de confort sont réglés en fonction de la taille physique de l'enfant.
- ⑥ Les fesses de l'enfant sont placées dans la position la plus basse dans le siège enfant.
- ⑦ La sangle de sécurité n'est pas entortillée.

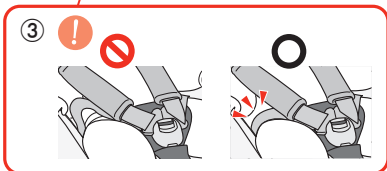
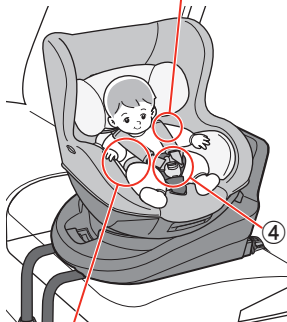
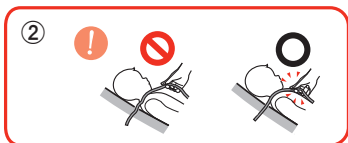



Gestion des accessoires fournis

Gestion des coussins de confort « plats »

- Différences notables selon la qualité ou équipement non fourni avec des produits d'une certaine qualité.
- Pour nettoyer un coussin, retirer la mousse qu'il contient, puis laver uniquement la housse.

Poids de l'enfant approprié pour les coussins de confort « plats »

	Pour les nouveau-nés de 7 kg max.	Entre 7 et 8 kg	De 8 kg min.
 Appui-tête	●	●	● Retirez-le dès lors qu'il serre trop la tête de l'enfant.
 Coussin plat	● Retirez-le dès lors qu'il serre trop la poitrine de l'enfant ou que ce dernier est en âge de maintenir convenablement sa tête.	—	—
 Support de hanches	●	● Retirez-le dès lors qu'il serre trop la taille de l'enfant.	—

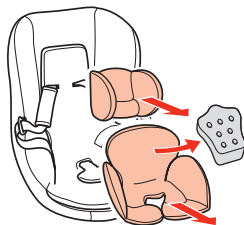

EN

FR

RU

ES

DE

IT

MS

KO

CS

CT

JA

Prise en main du pare-soleil

- Différences notables selon la qualité ou équipement non fourni avec des produits d'une certaine qualité.
- Il n'est défini par aucune caractéristique d'orientation.
- Utilisez-le dans le sens souhaité. Le pare-soleil peut être réglé vers l'avant ou vers l'arrière par rapport au soleil.
- Ne pas tenir le siège enfant par le pare-soleil pour le transporter. Il peut se casser.
- Ne pas déplacer le pare-soleil replié vers l'arrière au-dessus de l'armature. L'armature du siège peut subir des déformations en été en raison de températures élevées.

Retirez le pare-soleil dans les cas suivants.

- Dès lors que l'enfant présente un poids supérieur à 15 kg.
- Dès lors que la tête de l'enfant atteint le pare-soleil replié.
- Dès lors qu'il devient difficile de placer ou de retirer l'enfant du siège auto à cause du pare-soleil.

Procédure d'installation du pare-soleil

- ① Détachez les crochets des deux côtés de la housse de l'armature.
- ② Insérez le pare-soleil (a), puis fixez les crochets de la housse de l'armature et du pare-soleil (b).

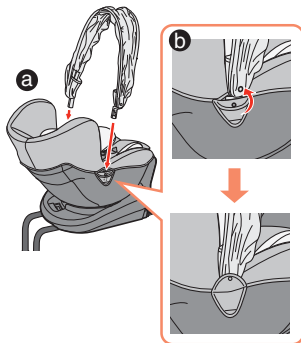
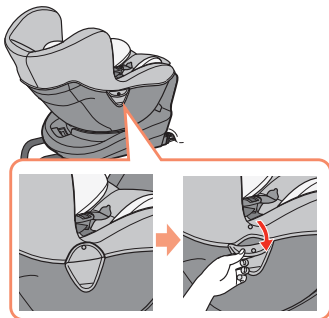

Retrait des caches

Retirez-les en suivant les étapes ci-dessous.
Pour les fixer de nouveau, inverser la procédure.

- Le cache de la bretelle ne peut être enlevé.
- Le matériau du cache varie en fonction de la qualité.
- Différences notables selon la qualité ou équipement non fourni avec des produits d'une certaine qualité.

① Retirez le support de hanches, le coussin plat et les bavettes.

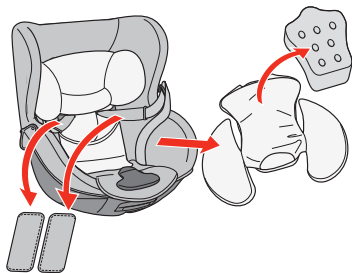

② Retirez la housse du dossier et l'appui-tête. Puis, détachez les boutons à gauche et à droite de la ceinture à sa base.

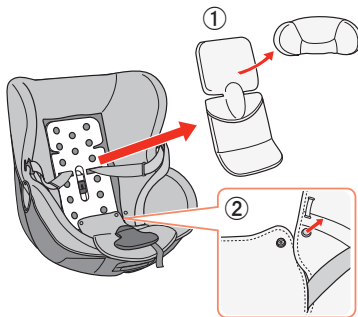

- ③ Détachez les 4 crochets de la housse du siège.

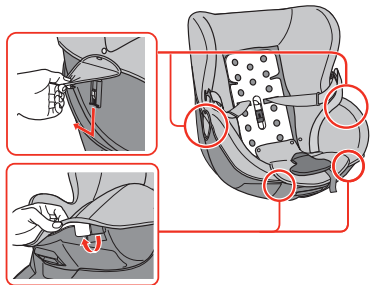

- ④ Ouvrez le rabat, puis enlevez le coussin.
Retirez la boucle de son cache, puis retirez la housse de l'armature.

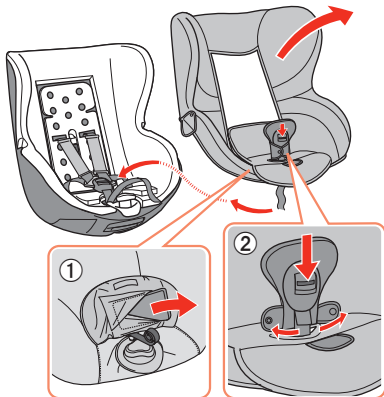







Nettoyage

Après avoir retiré les housses du siège enfant, nettoyez chaque pièce comme suit :

- En cas de saletés présentes sur les housses ou les coussins non lavables, essuyez-les à l'aide d'un chiffon imbibé d'eau bien essoré avec une faible quantité de détergent neutre.
- Pour nettoyer une pièce non protégée par la housse, l'essuyer à l'aide d'un chiffon doux et propre.
Si les saletés persistent, essuyez la pièce à l'aide d'un chiffon imbibé d'eau bien essoré avec une faible quantité de détergent neutre.
- Ne pas utiliser de diluant ni aucun autre solvant. Ils peuvent endommager la surface de la pièce et même compromettre son efficacité.
- Les housses peuvent se détériorer au lavage ou s'abîmer au fil des années. Cela n'a aucune incidence sur l'efficacité.

Remarques sur le nettoyage

	Laver en machine à 30C max; cycle délicat.
	Ne pas utiliser de détergent abrasif ou à base de javel.
	Repasser à basse température (110C max.).
	Ne pas nettoyer à sec.
	Ne pas sécher en machine.
	Sécher naturellement à l'ombre.

EN

FR

RU

ES

DE

IT

MS

KO

CS

CT

JA

Rangement du siège enfant

Pliez le pied de support, puis rangez-le à l'arrière du socle.

Recouvrez-le à l'aide d'un sac, puis rangez-le à l'abri de la lumière directe du soleil.

Agencement du siège enfant

Placez-le de la manière prescrite par votre gouvernement local.

Si vous le jetez en raison d'un accident, écrivez « cassé à la suite d'un accident » sur son armature, à l'aide d'un marqueur ou d'un outil analogue.

Caractéristiques techniques

Dimensions (H×L×P) :

Orientation vers l'avant : 617 × 440 × 640 mm

(Il est réglé au premier niveau d'inclinaison, le pied de support est entreposé, et le pare-soleil est retiré.)

Poids : 14,7 kg (sans le pare-soleil)

Matériaux de l'armature :

Polypropylène, polyamide, polyacétal, ABS

Housse de l'armature :

Polyester, Mousse en uréthane

Coussin d'armature :

Polystyrène, Mousse en uréthane

Coordonnées

Pour toute question, veuillez nous contacter à l'une des adresses suivantes :

CAR MATE MFG. CO., LTD.

Mél : int@carmate.co.jp

Tél : +81-3-5926-1226

Adresse : 5-33-11, Nagasaki, Toshima-ku, Tokyo 171-0051 Japon

Содержание







В прилагаемом "Руководстве по эксплуатации **A**" (данная книга) приводятся правила техники безопасности, которые необходимо изучить перед использованием изделия.

Вторая книга, "Руководство по эксплуатации **B**", содержит иллюстрации, на которых показана последовательность установки и способ использования изделия. Перед использованием обязательно прочитайте оба руководства.

Руководство по эксплуатации **A**

Содержание	A -1
Проверка возможности установки	A -2
Безопасность при использовании	A -3
В экстренной ситуации	A -6
a Идентификация элементов (передняя сторона)	A -7
b Идентификация элементов (задняя сторона)	A -8
c Идентификация элементов (детали детского автомобильного кресла/дополнительные принадлежности)	A -9
Проверка после установки сиденья/размещения ребенка	A -10
Использование дополнительных принадлежностей, входящих в комплект ...	A -12
Снятие обшивки корпуса	A -14
Очистка	A -16
Хранение детского автомобильного кресла/Утилизация детского автомобильного кресла/ Технические характеристики/Контактная информация	A -17

Руководство по эксплуатации **B**

 После распаковки изделия	B -2
 Установка в автомобиле	B -4
 Размещение ребенка в детском автомобильном кресле ...	B -10
 Регулировка высоты плечевого ремня	B -18
 Присоединение/снятие горизонтальных подушек для удобства ...	B -20
 Очистка	B -24

Проверка возможности установки

Это детское автомобильное кресло использует крепление ISO FIX¹ и соответствует Европейскому стандарту безопасности ECE R44/04 при условии удовлетворения следующих требований (группа: 0+, I и полууниверсальная категория):

- Детское автомобильное кресло предназначено только для новорожденных и для детей с массой тела до 18 кг.
- Детское автомобильное кресло может использоваться только в автомобиле, оснащённом низким креплением и возможностью надлежащего размещения кресла в котором подтверждена компанией-производителем автомобильного кресла.

Весовая категория	Размер
0+ (менее 13 кг)	C, D, E
I (от 9 кг до 18 кг)	A, B, B1

¹ Что такое ISO FIX?

ISO FIX является одним из способов креплений международного стандарта для установки детских автомобильных кресел в автомобилях. Для установки детского автомобильного кресла при помощи этого способа используется низкое крепление ISO FIX вместо ремня безопасности (который используется в обычных случаях).

Схема кресла

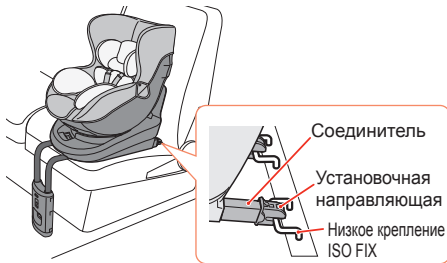

Указания по установке детского автомобильного кресла в зависимости от веса ребенка

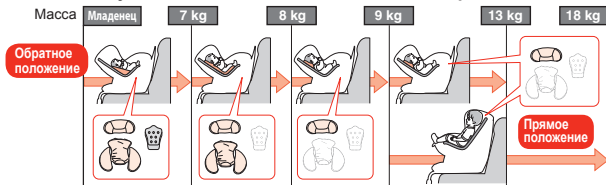

Безопасность при использовании

Несоблюдение следующих правил техники безопасности может привести к травмированию ребенка, смертельному исходу или аварийной ситуации.

Предупреждения по установке детского автомобильного кресла

Не используйте детское автомобильное кресло в автомобиле или на пассажирском сиденье, которое не предназначено для установки.

- Это детское автомобильное кресло следует правильно устанавливать в автомобиле, в котором его можно разместить и использовать надлежащим образом. В противном случае эксплуатационные характеристики кресла могут ухудшиться. Устанавливая детское автомобильное кресло в другом автомобиле, аналогичным образом проверьте возможность надлежащего размещения кресла в салоне этого автомобиля.

Запрещается устанавливать или снимать детское автомобильное кресло во время движения автомобиля.

- Остановите автомобиль и затем установите кресло.

Не используйте детское автомобильное кресло на сиденье, оснащенном подушкой безопасности.

- Подушка безопасности подвергает ребенка в детском автомобильном кресле риску телесных повреждений или смерти, так как может сильно ударить ребенка при срабатывании. Если возможно, деактивируйте подушку безопасности в соответствии с инструкциями, приведенными в руководстве по эксплуатации автомобиля. (Можно использовать сиденье только с боковой подушкой безопасности или шторками безопасности).

Не устанавливайте детское автомобильное кресло на переднем пассажирском сиденье.

- В случае столкновения это еще более опасно, чем при установке на задних пассажирских сиденьях.

Не перемещайте пассажирское сиденье и не регулируйте наклон его спинки после установки детского автомобильного кресла на этом сиденье.

- Детское автомобильное кресло невозможно безопасно закрепить.

Не устанавливайте детское автомобильное кресло на пассажирском сиденье, где оно станет препятствием для выхода других пассажиров в экстренной ситуации (сиденье возле входа при односторонней двери и пр.)

- Детское автомобильное кресло может препятствовать эвакуации в экстренной ситуации.

Детское автомобильное кресло может оставить следы на сиденье после снятия.

Предупреждения по обращению с детским автомобильным креслом

Не разбирайте, не смазывайте, не вносите изменения в детское автомобильное кресло, не заменяйте его детали другими деталями, отличными от указанных.

- Эксплуатационные характеристики детского автомобильного кресла могут ухудшиться, и его безопасное использование будет невозможно.

Не используйте детское автомобильное кресло, которое подверглось ударному воздействию.

- Несмотря на то что внешний вид детского автомобильного кресла может не измениться, уровень его прочности после удара может снизиться. Замените его на новое кресло.
- Если твердые пластиковые детали детского автомобильного кресла будут защемлены дверью автомобиля или подвижным сиденьем, прочность детского автомобильного кресла может снизиться. Замените его на новое кресло.

Используйте детское автомобильное кресло с правильно установленными обшивкой корпуса или подушкой кресла.

- Если обшивка корпуса или подушка кресла сняты, заменены или имеют серьезные разрывы, эксплуатационные характеристики кресла могут ухудшиться, и его использование может быть небезопасно.

Если опорная ручка задевает направляющие захваты пассажирского сиденья, используйте коврик, как указано изготовителем автомобиля.

- Если продолжить использование детского автомобильного кресла, когда его опорная ручка задевает направляющие захваты, оно может стать нестабильным, его эксплуатационные характеристики могут ухудшиться, и это может быть опасно.

Если опорная ручка достигает горизонтального пола или обдувается кондиционером воздуха, переместите сиденье.

- Если опорная ручка достигает горизонтального пола или обдувается кондиционером воздуха на пассажирском сиденье, которое можно сдвинуть, сдвиньте сиденье в такое положение, чтобы опорная ручка не достигала их. В противном случае эксплуатационные характеристики детского автомобильного кресла могут ухудшиться, и это может быть опасно в случае сильного ударного воздействия.

Вскоре после распаковки изделия разорвите и выбросьте защитную пластиковую упаковку детского автомобильного кресла.

- При оборачивании такого материала вокруг ребенка это может стать причиной удушья.

Не подвергайте детское автомобильное кресло воздействию прямых солнечных лучей.

- Нагретые металлические части кресла способны обжечь при контакте. Убедитесь перед использованием, что ни одна из деталей детского автомобильного кресла не нагревается.

Соблюдайте осторожность, чтобы не защемить пальцы подвижными частями.

- Соблюдайте осторожность, чтобы не защемить пальцы подвижными частями, поворачивая детское автомобильное кресло, регулируя наклон его спинки или изменяя положение опорной ручки.

Не переносите детское автомобильное кресло с нажатым рычажком разблокировки опорной ручки.

- Если поднять кресло, когда нажат рычажок разблокировки опорной ручки, опорная ручка может упасть и привести к травмированию.

EN

FR

RU

ES

DE

IT

MS

KO

CS

CT

JA

Правила техники безопасности для ребенка при использовании детского автомобильного кресла

Установите детское автомобильное кресло в правильном направлении в соответствии с массой ребенка.

- Если кресло установлено в направлении, которое не соответствует массе ребенка, эксплуатационные характеристики кресла могут ухудшиться, и оно может быть небезопасно.

Отрегулируйте плечевой ремень на надлежащую высоту в соответствии с массой ребенка.

- Если ремень не отрегулирован на высоту, которая соответствует массе ребенка, эксплуатационные характеристики детского автомобильного кресла могут ухудшиться, и оно может быть небезопасно.

Обязательно застегивайте пряжку детского автомобильного кресла.

- Если пряжка не застегнута, ребенок может выпасть из кресла в случае столкновения.

Не позволяйте ребенку в детском автомобильном кресле или другим пассажирам нечаянно нажимать кнопку разблокировки.

Не оставляйте детское автомобильное кресло, которое не зафиксировано на пассажирском сиденье, в автомобиле.

- Это может привести к травмированию пассажиров в автомобиле в случае внезапной остановки или столкновения.

Отрегулируйте плечевой и поясной ремни в надлежащих положениях и следите за тем, чтобы они не были ослаблены или перекручены.

- В противном случае эксплуатационные характеристики ремней могут ухудшиться в случае столкновения. Также возможно, что плечевой или поясной ремни могут случайно сдавить шею ребенка и задушить его.

Не оставляйте ребенка одного в автомобиле.

- Ребенок должен оставаться в автомобиле под присмотром. В частности в теплое время года внутри автомобиля можно получить тепловой удар. Также возможно, что ремни безопасности могут случайно сдавить шею ребенка и задушить его.

Зафиксируйте или уберите в багажник предметы, которые могут ударить ребенка.

- Это может привести к травмированию ребенка или других пассажиров.

Соблюдайте осторожность, чтобы не поцарапать обшивку детского автомобильного кресла застежкой “липучка” на обуви или одежде ребенка.

- Если застежка “липучка” поцарапает обшивку детского автомобильного кресла, может быть повреждено тканевое покрытие кресла.

Также каждый час можно делать остановки по дороге для ребенка. Длинная поездка будет нагрузкой для ребенка.

В экстренной ситуации

В экстренной ситуации нажмите кнопку разблокировки на пряжке, чтобы снять плечевые ремни с рук ребенка, и укройтесь в безопасном месте.

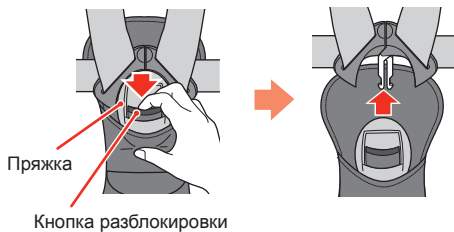

Правильная переноска детского автомобильного кресла

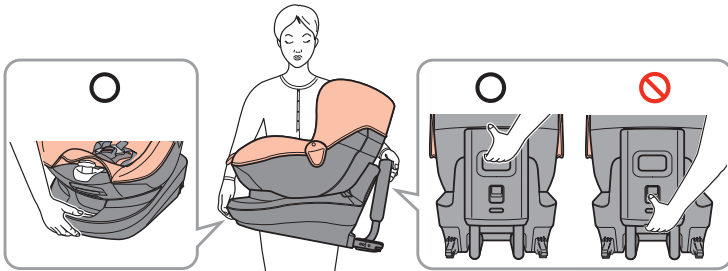

- Не переносите детское автомобильное кресло, когда в нем сидит ребенок.
- При переноске детского автомобильного кресла не держитесь за навес от солнца.

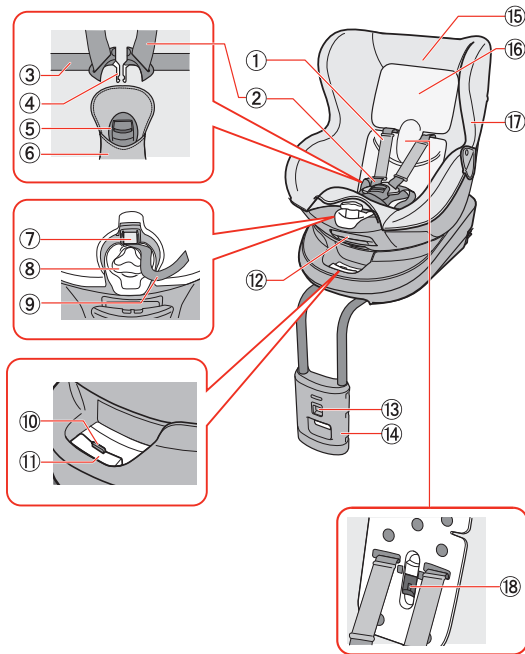
a**Идентификация элементов (передняя сторона)**

* Они отличаются в зависимости от марки и поставляются не со всеми продуктами определенных марок.

- ① Накладка плечевого ремня*
- ② Плечевой ремень
- ③ Поясной ремень
- ④ Язычки
- ⑤ Пряжка
- ⑥ Накладка на разветвитель
- ⑦ Регулирующий рычаг
- ⑧ Ручка KURUTTO
- ⑨ Регулятор плечевого ремня
- ⑩ Рычажок разблокировки
- ⑪ Соединительный рычажок
- ⑫ Наклонный рычажок
- ⑬ Рычажок разблокировки опорной ручки
- ⑭ Опорная ручка (хранится в корпусе)
- ⑮ Обшивка корпуса*
- ⑯ Обшивка спинки*
- ⑰ Держатели язычков (левый и правый)*
- ⑱ Рычажок регулировки плечевого ремня

b Идентификация элементов (задняя сторона)

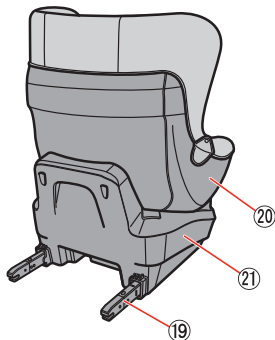

- ①9 Соединители (левый и правый)
- ②0 Сиденье
- ②1 Основание
- ②2 Место для хранения руководства по эксплуатации

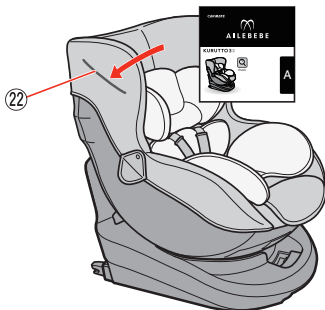

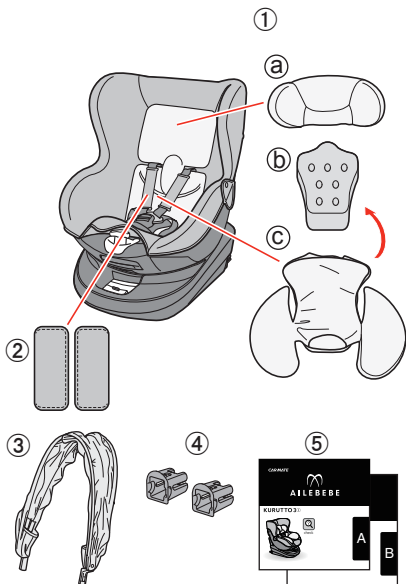
C**Идентификация элементов****(детали детского автомобильного кресла/дополнительные принадлежности)**

* Они отличаются в зависимости от марки и поставляются не со всеми продуктами определенных марок.

- ① Горизонтальные подушки для удобства*
 - а) Опора для головы
 - б) Горизонтальная подушка
 - с) Поддержка бедер
- ② Накладки для сосания*
- ③ Навес от солнца*
- ④ Установочная направляющая
- ⑤ Руководство по эксплуатации **A**
 Руководство по эксплуатации **B**

Примечание

Изображения и иллюстрации в руководстве по эксплуатации могут быть изменены без уведомления в силу постоянного совершенствования изделия.

Принцип использования руководства по эксплуатации

В прилагаемом "Руководстве по эксплуатации **A**" (данная книга) приводятся правила техники безопасности, которые необходимо изучить перед использованием изделия. Вторая книга, "Руководство по эксплуатации **B**", содержит иллюстрации, на которых показана последовательность установки и способ использования изделия.

Перед использованием обязательно прочитайте оба руководства.

Проверка после установки сиденья/размещения ребенка

Проверка после установки

Если что-то отличается от полной конфигурации, установите детское автомобильное кресло снова, начиная с самого начала.

- 1 Основание размещено на пассажирском сиденье.
- 2 Опорная ручка достигает пола и надлежащим образом зафиксирована.

Оптимизация

- a Если пассажирское сиденье оснащено функцией наклона, отрегулируйте его таким образом, чтобы основание было прижато к поверхности и спинке пассажирского сиденья.

- b При наличии зазора между спинкой сиденья и детским автомобильным креслом еще раз нажмите на детское автомобильное кресло, взявшись за соединительный рычажок.
- c Если подголовник пассажирского сиденья мешает детскому автомобильному креслу, снимите подголовник. Если спинка мешает детскому автомобильному сиденью, когда оно поворачивается или наклонено, повторно установите кресло после наклона спинки.

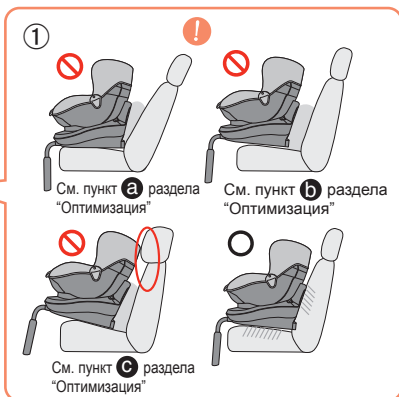
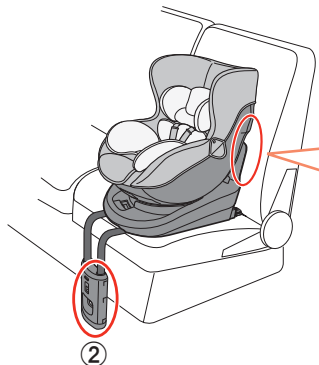

Проверка после размещения ребенка

- 1 Плечевой ремень отрегулирован перпендикулярно спинке.

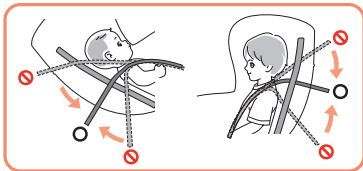

- 2 Плечевые ремни оттянуты таким образом, чтобы между каждым плечевым ремнем и грудью ребенка помещался один или два пальца взрослого человека.
- 3 Поясной ремень удерживает таз ребенка и не ослаблен.
- 4 Индикатор пряжки зеленого цвета.
- 5 Подушки для удобства отрегулированы в соответствии с ростом и массой ребенка.
- 6 Ягодицы ребенка находятся в детском автомобильном кресле в самом глубоком положении.
- 7 Поясной ремень не перекручен.

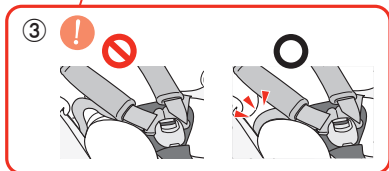
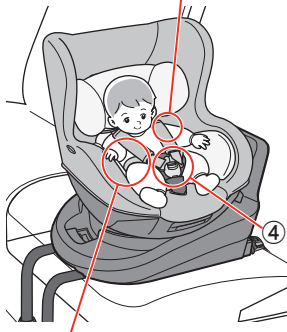
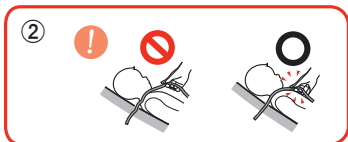



Использование дополнительных принадлежностей, входящих в комплект

Использование горизонтальных подушек для удобства

- Они отличаются в зависимости от марки и поставляются не со всеми продуктами определенных марок.
- Для очистки подушки снимите пену внутри, затем промойте только обшивку.

Подходящая масса ребенка для горизонтальных подушек для удобства

	Для новорожденных и детей до 7 кг	От 7 до 8 кг	От 8 кг
 Опора для головы	●	●	● Снимите, когда голове ребенка становится слишком тесно.
 Горизонтальная подушка	● Снимите, когда кресло становится слишком тесным для ребенка в области груди или когда ребенок может держать голову.	—	—
 Поддержка бедер	●	● Снимите, когда ребенку становится слишком тесно в области пояса.	—

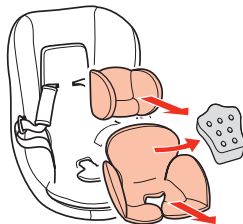

Использование навеса от солнца

- Они отличаются в зависимости от марки и поставляются не со всеми продуктами определенных марок.
- Для навеса от солнца не предусмотрено направление установки. Используйте в желаемом направлении.
- Навес от солнца можно отрегулировать вперед или назад по отношению к солнцу.
- При переноске детского автомобильного кресла не держитесь за навес от солнца. Он может сломаться.
- Не передвигайте сложенный навес от солнца назад через верхнюю часть корпуса. В теплое время года рамка может деформироваться в результате воздействия высокой температуры.

В случаях, описанных ниже, снимите навес от солнца.

- Масса ребенка превышает 15 кг.
- Голова ребенка упирается в сложенный навес от солнца.
- Навес от солнца мешает усадить ребенка в детское автомобильное кресло или вынуть ребенка из него.

Присоединение навеса от солнца

- ① Расстегните застёжки на обеих сторонах обшивки корпуса.
- ② Вставьте навес от солнца (a) и застегните застёжки обшивки корпуса и навеса от солнца (b).

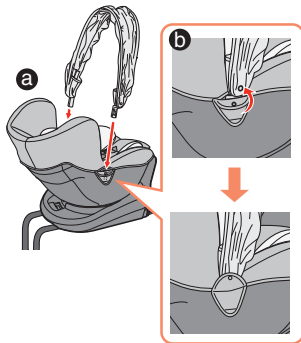
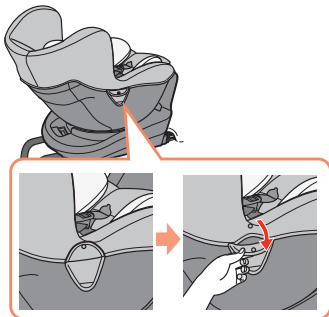

Снятие обшивки

Снимите детали, выполнив указанные действия ниже.

Чтобы повторно прикрепить детали, выполните действия в обратном порядке.

- Обшивку плечевого ремня невозможно снять.
- Материал обшивки зависит от марки.
- Они отличаются в зависимости от марки и поставляются не со всеми продуктами определенных марок.

① Снимите поддержку бедер, горизонтальную подушку и накладки для сосания.

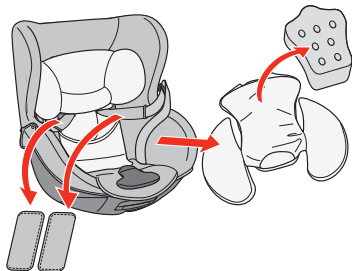

② Снимите обшивку спинки и опору для головы. Затем расстегните кнопки с левой и правой стороны поясного ремня в его основании.

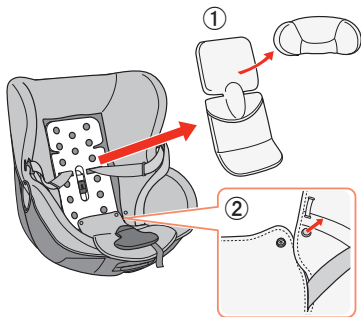

- ③ Расстегните 4 застежки обшивки корпуса.

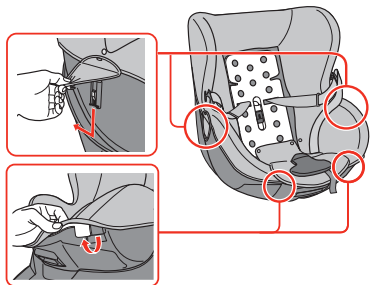

- ④ Переверните пластину и снимите подушку. Извлеките пряжку из обшивки пряжки и снимите обшивку корпуса.

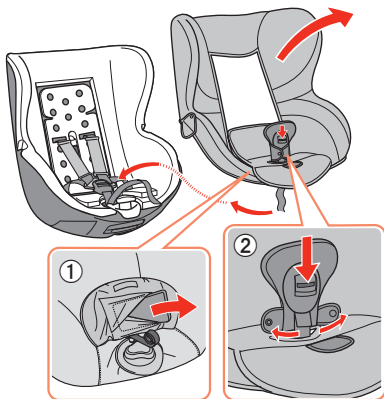

Очистка

Сняв обшивку с детского автомобильного кресла, очистите каждую деталь следующим образом.

- Если загрязнены обшивка или подушки, которые нельзя стирать, протрите их тканью, смоченной в слабом водном растворе нейтрального чистящего средства и тщательно отжатой.
- Протирайте части корпуса, не закрытые обшивкой, чистой мягкой тканью. Если удалить загрязнение таким образом не удастся, протрите загрязненные участки тканью, смоченной в слабом водном растворе нейтрального чистящего средства и тщательно отжатой.
- Не используйте разбавитель и другие растворители. Они могут повредить отделку и ухудшить эксплуатационные характеристики изделия.
- Обшивка может поблекнуть из-за стирки или износа в связи с длительной эксплуатацией. Это не имеет никакого влияния на эксплуатационные характеристики.

Инструкции по чистке	
	Машинная стирка в холодной воде, деликатный режим.
	Не отбеливать.
	Гладить при низкой температуре.
	Не подвергать химической чистке.
	Не отжимать и сушить в стиральной машине.
	Сушить в тени.

Хранение детского автомобильного кресла

Сдвиньте опорную ручку и сложите в задней части основания.

Накройте любой тканью и храните в месте, не подверженном воздействию прямых солнечных лучей.

Утилизация детского автомобильного кресла

Утилизируйте изделие в соответствии с нормами местного законодательства.

При утилизации после аварии с помощью маркера или аналогичного пишущего средства на кресло необходимо нанести хорошо различимую надпись “Повреждено при аварии”.

Технические характеристики

Размеры (В×Ш×Г):

Прямое положение: 617 × 440 × 640 мм

(Установлено 1 положение наклона, опорная ручка сдвинута, навес от солнца снят.)

Масса: 14,7 кг (без навеса от солнца)

Материалы корпуса:

полипропилен, полиамид, полиацеталь, АБС

Обшивка корпуса:

полиэстер, пеноуретан

Подушка корпуса:

полистирол, пеноуретан

Контактная информация

При наличии вопросов свяжитесь с нами одним из указанных способов.

CAR MATE MFG. CO., LTD.

Электронная почта: int@carmate.co.jp

Тел.: +81-3-5926-1226

Адрес: 5-33-11, Nagasaki,
Toshima-ku, Tokyo 171-0051 Japan
(г. Токио, Япония)







Tabla de contenido En el "Manual de instrucciones **A**" suministrado (este documento), se recogen las precauciones que debe conocer antes de utilizar el producto. El "Manual de instrucciones **B**" presenta ilustraciones que explican cómo instalar y utilizar el producto.

Antes de utilizar el producto, lea con atención ambos documentos.

Instrucciones de funcionamiento **A**

Tabla de contenido	A -1
Comprobación de la adaptación para instalación	A -2
Para un uso seguro	A -3
En caso de emergencia	A -6
a Identificación de las piezas (parte delantera)	A -7
b Identificación de las piezas (parte posterior)	A -8
c Identificación de las piezas (piezas de la silla infantil/accesorios).....	A -9
Comprobación tras el montaje/colocación del niño	A -10
Manipulación de los accesorios suministrados	A -12
Quitar la cubierta del cuerpo	A -14
Limpeza	A -16
Guardar la silla infantil de manera segura/Deshacerse de la silla infantil	
Especificaciones/Con quién contactar	A -17

Instrucciones de funcionamiento **B**

 Después de abrir el paquete	B -2
 Instalación en el vehículo	B -4
 Colocación del niño en la silla infantil.....	B -10
 Ajuste de la altura del arnés para hombros.....	B -18
 Extracción/colocación de los cojines "Flat".....	B -20
 Limpieza	B -24

Comprobación de la adaptación de la instalación

Esta silla infantil adopta el método de instalación ISO FIX¹ y está aprobada según el reglamento ECE R44/04 de la norma europea de seguridad bajo las siguientes condiciones (grupo: 0+, I, y categoría semiuniversal).

- Sólo se puede utilizar con recién nacidos y hasta que el niño alcance un peso de 18 kg.
- Sólo se puede utilizar en vehículos que dispongan de anclajes inferiores y de espacio suficiente para llevar la silla infantil, según la información de nuestra compañía.

Grupo de masa	Clases de tamaño
0+ (menos de 13 kg)	C, D, E
I (de 9 a 18 kg)	A, B, B1

¹ ¿Qué es ISO FIX?

ISO FIX es uno de los métodos estándar internacionales para instalar una silla infantil en un vehículo.

El anclaje inferior ISO FIX se usa para instalar la silla en este método en lugar de sujetarla con el cinturón de seguridad (que es el método que se utilizaba normalmente).

Ilustración

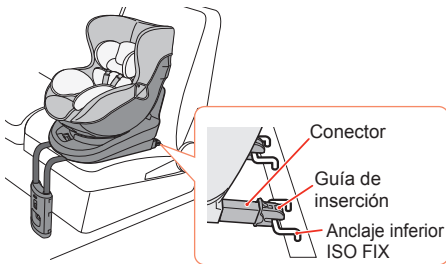

Dirección de la silla infantil en función del peso del niño

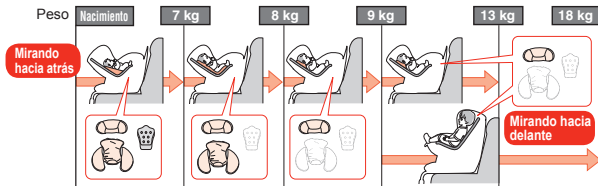

Para un uso seguro

Si no se tienen en cuenta las siguientes precauciones, el niño podría correr el peligro de sufrir una lesión o la muerte, y podría producirse un accidente.

Precauciones sobre la instalación de la silla infantil

No utilice la silla en un coche o en un asiento de acompañante que no está adaptado.

- Hay que instalar la silla infantil correctamente en un vehículo que sea adecuado y utilizarla de manera correcta. Si no se hace así, podría comprometer el rendimiento de la misma. Si posteriormente la instala en otro vehículo, no olvide realizar de nuevo esta comprobación.

No instale ni retire la silla infantil si el vehículo está en movimiento.

- Detenga el vehículo e instale la silla.

No instale esta silla infantil en un asiento de pasajero equipado con airbag.

- El airbag puede causar daños graves o incluso la muerte al niño en una silla infantil, ya que ejerce una alta presión cuando se abre. En caso de que se pueda deshabilitar el airbag, hágalo siguiendo las instrucciones del manual del fabricante del vehículo. (Un asiento que cuente solamente con airbag lateral o de cortina se puede utilizar.)

No instale la silla infantil en un asiento de pasajero delantero.

- En caso de colisión, es más peligroso que los asientos de pasajeros traseros.

No deslice ni recline el asiento del vehículo donde se encuentra instalada la silla infantil.

- No se puede ajustar la silla infantil de manera segura.

No instale la silla infantil en un asiento de pasajero que pudiera constituir un obstáculo para otros pasajeros en caso de emergencia (un asiento en la entrada de una puerta lateral, etc.).

- La silla infantil podría impedir la huida en caso de emergencia.

La silla infantil podría dejar marcas en el asiento después de retirarla.

Precauciones sobre el tratamiento de la silla infantil

No desmonte, lubrique ni modifique la silla infantil, ni sustituya ninguna pieza por otra que no sea la especificada.

- Esto podría comprometer el rendimiento de la silla infantil y no se podrá usar de manera segura.

No utilice una silla infantil que haya recibido un impacto.

- Su fuerza podría verse afectada, aunque parezca que no está dañada. Sustitúyala por una nueva.
- Si pinza las piezas rígidas de plástico de la silla infantil con la puerta del vehículo o un asiento móvil, podría disminuir la resistencia de la silla infantil. Sustitúyala por una nueva.

Utilice la silla infantil con la cubierta del cuerpo o los cojines colocados de manera adecuada.

- Si utiliza la silla infantil sin la cubierta del cuerpo o los cojines, si sustituye dichos componentes por otros o bien si están muy desgastados, se podría reducir el rendimiento y la silla ya no sería segura.

Si la pata de apoyo obstaculiza el rail de deslizamiento del asiento del vehículo, utilice la alfombrilla para suelo recomendada por el fabricante del vehículo.

- Si la sigue utilizando aun cuando la pata de apoyo obstaculiza el rail de desplazamiento, la silla infantil podría ser inestable y se podría comprometer su rendimiento, lo cual podría ser peligroso.

Si la pata de apoyo no alcanza el suelo o le da directamente el aire acondicionado, deslice el asiento.

- Si la pata de apoyo no alcanza el suelo o le da directamente el aire acondicionado del asiento del vehículo que se puede deslizar, deslice el asiento del vehículo a una posición donde la pata de apoyo llegue al suelo y no se apoye en otras partes. De no hacerlo así, esto podría comprometer el rendimiento de la silla infantil y no se podría ser peligroso si recibe un impacto fuerte.

Después de abrir el paquete, rompa y quite el plástico protector de la silla infantil.

- Si un niño se envuelve en él, podría provocarle la asfixia.

No exponga la silla infantil a la luz directa del sol.

- Las piezas metálicas pueden calentarse tanto que podrían producir quemaduras. Asegúrese de que ninguna de las partes de la silla infantil se haya calentado antes de usarla.

Tenga cuidado de no pellizcarse los dedos con las piezas móviles.

- Tenga cuidado de no pellizcarse los dedos con las piezas móviles al girar o reclinarse la silla infantil o al manipular la pata de apoyo.

No transporte la silla infantil con la palanca de liberación de la pata de apoyo accionada.

- Si la levanta con la palanca de liberación de la pata de apoyo accionada, la pata podría caer y causar algún daño.

Precauciones de seguridad para el niño que viaja en la silla infantil

Instale la silla infantil con la orientación adecuada teniendo en cuenta el peso del niño.

- Si está instalada con una orientación que no es la adecuada al peso del niño, se podría reducir el rendimiento y la silla ya no sería segura.

Ajuste el arnés para hombros a la altura adecuada teniendo en cuenta el peso del niño.

- Si no está ajustado a la altura adecuada al peso del niño se podría reducir el rendimiento y la silla ya no sería segura.

Asegúrese de bloquear la hebilla de la silla infantil.

- Si no está bloqueada el niño podría salir despedido en caso de que se produjera una colisión.

No permita que el niño, o cualquier otra persona, presione el botón de liberación sin querer.

No deje una silla infantil que no esté ajustada a un asiento de acompañante en el vehículo.

- Podría causar daños a alguien que esté en el vehículo en caso de que frene bruscamente o se produzca una colisión.

Ajuste el arnés de los hombros y de la cintura en las posiciones adecuadas de manera que no se tuerza o se afloje.

- En caso de no hacerlo así, el rendimiento podría verse comprometido en caso de colisión. También es posible que el arnés de los hombros o el de la cintura aprieten el cuello del niño y puedan asfixiarlo por accidente.

No deje al niño solo en el vehículo.

- Deberá permanecer acompañado de otra persona. Sobre todo en verano, existe el riesgo de insolación dentro del vehículo. También es posible que el cinturón de seguridad apriete el cuello del niño y pueda asfixiarlo por accidente.

Asegúrese de sujetar cualquier objeto que pueda golpear al niño.

- Podría causarle cualquier daño al niño o a los demás pasajeros.

Tenga cuidado de no rascar la cubierta de la silla infantil con el velcro de la ropa o de los zapatos del niño.

- Si el velcro daña la rasca la cubierta de la silla infantil podría dañar el tejido.

Haga una pausa, por ejemplo, cada hora. Un viaje largo supondrá una carga para el niño.

En caso de emergencia

En caso de emergencia, presione el botón de liberación de la hebilla para quitar los cinturones para los hombros que rodean los brazos del niño y refúgiense en un lugar seguro.

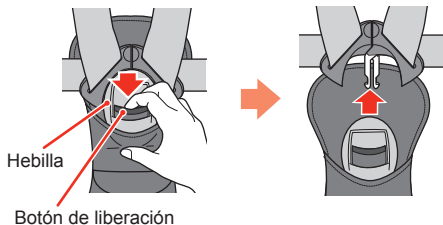

Cómo transportar la silla infantil adecuadamente

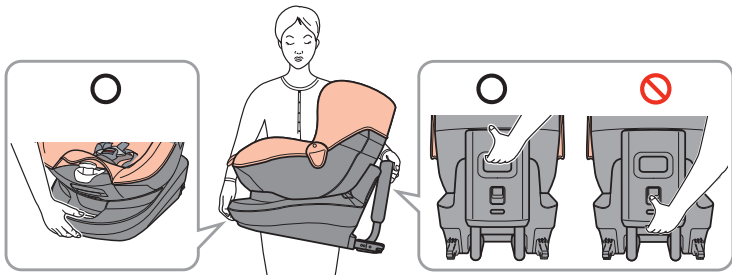

- No transporte la silla infantil con el niño sentado dentro.
- No agarre la silla por la capota para transportarla.

a Identificación de las piezas (parte delantera)

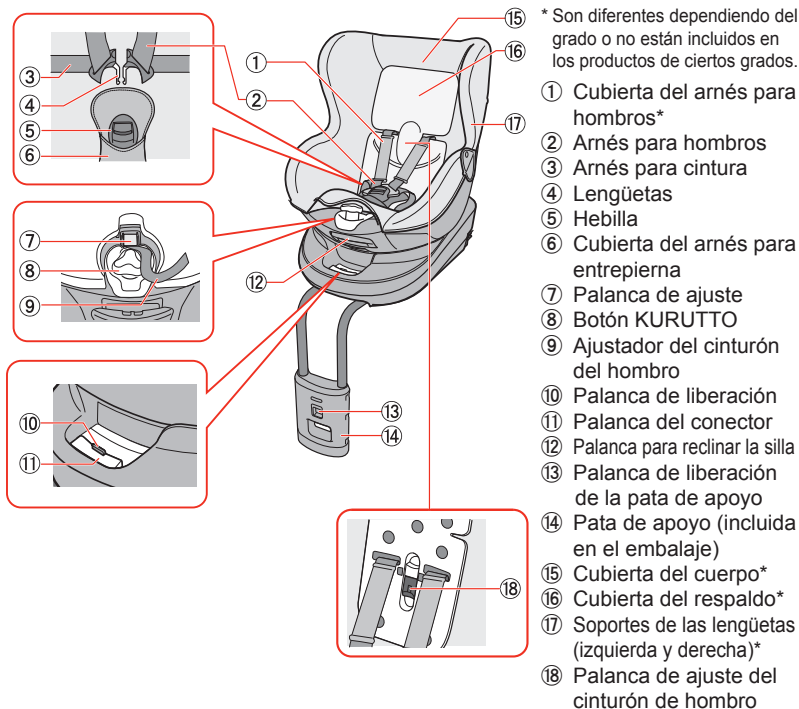

b Identificación de las piezas (parte posterior)

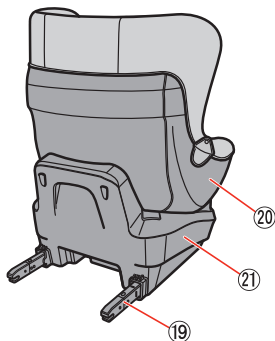

- ①9 Conectores (izquierdo y derecho)
- ②0 Silla
- ②1 Base
- ②2 Bolsillo para guardar las instrucciones de funcionamiento

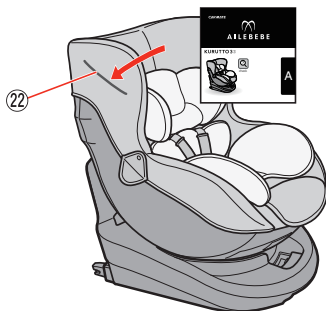

C Identificación de las piezas (piezas de la silla infantil/accesorios)

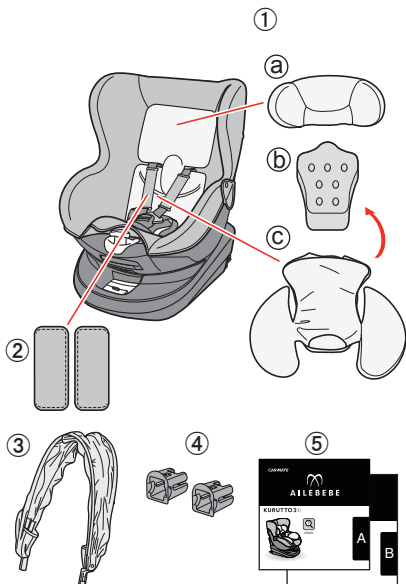

* Son diferentes dependiendo del grado o no están incluidos en los productos de ciertos grados.

- ① Cojines "Flat"*
- ② Soporte para cabeza
- ③ Cojín Flat
- ④ Sujeción para la cadera
- ⑤ Protección para saliva*
- ⑥ Capota*
- ⑦ Guía de inserción
- ⑧ Instrucciones de funcionamiento **A**
- Instrucciones de funcionamiento **B**

Nota

Por nuestro compromiso de mejora continua, las imágenes y las ilustraciones del manual de instrucciones están sujetas a modificaciones sin previo aviso.

Descripción del manual de instrucciones

En el "Manual de instrucciones **A**" suministrado (este documento) se recogen las precauciones que debe conocer antes de utilizar el producto.

El "Manual de instrucciones **B**" presenta ilustraciones que explican cómo instalar y utilizar el producto.

Antes de utilizar el producto, lea con atención ambos documentos.

Comprobación tras las instalación/colocación del niño

Comprobación tras la instalación

Si alguno de estos puntos no coincide con la configuración completa, vuelva a instalar la silla infantil desde el principio.

- ① La base está presionada contra el asiento del vehículo.
- ② La pata de apoyo alcanza el suelo y está bloqueada correctamente.

Corrección

- a** Si el asiento de pasajero se puede reclinar, ajústelo de manera que la base se ajuste a la superficie y respaldo del asiento.

- b** Si todavía queda espacio entre el respaldo y la silla infantil, vuelva a presionar la silla infantil y a la vez apriete la palanca del conector.
- c** Retire el reposacabezas del asiento de pasajero en caso de que interfiera con la silla infantil. Si el respaldo interfiere con la silla infantil cuando esta está girada o reclinada, recline el asiento y vuelva a instalar la silla.

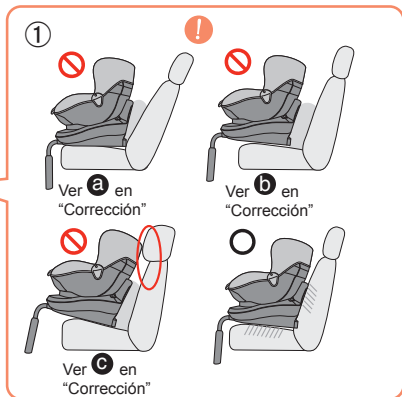
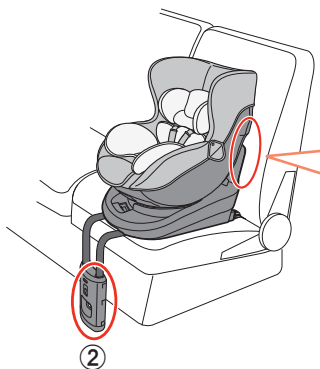

Verificación después de colocar al niño

- 1 El arnés para los hombros está ajustado de manera que está en posición perpendicular al respaldo.

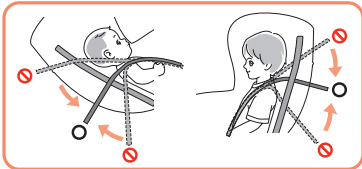

- 2 Los arneses se han ajustado hasta que solo haya un espacio de uno o dos dedos de adulto entre el arnés para hombros y el pecho del niño.
- 3 El arnés para la cintura sujeta la pelvis del niño y no se afloja.
- 4 El indicador de la hebilla está en verde.
- 5 Los cojines están ajustados de acuerdo con el tamaño del niño.
- 6 El niño está sentado en la parte más profunda de la silla infantil.
- 7 El arnés de la cintura no está torcido.

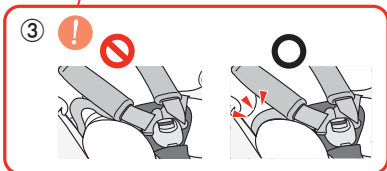
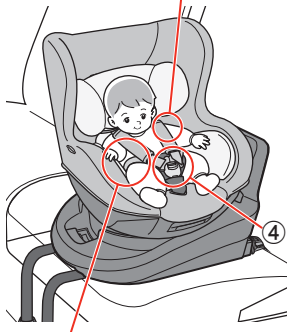
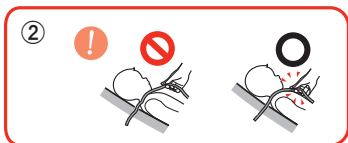



Manipulación de los accesorios suministrados

Manipulación de los cojines “Flat”

- Son diferentes dependiendo del grado o no están incluidos en los productos de ciertos grados.
- Para limpiar los cojines, retire la espuma del interior y lave solamente la cubierta.

Peso adecuado del niño para usar los cojines “Flat”

	Desde recién nacido hasta 7 kg	Desde 7 kg hasta 8 kg	A partir de 8 kg
 Soporte para cabeza	●	●	● Retírelo cuando apriete demasiado la cabeza del niño.
 Cojín Flat	● Retírelo cuando apriete demasiado la caja torácica del niño o cuando el niño ya sea capaz de mantener la cabeza levantada.	—	—
 Sujeción para la cadera	●	● Retírelo cuando apriete demasiado la cintura del niño.	—

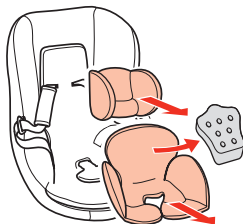

Manipulación de la capota

- Son diferentes dependiendo del grado o no están incluidos en los productos de ciertos grados.
- No hay una orientación característica.
- Úsela en la dirección que desee. Puede ajustar la capota de cara o de espaldas al sol.
- No agarre la silla por la capota para transportarla. Se podría romper.
- No mueva la capota plegada hacia atrás por encima del cuerpo. El marco se podría deformar en verano debido a las altas temperaturas.

Retire la capota en los siguientes casos.

- Si el niño pesa más de 15 kg.
- Si la cabeza del niño roza con la capota plegada.
- Si tiene problemas para colocar o quitar al niño en la silla por culpa de la capota.

Para acoplar la capota

- ① Desabroche los ganchos a ambos lados de la cubierta para el cuerpo.
- ② Coloque la capota (a) y abroche los ganchos de la cubierta para el cuerpo y de la capota (b).

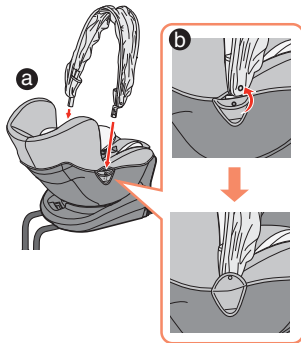
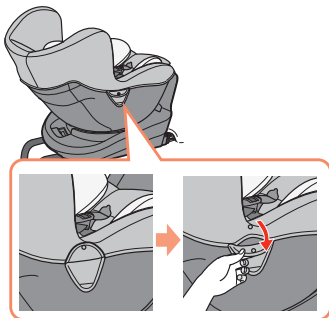

Quitar las cubiertas

Retírelos siguiendo los siguientes pasos.

Para volver a colocarlos, realice el mismo procedimiento pero al revés.

- No se puede retirar el arnés para los hombros.
- La calidad del material de la cubierta varía según el modelo.
- Son diferentes dependiendo del grado o no están incluidos en los productos de ciertos grados.

① Retire la sujeción para la cadera, el cojín flat y la protección para saliva.

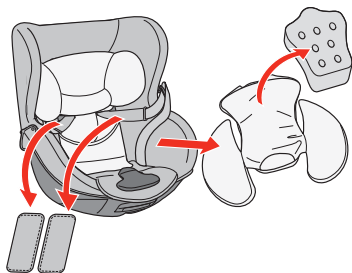

② Retire la cubierta del respaldo y el soporte para cabeza. Después desabroche los botones de la derecha y de la izquierda del arnés para la cintura en la base.

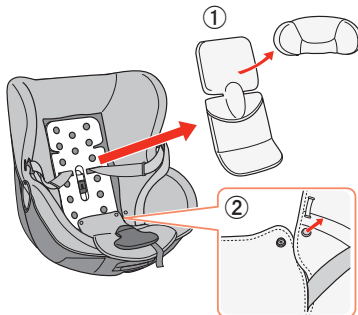

- ③ Desabroche los 4 ganchos de la cubierta para el cuerpo.

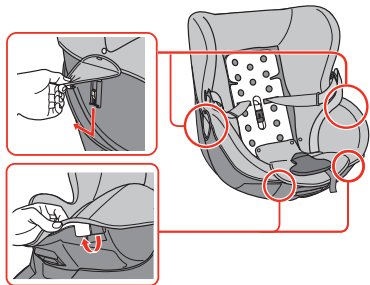

- ④ Gire la solapa saque el cojín. Saque la hebilla de la cubierta y retire la cubierta del cuerpo.

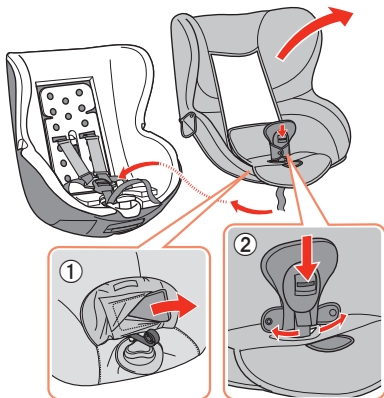



Limpieza

Tras sacar las cubiertas de la silla infantil, limpie cada parte como se indica a continuación:

- Si las cubiertas o cojines que no se pueden lavar están sucios, límpielos con un paño empapado en agua con un poco de detergente neutro y bien escurrido.
- Para limpiar cualquier parte que no esté cubierta por la cubierta, límpiela con un paño suave y limpio. Si aún sigue sucia, límpiela con un paño empapado en agua con un poco de detergente neutro y bien escurrido.
- No utilice disolvente ni cualquier otro solvente. Estos productos podrían estropear el acabado e incluso impedir el correcto funcionamiento del sistema.
- Debido al uso o a los muchos lavados, las cubiertas pueden perder el color. Esto no afecta al rendimiento.

Notas sobre la limpieza

	Lavar a máquina con agua fría, programa de prendas delicadas.
	No utilizar lejía.
	Planchar a baja temperatura.
	No limpiar en seco.
	No secar en secadora.
	Secar a la sombra.

EN

FR

RU

ES

DE

IT

MS

KO

CS

CT

JA

Guardar la silla infantil de manera segura

Pliegue la pata de apoyo y guárdela en la parte posterior de la base.

Cúbrala con una bolsa o saco y manténgala alejada de la luz directa del sol.

Desechar la silla infantil

Para desecharla, siga las instrucciones especificadas por las autoridades de su localidad.

Si va a desecharla debido a un accidente, escriba en el cuerpo “Rota por accidente” de manera destacada con un rotulador indeleble o uno similar.

Especificaciones

Dimensiones (Al×An×Pr):

Mirando hacia delante: 617× 440× 640 mm

(Está en la primera posición de inclinación, la pata de apoyo está guardada y la capota está plegada.)

Peso: 14,7 kg (sin capota)

Materiales del cuerpo:

Polipropileno, poliamida, poliacetal, ABS

Cubierta del cuerpo:

Poliéster, espuma de uretano

Cojín para el cuerpo:

Poliestireno, espuma de uretano

Dirección de contacto

En caso de dudas, póngase en contacto con nosotros a través de los siguientes datos de contacto:

CAR MATE MFG. CO., LTD.

Correo electrónico: int@carmate.co.jp

Tel: +81-3-5926-1226







Dirección: 5-33-11, Nagasaki, Toshima-ku, Tokio 171-0051 Japón

Inhaltsverzeichnis Im mitgelieferten „Benutzerhandbuch **A**“ (diese Anleitung) sind Vorsichtshinweise angegeben, die Sie vor der Nutzung kennen müssen. In der anderen Anleitung „Benutzerhandbuch **B**“ finden Sie Darstellungen zum Einbau und zur Nutzung des Produktes. Lesen Sie vor der Nutzung unbedingt beide Anleitungen.

Benutzerhandbuch **A**

Inhalt	A -1
Prüfen der Anpassung für den Einbau	A -2
Für eine sichere Nutzung	A -3
Im Notfall	A -6
a Bezeichnung der Teile (Vorderseite)	A -7
b Bezeichnung der Teile (Rückseite)	A -8
c Bezeichnung der Teile (Teile des Kindersitzes/Zubehör)	A -9
Überprüfung nach dem Einbau/nachdem Sie Ihr Kind in den Sitz gesetzt haben ...	A -10
So behandeln Sie das mitgelieferte Zubehör	A -12
Entfernen der Sitzkörperabdeckung	A -14
Reinigung	A -16
Aufbewahrung des Kindersitzes/Entsorgung des Kindersitzes/ Technische Daten/Kontaktdaten	A -17

Benutzerhandbuch **B**

 Nach dem Öffnen der Verpackung	B -2
 Einbau in das Fahrzeug	B -4
 Positionieren des Kindes im Kindersitz	B -10
 Anpassen der Höhe des Schultergurtes	B -18
 Abnehmen/Anbringen der flachen Komfortkissen	B -20
 Reinigung	B -24

Prüfen der Anpassung für den Einbau

Dieser Kindersitz verwendet die ISOFIX¹-Einbautechnik und ist gemäß der Europäischen Sicherheitsnorm ECE R44/04 mit den folgenden Bedingungen zugelassen (Gruppe: 0+, I, Kategorie Semi-universal):

- Verwendbar nur für Neugeborene bzw. für Kleinkinder bis zu einem Körpergewicht von 18 kg.
- Nur zur Verwendung in den vom Hersteller als geeignet benannten Fahrzeugtypen mit einem unteren Verankerungspunkt.

Gewichtsgruppe	Größenklasse
0+ (unter 13 kg)	C, D, E
I (von 9 bis 18 kg)	A, B, B1

¹ Was ist ISOFIX?

ISOFIX ist einer der internationalen Standards zur Befestigung eines Kindersitzes in einem Fahrzeug. Die untere ISOFIX-Verankerung wird verwendet, um den Kindersitz mit dieser Methode statt mit dem Sicherheitsgurt zu befestigen (der normalerweise verwendet wird).

Darstellung des fertigen Einbaus

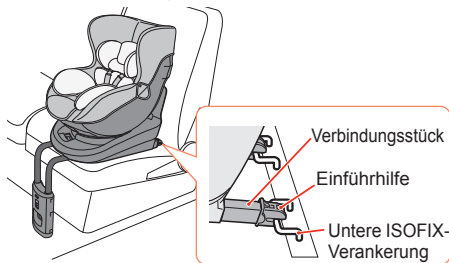

Ausrichtung des Kindersitzes gemäß dem Gewicht des Kindes

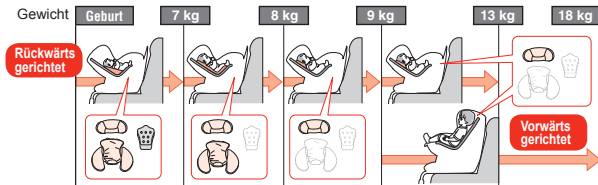

Sichere Verwendung

Wenn die folgenden Vorsichtshinweise nicht befolgt werden, kann das Kind verletzt oder getötet werden und es kann zu Schäden kommen.

Vorsichtshinweise zum Einbau des Kindersitzes

Verwenden Sie den Sitz nicht in einem Fahrzeug oder auf einem Sitz, die nicht der Befestigungsmethode entsprechen.

- Dieser Kindersitz muss korrekt in ein konformes Fahrzeug eingebaut und ordnungsgemäß verwendet werden. Andernfalls kann die Leistung darunter leiden. Wenn der Sitz später in einem anderen Fahrzeug verwendet werden soll, prüfen Sie dies erneut.

Bauen Sie den Kindersitz nicht in ein sich bewegendes Fahrzeug ein und bauen Sie ihn in diesem Fall auch nicht aus.

- Stoppen Sie das Fahrzeug und bauen Sie ihn dann ein.

Bauen Sie diesen Kindersitz nicht auf dem Beifahrersitz ein, wenn dieser mit einem Airbag ausgestattet ist.

- Ein Airbag stellt ein großes Verletzungs- oder Todesrisiko für ein Kind in einem Kindersitz dar, da es beim Auslösen zu einer hohen Druckentwicklung kommt. Deaktivieren Sie den Airbag entsprechend den Anweisungen im Benutzerhandbuch des Fahrzeugs, falls dies möglich ist. (Ein Platz, der nur über einen Seiten- oder Vorhangairbag verfügt, kann genutzt werden.)

Bauen Sie den Kindersitz nicht auf dem Frontbeifahrersitz ein.

- Dieser Platz ist bei einem Zusammenstoß gefährlicher als die Plätze auf der Rückbank.

Verschieben Sie den Sitz, auf dem der Kindersitz eingebaut ist, nicht und neigen Sie dessen Lehne nicht.

- Der Kindersitz nicht sicher befestigt ist.

Bauen Sie den Kindersitz nicht auf einem Beifahrersitz ein, wo er im Fall eines Notfalls ein Hindernis für andere Beifahrer darstellt (ein Platz am Einstieg einer Seitentür usw.).

- Der Kindersitz kann im Notfall das Verlassen des Fahrzeugs verhindern.

Der Kindersitz kann Spuren auf dem Sitz hinterlassen, die nach dem Ausbau sichtbar sind.

Vorsichtshinweise zur Behandlung des Kindersitzes

Nehmen Sie den Kindersitz nicht auseinander, verändern oder schmieren Sie ihn nicht und ersetzen Sie keine Teile durch andere als die angegebenen.

- Andernfalls kann die Leistung des Kindersitzes eingeschränkt sei und er kann nicht sicher verwendet werden.

Verwenden Sie keine Kindersitze, die einem starken Aufprall ausgesetzt waren.

- Die Widerstandsfähigkeit kann dann geschwächt sein, auch wenn keine äußerlichen Spuren vorhanden sind. Tauschen Sie den Sitz gegen einen neuen aus.
- Wenn die Hartplastikteile des Kindersitzes in der Fahrzeugtür oder in einem umklappbaren Sitz eingeklemmt werden, kann die Widerstandsfähigkeit des Kindersitzes verringert sein. Tauschen Sie den Sitz gegen einen neuen aus.

Verwenden Sie den Kindersitz mit ordnungsgemäß angebrachter Sitzkörperabdeckung und Polstern.

- Wenn der Sitz ohne Sitzkörperabdeckung und Polster verwendet wird, wenn sie durch andere ersetzt wurden oder wenn sie stark beschädigt sind, kann die Leistung herabgesetzt sein und er ist möglicherweise nicht mehr sicher.

Wenn die Stütze die Schiene zum Verschieben des Sitzes berührt, verwenden Sie eine vom Hersteller des Fahrzeugs empfohlene Fußmatte.

- Wenn Sie den Sitz verwenden, obwohl die Stütze die Schiene zum Verschieben des Sitzes berührt, kann der Kindersitz bei der

Verwendung instabil werden, die Leistung kann herabgesetzt werden oder es kann gefährlich sein.

Wenn die Stütze nicht den ebenen Boden erreicht oder im Bereich des Luftauslasses der Klimaanlage steht, verschieben Sie den Sitz.

- Wenn die Stütze auf einem erhöhten Bereich des Fahrzeugbodens oder vor einem Luftauslass eines Sitzes aufsteht, verschieben Sie den Sitz, bis die Stütze dies nicht mehr tut, sofern dies möglich ist. Andernfalls kann die Leistung des Sitzes herabgesetzt sein und es kann gefährlich sein, wenn er starken Stößen ausgesetzt ist.

Entfernen Sie die Plastikschutzhülle des Kindersitzes, nachdem Sie das Paket geöffnet haben, und entsorgen Sie sie bald.

- Wenn sich ein Kind darin verfängt, besteht Erstickungsgefahr.

Setzen Sie den Kindersitz nicht direktem Sonnenlicht aus.

- Die Metallbeschläge können so heiß werden, dass man sich daran verbrennen kann. Stellen Sie vor der Verwendung sicher, dass kein Teil des Kindersitzes heiß werden kann.

Achten Sie darauf, dass Sie sich nicht die Finger in beweglichen Teilen einklemmen.

- Achten Sie darauf, sich die Finger nicht in den beweglichen Teilen einzuklemmen, wenn Sie den Kindersitz drehen oder neigen bzw. wenn Sie mit der Stütze hantieren.

Tragen Sie den Kindersitz nicht, wenn der Lösehebel der Stütze eingedrückt ist.

- Wenn Sie ihn anheben, während der Lösehebel der Stütze eingedrückt ist, kann die Stütze herunterfallen und Verletzungen verursachen.

Vorsichtinweise für das Kind bei der Nutzung des Kindersitzes

Bauen Sie den Kindersitz in der richtigen Ausrichtung ein, die dem Gewicht des Kindes entspricht.

- Wenn der Sitz in einer Ausrichtung eingebaut wird, die nicht dem Gewicht des Kindes entspricht, kann die Leistung eingeschränkt sein und er ist möglicherweise nicht sicher.

Passen Sie den Schultergurt an die richtige Höhe an, die dem Gewicht des Kindes entspricht.

- Wenn der Schultergurt nicht in der Höhe entsprechend dem Gewicht des Kindes angepasst wird, kann die Leistung des Kindersitzes eingeschränkt sein und er ist möglicherweise nicht sicher.

Achten Sie darauf, das Gurtschloss des Kindersitzes zu schließen.

- Wenn es nicht geschlossen ist, kann das Kind bei einem Zusammenprall aus dem Sitz geschleudert werden. Lassen Sie nicht zu, dass das Kind in dem Sitz oder andere Personen den Auslöseknopf unbeabsichtigt drücken.

Belassen Sie keinen Kindersitz im Fahrzeug, der nicht an einem Beifahrersitz befestigt ist.

- Andernfalls kann es beim plötzlichen Anhalten oder bei einem Zusammenprall zu Verletzungen für Personen im Fahrzeug kommen.

Passen Sie den Schultergurt und den Beckengurt auf die richtige Position an und achten Sie darauf, dass sie nicht verdreht werden oder sich lockern.

- Andernfalls kann die Leistung im Falle eines Zusammenpralls nicht gewährleistet werden. Es ist auch möglich, dass der Schulter- oder Beckengurt gegen den Hals des Kindes drücken und es so zu einem unfallbedingten Ersticken kommt.

Lassen Sie das Kind nicht allein im Fahrzeug.

- Eine Aufsichtsperson muss mit dem Kind im Fahrzeug bleiben. Insbesondere im Sommer besteht in Fahrzeugen das Risiko eines Hitzeschlags. Es ist auch möglich, dass der Sicherheitsgurt gegen den Hals des Kindes drückt und es so zu einem unfallbedingten Ersticken kommt.

Verstauen und sichern Sie alle Gegenstände, die das Kind treffen könnten, im Kofferraum.

- Andernfalls können diese Verletzungen beim Kind oder anderen Passagieren verursachen.

Achten Sie darauf, dass Sie die Abdeckung des Kindersitzes nicht mit einem Klettverschluss an den Schuhen oder der Kleidung des Kindes verkratzen.

- Wenn ein Klettverschluss die Abdeckung des Kindersitzes verkratzen, kann der Stoff des Kindersitzes beschädigt werden.

Machen Sie zum Beispiel jede Stunde eine Pause mit dem Kind. Eine lange Fahrt ist für ein Kind sehr anstrengend.

Im Notfall

Drücken Sie in einem Notfall auf den Auslöseknopf des Gurtschlosses, um die Schultergurte von den Armen des Kindes zu entfernen, und suchen Sie dann an einem sicheren Ort Zuflucht.

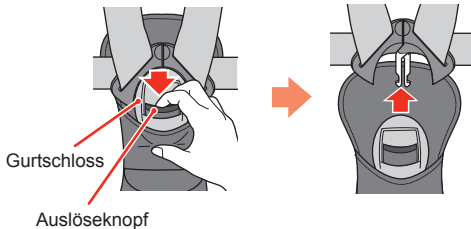

So tragen Sie den Kindersitz richtig

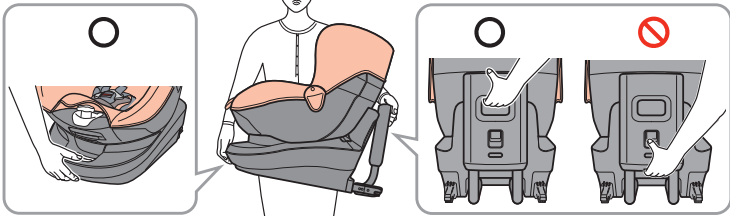

- Tragen Sie den Kindersitz nicht, während ein Kind darin sitzt.
- Halten Sie den Kindersitz zum Tragen nicht an der Sonnenblende fest.

a Bezeichnung der Teile (Vorderseite)

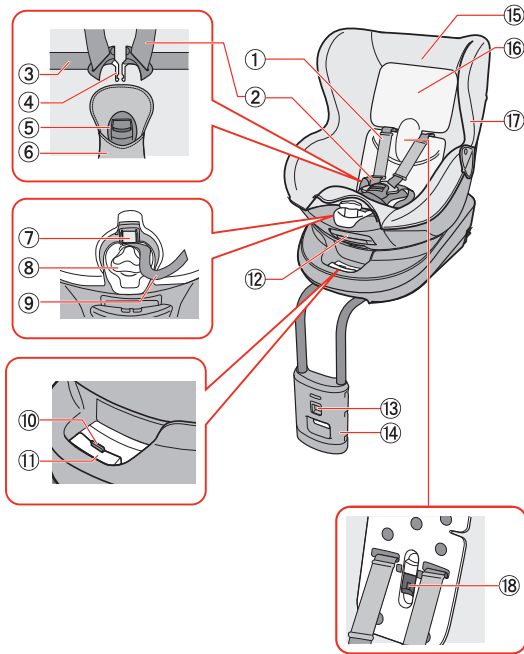

* Diese Teile variieren mit der Gewichtsklasse bzw. sind bei einigen Klassen nicht im Lieferumfang des Produkts enthalten.

- ① Schultergurtabdeckung*
- ② Schultergurt
- ③ Beckengurt
- ④ Zungen
- ⑤ Gurtschloss
- ⑥ Schrittgurtabdeckung
- ⑦ Einstellhebel
- ⑧ KURUTTO-Knopf
- ⑨ Schultergurt-Einstellvorrichtung
- ⑩ Lösehebel
- ⑪ Hebel für die Verbindungsstücke
- ⑫ Hebel für die Sitzneigung
- ⑬ Lösehebel für die Stütze
- ⑭ Stütze (in der Verpackung vorhanden)
- ⑮ Sitzkörperabdeckung*
- ⑯ Rückenlehnenabdeckung*
- ⑰ Zungentaschen (links und rechts)*
- ⑱ Schultergurt-Einstellvorrichtung

b Bezeichnung der Teile (Rückseite)

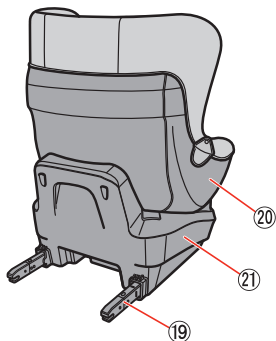

- ①9 Verbindungsstücke (links und rechts)
- ②0 Sitz
- ②1 Basis
- ②2 Aufbewahrung des Benutzerhandbuchs

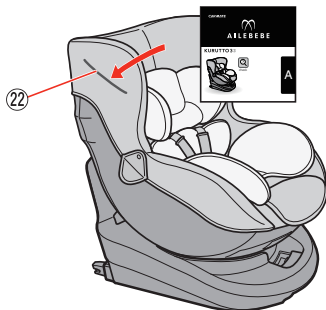

C Bezeichnung der Teile (Teile des Kindersitzes/Zubehör)

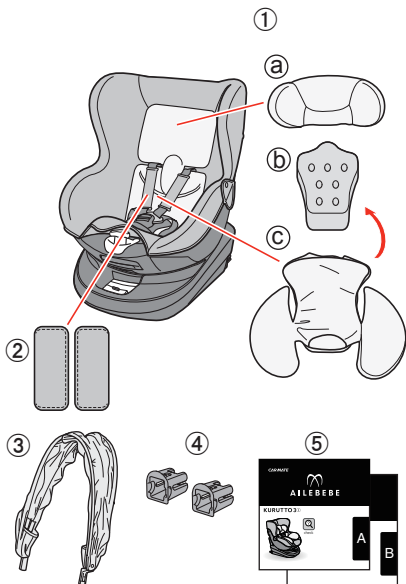

* Diese Teile variieren mit der Gewichtsklasse bzw. sind bei einigen Klassen nicht im Lieferumfang des Produkts enthalten.

- ① Flache Komfortkissen*
 - Ⓐ Kopfstütze
 - Ⓑ Flaches Kissen
 - Ⓒ Hüftstütze
- ② Speichelpolster*
- ③ Sonnenblende*
- ④ Einführhilfe
- ⑤ Benutzerhandbuch **A**
Benutzerhandbuch **B**

Tip

Die Abbildungen und Darstellungen im Benutzerhandbuch können aufgrund laufender Verbesserungen ohne vorherige Ankündigung geändert werden.

So lesen Sie das Benutzerhandbuch

Im mitgelieferten „Benutzerhandbuch **A**“ (diese Anleitung) sind Vorsichtshinweise angegeben, die Sie vor der Nutzung kennen müssen.

In der anderen Anleitung „Benutzerhandbuch **B**“ finden Sie Darstellungen zum Einbau und zur Nutzung des Produktes.

Lesen Sie vor der Nutzung unbedingt beide Anleitungen.

Überprüfung nach dem Einbau/nachdem Sie Ihr Kind in den Sitz gesetzt haben

Überprüfung nach dem Einbau

Wenn sich der Einbau an einem Punkt von der fertigen Konfiguration unterscheidet, beginnen Sie mit dem Einbau des Kindersitzes von vorne.

- ① Die Basis drückt fest gegen den Beifahrersitz.
- ② Die Stütze reicht bis auf den Boden und ist korrekt gesperrt.

So verbessern Sie die Position

- a Wenn der Beifahrersitz geneigt werden kann, passen Sie ihn so an, dass die Basis gegen die Oberfläche und Rückenlehne des Beifahrersitzes drückt.

- b Wenn Platz zwischen der Rückenlehne und dem Kindersitz ist, verschieben Sie den Kindersitz erneut, während Sie dabei den Hebel für die Verbindungsstücke festhalten.
- c Wenn die Kopfstütze des Beifahrersitzes den Kindersitz behindert, entfernen Sie die Kopfstütze. Wenn die Rückenlehne den Kindersitz behindert, wenn dieser geneigt oder gedreht wird, bauen Sie den Sitz erneut ein, nachdem Sie die Rückenlehne geneigt haben.

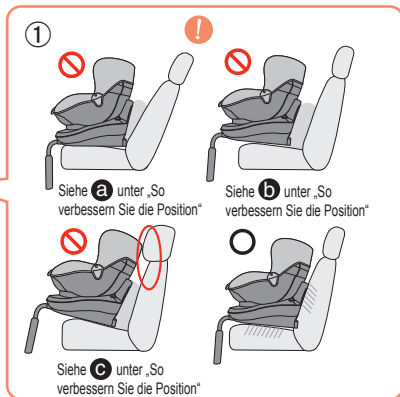
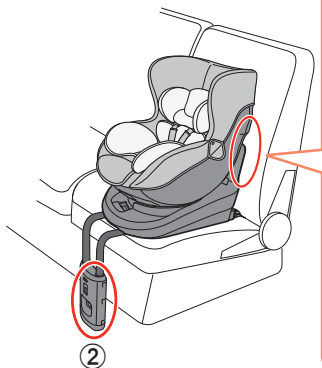

Überprüfung, nachdem Sie Ihr Kind in den Sitz gesetzt haben

- ① Der Schultergurt ist so angepasst, dass er senkrecht über der Rückenlehne liegt.

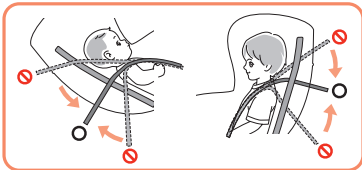

- ② Die Schultergurte sind so angezogen, dass ein oder zwei Finger eines Erwachsenen zwischen den jeweiligen Schultergurt und den Brustkorb des Kindes passen.
- ③ Der Beckengurt hält das Becken des Kindes fest und muss nicht gelockert werden.
- ④ Die Anzeige des Gurtschlusses ist grün.
- ⑤ Die Komfortkissen sind so angepasst, dass sie der physischen Größe des Kindes entsprechen.
- ⑥ Der Po des Kindes befindet sich an der tiefsten Position des Kindersitzes.
- ⑦ Der Beckengurt ist nicht verdreht.

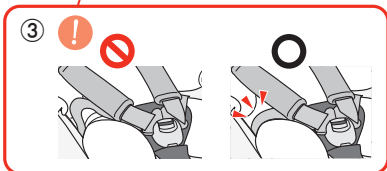
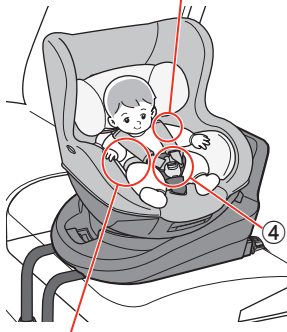
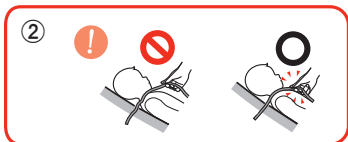



So behandeln Sie das mitgelieferte Zubehör

So behandeln Sie die flachen Komfortkissen

- Diese Teile variieren mit der Gewichtsklasse bzw. sind bei einigen Klassen nicht im Lieferumfang des Produkts enthalten.
- Um das Kissen zu reinigen, entfernen Sie das Polster aus dem Inneren und waschen Sie dann nur die Abdeckung.

Geeignetes Gewicht des Kindes für die flachen Komfortkissen

	Neugeborene bis 7 kg	7 kg bis 8 kg	Ab 8 kg
 Kopfstütze	●	●	● Entfernen Sie dieses Polster, wenn es im Kopfbereich des Kindes zu eng sitzt.
 Flaches Kissen	● Entfernen Sie dieses Kissen, wenn es im Brustbereich des Kindes zu eng sitzt oder wenn das Kind seinen Kopf selbst halten kann.	—	—
 Hüftstütze	●	● Entfernen Sie dieses Polster, wenn es im Hüftbereich des Kindes zu eng sitzt.	—

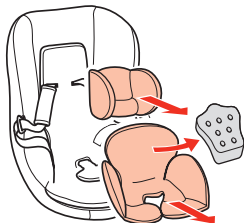

EN

FR

RU

ES

DE

IT

MS

KO

CS

CT

JA

So behandeln Sie die Sonnenblende

- Diese Teile variieren mit der Gewichtsklasse bzw. sind bei einigen Klassen nicht im Lieferumfang des Produkts enthalten.
- Die Sonnenblende weist keine Kennzeichnung für die Ausrichtung auf.
- Verwenden Sie sie in der gewünschten Richtung. Die Sonnenblende kann vor- oder rückwärts in Richtung der Sonne angepasst werden.
- Halten Sie den Kindersitz zum Tragen nicht an der Sonnenblende fest. Andernfalls könnte sie beschädigt werden.
- Verschieben Sie die gefaltete Sonnenblende nicht rückwärts über die Oberseite des Sitzkörpers hinaus. Der Rahmen kann sich aufgrund hoher Temperaturen im Sommer verformen.

Nehmen Sie in den unten aufgeführten Fällen die Sonnenblende ab.

- Wenn das Gewicht bei über 15 kg liegt.
- Wenn der Kopf des Kindes gegen die gefaltete Sonnenblende stößt.
- Wenn die Sonnenblende Sie dabei behindert, das Kind in den Kindersitz zu setzen oder es aus dem Kindersitz herauszunehmen.

So bringen Sie die Sonnenblende an

- ① Lösen Sie die Haken auf beiden Seiten der Sitzkörperabdeckung.
- ② Führen Sie die Sonnenblende ein (a) und fixieren Sie die Sitzkörperabdeckung und die Sonnenblende (b).

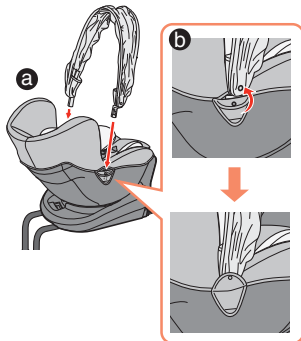
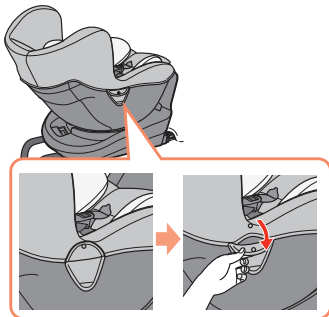

Entfernung der Abdeckungen

Entfernen Sie die Teile anhand der folgenden Schritte.

Um die Teile wieder anzubringen, befolgen Sie die Schritte in umgekehrter Reihenfolge.

- Die Schultergurtabdeckung darf nicht entfernt werden.
- Die Materialausführung der Abdeckungen ist je nach Modell unterschiedlich.
- Diese Teile variieren mit der Gewichtsklasse bzw. sind bei einigen Klassen nicht im Lieferumfang des Produkts enthalten.

① Entfernen Sie die Hüftstütze, das flache Kissen und die Speichelpolster.

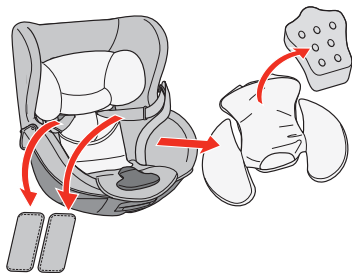

② Entfernen Sie die Rückenlehnenabdeckung und die Kopfstütze. Lösen Sie dann die Knöpfe links und rechts am Beckengurt an der Basis.

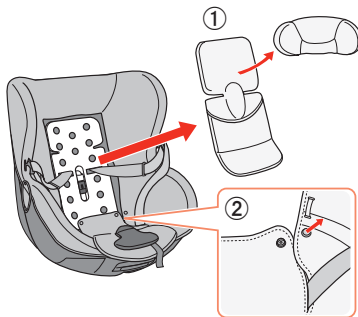

EN

FR

RU

ES

DE

IT

MS

KO

CS

CT

JA

- ③ Lösen Sie die 4 Haken der Sitzkörperabdeckung.

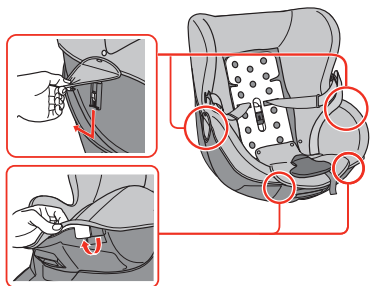



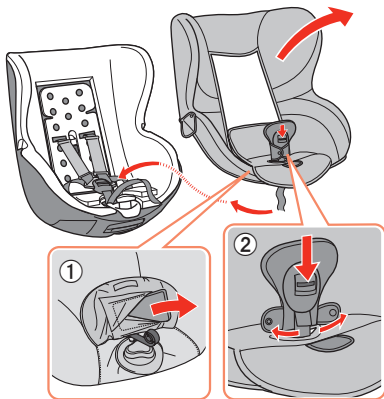

- ④ Klappen Sie die Lasche um und ziehen Sie das Polster ab. Ziehen Sie das Gurtschloss aus der Gurtschlossabdeckung und entfernen Sie die Sitzkörperabdeckung.



Reinigung

Nachdem Sie alle Abdeckungen von dem Kindersitz entfernt haben, reinigen Sie jedes Teil wie folgt:

- Wenn die Abdeckungen oder Polster, die nicht gewaschen werden können, schmutzig sind, wischen Sie sie mit einem Tuch ab, das mit Wasser und ein wenig neutralem Reinigungsmittel befeuchtet und fest ausgewrungen wurde.
- Um Teile zu reinigen, die nicht mit der Abdeckung bedeckt sind, wischen Sie diese mit einem weichen, trockenen Tuch ab.
Wenn sie noch immer schmutzig sind, wischen Sie sie mit einem Tuch ab, das mit Wasser und ein wenig neutralem Reinigungsmittel befeuchtet und fest ausgewrungen wurde.
- Verwenden Sie keinen Verdünnern oder andere Lösungsmittel. Sie können die Oberfläche beschädigen und sich sogar auf die Leistung auswirken.
- Die Abdeckungen können durch das Waschen oder durch die Alterung ausbleichen. Das hat aber keine Auswirkungen auf die Leistung.

Hinweise zur Reinigung	
	Maschinenwäsche kalt, Feinwäsche.
	Nicht bleichen.
	Bügeln auf niedriger Stufe.
	Nicht reinigen.
	Nicht im Trockner trocknen.
	Im Schatten trocknen.

EN

FR

RU

ES

DE

IT

MS

KO

CS

CT

JA

Aufbewahrung des Kindersitzes

Klappen Sie die Stütze ein und verstauen Sie sie an der Rückseite der Basis.

Decken Sie den Sitz mit einem Beutel ab und schützen Sie ihn vor direkter Sonneneinstrahlung.

Entsorgung des Kindersitzes

Beachten Sie für die Entsorgung die örtlich geltenden Vorschriften.

Wenn Sie den Kindersitz infolge eines Unfalls entsorgen, kennzeichnen Sie ihn zuvor mit einem wasserfesten Marker o. Ä. deutlich als defekt und nicht mehr verwendbar.

Technische Daten

Abmessungen (H×B×T):

Vorwärts gerichtet: 617× 440× 640 mm

(In der 1. Neigungsstufe bei eingeklappter Stütze und abgenommener Sonnenblende)

Gewicht: 14,7 kg (ohne Sonnenblende)
Material des Sitzkörpers:

Polypropylen, Polyamid, Polyacetal, ABS

Sitzkörperabdeckung:

Polyester, Urethanschaum

Sitzkörperkissen:

Polystyrol, Urethanschaum

Kontaktdaten

Kontaktieren Sie uns bei Unklarheiten auf einem der folgenden Wege:

CAR MATE MFG. CO., LTD.

E-Mail: int@carmate.co.jp

Tel: +81-3-5926-1226

Adresse: 5-33-11, Nagasaki, Toshimaku, Tokio 171-0051 Japan

Indice

Nelle "Istruzioni per l'uso **A**" in dotazione (questo manuale), sono segnalate le precauzioni da prendere prima dell'uso.







Nell'altro manuale "Istruzioni per l'uso **B**", sono disponibili le illustrazioni relative al montaggio e all'utilizzo del prodotto.

Prima di utilizzare il prodotto è opportuno leggere entrambi i manuali.

Istruzioni per l'uso **A**

Indice	A -1
Verifica dell'idoneità per il montaggio	A -2
Sicurezza nell'utilizzo	A -3
In caso di emergenza	A -6
a Identificazione dei componenti (lato anteriore)	A -7
b Identificazione dei componenti (lato posteriore)	A -8
c Identificazione dei componenti (componenti del seggiolino auto e accessori).....	A -9
Verifica post-installazione/posizionamento del bambino	A -10
Utilizzo degli accessori in dotazione	A -12
Rimozione della copertura del telaio	A -14
Pulizia	A -16
Conservazione sicura del seggiolino auto/Smaltimento del seggiolino auto/Specifiche/Contatti	A -17

Istruzioni per l'uso **B**

 Dopo l'apertura della confezione	B -2
 Montaggio sul veicolo	B -4
 Posizionamento del bambino nel seggiolino auto	B -10
 Regolazione dell'altezza dell'imbracatura per le spalle	B -18
 Rimozione/Posizionamento dei cuscini comfort "Flat"	B -20
 Pulizia	B -24

Verifica dell' idoneità per il montaggio

Questo seggiolino utilizza il metodo di installazione ISO FIX¹ ed è conforme alla norma di sicurezza europea ECE R44/04 nelle seguenti condizioni (gruppo: 0+, I e categoria semiuniversale);

- Utilizzabile solo per neonati fino al raggiungimento dei 18 kg di peso.
- Utilizzabile solo in una vettura dotata di ancoraggio inferiore e predisposta per l'uso di un seggiolino.

Gruppo di peso	Classe di ampiezza
0+ (fino a 13 kg)	C, D, E
I (da 9 a 18 kg)	A, B, B1

¹ Cos'è l'ISO FIX?

Con il termine ISO FIX si intende una delle metodologie standard internazionali per il montaggio del seggiolino in un veicolo.

L'ancoraggio inferiore ISO FIX viene utilizzato per montare il seggiolino senza la cintura di sicurezza (in genere utilizzata).

Disegno di completamento

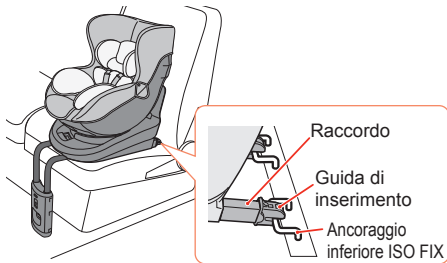

Direzione del seggiolino auto in relazione al peso del bambino

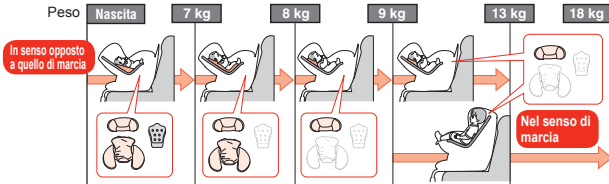

Sicurezza nell'utilizzo

Qualora non vengano rispettate le seguenti precauzioni, il bambino potrebbe trovarsi in pericolo di lesioni o di morte e potrebbero verificarsi incidenti con danni.

Precauzioni per il montaggio del seggiolino auto

Non utilizzare il seggiolino in un veicolo o su un sedile che non corrisponda all'adattamento.

- Montare correttamente il seggiolino in un veicolo conforme e utilizzarlo in maniera idonea. In caso contrario, le prestazioni potrebbero risultare compromesse. La verifica della conformità deve essere ripetuta qualora il seggiolino auto venga successivamente montato su un altro veicolo.

Non montare o rimuovere il seggiolino mentre il veicolo è in movimento.

- Arrestare il veicolo, quindi eseguire il montaggio,

Non montare il seggiolino auto su un sedile passeggero dotato di airbag.

- Un airbag può causare lesioni gravi o la morte del bambino posizionato nel seggiolino a causa dell'elevata pressione che applica all'apertura. Se possibile, disattivare l'airbag attenendosi alle istruzioni nel manuale d'uso della vettura. (è possibile utilizzare solo sedili con airbag laterale o a tendina).

Non montare il seggiolino sul sedile passeggero anteriore.

- In caso di collisione, è più pericoloso rispetto ai sedili posteriore.

Non far scorrere né reclinare il sedile passeggero su cui è montato il seggiolino.

- Il seggiolino potrebbe non essere fissato correttamente.

Non montare il seggiolino su un sedile passeggero in modo che possa ostacolare gli altri passeggeri in caso di emergenza (un sedile all'ingresso di una porta laterale e così via).

- Il seggiolino può ostacolare la fuga in caso di emergenza.

Una volta rimosso, il seggiolino può lasciare un'impronta sul sedile.

Precauzioni per il trattamento del seggiolino auto

Non smontare, alterare o lubrificare il seggiolino auto e non sostituire alcun componente con ricambi diversi da quelli specificati.

- Le prestazioni del seggiolino possono essere compromesse e l'utilizzo non sarebbe sicuro.

Non utilizzare un seggiolino auto che ha subito un impatto.

- Anche se all'apparenza non risultano danni visibili, la resistenza del seggiolino auto potrebbe essere compromessa. Sostituirlo con uno nuovo.
- Se i componenti in plastica del seggiolino vengono schiacciati dalla portiera del veicolo o dal sedile mobile, la resistenza del seggiolino può diminuire. Sostituirlo con uno nuovo.

Usare il seggiolino con la copertura del telaio o con i cuscini posizionati correttamente.

- Se utilizzato con la copertura del telaio o con i cuscini rimossi, sostituiti con modelli diversi o in cattive condizioni, le prestazioni potrebbero essere compromesse o il seggiolino potrebbe non essere sicuro.

Se il supporto a pavimento interferisce con il binario di scorrimento del sedile passeggeri, utilizzare il tappetino consigliato dal costruttore della vettura.

- Se il supporto da pavimento in uso interferisce con il binario di scorrimento, il seggiolino potrebbe perdere stabilità, le prestazioni potrebbero essere compromesse e l'utilizzo potrebbe risultare pericoloso.

Se il supporto a pavimento non raggiunge il livello del pavimento o viene raggiunto dal getto dell'aria condizionata, spostare il seggiolino.

- Se il supporto a pavimento non raggiunge il pavimento o è soggetto al getto dell'aria condizionata in un sedile passeggeri scorrevole, spostare il sedile in una posizione diversa. In caso contrario, le prestazioni del seggiolino potrebbero risultare compromesse e, in caso di forti impatti, potrebbe essere pericoloso.

Rimuovere e gettare la plastica protettiva del seggiolino auto subito dopo aver aperto la confezione.

- L'avvolgimento involontario del bambino nella plastica potrebbe causare il pericolo di soffocamento.

Non esporre il seggiolino alla luce solare diretta.

- I raccordi in metallo possono surriscaldarsi e causare ustioni. Prima dell'uso, verificare che nessun componente del seggiolino possa surriscaldarsi.

Fare attenzione a non schiacciare le dita nelle parti mobili.

- Evitare di schiacciarsi le dita nelle parti mobili durante la rotazione o la reclinazione del seggiolino auto e durante la regolazione del supporto a pavimento.

Non trasportare il seggiolino con la leva di sbloccaggio del supporto a pavimento abbassata.

- Se si solleva il seggiolino con la leva di sbloccaggio abbassata, il supporto a pavimento potrebbe cadere e causare lesioni.

EN

FR

RU

ES

DE

IT

MS

KO

CS

CT

JA

Precauzioni per la sicurezza del bambino nel seggiolino auto

Installare il seggiolino con l'orientamento idoneo al peso del bambino.

- Se installato con un orientamento non idoneo al peso del bambino, le prestazioni potrebbero essere compromesse e l'utilizzo potrebbe non essere sicuro.

Regolare l'imbracatura per le spalle all'altezza idonea per il peso del bambino.

- Se regolata a un'altezza non idonea per il peso del bambino, le prestazioni potrebbero essere compromesse e l'utilizzo potrebbe non essere sicuro.

Verificare che la fibbia del seggiolino sia bloccata.

- Se non bloccata, il bambino potrebbe cadere in caso di collisione.
Non consentire al bambino seduto nel seggiolino o ad altre persone, di premere accidentalmente il pulsante di sbloccaggio.

Non lasciare un seggiolino non fissato su un sedile passeggero della vettura.

- In caso di arresto improvviso o di collisione, le persone presenti nella vettura potrebbero subire lesioni.

Regolare l'imbracatura per le spalle e l'imbracatura per l'addome nelle posizioni corrette e in modo che non possano allentarsi o attorcigliarsi.

- In caso contrario, le prestazioni potrebbero risultare compromesse in caso di collisione.

È anche possibile che l'imbracatura per le spalle e l'imbracatura per l'addome possano premere sul collo del bambino e causarne il soffocamento accidentale.

Non lasciare il bambino da solo in auto.

- Un supervisore deve essere sempre presente in auto con il bambino. Soprattutto in estate, esiste il rischio di colpi di calore all'interno dei veicoli. È anche possibile che la cintura di sicurezza possa premere sul collo del bambino e causarne il soffocamento accidentale.

Assicurarsi di allontanare o chiudere in un cassetto qualsiasi oggetto che possa colpire il bambino.

- Il bambino o altri passeggeri potrebbero subire lesioni.

Fare attenzione a non graffiare la copertura del seggiolino con le chiusure a strappo degli abiti o delle scarpe del bambino.

- Se una chiusura a strappo graffia la copertura del seggiolino, il tessuto del seggiolino può subire danni.

Ad esempio, far fare al bambino una pausa ogni ora. Un lungo viaggio può risultare pesante per un bambino.

In caso di emergenza

In caso di emergenza, premere il pulsante di sbloccaggio della fibbia per liberare il bambino dalle fasce diagonali e cercare rifugio in un luogo sicuro.

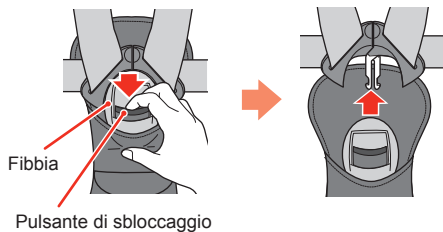

Come trasportare correttamente il seggiolino

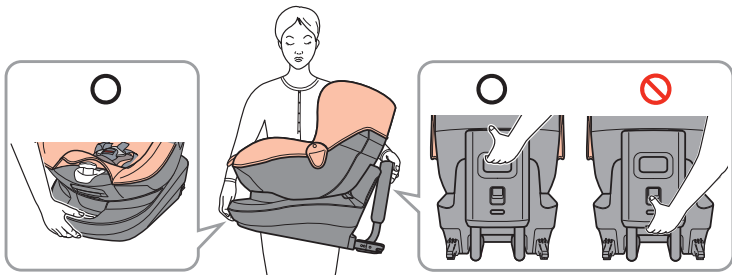

- Non trasportare il seggiolino con un bambino seduto.
- Non afferrare il parasole per trasportare il seggiolino.

a Identificazione dei componenti (lato anteriore)

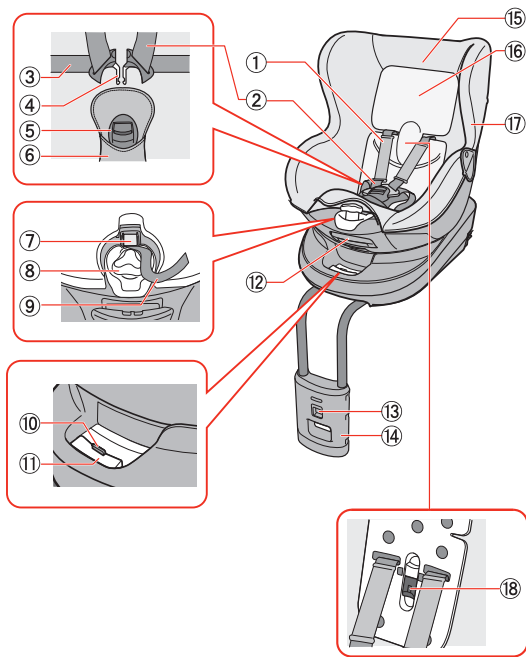

* Variano in base al modello o non sono in dotazione con alcuni modelli.

- ① Copertura dell'imbracatura per le spalle*
- ② Imbracatura per le spalle
- ③ Imbracatura per l'addome
- ④ Linguette
- ⑤ Fibbia
- ⑥ Copertura dell'imbracatura per le gambe
- ⑦ leva di regolazione
- ⑧ Manopola KURUTTO
- ⑨ Regolatore delle fasce diagonali
- ⑩ Leva di sbloccaggio
- ⑪ Leva del connettore
- ⑫ Leva di reclinazione
- ⑬ Leva di sbloccaggio per il supporto a pavimento
- ⑭ Supporto a pavimento (conservato nella confezione)
- ⑮ Copertura del telaio*
- ⑯ Copertura del poggiaschiena*
- ⑰ Supporti per linguette (sinistra e destra)*
- ⑱ Leva di regolazione delle fasce diagonali

b Identificazione dei componenti (lato posteriore)

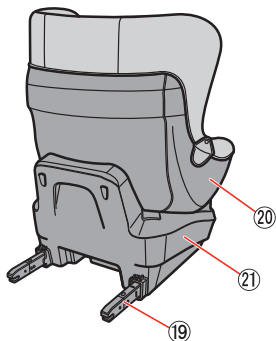

- ①9 Connettori (sinistra e destra)
- ②0 Sedile
- ②1 Base
- ②2 Conservazione delle istruzioni d'uso

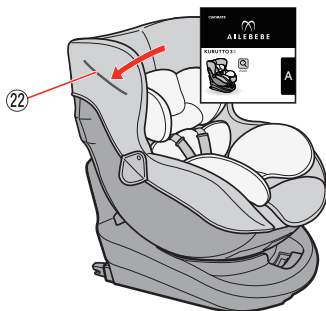

C Identificazione dei componenti (componenti del seggiolino auto/accessori)

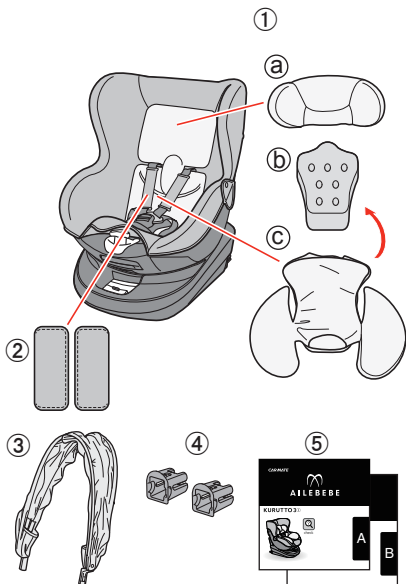

* Variano in base al modello o non sono in dotazione con alcuni modelli.

- ① Cuscini comfort "Flat"*
 - ①a Supporto per la testa
 - ①b Cuscino Flat
 - ①c Supporto per le anche
- ② Imbottitura per saliva*
- ③ Parasole*
- ④ Guida di inserimento
- ⑤ Istruzioni per l'uso **A**
Istruzioni per l'uso **B**

Nota

Le immagini e le illustrazioni nelle istruzioni per l'uso sono soggette a modifica senza preavviso a causa dei continui miglioramenti al prodotto.

Letture delle istruzioni per l'uso

Nelle "Istruzioni per l'uso **A**" in dotazione (questo manuale), vengono segnalate le precauzioni da prendere prima dell'uso. Nell'altro manuale "Istruzioni per l'uso **B**", sono disponibili le illustrazioni relative al montaggio e all'utilizzo del prodotto. Prima di utilizzare il prodotto è opportuno leggere entrambi i manuali.

Verifica post-installazione/posizionamento del bambino

Verifica post-installazione

Se un punto qualsiasi appare diverso rispetto alla configurazione completata, rimontare il seggiolino auto dall'inizio.

- ① La base è premuta contro il sedile passeggero.
- ② Il supporto a pavimento tocca il pavimento ed è bloccato correttamente.

Miglioramenti

- a Se il sedile passeggero è dotato di funzione reclinabile, effettuare la regolazione in modo che la base preme contro la superficie e lo schienale del sedile del passeggero.

- b In presenza di spazio tra lo schienale e il seggiolino, spingere nuovamente il seggiolino afferrando la leva del connettore.
- c Se il poggiatesta del sedile passeggero interferisce con il seggiolino, rimuovere il poggiatesta. Se lo schienale interferisce con il seggiolino quando quest'ultimo è ruotato o reclinato, montarlo nuovamente dopo aver reclinato lo schienale.

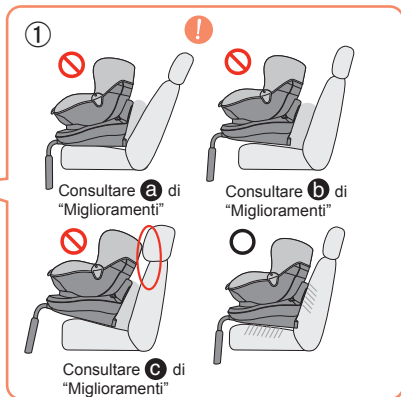
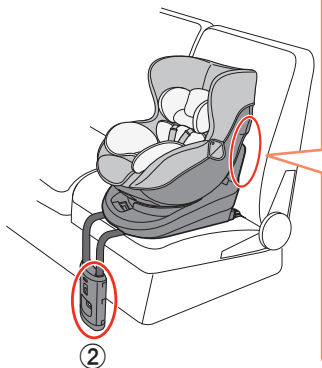

Verifica dopo il posizionamento del bambino

- ① Ogni fascia diagonale va regolata in modo da essere perpendicolare allo schienale.

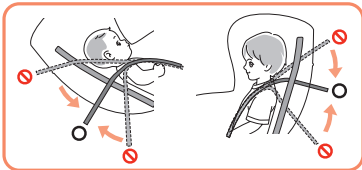

- ② Le fasce diagonali sono tirate in modo che una o due dita di un adulto possano essere inserite tra ogni fascia diagonale e il petto del bambino.
- ③ La cintura addominale tiene il bacino del bambino e non deve essere allentata.
- ④ L'indicatore della fibbia è verde.
- ⑤ I cuscini comfort sono regolati in modo da adattarsi alle dimensioni fisiche del bambino. Il fondoschiena del bambino è posizionato nella parte più profonda del seggiolino.
- ⑦ La cintura addominale non è attorcigliata.

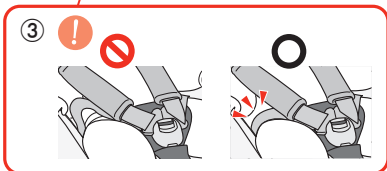
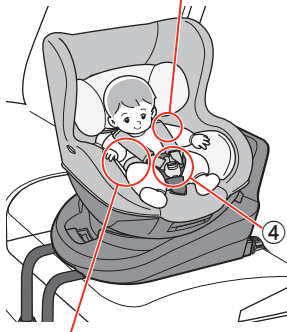
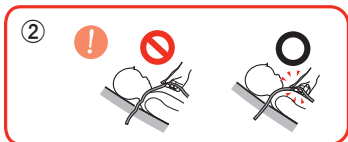



Utilizzo degli accessori in dotazione

Come utilizzare i cuscini comfort “Flat”

- Variano in base al modello o non sono in dotazione con alcuni modelli.
- Per pulire un cuscino, rimuovere la schiuma interna e pulire solo la copertura.

Peso del bambino idoneo per cuscini comfort “Flat”

	Per neonati fino a 7 kg	Da 7 kg a 8 kg	Da 8 kg
 Supporto per la testa	●	●	● Rimuoverlo quando stringe troppo la testa del bambino.
 Cuscino Flat	● Rimuoverlo quando stringe troppo il petto del bambino o quando il bambino può tenere su la testa autonomamente.	—	—
 Supporto per le anche	●	● Rimuoverlo quando stringe troppo la vita del bambino.	—

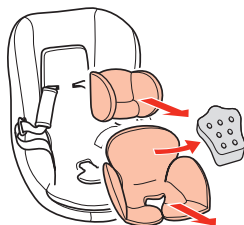

Come usare il parasole

- Variano in base al modello o non sono in dotazione con alcuni modelli.
- Non esiste un orientamento caratteristico.
- Utilizzarlo nella direzione desiderata. Il parasole può essere spostato in avanti o indietro, in base al sole.
- Non afferrare il parasole per trasportare il seggiolino. Potrebbe rompersi.
- Non spostare indietro il parasole piegato sulla parte superiore del telaio. La struttura potrebbe deformarsi a causa delle elevate temperature estive.

Quando rimuovere il parasole

- Se il peso del bambino supera i 15 kg.
- Se la testa del bambino raggiunge la tendina parasole.
- Se risulta difficile posizionare o estrarre il bambino nel seggiolino auto a causa della tendina parasole.

Come inserire il parasole

- ① Allentare i ganci su entrambi i lati della copertura del telaio.
- ② Inserire la tendina parasole (a) e fissare i ganci della copertura del telaio e della tendina parasole (b).

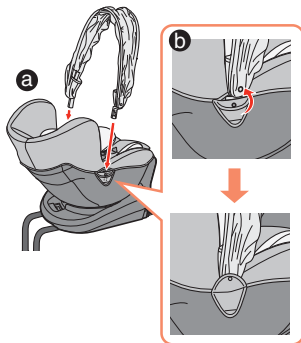
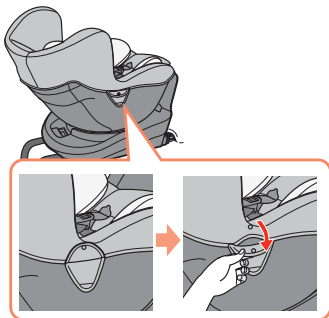

Rimozione delle coperture

Rimuoverla attenendosi ai seguenti passaggi.

Per collegarla nuovamente, seguire la procedura in ordine inverso.

- Non è possibile rimuovere la fascia diagonale.
- Il materiale delle coperture varia in base al modello.
- Variano in base al modello o non sono in dotazione con alcuni modelli.

① Rimuovere il supporto per anche, il cuscino flat e l'imbottitura per saliva.

② Rimuovere la copertura dello schienale o il supporto per la testa. Quindi, allentare i pulsanti sulla destra e sulla sinistra della cintura addominale alla sua base.

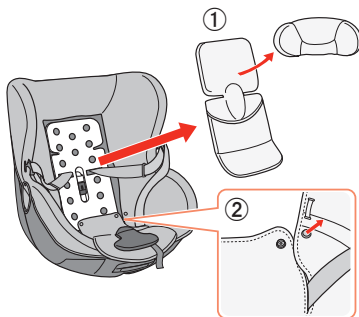
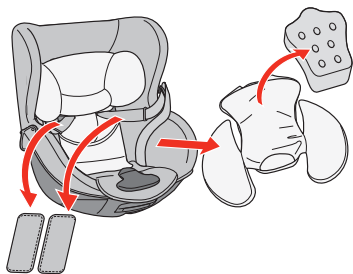

③ Allentare i 4 ganci della copertura del telaio.

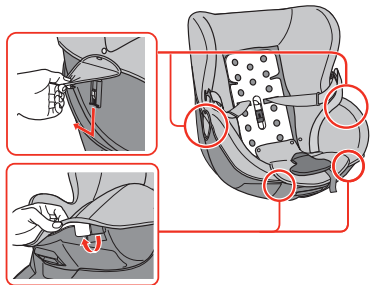

④ Capovolgere la linguetta ed estrarre il cuscino.

Togliere la copertura della fibbia e rimuovere la copertura del telaio.

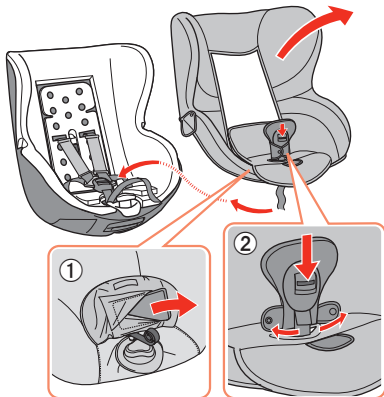

Pulizia

Dopo aver rimosso le coperture dal seggiolino auto, pulire ogni componente come indicato di seguito:

- Se le coperture o i cuscini che non possono essere lavati sono sporchi, utilizzare un panno inumidito in acqua addizionata di detergente neutro e ben strizzato.
- Per pulire le parti non protette dalla copertura, strofinarle con un panno morbido pulito.
Lo sporco persistente può essere rimosso con un panno inumidito in acqua addizionata di detergente neutro e ben strizzato.
- Non utilizzare diluenti o altri solventi, che possono danneggiare la finitura e persino le caratteristiche del prodotto.
- Le coperture possono sbiadire a causa dei lavaggi o dell'usura del tempo. Tale fenomeno non interessa le prestazioni.

Note sulla pulizia	
	Lavare a macchina in acqua fredda, ciclo delicato.
	Non candeggiare.
	Stirare a bassa temperatura.
	Non pulire a secco.
	Non asciugare a tamburo.
	Asciugare all'ombra.

Conservazione sicura del seggiolino auto

Comprimere il supporto a pavimento e riporlo nella parte posteriore della base. Coprirlo con un sacco e proteggerlo dalla luce diretta del sole.

Smaltimento del seggiolino

Effettuare lo smaltimento nel rispetto delle normative locali.
Se il seggiolino deve essere smaltito dopo un incidente, scrivere con un pennarello (o con un sistema equivalente) sul corpo del prodotto la dicitura "Rotto causa incidente".

Caratteristiche tecniche

Dimensioni (A×L×P):

Nel senso di marcia:

617 × 440 × 640 mm

(Primo stadio di reclinazione, supporto a pavimento ripiegato, tendina parasole rimossa.)

Peso: 14,7 kg (senza tendina parasole)

Materiale del telaio:

Polipropilene, poliammide, resina acetilica, ABS

Copertura del telaio:

Poliestere, schiuma uretanica

Cuscino per il corpo:

Polistirolo, schiuma uretanica

Contatti

Per qualsiasi dubbio, è possibile rivolgersi all'azienda produttrice:

CAR MATE MFG. CO., LTD.

E-mail: int@carmate.co.jp

Tel: +81-3-5926-1226







Indirizzo: 5-33-11, Nagasaki, Toshima-ku, Tokyo 171-0051 Giappone

Jadual kandungan Dalam “Arahan pengendalian **A**” (buku ini) yang disertakan, terdapat langkah berjaga-jaga yang perlu anda tahu sebelum menggunakan produk. Dalam buku “Arahan pengendalian **B**” yang lain, ilustrasi menunjukkan cara untuk memasang dan menggunakan produk. Pastikan untuk membaca kedua-dua buku ini sebelum penggunaan.

Arahan pengendalian **A**

Jadual kandungan	A -1
Memeriksa penyesuaian untuk pemasangan	A -2
Untuk penggunaan yang selamat	A -3
Semasa kecemasan	A -6
a Pengenalpastian bahagian (hadapan)	A -7
b Pengenalpastian bahagian (belakang)	A -8
c Pengenalpastian bahagian (bahagian kerusi kanak-kanak/aksesori) ...	A -9
Memeriksa selepas pemasangan/menempatkan anak anda	A -10
Cara untuk mengendalikannya aksesori yang dibekalkan	A -12
Menanggalkan penutup badan	A -14
Pembersihan	A -16
Penyimpanan kerusi kanak-kanak/Membuang kerusi kanak-kanak	
Spesifikasi/Cara untuk berhubung	A -17

Arahan pengendalian **B**

 Selepas membuka bungkusan	B -2
 Memasang di dalam kenderaan	B -4
 Menempatkan kanak-kanak di kerusi kanak-kanak	B -10
 Melaraskan ketinggian tali bahu	B -18
 Menanggalkan/memasang Kerusi selesa “Rata”	B -20
 Pembersihan	B -24

Memeriksa penyesuaian untuk pemasangan

Kerusi anak ini menggunakan kaedah pemasangan ISO FIX¹ dan adalah menepati standard Keselamatan Eropah ECE R44/04 di bawah keadaan berikut (Kumpulan: 0+, I, dan kategori semiuniversal);

- Hanya boleh digunakan oleh bayi baru lahir dan berat badan di bawah 18 kg.
- Hanya boleh digunakan dalam kenderaan yang dilengkapi dengan tambahan bawahan dan dinyatakan dalam maklumat dari syarikat kami boleh memuatkan kerusi anak ini.

Kumpulan berat	Size class
0+ (bawah 13 kg)	C, D, E
I (dari 9 ke 18 kg)	A, B, B1

¹ Apa itu ISO FIX?

ISO FIX adalah salah satu daripada kaedah standard antarabangsa untuk memasang kerusi anak dalam kenderaan. Tambahan bawahan ISO FIX adalah digunakan untuk memasang kerusi anak dengan cara ini tanpa menggunakan tali pinggang keledar (yang lazimnya digunakan).

Lukisan siap

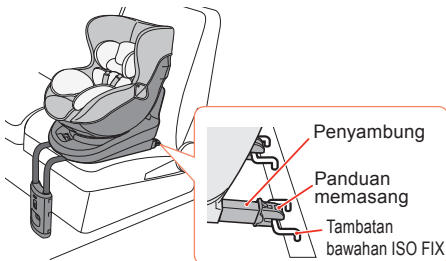

Arah kerusi kanak-kanak mengikut berat kanak-kanak tersebut

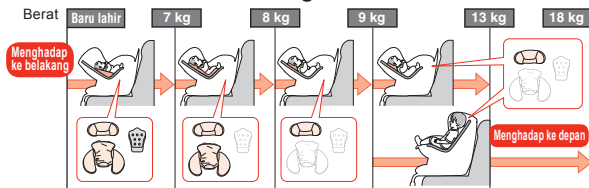

Untuk penggunaan yang selamat

Jika langkah berjaga-jaga berikut tidak dipatuhi, kanak-kanak mungkin menghadapi risiko tercedera atau kematian, dan kemalangan kerosakan mungkin akan berlaku.

Langkah berjaga-jaga semasa pemasangan kerusi kanak-kanak

Jangan menggunakannya di dalam kereta atau tempat duduk penumpang yang tidak sesuai untuk pemasangan.

- Kerusi kanak-kanak ini mesti dipasang dengan betul di dalam kenderaan yang boleh menampungnya dan digunakan dengan betul. Jika tidak, prestasinya mungkin akan terjejas. Jika anda memasangnya di dalam kenderaan lain pada masa hadapan, jangan lupa untuk memeriksa kesesuaian kenderaan tersebut sekali lagi.

Jangan memasang atau menanggalkan kerusi kanak-kanak semasa kenderaan sedang bergerak.

- Hentikan kenderaan dan kemudian pasangkannya.

Jangan menggunakan kerusi kanak-kanak pada tempat duduk penumpang yang dilengkapi dengan beg udara.

- Beg udara berisiko mengakibatkan kecederaan serius atau kematian kanak-kanak di kerusi kanak-kanak, kerana beg udara mengenakan tekanan yang tinggi apabila terbuka. Jika beg udara dapat dinyahaktifkan, lakukannya selaras dengan arahan yang terdapat dalam manual kenderaan milik pengguna. (Tempat duduk yang mempunyai hanya beg udara sisi atau beg udara tirai boleh digunakan.)

Jangan memasang kerusi kanak-kanak pada tempat duduk penumpang bahagian hadapan.

- Ini lebih bahaya berbanding dengan tempat duduk penumpang bahagian belakang dalam keadaan berlakunya pelanggaran.

Jangan menggelongsorkan atau menurunkan tempat duduk penumpang yang telah dipasangkan dengan kerusi kanak-kanak.

- Kerusi kanak-kanak tidak dapat dikemaskan dengan selamat.

Jangan memasang kerusi kanak-kanak pada tempat duduk penumpang yang akan menjadi halangan bagi penumpang lain ketika kecemasan (tempat duduk di bahagian pintu masuk kenderaan berpintu tunggal, dll).

- Kerusi kanak-kanak ini mungkin akan menghalang usaha menyelamatkan diri ketika dalam kecemasan.

Kerusi kanak-kanak mungkin akan meninggalkan kesan pada tempat duduk selepas ditanggalkan.

Langkah berjaga-jaga berkenaan penjagaan kerusi kanak-kanak

Jangan membuka, mengubah suai atau melincirkan kerusi kanak-kanak atau menggantikan mana-mana bahagian dengan bahagian lain selain daripada yang telah ditetapkan.

- Prestasi kerusi kanak-kanak mungkin terjejas dan tidak dapat digunakan dengan selamat.

Jangan menggunakan kerusi kanak-kanak yang telah mengalami tekanan kuat.

- Kekuatannya mungkin terjejas walaupun jika tempat duduk kanak-kanak kelihatan seperti tidak berubah. Gantikannya dengan yang baharu.
- Jika bahagian plastik keras kerusi kanak-kanak tersepit oleh pintu kenderaan atau tempat duduk bergerak, kekuatan kerusi kanak-kanak tersebut mungkin berkurangan. Gantikannya dengan yang baharu.

Gunakan kerusi kanak-kanak bersama dengan penutup badannya atau kusyen yang diletakkan dengan betul.

- Jika tempat duduk kanak-kanak digunakan tanpa penutup badan atau kusyennya, digantikan dengan yang lain atau terkoyak teruk, prestasinya mungkin akan terjejas dan mungkin tidak selamat.

Jika kaki sokongan mengganggu rel gelongsor tempat duduk penumpang, gunakan alas lantai yang ditetapkan oleh pengilang kenderaan tersebut.

- Jika anda terus menggunakannya dengan kaki penyokongnya mengganggu rel lungsur, kerusi anak mungkin menjadi tidak stabil ketika digunakan, keupayaannya mungkin terjejas dan mungkin berbahaya.

Jika kaki sokongan mencecah ke aras selain daripada aras lantai atau terkena angin daripada penyaman udara, gelongsorkan tempat duduk penumpang.

- Jika kaki sokongan mencecah ke aras selain daripada aras lantai atau terkena angin daripada penyaman udara tempat duduk penumpang yang boleh ditarik, gelongsorkan tempat duduk penumpang tersebut ke kedudukan yang tidak dapat dicapai oleh kaki sokongan. Jika tidak, keupayaan kerusi anak berkenaan mungkin terjejas dan mungkin berbahaya seandainya ia menerima impak kuat.

Koyak dan buang plastik pelindung kerusi kanak-kanak sejurus selepas membuka bungkusan.

- Ia boleh menyebabkan kesesakan nafas jika kanak-kanak terperangkap di dalamnya.

Jangan mendedahkan kerusi kanak-kanak kepada cahaya matahari secara terus.

- Bahagian besi akan menjadi sangat panas sehingga dapat mengakibatkan seseorang itu melecur. Sebelum penggunaan, pastikan bahawa tiada bahagian kerusi kanak-kanak yang boleh menjadi panas.

Berhati-hati supaya jari anda tidak tersepit di celah bahagian boleh digerak.

- Berhati-hati supaya jari anda tidak tersepit di celah bahagian boleh bergerak apabila anda memusing atau menurunkan kerusi kanak-kanak atau apabila mengendalikan kaki sokongan.

Jangan membawa kerusi kanak-kanak dengan tuas pelepas kaki sokongan berada dalam keadaan tertekan.

- Jika anda menaikkan tempat duduk kanak-kanak dengan tuas pelepas kaki sokongan yang berada dalam keadaan tertekan, kaki sokongan mungkin akan jatuh dan mengakibatkan kecederaan.

Langkah berjaga-jaga untuk kanak-kanak yang menggunakan kerusi kanak-kanak

Pasang kerusi kanak-kanak dalam orientasi yang betul sesuai dengan berat kanak-kanak.

- Jika dipasang dalam orientasi yang tidak sesuai dengan berat kanak-kanak, prestasinya mungkin terjejas dan mungkin menjadi tidak selamat.

Laraskan tali bahu ke ketinggian yang betul, sesuai dengan berat kanak-kanak.

- Jika ia tidak dilaraskan ke ketinggian yang sesuai dengan berat kanak-kanak, prestasi kerusi kanak-kanak mungkin terjejas dan mungkin menjadi tidak selamat.

Pastikan untuk mengunci kancing kerusi kanak-kanak.

- Jika kancing tidak dikunci, kanak-kanak mungkin akan terpelanting semasa berlaku pelanggaran.
Jangan benarkan kanak-kanak di dalam kerusi kanak-kanak atau orang lain menekan butang pelepas secara tidak sengaja.

Jangan meninggalkan kerusi kanak-kanak yang tidak dikemaskan pada tempat duduk penumpang di dalam kenderaan.

- Ini boleh menyebabkan kecederaan kepada seseorang di dalam kenderaan jika berlaku pelanggaran atau berhenti secara tiba-tiba.

Laraskan tali bahu dan tali pinggang ke kedudukan yang sesuai dan tidak berpintal atau longgar.

- Jika tidak, prestasinya mungkin terjejas jika berlaku pelanggaran.
Tali bahu atau tali pinggang juga boleh tertekan pada leher kanak-kanak dan melemaskan mereka secara tidak sengaja.

Jangan meninggalkan anak anda keseorangan di dalam kenderaan.

- Penjaga mesti berada bersama dengan kanak-kanak apabila kanak-kanak berada di dalam kenderaan. Terutamanya semasa musim panas, terdapat risiko kecederaan disebabkan haba di dalam kenderaan.
Tali pinggang keledar juga boleh tertekan pada leher kanak-kanak dan melemaskan mereka secara tidak sengaja.

Pastikan untuk menyimpan di dalam but atau mengikat apa-apa item yang boleh mencederakan anak anda.

- Item tersebut boleh mengakibatkan kecederaan kepada anak anda atau penumpang yang lain.

Berhati-hati supaya tidak mencalarakan penutup kerusi kanak-kanak dengan kancing kasut atau pakaian kanak-kanak.

- Fabrik kerusi kanak-kanak mungkin akan rosak jika penutup kerusi kanak-kanak dicalarakan oleh kancing kasut.

Sebagai contoh, berhenti dan benarkan anak anda rehat dalam selang masa sejam. Perjalanan yang panjang akan membebankan kanak-kanak.

Semasa kecemasan

Dalam keadaan kecemasan, tekan butang pelepas kancing untuk menanggalkan tali bahu daripada lengan anak anda dan kemudian berlindung di tempat yang selamat.

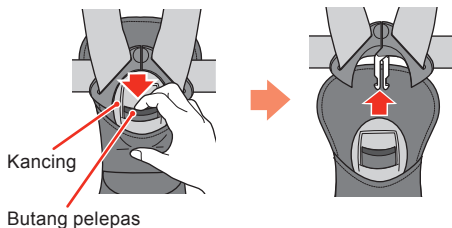

Cara membawa kerusi anak dengan betul

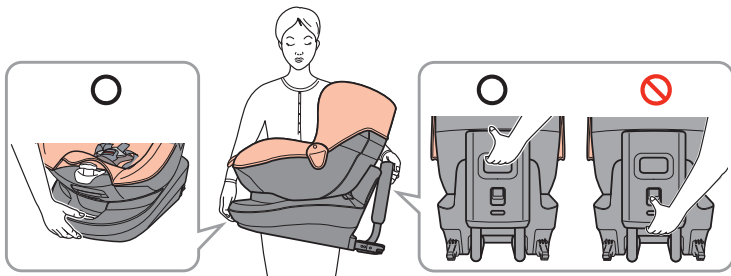

- Jangan membawa kerusi anak yang diduduki kanak-kanak.
- Jangan memegang pelindung matahari untuk membawa kerusi anak.

a Pengenalpastian bahagian (hadapan)

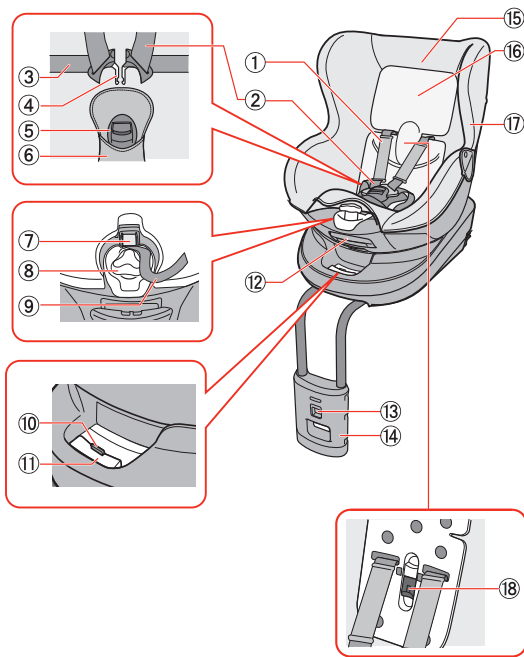

* Mereka berbeza bergantung kepada gred atau tidak disertakan dengan produk bagi sesetengah gred.

- ① Penutup tali bahu*
- ② Tali bahu
- ③ Tali pinggang
- ④ Lidah
- ⑤ Kancing
- ⑥ Penutup lidah
- ⑦ Tuas pelarasan
- ⑧ Tombol KURUTTO
- ⑨ Penyelaras tali keledar bahu
- ⑩ Tuas pelepas
- ⑪ Tuil penyambung
- ⑫ Tuil bersandar
- ⑬ Tuil pelepas untuk kaki penyokong
- ⑭ Kaki sokongan (disimpan di dalam bungkusan)
- ⑮ Penutup badan*
- ⑯ Lapik sandar belakang*
- ⑰ Pemegang (kiri dan kanan)*
- ⑱ Tuil penyelaras tali keledar bahu

b Pengenalpastian bahagian (belakang)

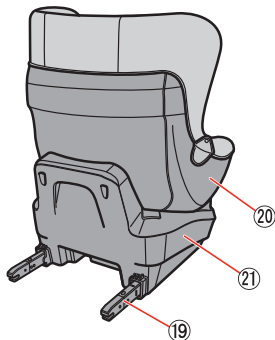

- ①9 Penyangkut (kiri dan kanan)
- ②0 Kerusi
- ②1 Tapak
- ②2 Tempat penyimpanan arahan pengendalian

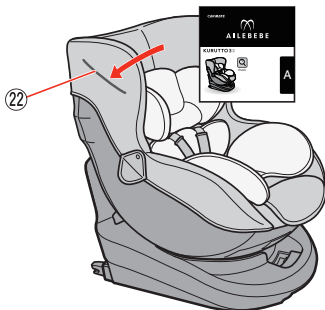

C Pengenalpastian bahagian (bahagian kerusi kanak-kanak/aksesori)

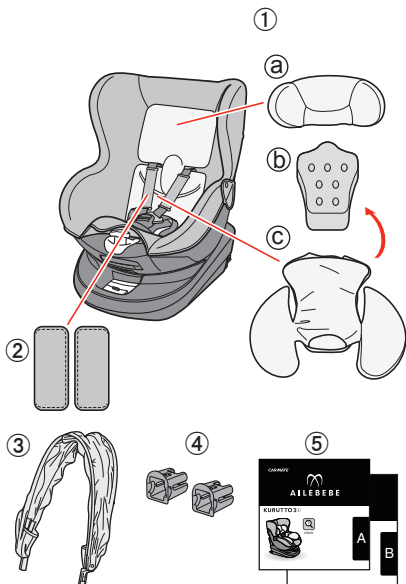

* Berbeza mengikut gred atau tidak dibekalkan untuk produk dengan gred tertentu.

- ① Kerusi selesai "Rata"*
 - ① Sokongan kepala
 - ② Kusyen rata
 - ③ Sokongan pinggul
- ② Pad air liur*
- ③ Pelindung cahaya matahari*
- ④ Panduan memasang
- ⑤ Arahan pengendalian **A**
Arahan pengendalian **B**

Nota

Imej dan ilustrasi dalam arahan pengendalian adalah tertakluk pada perubahan tanpa notis yang disebabkan oleh penambahbaikan secara berterusan.

Cara untuk membaca arahan pengendalian

Dalam "Arahan pengendalian **A**" (buku ini) yang disertakan, terdapat langkah berjaga-jaga yang perlu anda tahu sebelum menggunakan produk.

Dalam buku "Arahan pengendalian **B**" yang lain, ilustrasi menunjukkan cara untuk memasang dan menggunakan produk. Pastikan untuk membaca kedua-dua buku ini sebelum penggunaan.

Memeriksa selepas pemasangan/menempatkan anak anda

Pengesahan selepas pemasangan

Jika terdapat apa-apa yang berbeza dengan konfigurasi yang telah dilengkapkan, pasang semula kerusi kanak-kanak bermula daripada awal.

- 1 Tapak tertekan pada tempat duduk penumpang.
- 2 Kaki sokongan mencecah lantai dan dikunci dengan betul.

Cara menambah baik

- a Jika kerusi penumpang dilengkapi dengan fungsi menyandar, selaraskan supaya bahagian bawah akan ditekan ke permukaan dan sandar belakang kerusi penumpang.

- b Jika ada ruang di antara sandar belakang dan kerusi anak, tolak kerusi anak sekali lagi sambil memegang tuil penyambung.
- c Jika tempat rehat kepala kerusi penumpang mengganggu kerusi anak, alihkan tempat rehat kepala. Jika sandar belakang mengganggu kerusi anak apabila dipusing atau direbahkan, pasang sekali lagi setelah merebahkan sandar belakang.

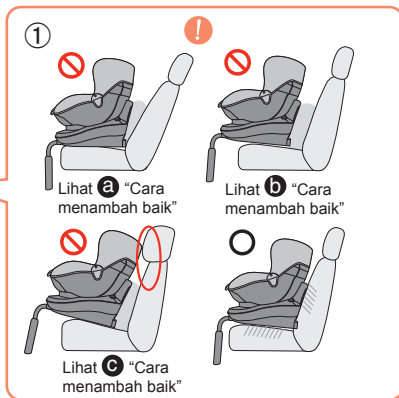
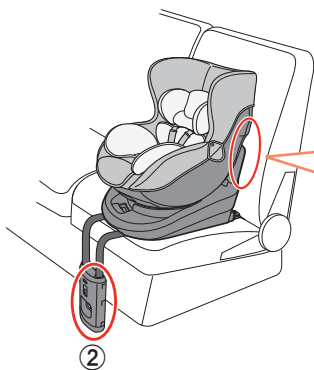

Memeriksa selepas menempatkan anak anda

- 1 Tali keledar bahu diselaraskan supaya menegak dengan sandar belakang.

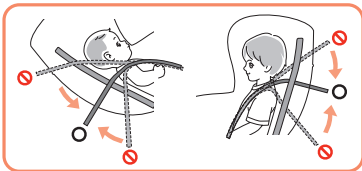

- 2 Tali keledar bahu ditarik hingga satu atau dua jari orang dewasa boleh diletakkan di antara setiap tali keledar bahu dan dada kanak-kanak.
- 3 Tali pinggang menahan pinggang kanak-kanak dan tidak boleh dilonggarkan.
- 4 Penunjuk kunci tali keledar berwarna hijau.
- 5 Kusyen selesa diselaraskan untuk menyesaikannya dengan saiz fizikal kanak-kanak.
- 6 Punggung kanak-kanak diletakkan di posisi terdalam kerusi anak.
- 7 Tali pinggang tidak dipintal.

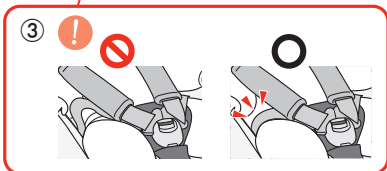
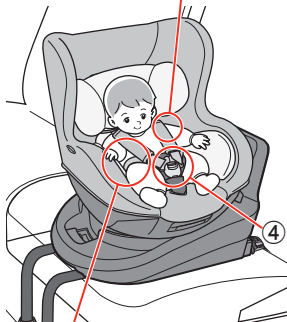
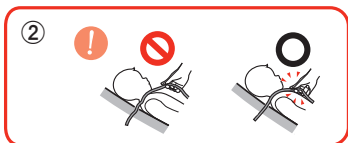



Cara untuk mengendalikan aksesori yang dibekalkan

Cara menguruskan kusyen selesa “datar”

- Mereka berbeza bergantung kepada gred atau tidak disertakan dengan produk bagi sesetengah gred.
- Untuk membersihkan kusyen, buangkan buih di dalam dan cuci bahagian lapiknya sahaja.

Berat badan kanak-kanak yang sesuai untuk kusyen selesa “datar”

	Daripada bayi baru lahir hingga 7 kg	Daripada 7 kg hingga 8 kg	Daripada 8 kg
 Sokongan kepala	●	●	● Tanggalkan apabila ia menjadi terlalu ketat dan menekan kepala kanak-kanak.
 Kusyen rata	● Tanggalkan apabila ia menjadi terlalu ketat dan menekan dada kanak-kanak atau apabila kanak-kanak boleh mengangkat mereka.	—	—
 Sokongan pinggul	●	● Alihkan apabila ia menjadi terlalu ketat untuk pinggang kanak-kanak.	—

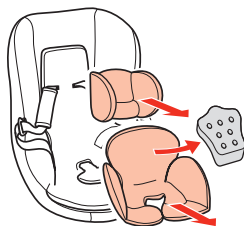

Cara memakai pelindung matahari

- Mereka berbeza bergantung kepada gred atau tidak disertakan dengan produk bagi sesetengah gred.
- Tidak ada orientasi pada pelindung matahari.
- Gunakan pada arah yang dikehendaki. Pelindung matahari boleh diselaraskan ke hadapan atau ke belakang mengikut matahari.
- Jangan memegang pelindung matahari untuk membawa kerusi anak. Ia mungkin patah.
- Jangan alihkan pelindung matahari yang dilipat ke belakang di atas badan kerusi. Bungkainya mungkin hilang bentuk oleh suhu tinggi di musim panas.

Alihkan pelindung matahari dalam situasi berikut.

- Apabila berat kanak-kanak mencecah lebih 15 kg.
- Apabila kepala kanak-kanak mencapai paras pelindung matahari yang dilipat.
- Apabila sukar untuk mendudukkan atau mengangkat anak anda dari kerusi anak kerana pelindung matahari.

Untuk memasang pelindung matahari

- ① Buka cangkuk di kedua-dua belah tepi lapik badan.
- ② Masukkan pelindung matahari (a), dan ketatkan cangkuk lapik badan dan pelindung matahari (b).

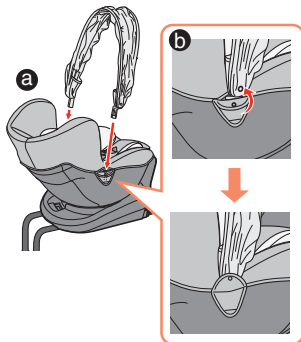
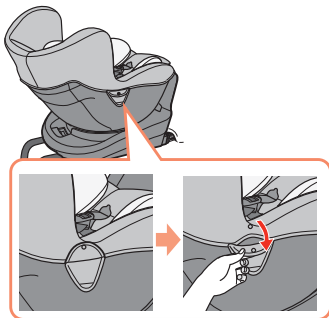

Remove them by following steps below.

Alihkan dengan mengikut langkah di bawah.

Untuk memasang sekali lagi, ikut langkah secara terbalik.

- Lapik tali keledar bahu tidak boleh dialihkan.
- Bahan material lapik berbeza mengikut gred.
- Mereka berbeza bergantung kepada gred atau tidak disertakan dengan produk bagi sesetengah gred.

① Alihkan sokongan pinggang, kusyen datar dan pad air liur.

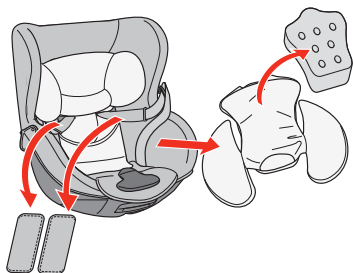

② Alihkan lapik sandar belakang dan sokongan kepala. Kemudian buka butang di sebelah kiri dan kanan tali pinggang di bahagian bawahnya.

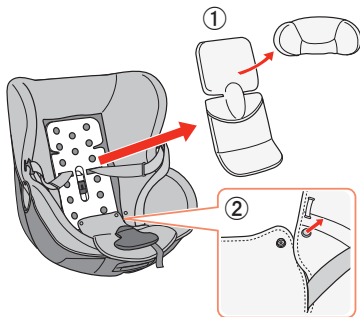

③ Buka 4 cangkuk lapik badan.

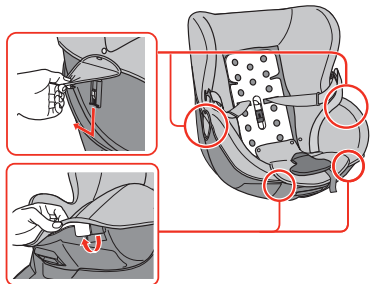



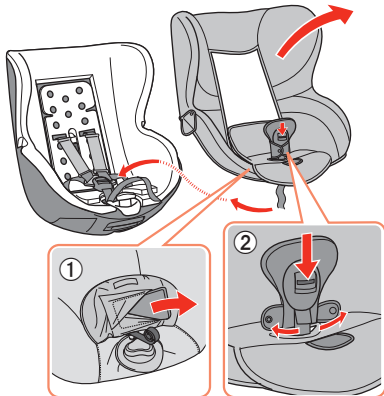

④ Buka penutup dan tarik keluar kusyen.
Ambil kunci tali keledar keluar dari penutupnya dan alihkan lapik badan.



Pembersihan

Setelah mengalihkan lapik dari kerusi anak, cuci setiap bahagian dengan cara berikut:

- Jika lapik atau kusyen yang tidak boleh dicuci kotor, sapu dengan sehelai kain yang dibasahkan dengan air beserta dengan bahan cuci neutral dan perah dengan kuat.
- Untuk membersihkan apa-apa bahagian yang tidak mempunyai penutup, lapkannya dengan kain yang lembut dan bersih. Jika ia masih kotor, lapkan dengan kain yang direndam dengan sedikit detergen neutral dan diperah.
- Jangan gunakan pencair atau pelarut lain. Pencair atau pelarut lain boleh merosakkan kemasan dan juga prestasi.
- Lapik mungkin hilang warna kerana cucian atau meningkat umur. Ini tidak menjejaskan keupayaannya.

Peringatan untuk pembersihan	
	Kitaran cucian mesin sejuk, perlahan.
	Jangan menggunakan peluntur.
	Suhu seterika rendah.
	Jangan mencuci kering.
	Jangan mengering secara balik kuang.
	Keringkan di tempat teduh.

EN

FR

RU

ES

DE

IT

MS

KO

CS

CT

JA

Penyimpanan kerusi kanak-kanak

Rebahkan kaki sokongan dan muatkannya di bahagian belakang tapak.

Tutupnya dengan apa-apa kain dan jauhkannya daripada pancaran cahaya matahari terus.

Pelupusan kerusi kanak-kanak

Lupuskannya dalam cara yang telah ditetapkan oleh kerajaan tempatan anda.

Jika anda melupuskannya kerana kemalangan, tulis "Rosak disebabkan oleh kemalangan" dengan jelas di atas badannya menggunakan pen penanda atau yang serupa dengannya.

Spesifikasi

Dimensi (T×L×D):

Menghadap ke depan: 617× 440× 640 mm

(Ditetapkan ke langkah pertama dalam merendahkan, kaki sokongan disimpan dan pelindung cahaya matahari ditanggalkan.)

Berat: 14.7 kg (tanpa pelindung cahaya matahari)

Bahan badan:

Polipropilena, Poliamida, Poliasetal, ABS

Penutup badan:

Poliester, Busa uretana

Kusyen badan:

Polistirena, Busa uretana

Cara untuk berhubung

Jika terdapat perkara yang tidak jelas, sila rujuk bersama kami di mana-mana yang berikut:

CAR MATE MFG. CO., LTD.

E-mel: int@carmate.co.jp

Tel: +81-3-5926-1226

Alamat: 5-33-11, Nagasaki, Toshima-ku, Tokyo 171-0051 Japan







목차 부속된 "취급설명서 A"(본서)에는 사용하기 전에 알아 두어야 할 주의 사항이 기재되어 있습니다.

별도의 다른 "취급설명서 B"에는 제품의 장착 및 사용 방법을 그림으로 설명했습니다. 사용하시기 전에 반드시 이 설명서 두 권을 읽어 주시기 바랍니다.

취급설명서 A

목차	A-1
장착 가능 여부의 확인	A-2
안전하게 사용하기 위해서	A-3
긴급 시의 대응	A-6
a 각부 명칭(앞면)	A-7
b 각부 명칭(뒷면)	A-8
c 각부 명칭(본 제품의 각부 및 부속품)	A-9
장착 및 어린이를 앉힌 후의 확인	A-10
부속품의 취급 방법	A-12
본체 커버의 분리 방법	A-14
클리닝	A-16
보관 방법/폐기 방법/사양/문의처	A-17

취급설명서 B

 개봉한 후에는	B-2
 자동차에 장착하는 방법	B-4
 본 제품에 어린이를 앉히는 방법	B-10
 어깨벨트의 높이 조절 방법	B-18
 유아용 쿠션 "플랫"의 장착/분리	B-20
 클리닝	B-24

장착 가능 여부의 확인

ISO FIX*1 장착 방식을 채용한 본 제품은 유럽안전기준 ECE R44/04(그룹: 0+, I, 준범용 카테고리)에 의해 다음과 같은 조건으로 인가된 상품입니다.

- 신생아 및 체중 18kg 이하의 영유아에게만 사용 가능.
- 카시트용 하부 고정구가 탑재돼 있고 또한 본 제품이 장착 가능한 당사 지정 차종에서만 사용 가능.

적합 체중	Size class
0+ (13kg 이하)	C, D, E
I (9~18kg)	A, B, B1

*1 ISO FIX란?

ISO FIX란 자동차에 카시트를 장착하는 방식에 관한 국제 표준 규격의 한 가지입니다.

이 방식은 카시트를 장착할 때 안전벨트(일반적으로 사용되는 방식)가 아니라 ISO FIX 하부 고정구를 사용합니다.

장착 완료된 상태

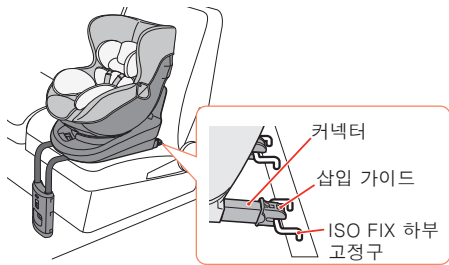

어린이 체중에 대응하는 본 제품의 방향

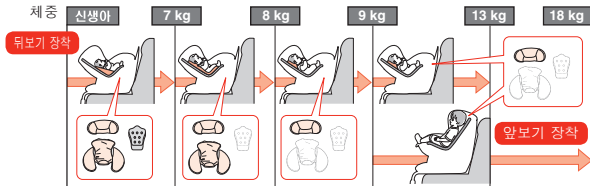

안전하게 사용하기 위해서

다음의 주의 사항을 엄수하지 않으면 부상이나 사망 또는 자동차 파손 사고로 이어질 수 있습니다.

본 제품의 장착에 관한 주의

적합하지 않은 자동차나 좌석에 사용하지 마십시오.

- 본 제품은 적합한 차종에 바르게 장착하고 올바르게 사용해 주십시오. 그렇게 하지 않으면 안전 기능이 저하될 수 있습니다. 또 다른 자동차에 장착할 때는 그 자동차에 적합하지 여부를 다시 확인해 주십시오.

자동차가 움직이는 동안에는 본 제품을 장착하거나 분리하지 마십시오.

- 자동차를 정지하고 장착해 주십시오.

에어백이 장착된 좌석에는 본 제품을 장착하지 마십시오.

- 에어백이 작동하면 높은 압력이 가해지기 때문에 본 제품을 사용 중인 어린이가 중상이나 사망할 위험성이 있습니다. 에어백이 작동하지 않도록 설정 가능한 경우는 자동차의 오너즈 매뉴얼에 따라 작동하지 않도록 설정해 주십시오. (사이드 에어백이나 커튼 에어백만 있는 좌석에는 사용할 수 있습니다.)

조수석에는 본 제품을 장착하지 마십시오.

- 충돌했을 때 뒷좌석보다 위험성이 높습니다.

본 제품을 장착한 좌석을 슬라이드하거나 리클라이닝하지 마십시오.

- 본 제품을 안전하게 고정할 수 없습니다.

긴급시 다른 사람에게 방해가 되는 좌석(한쪽에만 도어가 있는 자동차의 도어쪽 좌석 등)에 본 제품을 장착하지 마십시오.

- 긴급시 탈출하는데 본 제품이 방해가 될 수 있습니다.

본 제품을 분리한 후 좌석에 자국이 남을 수 있습니다.

본 제품의 취급에 관한 주의

본 제품을 분해, 개조, 주유하거나 지정 이외의 부품과 교체하지 마십시오.

- 본 제품의 안전 기능이 저하되어 안전하게 사용할 수 없습니다.

본 제품에 충격이 가해졌을 때에는 사용하지 마십시오.

- 외관상 이상이 없어도 강도가 저하되어 있을 가능성이 있습니다. 새 제품으로 교체하여 주십시오.
- 본 제품의 경질 플라스틱제 부품이 자동차 도어나 가동식 좌석에 끼게 되면 본 제품의 강도가 저하될 가능성이 있습니다. 새 제품으로 교체하여 주십시오.

본 제품은 본체 커버나 쿠션을 바르게 장착하고 사용해 주십시오.

- 본체 커버나 쿠션을 벗기거나 다른 제품의 커버나 쿠션으로 교체하거나 심하게 손상된 상태로 사용하면 기능이 저하되어 안전성이 저하될 수 있습니다.

서포트 레그가 좌석 슬라이드 레일과 간섭할 때에는 자동차 제조원이 지정한 바닥 매트를 사용해 주십시오.

- 서포트 레그가 슬라이드 레일과 부딪치는 상태로 계속 사용하면 사용 중에 카시트가 불안정해져 안전성을 확보하지 못하게 되므로 위험할 수 있습니다.

서포트 레그가 자동차 바닥의 평평하지 않은 부분에 닿거나 에어컨 통풍구에 닿을 때에는 좌석을 슬라이드해 주십시오.

- 슬라이드 좌석에 장착한 본 제품의 서포트 레그가 바닥의 평평하지 않은 부분에 닿거나 에어컨 통풍구에 닿을 때에는 서포트 레그가 이런 부분에 닿지 않는 위치로 좌석을 슬라이드해 주십시오. 그렇게 하지 않으면 본 제품의 안전성을 확보할 수 없으므로 강한 충격을 받았을 때 위험합니다.

본 제품을 개봉한 후에는 들어있던 비닐봉지를 바로 찢어서 폐기 처분해 주십시오.

- 어린이가 뒤집어 쓰거나 하면 질식할 가능성이 있습니다.

본 제품에 직사광선이 닿지 않도록 하십시오.

- 금속 부품이 뜨거워져 화상을 입을 수 있습니다. 사용하기 전에 본 제품의 부품이 뜨거워지지 않도록 주의하십시오.

가동 부품에 손가락이 끼지 않도록 주의하십시오.

- 본 제품을 회전이나 리클라이닝할 때 또는 서포트 레그를 조작할 때 가동 부분에 손가락이 끼지 않도록 주의하십시오.

서포트 레그의 해제 레버를 누른 상태에서 본 제품을 옮기지 마십시오.

- 서포트 레그의 해제 레버를 누른 채 본 제품을 들면 서포트 레그가 떨어져 다칠 수 있습니다.

EN

FR

RU

ES

DE

IT

MS

KO

CS

CT

JA

어린이의 안전을 위한 주의 사항

본 제품은 체중에 적합한 방향으로 장착해 주십시오.

- 어린이 체중에 적합하지 않은 방향으로 장착하면 기능이 저하되어 안전성이 저하될 수 있습니다.

어깨벨트를 어린이의 체중에 적합한 높이로 조절해 주십시오.

- 어린이 체중에 적합한 높이로 조절하지 않으면 본 제품의 기능이 저하되어 안전성이 저하될 수 있습니다.

본 제품의 버클을 반드시 로크해 주십시오.

- 로크하지 않으면 충돌했을 때 어린이가 튕겨나갈 수 있습니다.

본 제품을 사용 중인 어린이 등이 실수로 해제 버튼을 누르지 않도록 주의하십시오.

자동차 좌석에 고정하지 않은 채 본 제품을 방치하지 마십시오.

- 급정차나 충돌했을 때 다칠 수 있습니다.

어깨벨트와 허리벨트가 꼬이거나 느슨해지지 않도록 올바른 위치로 조절해 주십시오.

- 그렇지 하지 않으면 충돌했을 때의 안전 기능이 저하됩니다.

어깨벨트와 허리벨트가 어린이의 목에 걸려 질식 사고를 낼 수 있습니다.

자동차 안에 어린이만 남겨 놓지 마십시오.

- 어린이가 차 안에 있을 때에는 보호자도 반드시 동승해 주십시오. 특히 하절기의 자동차 안은 열사병 위험이 있습니다. 안전벨트가 어린이 목에 걸려 질식 사고를 낼 수도 있습니다.

어린이가 부딪힐 위험이 있는 물건은 반드시 고정하거나 트렁크에 수납해 주십시오.

- 어린이나 동승자가 다칠 수 있습니다.

어린이 신발이나 옷의 벨크로(찍찍이)가 본 제품 커버에 걸리지 않도록 주의하십시오.

- 벨크로가 본 제품 커버에 걸리면 천이 손상될 수 있습니다.

어린이를 위해 한 시간마다 휴식해 주십시오. 장시간 드라이브는 어린이에게 부담이 됩니다.

긴급 시의 대응

긴급 시에는 버클 해제 버튼을 누르고 어깨벨트를 풀 다음 안전한 곳으로 대피해 주십시오.

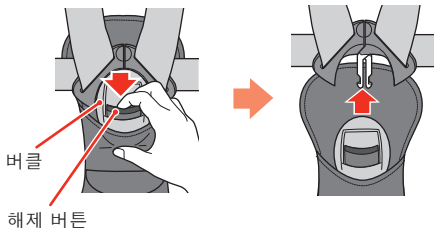

본 제품의 올바른 운반 방법

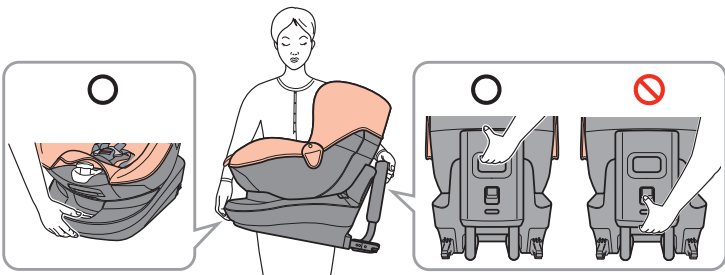

- 어린이를 앉힌 상태로 운반하지 마십시오.
- 햇빛 가리개를 잡고 운반하지 마십시오.

a 각부 명칭(앞면)

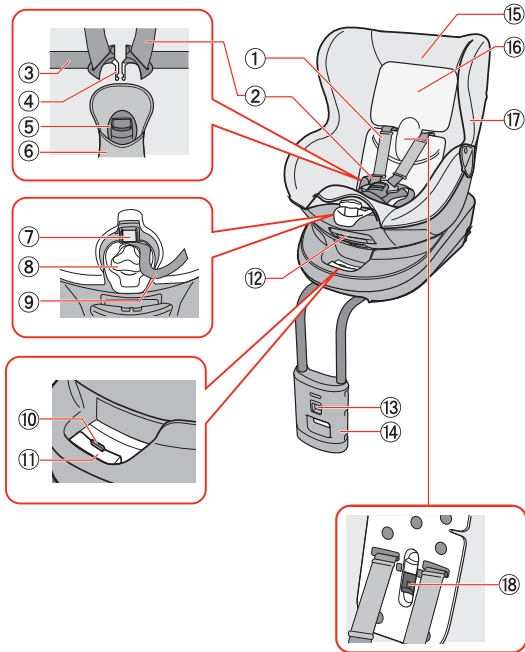

* 등급에 따라 다르거나 일부 등급 제품에는 부속되지 않았습니니다.

- ① 어깨벨트 커버*
- ② 어깨벨트
- ③ 허리벨트
- ④ 텅
- ⑤ 버클
- ⑥ 버클 커버
- ⑦ 어저스트 레버
- ⑧ KURUTTO 노브
- ⑨ 어깨벨트 어저스터
- ⑩ 해제 레버
- ⑪ 커넥터 레버
- ⑫ 리클라이닝 레버
- ⑬ 서포트 레그 해제 레버
- ⑭ 서포트 레그
(개봉 시에는 수납되어 있습니다.)
- ⑮ 본체 커버*
- ⑯ 등받이 커버*
- ⑰ 벨트 텅 홀더(좌우)*
- ⑱ 어깨벨트 조절 레버

b 각부 명칭(뒷면)

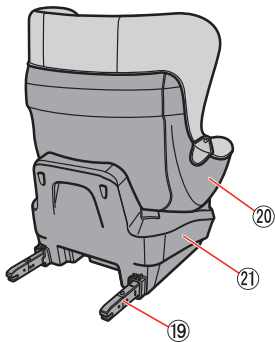

- ①9 커넥터 (좌우)
- ②0 본체 좌석
- ②1 베이스
- ②2 취급설명서 보관 장소

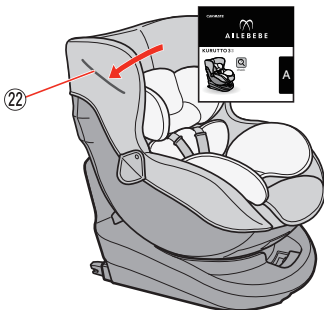

C 각부 명칭 (본 제품의 각부 및 부속품)

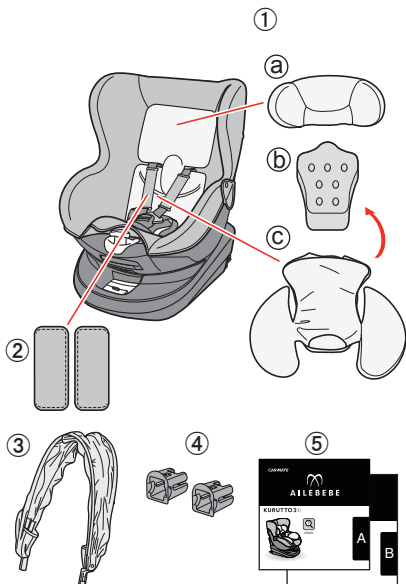

* 등급에 따라 다르거나 일부 등급 제품에는 부속되지 않았습니다.

- ① 안락 쿠션 "플랫"*
- ① 머리 지지대
- ② 플랫 쿠션
- ③ 엉덩이 지지대
- ② 턱받이*
- ③ 햇빛 가리개*
- ④ 햇빛 가리개*
- ⑤ 취급설명서 **A**
취급설명서 **B**

참고

당사는 항상 제품 개량에 힘쓰고 있으므로 취급설명서의 이미지나 그림은 예고 없이 변경될 수 있습니다.

취급설명서의 이용 방법

부속된 "취급설명서 **A**" (본서)에는 사용하기 전에 알아 두어야 할 주의 사항이 기재되어 있습니다.

별도의 다른 "취급설명서 **B**"에는 제품의 장착 및 사용 방법을 그림으로 설명했습니다.

사용하시기 전에 반드시 이 설명서 두 권을 읽어 주시기 바랍니다.

장착 및 어린이를 앉힌 후의 확인

장착 후의 확인 사항

올바르게 장착되지 않은 부분이 있을 때에는 본 제품을 처음부터 다시 장착해 주십시오.

- ① 좌석에 리클라이닝 기능이 있을 때에는 좌석의 시트 부분과 등받이 부분에 베이스가 밀착되도록 조절해 주십시오.
- ② 서포트 레그가 바닥에 접촉되어 있고 바르게 로크되어 있다.

추가 조절 방법

- a 좌석에 리클라이닝 기능이 있을 때에는 좌석의 시트 부분과 등받이 부분에 베이스가 밀착되도록 조절해 주십시오.

- b 등받이와 본 제품 사이에 틈이 있을 때에는 커넥터 레버를 잡고 본 제품을 다시 한 번 뒤로 밀어 주십시오.
- c 좌석의 헤드레스트가 본 제품에 닿을 때에는 헤드레스트를 빼 주십시오. 본 제품을 회전하거나 리클라이닝할 때 등받이가 방해가 될 때에는 좌석 등받이를 리클라이닝한 후에 다시 장착해 주십시오.

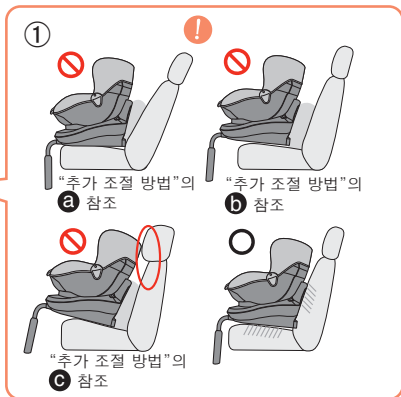
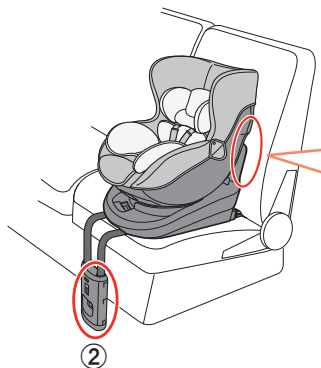

어린이를 앉힌 후의 확인 사항

- ① 어깨벨트는 등받이에 직각이 되도록 조절되어 있다.

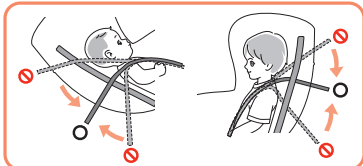

- ② 각 어깨벨트와 어린이의 가슴 사이에 어른 손가락을 한두 개를 넣을 수 있을 만큼 벨트가 조여져 있다.
 ③ 허리벨트는 어린이 골반을 지지하고 있으며 느슨하지 않다.
 ④ 버클 표시는 녹색이다.
 ⑤ 안락 쿠션은 어린이 체격에 맞추어 조절되어 있다.
 ⑥ 어린이를 카시트 깊숙이 앉혔다.
 ⑦ 허리벨트가 꼬이지 않았다.

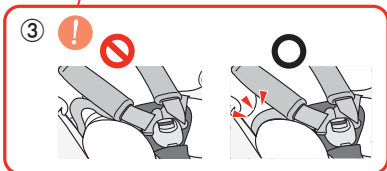
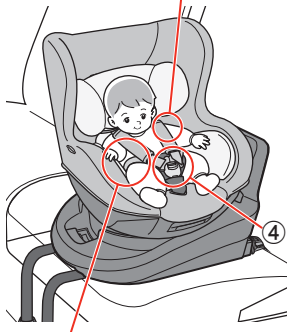
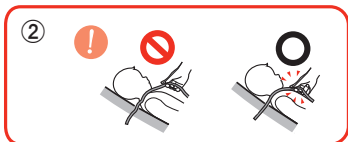



부속품의 취급 방법

안락 쿠션 "플랫"의 취급 방법

- 등급에 따라 다르거나 일부 등급 제품에는 부속되지 않았습니다.
- 쿠션을 클리닝할 때는 안쪽의 우레탄폼을 뺀 후 커버만 세탁해 주십시오.

안락 쿠션 "플랫"에 적절한 어린이 체중

	신생아부터 체중7kg까지	체중7kg부터 8kg까지	8kg 이상
 머리 지지대	●	●	● 아기의 머리 부분이 좁게 느껴질 때에는 빼 주십시오.
 플랫 쿠션	● 아기의 가슴 부분이 좁게 느껴지거나 아기가 목을 가누는 경우는 빼 주십시오.	—	—
 엉덩이 지지대	●	● 아기의 허리 부분이 좁게 느껴질 때에는 빼 주십시오.	—

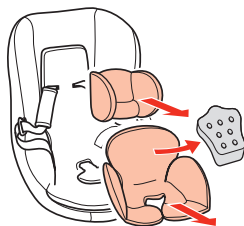

햇빛 가리개의 취급 방법

- 등급에 따라 다르거나 일부 등급 제품에는 부속되지 않았습니다.
- 장착할 때 정해진 방향은 없습니다.
- 원하는 방향으로 장착하고 사용해 주십시오. 햇빛 가리개는 앞뒤 어느 쪽이든 햇빛을 가릴 수 있습니다.
- 햇빛 가리개를 잡고 본 제품을 운반하지 마십시오. 손상될 수 있습니다.
- 접은 햇빛 가리개를 본체 위에서 뒤로 젖히지 마십시오. 여름철에는 고온으로 인해 프레임이 변형될 수 있습니다.

다음과 같은 경우는 햇빛 가리개를 분리해 주십시오.

- 접은 햇빛 가리개에 아기 머리가 닿는 경우.
- 햇빛 가리개 때문에 어린이를 태우거나 내리기 어려운 경우.

햇빛 가리개의 장착

- ① 본체 커버 양쪽의 후크를 뺍니다.
- ② 햇빛 가리개를 끼우고 (a) 본체 커버와 햇빛 가리개의 후크를 겁니다 (b).

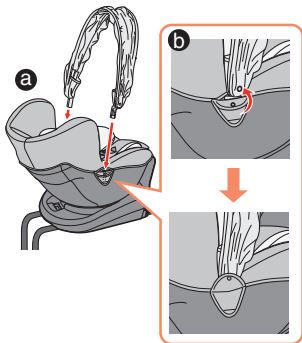
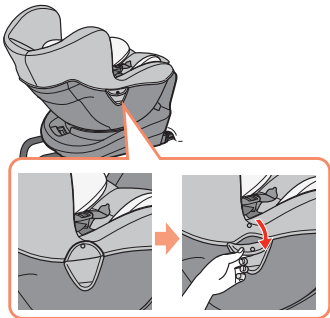

본체 커버의 분리 방법

다음 순서에 따라 분리합니다.

다시 장착할 때에는 순서를 역으로 실행해 주십시오.

- 어깨벨트 커버는 분리할 수 없습니다.
- 커버 소재는 등급에 따라 다릅니다.
- 등급에 따라 다르거나 일부 등급 제품에는 부속되지 않았습니다.

① 엉덩이 지지대, 플랫폼 쿠션, 턱받이를 분리합니다.

② 등받이 커버와 머리 지지대를 분리합니다. 본 제품 베이스에서 허리벨트의 좌우 버튼을 엽니다.

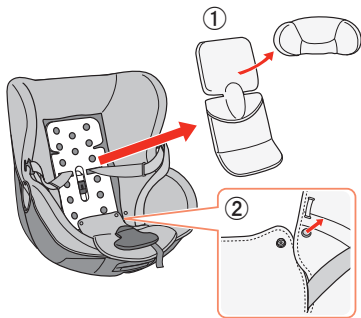
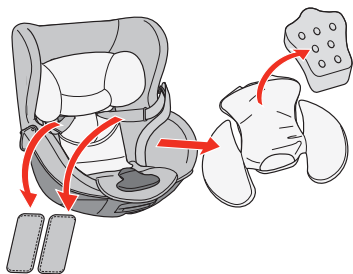

③ 본체 커서의 4개 후크를 풉니다.

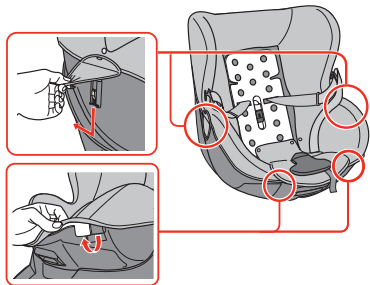

④ 플랩을 들어 올리고 쿠션을 벗깁니다.
버클 커버에서 버클을 빼고 본체 커서를 벗깁니다.

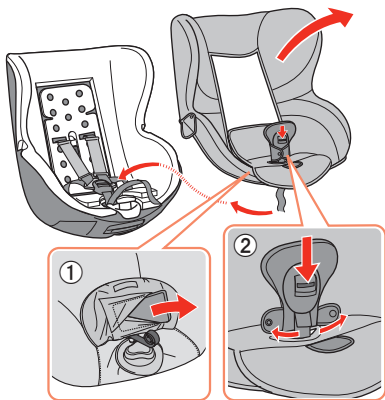

클리닝

N-P16-1

본 제품의 커버를 벗겨낸 후에는 각 부품을 다음과 같은 순서로 클리닝합니다.

- 세탁할 수 없는 커버나 쿠션이 더러울 때에는 중성 세제가 조금 포함된 물을 문혀 꼭 짠 걸레로 훑쳐 주십시오.
- 커버가 덮이지 않은 부분을 클리닝하려면 깨끗하고 부드러운 걸레로 훑쳐 주십시오. 때가 지워지지 않을 때에는 중성 세제가 조금 포함된 물을 문혀 꼭 짠 걸레로 훑쳐 주십시오.
- 시너 등의 용제는 사용하지 마십시오. 표면이 손상될 뿐만 아니라 기능도 저하될 수 있습니다.
- 커버는 세탁하거나 시간이 지남에 따라 변색될 수 있습니다. 이것은 안전성에는 영향을 미치지 않습니다.

세탁시 주의

	세탁기는 섬세 기능을 사용해 찬물로 세탁해 주십시오.
	표백하지 마십시오.
	저온에서 다림질해 주십시오.
	드라이 클리닝하지 마십시오.
	건조기는 사용하지 마십시오.
	그늘에서 말려 주십시오.

EN

FR

RU

ES

DE

IT

MS

KO

CS

CT

JA

보관 방법

서포트 레그를 접고 베이스 뒤로 수납해 주십시오.

적당한 커버를 씌우고 직사광선이 닿지 않는 곳에 보관해 주십시오.

폐기 방법

지역의 지정 방법에 따라 폐기 처분해 주십시오.

사고로 인하여 폐기 처분할 때는 마커펜 등으로 본체에 "사고에 의해 파손"이라고 눈에 띄도록 써 주십시오.

사양

외형치수(H×W×D):

앞보기 장착: 617×440×640mm
(1단 리클라이닝, 서포트 레그는 수납, 햇빛 가리개는 분리한 상태.)

무게: 14.7kg (햇빛 가리개는 제외)

본체 재질:

폴리프로필렌, 폴리아미드,
폴리아세탈, ABS

본체 커버:

폴리에스테르, 우레탄폼

본체 쿠션:

폴리스티렌, 우레탄폼

문의처

궁금하신 점이 있을 때에는 다음과 같은 방법으로 문의하시기 바랍니다.

CAR MATE MFG. CO., LTD.

E-mail: int@carmate.co.jp

Tel: +81-3-5926-1226







Address: 5-33-11, Nagasaki,
Toshima-ku, Tokyo 171-0051
Japan

目录 随附的《使用说明书 **A**》(本手册) 列有使用前应予了解的注意事项。
另一《使用说明书 **B**》介绍如何安装以及如何使用本产品。
请务必阅读这两本说明书，以正确使用本产品。

使用说明书 **A**

目录	A -1
检查安装条件	A -2
安全使用须知	A -3
应急措施	A -6
a 部件说明 (正面)	A -7
b 部件说明 (背面)	A -8
c 部件说明 (儿童座椅部件 / 附件)	A -9
安装后 / 儿童乘车后的确认方法	A -10
附件的使用方法	A -12
椅套的拆卸方法	A -14
清洁方法	A -16
保存方式 / 处理方式 / 产品规格 / 联系方式	A -17

使用说明书 **B**

 打开包装后的确认事项	B -2
 车上的安装方法	B -4
 儿童乘车方法	B -10
 肩保护带的调节方法	B -18
 新生儿坐垫的使用方法	B -20
 清洁方法	B -24

检查安装条件

此儿童座椅采用 ISO FIX^{*1} 安装方法,符合 GB27887-2011,通过欧洲安全标准 ECE R44/04 的认证,可在下列条件下使用;(分类:0+、I 和半通用型类别)

- 适用体重:新生儿~18kg
- 仅限配有 ISO FIX 固定装置,且符合本产品适合条件的车内使用

体重组	尺寸类别
0+ (~13kg)	C, D, E
I (9~18kg)	A, B, B1

^{*1} 什么是 ISO FIX ?

ISO FIX 是在车内安装儿童座椅的一种国际标准方法。该方法使用 ISO FIX 固定装置来安装儿童座椅,而不使用(通常使用的)安全带。

完成图

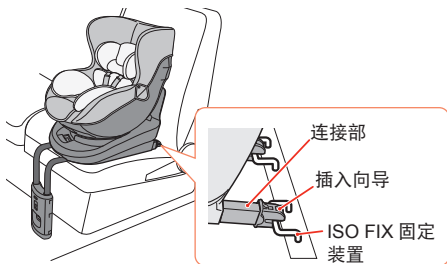

对应于儿童体重的儿童座椅的使用方向

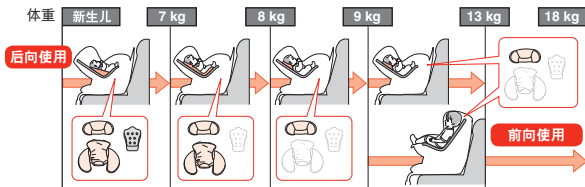

安全使用须知

若不遵守以下注意事项，可能会导致儿童伤亡及设备损坏事故。

儿童座椅安装注意事项

请勿在不符合使用条件的车内或乘客座椅上使用。

- 本产品必须安装在符合适合条件的车内，以正确的方法安装使用。否则可能影响其性能。如果需要将其安装在其他车辆上，请务必再次检查是否符合安装条件。

不要在车辆移动时安装或拆卸儿童座椅。

- 必须在安全场所，车辆静止的状态下进行安装。

不要在配有安全气囊的乘客座椅上使用儿童座椅。

- 安全气囊打开时产生的强大冲击力可能导致儿童伤亡。如果可以停用安全气囊，请按车辆手册中的说明进行操作。（仅可用于装有侧面安全气囊或帘式安全气囊的座椅。）

不要将儿童座椅安装在副驾驶座上。

- 发生撞击时，比其他座位更加危险。

不要在儿童座椅安装后滑动或放倒乘客座椅。

- 否则可能导致儿童座椅无法正确安装，造成安全隐患。

不要将儿童座椅安装在遇险时会妨碍逃生的乘客座椅（例如单推拉门的入口处座位等）上。

- 事故等紧急情况下儿童座椅可能会妨碍其他乘客的逃生。

儿童座椅拆除后，可能会在座椅上留下印记。

儿童座椅使用注意事项

请勿拆卸、改装或润滑儿童座椅，或使用指定之外的其他部件更换任何部件。

- 否则可能有损儿童座椅的性能，导致无法安全使用儿童座椅。

不要使用受过撞击的儿童座椅。

- 即使座椅的外观没有损坏，但其强度可能已经受到损害。务必更换新品。
- 如果儿童座椅的硬塑料部件受到车门或移动座椅的挤压，儿童座椅的强度可能降低。务必更换新品。

请正确使用椅套及座垫

- 如果在使用时取下椅套或座垫，或将其更换为其他椅套或座垫，或椅套或座垫存在严重破损，则可能会影响儿童座椅的性能，并可能造成安全隐患。

如果支撑腿妨碍乘客座椅的滑轨，请使用车辆原装地毯。

- 如果在支撑腿妨碍滑轨的情况下使用，本产品将无法牢固固定并造成安全隐患。

如果支撑腿妨碍车内地板的凹凸部分或换气口，请调整座椅前后位置。

- 如果支撑腿妨碍车内地板的凹凸部分或换气口，请调整座椅前后位置。否则，受到强烈冲击时会削弱产品性能，造成安全隐患。

打开包装后，请立即将塑料保护膜撕毁丢弃。

- 如果儿童不慎缠于其中，可能会造成窒息的危险。

不要将儿童座椅暴露在直射的阳光下。

- 金属配件会变热，可能导致烫伤。使用前请确保儿童座椅无任何部件变热。

小心不要被活动部件夹到手指。

- 转动或放倒儿童座椅，或操作支撑腿时，小心不要被活动部件夹到手指。

不要在支撑腿未收起并锁好的情况下搬动儿童座椅。

- 如果在支撑腿未收起并锁好的情况下将其抬起，支撑腿可能会掉落，可能导致人员受伤。

EN

FR

RU

ES

DE

IT

MS

KO

CS

CT

JA

乘车儿童的安全注意事项

以适合儿童体重的正确方向安装儿童座椅。

- 如果以不适合儿童体重的方向安装儿童座椅，其性能可能会受到影响，并造成安全隐患。

请将肩带调整到适合儿童体重的正确高度。

- 如果未将肩带调整到适合儿童体重的高度，儿童座椅的性能可能会受到影响，并造成安全隐患。

务必锁好儿童座椅的带扣。

- 如果没有锁好，乘车儿童可能在撞击中有被抛出的危险。

请注意不要让乘车儿童或其他人误解开带扣。

不要将未固定到乘客座椅上的儿童座椅留在车内。

- 否则可能会在急刹车或发生撞击时造成车内人员受伤。

将肩带和腰带调整到适当的位置，不要使其扭曲和松动。

- 否则，发生撞击时其性能将会受到影响。此外，肩带或腰带还有可能压迫小孩的颈部，并因此导致其意外窒息。

不要将儿童单独留在车内。

- 车内有儿童时，其监护人必须在场。尤其是夏天，滞留车内会有患暑热病的风险。此外，安全带还有可能压迫儿童的颈部，并因此导致其意外窒息。

务必固定好可能导致儿童受伤的任何物品，或将其存放在后备箱中。

- 否则可能会导致儿童或其他乘客受伤。

小心不要让童鞋或童衣上的配件刮擦儿童座椅。

- 衣物上的配件刮擦儿童座椅的布套可能使椅套等受损。

每隔一段时间（如一小时）应让儿童适当休息。长时间行车会使儿童感到疲惫。

应急措施

如遇紧急情况，应按下带扣的解锁按钮，脱下固定儿童手臂的肩保护带，然后前往安全地点避险。

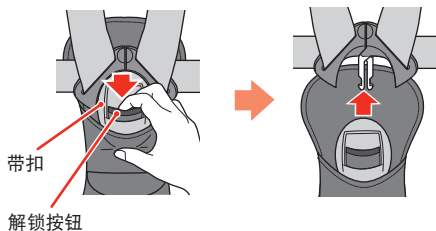

儿童座椅的正确搬运方式

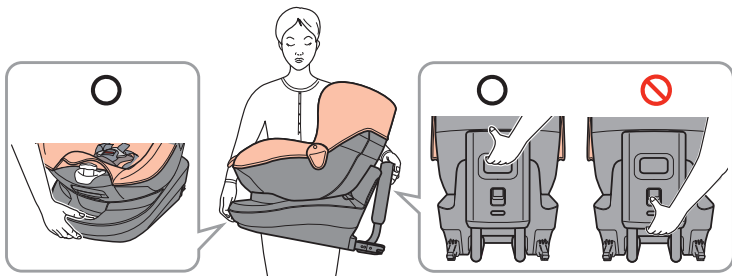

- 请勿在儿童就座时搬运儿童座椅。
- 请勿握住遮阳篷来搬运儿童座椅。

a 部件说明 (正面)

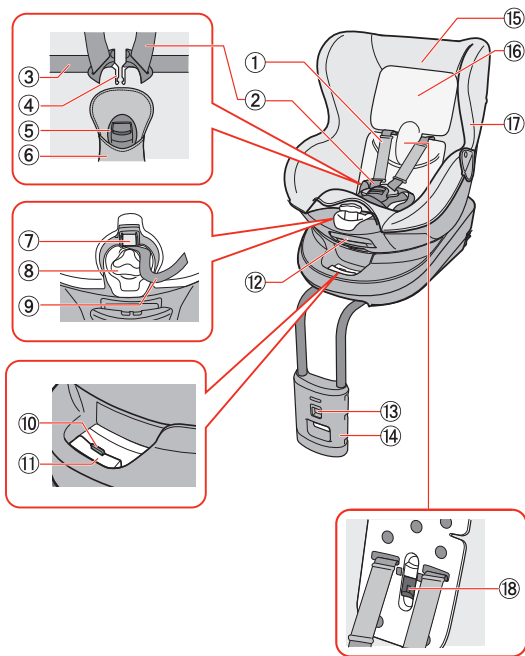

* 这些部件因产品等级而异，可能样式不同或非附属品。

- ① 肩保护带布套 *
- ② 肩保护带
- ③ 腰保护带
- ④ 扣仔
- ⑤ 带扣
- ⑥ 带扣布套
- ⑦ 调整片
- ⑧ 旋钮
- ⑨ 保护带调整器
- ⑩ 解锁片
- ⑪ 连接部操作杆
- ⑫ 倾斜度调节杆
- ⑬ 支撑腿解锁杆
- ⑭ 支撑腿 (捆包时为收起状态)
- ⑮ 椅套 *
- ⑯ 靠背布套 *
- ⑰ 扣仔固定袋 (左右) *
- ⑱ 肩保护带调节杆

b 部件说明 (背面)

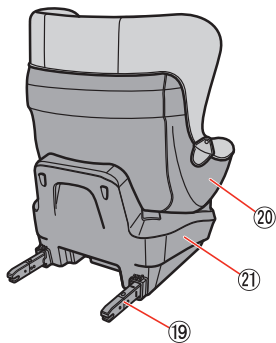

- ①⑨ 连接部 (左右)
- ②⑩ 座椅
- ②⑪ 底座
- ②⑫ 使用说明书存放处

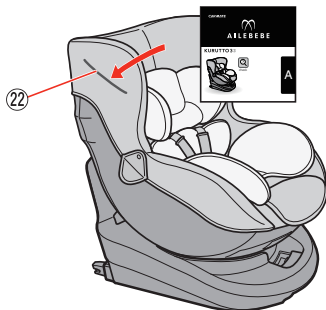

C 部件说明 (儿童座椅部件 / 附件)

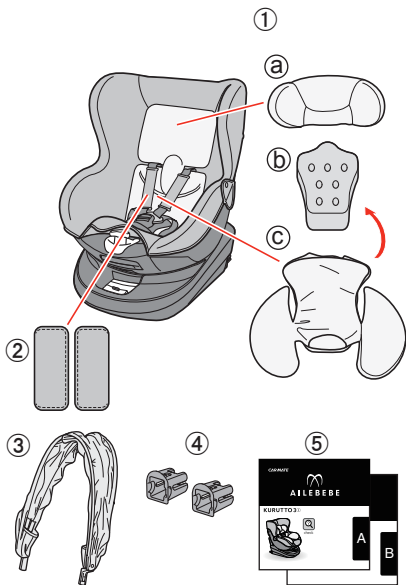

* 这些部件因产品等级而异，可能样式不同或非附属品。

① 妈妈的手座垫“flat”*

① 头枕

② “flat”座垫

③ 臀垫

④ 口水垫*

⑤ 遮阳篷*

⑥ 插入向导

⑦ 使用说明书 **A**

⑧ 使用说明书 **B**

说明

使用说明书中的图片和插图因产品改进而随时变更，恕不另行通知。

如何阅读使用说明书

随附的《使用说明书 **A**》(本手册)列有使用前应予了解的注意事项。

另一《使用说明书 **B**》以图解形式介绍本产品的安装，使用方法。

请务必阅读这两本说明书，以正确使用本产品。

安装后 / 儿童乘车后的确认方法

安装后的确认方法

如果与下列完成图存在任何不同之处，则应从头开始重新安装儿童座椅。

- ① 底座紧压在乘客座椅上。
- ② 支撑腿接地并处于正确锁定状态。

解决方法

- a 如果乘客座椅具备靠背角度调节功能，可调节其角度，使儿童座椅底座紧贴乘客座椅靠背。

- b 如果乘客座椅靠背与儿童座椅之间有空隙，请握住连接部操作杆重新推动儿童座椅。
- c 如果乘客座椅的头枕阻碍了儿童座椅，可拆下头枕。如果在转动或倾斜儿童座椅时，靠背对儿童座椅造成阻碍，可在倾斜靠背之后重新安装。

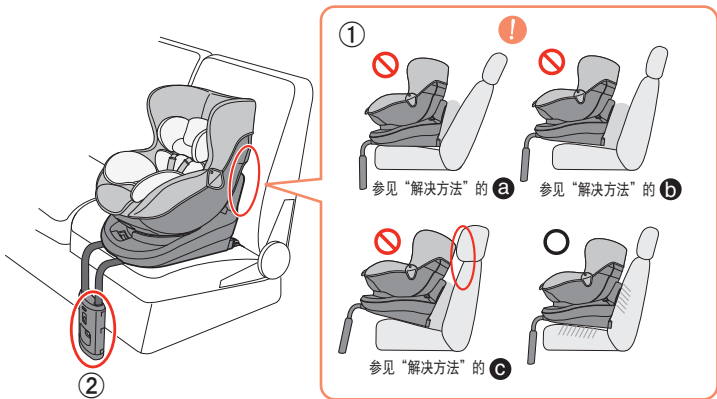

儿童乘车后的确认方法

- ① 经过调整后的肩保护带应当与靠背垂直。

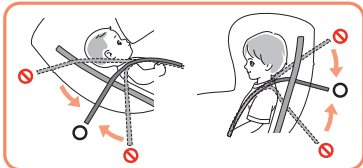

- ② 拉紧肩保护带，直到各肩保护带与儿童胸部之间可伸入成人的一两指的间隙为止。
- ③ 腰保护带应固定住儿童的骨盆，不得松弛。
- ④ 带扣的指示灯为绿色。
- ⑤ 调整后的新生儿座垫应适合儿童的身形尺寸。
- ⑥ 儿童的臀部应处于儿童座椅的最深处。
- ⑦ 腰保护带无扭曲。

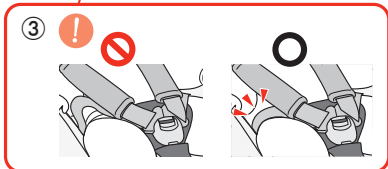
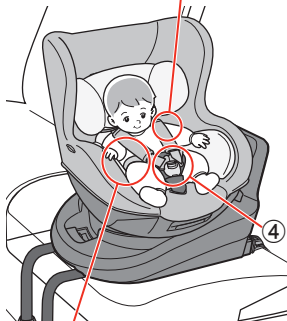
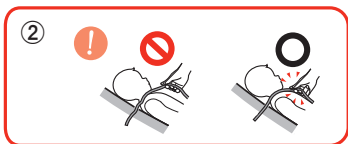



附件的使用方法

妈妈的手座垫“flat”的使用方法

- 这些部件因产品等级而异，可能样式不同或非附属品。
- 清洁座垫时，先取出里面的泡沫材料，然后仅清洗布套。

妈妈的手座垫“flat”的适用范围

	新生儿 ~7kg	7kg~8kg	8kg 以上
 头枕	●	●	● 头枕感觉太紧时可将其拆下。
 “flat”座垫	● 胸部感觉太紧或小孩可以自己抬头时可将其拆下。	—	—
 臀垫	●	● 腰部感觉太紧时可将其拆下。	—

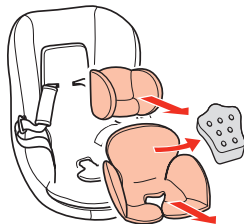

遮阳篷的使用方法

- 这些部件因产品等级而异，可能样式不同或非附属品。
- 遮阳篷无定向特性。
- 遮阳篷无前后之分。可按自己需要的方向使用。请按阳光朝向调整遮阳篷的角度。
- 请勿握住遮阳篷来搬运儿童座椅。否则可能造成损坏。
- 请勿将收起的遮阳篷向后移过座椅的顶部。可能会导致遮阳篷因夏日高温变形。

在下列情况下应拆下遮阳篷。

- 儿童体重超过15 kg时。
- 儿童头部顶到遮阳篷顶部时。
- 遮阳篷妨碍儿童乘座离座时。

遮阳篷的安装方法

① 解开椅套两侧的按扣。

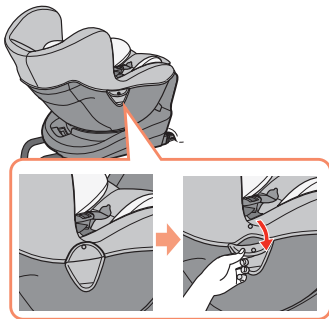

② 插入遮阳篷 (a)，然后扣上椅套和遮阳篷的按扣 (b)。

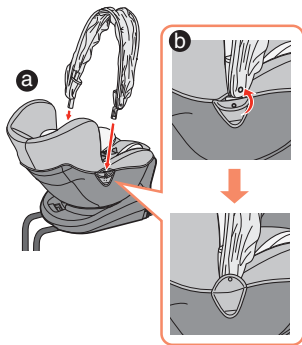

椅套的拆卸方法

请按照以下步骤拆卸椅套。
重新安装时，请按照相反的步骤操作。

- 肩保护带布套无法拆卸。
- 椅套样式因产品等级而异。
- 这些部件因产品等级而异，可能样式不同或非附属品。

① 拆下臀垫、“flat”座垫和口水垫。

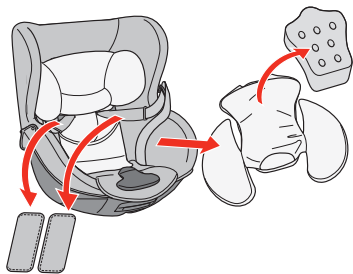

② 拆下靠背布套和头枕。然后解开腰保护带根部左右两侧的按扣。

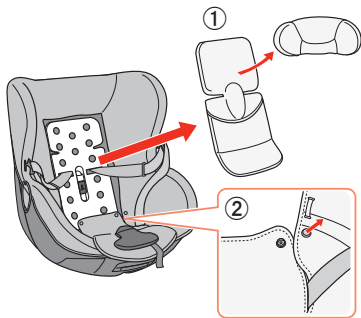

EN

FR

RU

ES

DE

IT

MS

KO

CS

CT

JA

③ 解开椅套的 4 个挂钩。

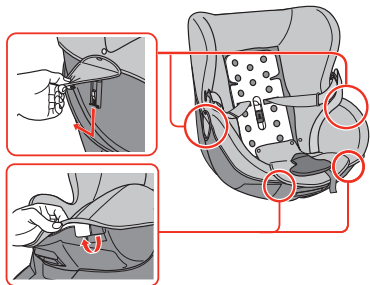

④ 将翻盖翻起来，取出垫子。
从带扣布套中取出带扣，然后拆下椅套。

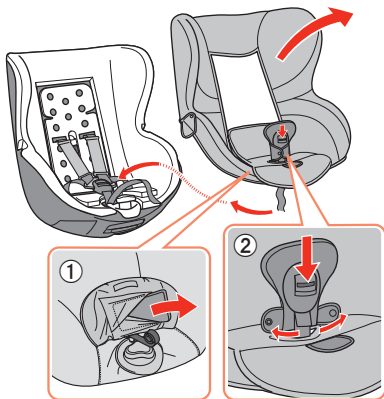

清洁方法

从儿童座椅上拆下布套后，按照以下方法清洁各部件。

- 如果无法清洗的布套或垫子变脏，可将软布浸在带有少量中性洗涤剂的水中，将其拧干后进行擦拭。
- 清洁未被布套遮盖的任何部分，并用干净的软布擦拭干净。如果仍然较脏，可将软布浸在带有少量中性洗涤剂的水中，将其拧干后进行擦拭。
- 请勿使用稀释剂或其他溶剂。否则可能会损坏表面光洁度，甚至会降低其性能。
- 布套可能会因清洗或老化而褪色。这不会对座椅性能产生任何影响。

清洁说明	
	使用洗衣机时，应使用低温的水。并使用弱水流或轻柔的手洗模式。
	不得使用含氯的漂白剂。
	熨烫时，请在正面覆盖另一块布，以防止其过烫，并以低温熨烫。
	请勿进行干洗。
	请勿使用烘干机。
	不要用力拧干。将各衬垫整理成形，挂在阴凉处彻底晾干。

保管方法

收起支脚，将其放于底座后部。
套上任何布袋，避免阳光直射。

处理方法

请按当地政府规定的方式进行处置。
处理事故品时，应用记号笔或类似工具
在椅身上以醒目形式写上“因事故破损”。

产品规格

产品尺寸（高 × 宽 × 深）：

H617 × W440 × D640mm

（座椅放倒至第 3 段，支撑腿收起，
遮阳篷拆下时的尺寸）

重量：

14.7 kg（无遮阳篷）

椅身材料：

聚丙烯、聚酰胺、聚缩醛、ABS

椅套：

聚酯、聚氨酯泡沫材料

椅身护垫：

聚苯乙烯、聚氨酯泡沫

联系方式

若有任何疑问，请按以下任何方式与
我们联系：

快美特汽车精品（深圳）有限公司

深圳市龙华新区龙华街道东环二路 78 号

Tel: 0755-2752 3500 Fax: 0755-2812 9944

E-mail: carmate_support@carmate.com.cn

<http://www.carmate.com.cn>







目錄

隨附的「操作說明 **A**」(本手冊)列出了使用前須知。
其他手冊「操作說明 **B**」則有圖例指示如何安裝並使用產品。
使用時，請務必閱讀這兩本手冊。

操作說明 **A**

目錄	A -1
檢查是否可以安裝	A -2
安全使用須知	A -3
發生緊急事故時	A -6
a 部件說明 (正面)	A -7
b 部件說明 (背面)	A -8
c 部件說明 (兒童座椅的部件 / 配件)	A -9
安裝後的檢查 / 放置兒童	A -10
如何處理隨附配件	A -12
取下椅體套	A -14
清潔	A -16
兒童座椅的妥善保護 / 兒童座椅的丟棄方式 / 規則 / 聯絡方式	A -17

操作說明 **B**

 打開包裝後	B -2
 在車內安裝	B -4
 將兒童置於兒童座椅中	B -10
 調整肩帶的高度	B -18
 拆除 / 安裝舒適座墊	B -20
 清潔	B -24

檢查是否可以安裝

本兒童座椅採用 ISO FIX^{*1} 安裝方法，在以下條件下符合歐洲安全標準 ECE R44/04（群組：0+、I 與半通用型類別）；

- 僅適用於新生兒到體重達 18 公斤的幼童。
- 僅適用於配備有本公司資訊所列，可容納兒童座椅的降低錨定點的車型。

大群組	Size class
0+ (13 公斤以下)	C, D, E
I (9-18 公斤)	A, B, B1

*1 什麼是 ISO FIX ？

ISO FIX 是在車輛內安裝兒童座椅的國際標準方法之一。在此方法下，可使用 ISO FIX 降低錨定點來安裝兒童座椅，而無須使用安全帶（過去經常使用的方式）。

完整圖解

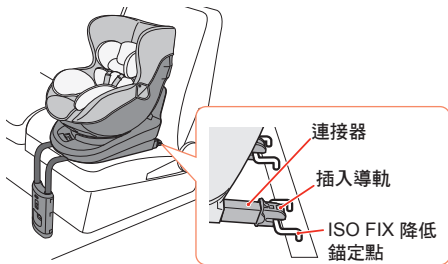

兒童座椅方向應配合兒童體重

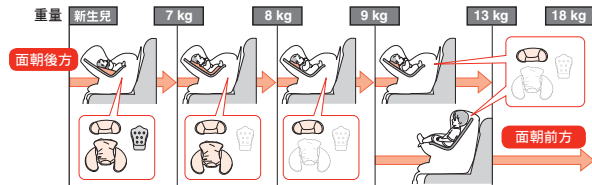

安全使用須知

未能遵守下列注意事項者，可能導致兒童受傷或死亡，而且可能發生損壞意外。

兒童座椅使用方式之注意事項

請勿將兒童座椅使用在無法進行相應調整的車內或乘客座椅上。

- 本兒童座椅必須是安裝在可與其搭配並正確使用的車輛中。如果不是，可能損害本兒童座椅的功效。若日後在其他車內安裝兒童座椅，請務必再次檢查是否符合要求。

請勿在車子行駛時安裝或拆除兒童座椅。

- 在車子停止時安裝兒童座椅。

請勿將本兒童座椅安裝在配備安全氣囊的乘客座椅上。

- 由於安全氣囊在爆開時會產生高壓，因此有導致兒童座椅的兒童嚴重受傷或死亡的風險。若能解除安全氣囊，請依照車主使用手冊的指示說明操作。（僅限於使用側面或窗簾式安全氣囊的座椅。）

請勿將本兒童座椅安裝在前乘客座椅上。

- 撞擊時，安裝在前乘客座椅比後乘客座椅更危險。

若兒童座椅已在乘客座椅上安裝妥當，請勿再滑動乘客座椅或向後傾斜。

- 這種情況可能無法安全固定兒童座椅。

請勿將兒童座椅安裝在會妨礙其他乘客緊急逃生的乘客座椅上（例如在單一側車門入口的座椅）。

- 兒童座椅可能會妨礙緊急逃生。

兒童座椅在取下後可能在乘客座椅上留下印記。

兒童座椅使用方式之注意事項

請勿拆開、修改、為兒童座椅加潤滑油，或更換非指定零件。

- 兒童座椅的功效可能受損，而且無法安全使用。

請勿使用已受過撞擊的兒童座椅。

- 即使外觀無異狀，但功效可能已不如前。請換用新的兒童座椅。
- 如果兒童座椅的硬塑膠部分被車門或行動座椅夾住，兒童座椅的強度可能降低。請換用新的兒童座椅。

使用正確放置椅體套或座墊的兒童座椅。

- 若兒童座椅的椅體套或座墊已取下或更換成他種，或是嚴重受損，請勿繼續使用，因為效用可能已不如前，而且可能不安全。

若支撐腳堵住乘客座椅的滑軌，請使用車輛製造商指定的地墊。

- 如果您在支撐腳會干擾滑軌的情況下繼續使用，則兒童座椅可能會在使用期間不穩固，此會使其性能降低並可能造成危險。

若支撐腳抵到平面地板之外或是擋到空調氣流方向，請滑動座椅。

- 若支撐腳抵到平面地板之外或是擋到可滑動乘客座椅的空調氣流方向，請將座椅滑到支撐腳碰不到的位置。如果沒有的話，兒童座椅的性能可能降低，且若遭受強烈撞擊時可能發生危險。

打開包裝後，請盡快撕開並丟棄兒童座椅的塑膠保護套。

- 否則若兒童纏住，可能導致窒息。

請勿讓兒童座椅接受陽光直射。

- 金屬附件可能會變熱，可能造成燙傷。請在使用兒童座椅前確定沒有任何零件變熱。

請小心不要被移動式零件夾到手指。

- 將兒童座椅轉向或向後傾斜時，或是處理支撐腳時，請小心不要被移動式零件夾到手指。

請勿在支撐腳的釋放桿鎖定的情況下攜帶兒童座椅。

- 如果您在支撐腳的釋放桿鎖定的情況下將它抬高，支撐腳可能會掉落，並可能造成人員受傷。

EN

FR

RU

ES

DE

IT

MS

KO

CS

CT

JA

使用兒童座椅的安全須知

依照適合兒童體重的正確方向安裝兒童座椅。

- 如果安裝的方向不適合兒童的體重，兒童座椅的功效可能受損且可能不安全。

依照適合兒童體重的正確高度調整肩帶。

- 如果調整的高度不適合兒童的體重，兒童座椅的功效可能受損且可能不安全。

務必鎖緊兒童座椅的帶扣。

- 若未鎖緊，在撞擊時兒童可能被拋出車外。請勿讓兒童座椅中的兒童或他人不小心按下釋放鈕。

不可將沒有固定在乘客座椅上的兒童座椅留在車內。

- 否則在緊急剎車或撞擊時，可能導致車內的人員受傷。

將肩帶和腰帶調整到正確位置，而且不可彎折和鬆脫。

- 否則它們的功效在撞擊的情況下無法充分發揮。肩帶或腰帶也可能纏住兒童的頸部，意外地導致兒童窒息。

不可將兒童單獨留在車內。

- 兒童在車內時，監護人必須陪同。在車內有中暑的風險，尤其是夏天時。安全帶也可能纏住兒童的頸部，意外地導致兒童窒息。

請務必將可能撞擊到兒童的任何物品綁緊或放置在後車廂中。

- 可能導致您的小孩或其他乘客受傷。

小心不要讓兒童的鞋子或衣服上的固定環刮傷兒童座椅的椅套。

- 如果固定環刮傷兒童座椅的椅套，可能會損壞兒童座椅的材質。

例如每個小時讓您的小孩休息一下。長時間搭車對兒童是個負擔。

發生緊急事故時

發生緊急事故時，請按下帶扣的釋放鈕，解除兒童手臂上的肩帶，然後到安全的地方避難。

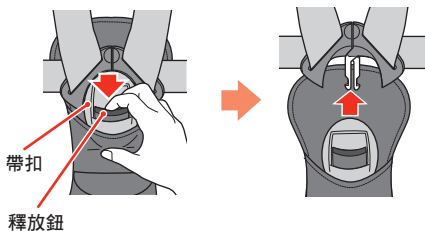

如何正確攜帶兒童安全座椅

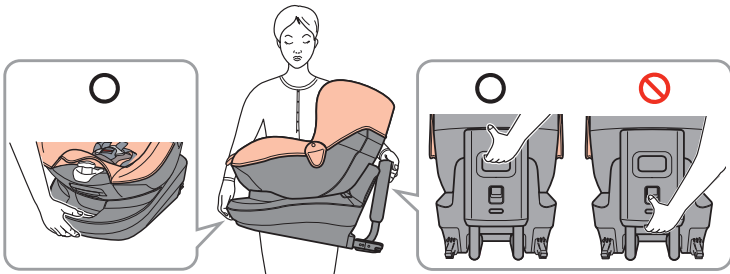

- 有兒童入座時，請勿攜帶兒童座椅。
- 切勿以握持遮陽篷的方式攜帶兒童座椅。

a 部件說明 (正面)

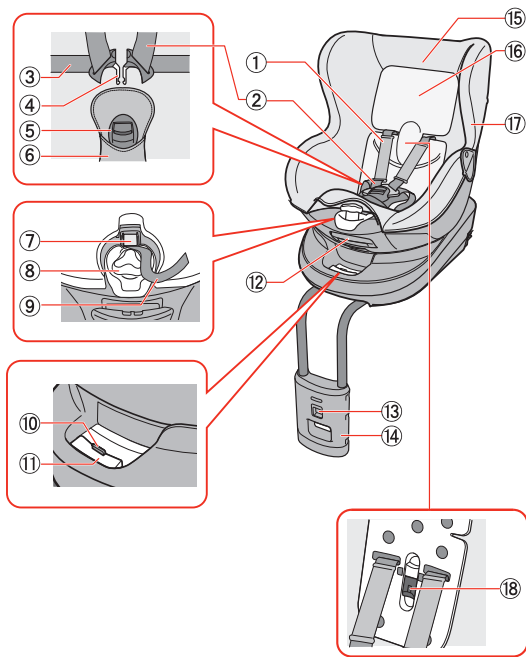

* 遮陽篷因等級而異，有些等級的產品並未提供遮陽篷。

- ① 肩帶套*
- ② 肩帶
- ③ 腰帶
- ④ 桿舌
- ⑤ 帶扣
- ⑥ 帶扣套
- ⑦ 調整桿
- ⑧ KURUTTO 旋鈕
- ⑨ 肩帶調整器
- ⑩ 釋放桿
- ⑪ 連接器調整桿
- ⑫ 後傾調整桿
- ⑬ 支撐腳釋放桿
- ⑭ 支撐腳 (收在包裝內)
- ⑮ 椅體套*
- ⑯ 背靠墊*
- ⑰ 扣舌 (左與右)*
- ⑱ 肩帶調整控制桿

b 部件說明 (背面)

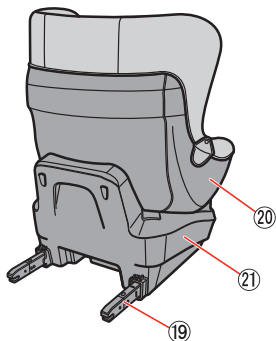

- ①9 連接器 (左與右)
- ②0 座椅
- ②1 底座
- ②2 操作說明收納處

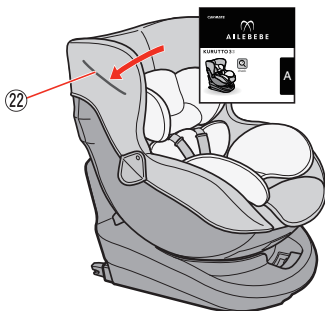

C 部件說明 (兒童座椅的部件 / 配件)

* 遮陽篷因等級而異，有些等級的產品未提供遮陽篷。

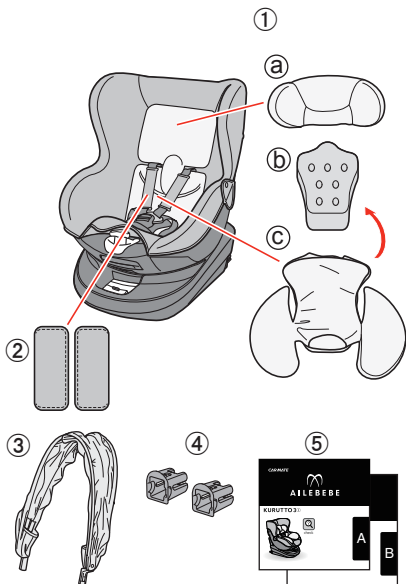

① 舒適座墊 *

 a 護頸

 b 舒適座墊

 c 護臀

② 口水墊 *

③ 遮陽篷 *

④ 插入導軌

⑤ 操作說明 **A**

 操作說明 **B**

備註

操作說明的圖像與圖例會因產品不斷改良而變更，恕不另行通知。

如何閱讀操作說明

隨附的「操作說明 **A**」(本手冊)列出了使用前須知。

其他手冊「操作說明 **B**」則有圖例指示如何安裝並使用產品。

使用時，請務必閱讀這兩本手冊。

安裝後的檢查 / 放置兒童

安裝後的驗證

如果有任何要點和完成的配置不同，請重頭再次安裝兒童座椅。

- ① 底座壓在乘客座椅上。
- ② 支撐腳抵到地板，而且正確鎖定。

如何改善

- 如果乘客座椅配備傾斜功能，請調整座椅以便將底座壓入到表面與乘客座椅的背靠。
- 如果背靠與兒童座椅間有空間，請在握住連接器控制桿的同時再次壓入兒童座椅。
- 如果乘客座椅的頭靠會干擾兒童座椅，請移除頭靠。當兒童座椅旋轉或傾斜時，如果背靠會干擾兒童座椅，請在傾斜背靠後再次安裝。

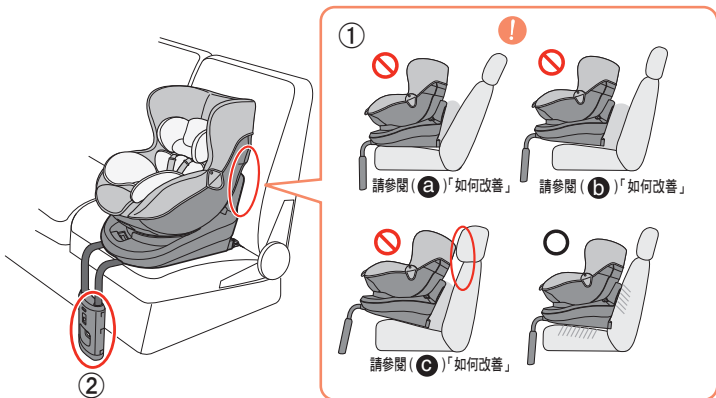

放置兒童之後驗證

- ① 調整肩帶，使其與背靠垂直。

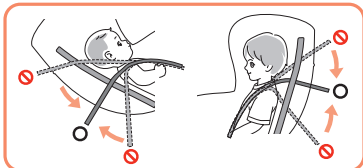

- ② 肩帶會拉動直到成的一個或兩個指能放在各條肩帶和兒童胸部之間。
- ③ 腰帶可固定兒童的骨盆，此不得放鬆。
- ④ 帶扣的指示器為綠色。
- ⑤ 可依兒童的身材調整舒適座墊。
- ⑥ 兒童的臀部應位於兒童座椅的最深位置。
- ⑦ 此腰帶不會糾結。

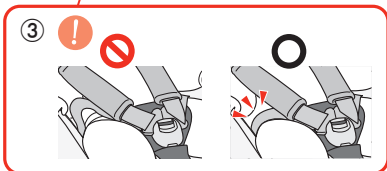
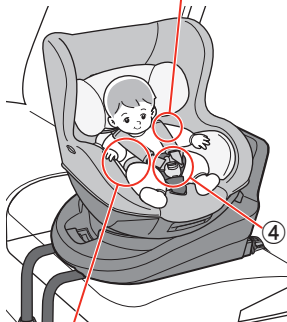
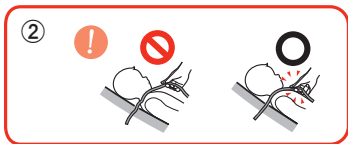



如何處理隨附配件

如何處理舒適座墊

- 遮陽篷因等級而異，有些等級的產品並未提供遮陽篷。
- 要清潔座墊，請取下內部的泡綿，然後只清洗椅套。

適合各種兒童重量的舒適座墊

	體重少於 7 公斤之兒童	體重 7 公斤到 8 公斤之兒童	體重 8 公斤以上之兒童
 護頭	●	●	● 若兒童座椅對兒童的頭部造成壓迫，請取下舒適座墊。
 舒適座墊	● 若對兒童的胸部造成壓迫，或兒童無法將頭抬起時取下。	—	—
 護臀	●	●	— 若兒童座椅對兒童的腰部造成壓迫，請取下舒適座墊。

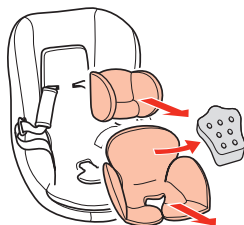

EN

FR

RU

ES

DE

IT

MS

KO

CS

CT

JA

如何處理遮陽篷

- 遮陽篷因等級而異，有些等級的產品並未提供遮陽篷。
- 遮陽篷並無方向性。
- 請依您所需的方向使用即可。
- 可針對太陽位置，往前或往後調整遮陽篷。
- 切勿以握住遮陽篷的方式攜帶兒童座椅。此可能造成斷裂。
- 切勿往後移動已在座椅頂部摺起的遮陽篷。夏季時的高溫可能會使外框變形。

如遇以下情況，請收起遮陽篷。

- 當兒童的重量超過 15 公斤時。
- 兒童頭部頂到已摺起的遮陽篷時。
- 遮陽篷影響您置放兒童或從兒童座椅抱起兒童時。

安裝遮陽篷

- ① 請鬆開椅體套兩側的鉤。
- ② 插入遮陽篷 (a)，並轉緊椅體套的鉤與遮陽篷 (b)。

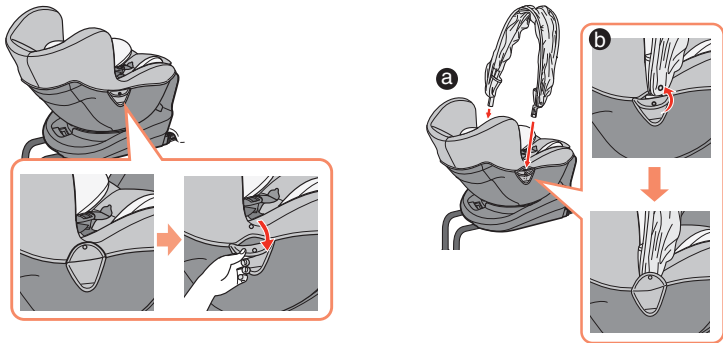

取下椅體套

請依以下步驟移除。

若要再次連接，請以反順序執程序。

- 帶套無法移除。
- 肩帶套的材質依等級有所不同。
- 遮陽篷因等級而異，有些等級的產品並未提供遮陽篷。

① 移除護臀、舒適座墊與口水墊。

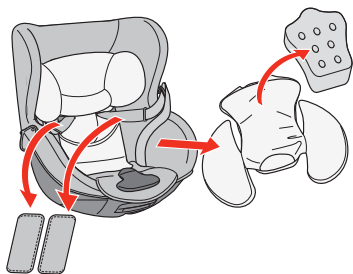

② 移除背靠護墊與護頸。之後，鬆開腰帶底座左、右側的按鈕。

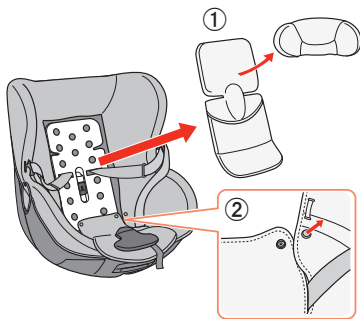

EN

FR

RU

ES

DE

IT

MS

KO

CS

CT

JA

③ 鬆開椅體套的四個鉤。

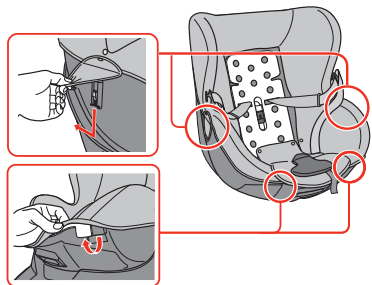

④ 旋轉摺板並撤走護墊。
將帶扣從帶扣套取走 並移除椅體套。

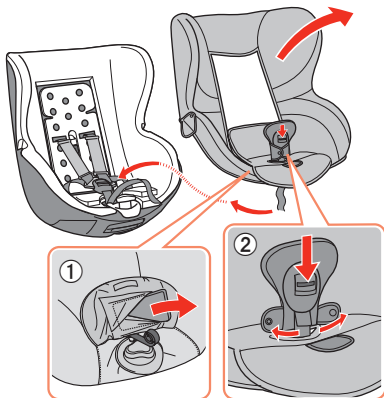

清潔

從兒童座椅移除護套後，請依以下方式清潔每一個部件：

- 若無法清洗的護套與座墊仍不乾淨，請將布浸泡在混合中性清潔劑的中，充分擰乾後再擦拭。要清潔沒有罩子 / 套子 / 蓋子的部分，請以乾淨的軟布擦拭。
- 若仍擦不乾淨，請將布浸泡在混合中性清潔劑的水中，充分擰乾後再擦拭。
- 請勿使用稀釋劑或其他溶劑。否則可能損壞表面塗層，甚至影響效用。
- 護套可能會因洗滌或老舊劣化而褪色。這對於性能而言不會有任何影響。

清潔注意事項	
	使用洗衣機時，請使用低溫的水。並使用弱水流或微弱手洗模式。
	不得使用氯漂白劑。
	熨燙時，請用其他布料蓋住熨燙面以避免高溫，並以低溫熨燙。
	請勿乾洗。
	請勿使用乾衣機。
	請勿用力擰乾。請定型每一個護套，並吊在陰涼處完全乾。

兒童座椅的妥善保護

收起支撐腳，將它放入底座背面。
以任何袋子覆蓋它，並避免遭受陽光直射。

兒童座椅的丟棄方式

請依當地政府規定處置。
若要在遭遇意外後丟棄兒童座椅，請用
麥克筆或類似的筆在椅體上清楚寫上
「因意外損壞」字樣。

規格

尺寸（高 × 寬 × 深）：
 面朝前方：617 × 440 × 640 公釐
 （以向後傾斜到第一檔為準，支撐腳
 收起，遮陽篷拆除。）
重量：14.7 公斤（不含遮陽篷）
椅體材質：
 聚丙烯、聚醯胺纖維、聚縮醛、ABS
椅體套：
 聚酯纖維、聚氨酯泡沫
椅體座墊：
 聚苯乙烯、發泡聚脲酯

聯絡方式

若有疑問，請透過以下方式聯絡我們：

CAR MATE MFG.CO., LTD.

E-mail: int@carmate.co.jp

Tel: +81-3-5926-1226

Address: 5-33-11, Nagasaki, Toshima-ku,
Tokyo 171-0051 Japan

目次







「取扱説明書 **A**」(本誌)では、安全のためのご注意や、お使いになる前に知っておいていただきたいこと、使い方の詳しい内容を説明しています。

「取扱説明書 **B**」では、製品の取り付けや使いかたをイラストで説明しています。お使いになるときは、必ず両方の取扱説明書をご覧ください。

取扱説明書 **A**

目次	A -1
取り付け適合の確認	A -2
安全にお使いいただくために	A -3
緊急事態が発生したら	A -6
a 各部の名称(正面)	A -7
b 各部の名称(背面)	A -8
c 各部の名称(本体部品・付属品)	A -9
取付後とお子さまを乗せたあとの確認方法	A -10
付属品の取り扱い.....	A -12
本体カバーの取り外しかた	A -14
お手入れ.....	A -16
保管する・廃棄する・製品仕様・お問い合わせ	A -17

取扱説明書 **B**

 箱を開けたらまず確認.....	B -2
 車に取り付ける.....	B -4
 お子さまを乗せる	B -10
 肩の高さの調整.....	B -18
 ママの手クッション“フラット”の使用方法.....	B -20
 お手入れ.....	B -24

取り付け適合の確認

本品はISO FIX (アインフィックス)*¹取付を採用し、ヨーロッパ安全基準 ECE R44/04 において下記条件で認可された商品です。

(グループ：0+、I、セミユニバーサルカテゴリ)

- お子さまの体重：新生児～18 kgのみ使用可能
- ISO FIX取付金具(ロアアンカレッジ)が車に装着されており、当社の適合情報にて取り付け可能な車の座席のみ使用可能

質量グループ	サイズ等級
0+ (～13kg)	C,D,E
I (9～18 kg)	A, B, B1

*¹ISO FIXとは？

車のシートにチャイルドシートを固定する方式の国際標準規格の1つです。

チャイルドシートをこれまで一般的だったシートベルトを使用せず、その代わりに、ISO FIX取付金具で固定します。

取り付け完成図

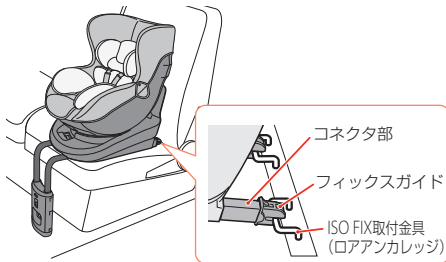

お子さまの体重とチャイルドシートの向き

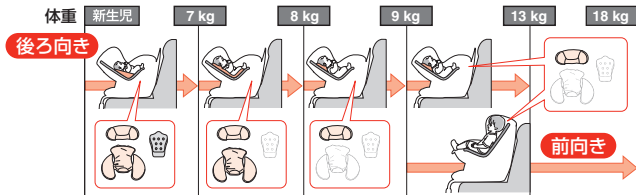

安全にお使いいただくために

次の警告を守らずに使用した場合、使用者の死亡やけが、周辺の物品損害を負う事故につながる場合があります。

チャイルドシートの取り付けについての警告

取り付け適合車種、取り付け適合座席以外では使用しない

- 本品は正しい取り付け適合で、正しい使用および装着をしないと本来の性能を発揮できません。また、取り付ける車を替えられる場合は、再度、車種適合を確認してからご使用ください。

走行中に取り付け・取り外しをしない

- 必ず安全な場所に停車して行ってください

エアバックが装備されている座席で使用しない

- エアバックが作動した際に、お子さまに強い力が加わって、死亡や重症に至る危険性があります。なお、エアバックが無作動に出来る場合は、車の取扱説明書に従ってください。(サイドエアバッグやカーテンエアバッグのみの座席には使用できます。)

助手席に取り付けけない

- 衝突時、他の座席より損傷を受ける可能性が高く危険です。

取り付け後にシートスライドまたはリクライニングしない

- チャイルドシートが正しく固定されず安全性が損なわれます。

緊急時の脱出の妨げになる座席には取り付けない(片側スライドドアの入り口側座席など)

- 事故などの緊急時に、同乗者の脱出の妨げになる座席には取り付けないでください。

車のシートに取り付け跡が残る可能性があります

チャイルドシートの取り扱いについての警告

分解、改造、油をさす、および指定部品以外の交換はしない

- 本品の性能が十分に発揮できず、安全性が損なわれる原因になります。

事故や強い衝撃を受けた場合は使用しない

- 外観上破損が確認できない場合でも、本品の強度が下がってしまうことがあるため、交換が必要になります。
- 可動式シートや車のドアに本品の剛性部分（プラスチック部分など）が挟まると本品の強度が下がってしまうことがあるため、交換が必要になります。

シートカバーやクッション材は正しい状態で使用する

- シートカバーやクッション材を外したり、他のものと交換したり、大きく破れた状態で使用したりすると、本品の性能が十分に発揮できず、安全性が損なわれる原因となります。

サポートレッグが座席のスライドレールに干渉する場合は、メーカー純正のフロアマットを使用する

- サポートレッグが座席のスライドレールに干渉したまま使い続けると、本品がしっかり固定されず、本品の性能が十分に発揮できず、安全性が損なわれます。

サポートレッグが車内凹凸やエアコン吹き出し口に干渉する場合は座席をスライドする

- スライド機能がある座席で、サポートレッグが車内の凹凸やエアコンの吹き出し口などに干渉する場合は、干渉しない位置まで車の座席をスライドさせてください。強い衝撃を受けた際、本品の性能が十分に発揮できず、安全性が損なわれます。

本品が入っているビニール袋は開封後すぐにやぶり捨てる

- お子さまが誤って袋に頭を入れ、窒息による死亡事故の原因になる場合があります。

チャイルドシートを直射日光にさらさない

- 金属部分などが熱くなり、やけどの原因となる場合があります。また、お子さまを乗せる前には、金属部分以外も熱くなっていないか確認してください。

可動部に指を入れない

- 本品を回転、リクライニング、またはサポートレッグを操作する際は、可動部に指を挟まないようご注意ください。

サポートレッグの解除レバーを押さえたまま本品を持たない

- サポートレッグの解除レバー等の操作レバーを押さえたまま本品を持ち上げると落下してけがの原因になる場合があります。

使用するお子さまの安全のための警告

適応体重にあったチャイルドシートの向きに固定する

- 本品を設置する際は、適応体重にあった正しい向きに固定しないと、本品の性能が十分に発揮できず、安全性が損なわれます。

適応体重にあった肩ベルトの高さにする

- 適応体重にあった正しい肩ベルトの高さにしないと、本品の性能が十分に発揮できず、安全性が損なわれます。

チャイルドシートのバックルを必ずロックする

- チャイルドシートのバックルがロックされていないと、衝突の際にお子さまが投げ出される危険性が高くなります。また、チャイルドシートを使用中のお子さま、または同乗のお子さまが、誤ってバックルの解除ボタンを押さないようご注意ください。

固定していないチャイルドシートを車内に置かない

- 急ブレーキや衝突時に同乗者のけがの原因となる場合があります。

肩ベルト・腰ベルトは正しい位置でゆるみ・ねじれのない状態で使用する

- 万が一事故が起きた際、本来の性能を発揮できません。また、肩ベルト・腰ベルトが首に掛かり窒息するなど、予期せぬ事故の原因となる場合があります。

お子さまだけを車に残さない

- お子さまが車内にいるときは、必ず保護者の方が付き添ってください。特に夏場は車内が高温になり、熱中症を引き起こす原因となります。また、シートベルトが首に巻きついて窒息するなど、予期せぬ事故の原因となる場合があります。

お子さまのけがの原因になるような荷物は必ず固定するかトランク内に収納する

- 急ブレーキや衝突時に、お子さまや同乗者のけがの原因になります。

靴や衣服のファスナーが本品カバーに引っかかるないように気をつける

- お子さまの靴や衣服の面ファスナーなどが本品のカバーに引っかかると、本品のカバーを傷める可能性があります。

お子さまの負担を考慮して、1時間ごとを目安に休憩をおとりください。

緊急事態が発生したら

事故などの緊急事態が発生した場合は、バックルの解除ボタンを押して肩ベルトをお子さまの腕から外し、すみやかに安全な場所へ避難してください。

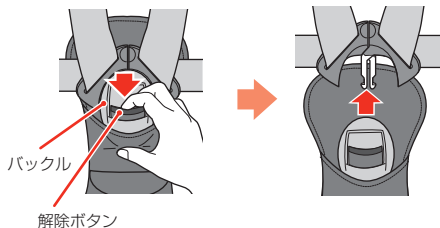

チャイルドシートの正しい持ちかた

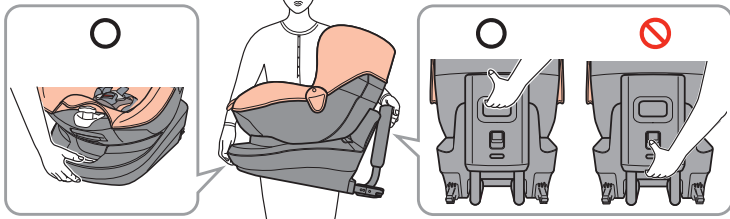

- お子さまを乗せたまま持ち運ばないでください。
- 本品を持ち運ぶ際は日よけ部分を持たないでください。

a 各部の名称(正面)

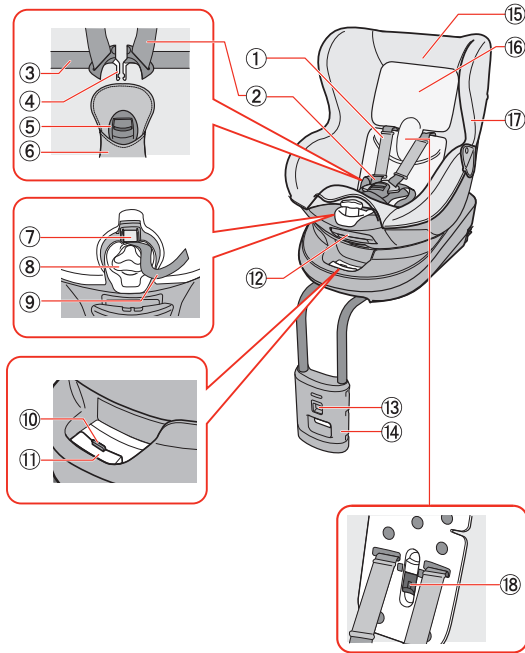

*グレードにより仕様が異なる場合や付属されていない場合があります。

- ① 肩ベルトカバー*
- ② 肩ベルト
- ③ 腰ベルト
- ④ タング
- ⑤ バックル
- ⑥ バックルカバー
- ⑦ アジャストレバー
- ⑧ クルットノブ
- ⑨ 肩ベルトアジャスター
- ⑩ 解除レバー
- ⑪ コネクタレバー
- ⑫ リクライニングレバー
- ⑬ サポートレッグ解除レバー
- ⑭ サポートレッグ
(梱包時は収納されています)
- ⑮ 本体カバー*
- ⑯ 背もたれカバー*
- ⑰ タングホルダー (左右)*
- ⑱ 肩ベルト調整レバー

b 各部の名称(背面)

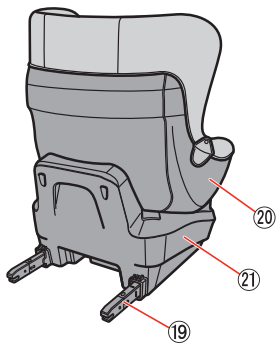

- ①⑨ コネクタ部 (左右)
- ①⑩ シート
- ①⑪ ベース
- ①⑫ 取扱説明書収納場所

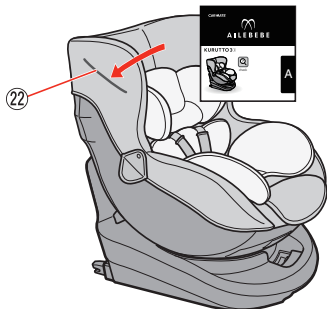

C 各部の名称(本体部品・付属品)

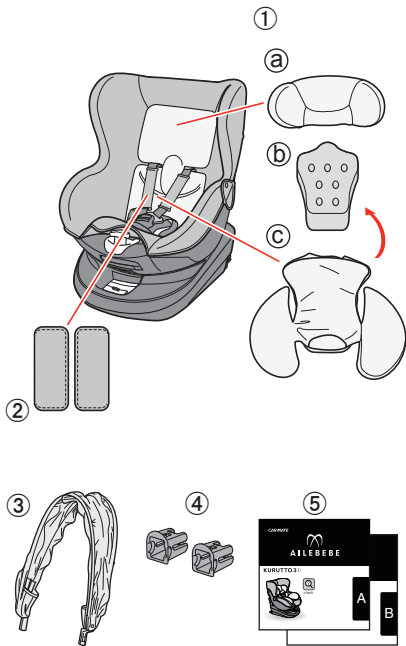

*グレードにより仕様が異なる場合や付属されていない場合があります。

① ママの手クッション“フラット”*

① a ヘッドサポート

① b フラットクッション

① c ヒップサポート

② よだれパッド*

③ 日よけ*

④ フィックスガイド

⑤ 取扱説明書 **A**

取扱説明書 **B**

ご注意

取扱説明書内で使用している画像やイラストは、改良のため予告なく変更することがありますので、ご了承ください。

取扱説明書の見かた

「取扱説明書 **A**」では、安全のためのご注意など、お使いになる前に知っておいていただきたいことや、製品の取り付けや使いかたを説明しています。

「取扱説明書 **B**」では、製品の取り付けや使いかたをイラストで説明しています。お使いになるときは、必ず両方の取扱説明書をご覧ください。

取り付け後とお子さまを乗せたあとの確認方法

取り付け後の確認方法

正しく取り付けられていない場合は最初からやり直してください。

- ① ベースが車に密着している。
- ② サポートレッグが床面に接しており、確実にロックされている。

対処方法

- a 車の座席にリクライニング機能がある場合は、リクライニングを調節してベースを車の座面と背もたれに密着させてください。

- b 背もたれと隙間がある場合は、もう一度コネクタレバーを握りながら、更に押し込んでください。
- c 車のヘッドレストが本品に干渉する場合は外してください。シートを回転させたりリクライニングさせた時に車の背もたれに干渉する場合は、背もたれを倒して取付し直してください。

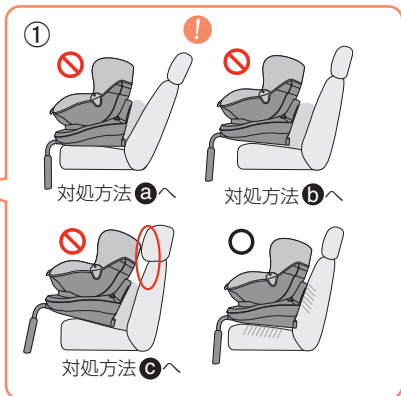
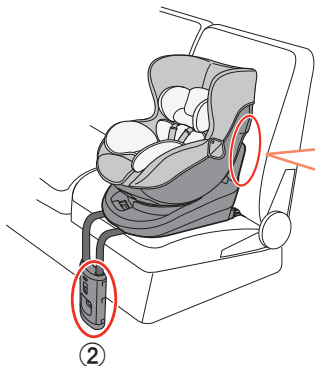

お子さまを乗せたあとの確認方法

- ① お子さまの肩から背もたれに対して肩ベルトが垂直になっている。

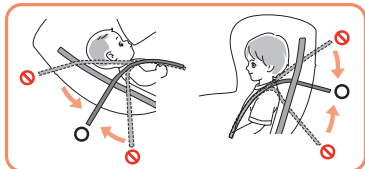

- ② お子さまの胸部と肩ベルトの間に大人の指が1～2本入る程度まで肩ベルトが締められている。

- ③ 腰ベルトがお子さまの骨盤にあたっていて、緩んでいない。

- ④ バックルのインジケーターが緑色になっている。

- ⑤ お子さまの体格に合わせてママの手クッションが調節されている。

- ⑥ お子さまのおしりが一番深い位置になっている。

- ⑦ 腰ベルトがねじれていない。

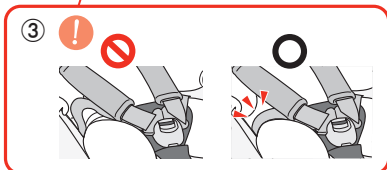
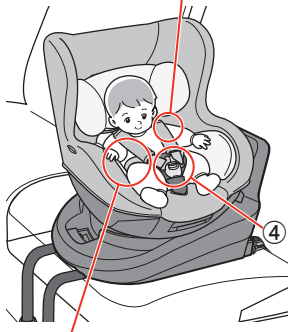
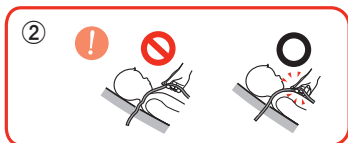



付属品の取り扱い

ママの手クッション“フラット”の取り扱い

- グレードにより仕様が異なる場合や付属されていない場合があります。
- クッションをお手入れする際は、中のクッションを取り出し、縫製品のみを洗濯してください。

ママの手クッション“フラット”の使用期間

	新生児～7kg	7kg～8kg	8kg～
 ヘッドサポート	●	●	● 頭まわりが窮屈になったら外す
 フラットクッション	● 首がすわり、胸周りが窮屈になったら外す	×	×
 ヒップサポート	●	● 腰周りが窮屈になったら外す	×

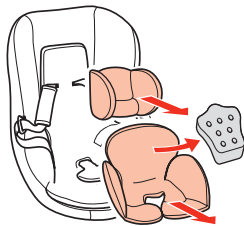

EN

FR

RU

ES

DE

IT

MS

KO

CS

CT

JA

日よけの取り扱い

- グレードにより仕様が異なる場合や付属されていない場合があります。
- 日よけに向きはありません。
- お好きな向きでご使用ください。日よけは日差しの方にあわせて前後に調節可能です。
- 本品を持ち運びする際は日よけ部分を持たないでください。破損するおそれがあります。
- 日よけを折りたたむ際、シートの張り出しに日よけのフレームを掛けないでください。夏場の高温下の車内で、フレームが変形する可能性があります。

次のような場合は日よけを取り外してください。

- お子さまの体重が15kgを超えた場合
- 日よけの折りたたんだ状態で、お子さまの頭が日よけに干渉する場合
- 乗せ降ろしの際に、日よけが妨げになる場合

日よけの取り付け方法

- ① 本体カバーの両側にあるボタンを外す
- ② 日よけを差し込み(a)、本体カバーのボタンと日よけのボタンを留める(b)

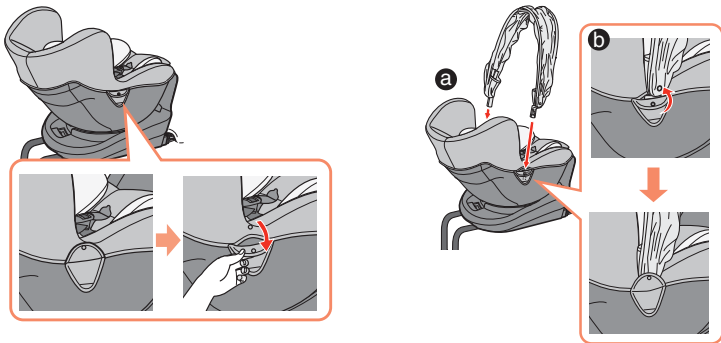

本体カバーの取り外しかた

下図の手順を参照し、取り外してください。
また、取付の際は逆の手順で取付てください。

- 肩ベルトカバーは取り外せません。
- グレードによりカバーの仕様が異なる場合があります。
- グレードにより付属品の仕様が異なる場合や付属されていない場合があります。

① ヒップサポート、フラットクッション、よだれパッドを取り外す。

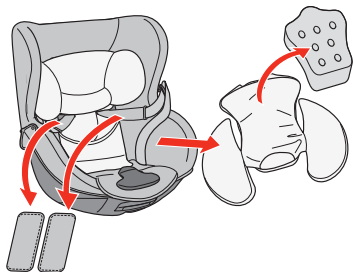

② 背もたれカバーとヘッドサポートを取り外し、腰ベルトの根元近くにある両側のボタンを外す。

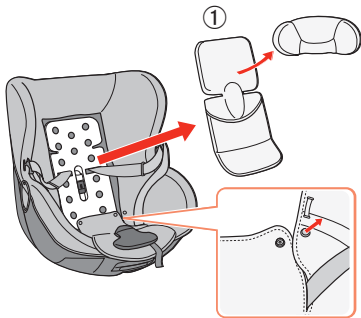

EN

FR

RU

ES

DE

IT

MS

KO

CS

CT

JA

- ③ 本体カバーについているフック4か所を外す。

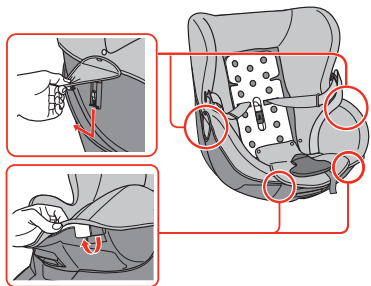



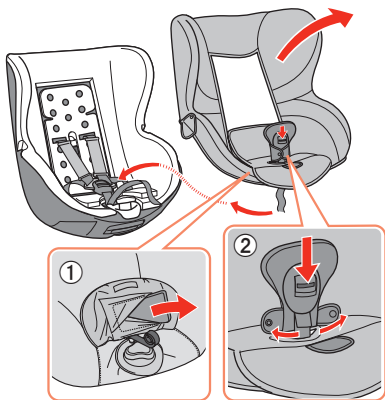

- ④ フラップを裏返し、クッションを抜く。バックルをバックルカバーから外し、本体カバーを取り外す。



お手入れ

本品のカバー類をチャイルドシートから取り外したら、以下の注意項目に従ってお手入れしてください。

- 洗えないカバー類やクッション類が汚れた場合は、薄めた中性洗剤を含ませ固く絞った布で拭いてください。
- カバー類で覆われていないところの汚れは、柔らかいきれいな布で拭いて下さい。それでも落ちない場合は、薄めた中性洗剤を含ませ固く絞った布で拭いてください。
- 本体の強度が落ちますので、シンナーなどの溶剤を使用しないでください。
- 洗濯の回数やカバーの経年劣化の状態によっては、シワ等が発生する場合がありますが、性能に問題はありません。

洗濯上の注意	
	低温で、洗濯機を弱水流モードまたは弱い手洗いモードで洗濯してください。
	漂白剤による漂白はできません。
	アイロンは低温でかけてください。
	ドライクリーニングはしないでください。
	タンブル乾燥はしないでください。
	日陰干ししてください。

EN

FR

RU

ES

DE

IT

MS

KO

CS

CT

JA

保管する

サポートレッグは一番短い状態にして、ベース背面に固定してください。
本品に市販の袋等をかぶせて、直射日光の当たらない風通しの良い場所に保管してください。

廃棄する

お住まいの地域の廃棄物処理の法令に従い、処分、廃棄してください。
事故により本品を処分する場合は、油性ペンなどで本品の目立つところに「事故品」と記入してください。

製品仕様

製品寸法(高さ×幅×奥行)：
H617×W440×D640mm
(リクライニングが「3段目」、サポートレッグを収納時、日よけを除いた状態)
製品質量：14.7 kg (日よけを除く)
本体材質：ポリプロピレン、ポリアミド、ポリアセタール、ABS
本体カバー：ポリエステル、ウレタンフォーム
本体クッション：ポリスチレン、発泡ウレタン

お問い合わせ

ご不明な点がございましたら下記へお問い合わせください。

株式会社カーメイト

本社/〒171-0051 東京都豊島区長崎5-33-11
パソコンから：<http://www.carmate.co.jp/support/>
Tel：03-5926-1212
FAX：03-5926-1218
電話受付時間
<平日>10：00～18：30
<土・日・祝>10：00～12：00/13：00～18：30
※年始及び盆期間の一部等は休業日とさせていただきます。

Where to contact

GLOBAL

CAR MATE MFG. CO., LTD.
5-33-11, Nagasaki, Toshima-ku, Tokyo 171-0051
Japan
E-mail: int@carmate.co.jp
Tel: +81-3-5926-1226

中国大陆

快美特汽车精品（深圳）有限公司
深圳市龙华新区龙华街道东环二路 78 号
Tel: 0755-2752 3500 Fax: 0755-2812 9944
E-mail: carmate_support@carmate.com.cn
<http://www.carmate.com.cn>

日本国内

株式会社 **カーメイト**
本社/〒171-0051 東京都豊島区長崎5-33-11
パソコンから: <http://www.carmate.co.jp/support/>
Tel: 03-5926-1212
FAX: 03-5926-1218
電話受付時間
＜平日＞10:00～18:30
＜土・日・祝＞10:00～12:00/13:00～18:30
※年始及び盆期間の一部等は休業日とさせていただきます。

KURUTTO 3 ⓘ

