

# EVOLVA 1-2-3 EVOLVA 1-2-3 plus

## Инструкция по эксплуатации

Мы счастливы, что наше сиденье EVOLVA 1-2-3 сможет стать надежным спутником Вашего ребенка на новом этапе его жизни.

**Для надлежащей защиты ребенка сиденье EVOLVA 1-2-3 должно быть установлено, а затем эксплуатироваться, только в полном соответствии с настоящей инструкцией.**

Если у Вас возникнут дополнительные вопросы по применению, просим обращаться в нашу фирму.

Britax Excelsior Ltd.

## Содержание

1. Назначение .....	5
2. Применение в автомобиле .....	9
3. Указания .....	13
4. Применение детского автомобильного сиденья для детей с весом тела 9 - 18 кг .....	17
4.1 Подгонка плечевых ремней .....	17
4.2 Установка наклона детскогоавтомобильного сиденья .....	19
4.3 Монтаж сиденья в автомобиле .....	19
4.4 Проверка правильной установки детского сиденья .....	27
4.5 Ослабьте ремни .....	29

## Brugsvejledning

Det glæder os, at vores **EVOLVA 1-2-3** kan ledsage dit barn gennem en nyt og vigtigt livsafsnit.

**For at kunne beskytte barnet optimalt skal EVOLVA 1-2-3 monteres og anvendes præcist som beskrevet i denne vejledning.**

Du er altid velkommen til at kontakte os, hvis du har spørgsmål.

Britax Excelsior Ltd.

### Indhold

1. Egnethed .....	6
2. Anvendelse i køretøjet .....	10
3. Vigtige anvisninger .....	14
4. Anvendelse af autostolen til børn med 9 - 18 kg kropsvægt .....	18
4.1 Indstilling af skulderelemerne .....	18
4.2 Indstilling af auto-stolens hældning .....	20
4.3 Montering i bilen .....	20
4.4 Sådan er autostolen monteret rigtigt .....	28
4.5 Sådan løsnes seleterne .....	30

## Gebruiksaanwijzing

Gefeliciteerd met de aankoop van de **EVOLVA 1-2-3**: de juiste keuze om uw kind veilig door een nieuwe levensfase te begeleiden.

**De EVOLVA 1-2-3 moet voor een juiste bescherming van uw kind altijd worden gebruikt en gemonteerd als in deze gebruiksaanwijzing beschreven.**

Als u nog vragen hebt over het gebruik, neem dan contact met ons op.

Britax Excelsior Ltd.

### Inhoud

1. Geschiktheid .....	6
2. Gebruik in de auto .....	10
3. Belangrijke aanwijzingen .....	14
4. Gebruik van het autokinderzitje voor kinderen met een lichaamsgewicht van 9 t/m 18 kg .....	18
4.1 De schoudergordels afstellen .....	18
4.2 De hellingshoek van het auto-kinderzitje instellen .....	20
4.3 Inbouw in de auto .....	20
4.4 Zo is het autokinderzitje juist ingebouwd .....	28

4.6	Пристегивание ребенка ремнями .....	31
4.7	Натяжение ремней .....	33
4.8	Проверка безопасности ребенка .....	37
<b>5.</b>	<b>Применение детского автомобильного сиденья для детей с весом тела 15 - 36 кг .....</b>	<b>39</b>
5.1	Демонтаж 5-точечного ремня .....	39
5.2	Регулировка высоты подголовника .....	43
5.3	Установка наклона детского автомобильного сиденья .....	45
5.4	Пристегивание ребенка ремнями .....	45
5.5	Проверка безопасности ребенка .....	51
<b>6.</b>	<b>EVOLVA 1-2-3 plus: Регулировка ширины спинки сиденья .....</b>	<b>53</b>
<b>7.</b>	<b>Использование откидной подставки для напитков .....</b>	<b>53</b>
<b>8.</b>	<b>Инструкция по уходу .....</b>	<b>55</b>
8.1	Уход за замком ремня .....	57
8.2	Очистка .....	61
8.3	Снятие чехла .....	63
8.4	<b>EVOLVA 1-2-3 plus: Снятие чехла .....</b>	<b>65</b>
8.5	Надевание чехла .....	67
8.6	Монтаж ремней .....	67
<b>9.</b>	<b>Указания по утилизации .....</b>	<b>71</b>
<b>10.</b>	<b>Двухгодичная гарантия .....</b>	<b>71</b>
<b>11.</b>	<b>Гарантийный талон / Формуляр контроля при покупке .....</b>	<b>78</b>

4.6	Fastspænding af barnet .....	32
4.7	Stramning af selerne .....	34
4.8	Sådan sikres barnet korrekt .....	38
<b>5.</b>	<b>Anvendelse af auto-stolen til børn med 15 - 36 kg kropsvægt .....</b>	<b>40</b>
5.1	Afmontering af 5-punkt-selen .....	40
5.2	Højdejustering af hovedstøtten .....	44
5.3	Indstilling af autostolens hældning .....	46
5.4	Fastspænding af barnet .....	46
5.5	Sådan sikres barnet korrekt .....	52
<b>6.</b>	<b>EVOLVA 1-2-3 plus: Bredde-indstilling af ryglænet .....</b>	<b>54</b>
<b>7.</b>	<b>Brug af drikkeholdere, der kan drejes ud .....</b>	<b>54</b>
<b>8.</b>	<b>Anvisninger til vedligeholdelse .....</b>	<b>56</b>
8.1	Pleje af selelåsen .....	58
8.2	Rengøring .....	62
8.3	Aftagning af betrækket .....	64
8.4	EVOLVA 1-2-3 plus: Aftagning af betrækket .....	66
8.5	Påsætning af betrækket .....	68
8.6	Montering af selerne .....	68
<b>9.</b>	<b>Affaldsdeponering .....</b>	<b>72</b>
<b>10.</b>	<b>2 års garanti .....</b>	<b>72</b>
<b>11.</b>	<b>Garantibevis / udleveringskontrol .....</b>	<b>80</b>

4.5	De gordels losser maken .....	30
4.6	De gordel bij uw kind omdoen .....	32
4.7	De gordel straktrekken .....	34
4.8	Zo is uw kind goed beveiligd .....	38
<b>5.</b>	<b>Gebruik van het autokinderzitje voor kinderen met een lichaamsgewicht van 15 t/m 36 kg .....</b>	<b>40</b>
5.1	Uitbouw van de vijfpunsgordel .....	40
5.2	Instelling van de hoogte van de hoofdsteun .....	44
5.3	De hellingshoek van het autokinderzitje instellen .....	46
5.4	De gordel bij uw kind omdoen .....	46
5.5	Zo is uw kind goed beveiligd .....	52
<b>6.</b>	<b>EVOLVA 1-2-3 plus: Instelling van de breedte van de rugleuning .....</b>	<b>54</b>
<b>7.</b>	<b>Gebruik van de uitklapbare bekerhouder .....</b>	<b>54</b>
<b>8.</b>	<b>Onderhoudshandleiding .....</b>	<b>56</b>
8.1	Het gordelslot onderhouden .....	58
8.2	Reiniging .....	62
8.3	De bekleding verwijderen .....	64
8.4	EVOLVA 1-2-3 plus: De bekleding verwijderen .....	66
8.5	De bekleding bevestigen .....	68
8.6	Inbouw van de gordels .....	68
<b>9.</b>	<b>Instructies voor de afvoer .....</b>	<b>72</b>
<b>10.</b>	<b>2 jaar garantie .....</b>	<b>72</b>
<b>11.</b>	<b>Garantietaal/overdrachtscontrole .....</b>	<b>82</b>

## 1. Назначение

Детское автомобильное сиденье **EVOLVA 1-2-3** разрешено для эксплуатации в возрастных группах I и II+III согласно ECE R44/04.

**Для оптимальной защиты Вашего ребенка EVOLVA 1-2-3 снабжена двумя системами ремней:**



Детское автомобильное сиденье Britax	Проверка и разрешение на эксплуатацию согласно ECE* R 44/04	
	Группа	Вес тела
<b>EVOLVA 1-2-3</b>	I	от 9 до 18 кг

\*ECE = Европейский стандарт по оборудованию техники безопасности



Дети с весом тела менее 15 кг в **EVOLVA 1-2-3** должны быть **зафиксированы встроенным 5-точечным ремнем** детского сиденья. Рекомендуем Вам использовать 5-точечный ремень до достижения веса тела ребенка 18 кг.



Детское сиденье **EVOLVA 1-2-3** надежно закреплено в автомобиле 3-точечным ремнем.

## 1. Egnethed

EVOLVA 1-2-3 er godkendt som autostol for aldersgrupperne I og II+III iht. ECE R44/04.

EVOLVA 1-2-3 har to selesystemer, så barnet kan beskyttes optimalt i alle aldre:



9 - 18 kg

Britax-autostole	Afprøvet og godkendt i henhold til ECE* R 44/04	
	Gruppe	Kropsvægt
EVOLVA 1-2-3	I	9 til 18 kg

\*ECE = Europæisk norm for sikkerhedsudstyr



Børn med en kropsvægt på mindre end 15 kg skal sikres med **autostolens 5-punkts-sele** i EVOLVA 1-2-3. Vi anbefaler at bruge 5-punkts-selen, til barnet har nået en kropsvægt på 18 kg.



EVOLVA 1-2-3 monteres fast i bilen med køretøjets 3-punkts-sele.

## 1. Geschiktheid

De EVOLVA 1-2-3 is conform ECE R44/04 goedgekeurd als autokinderzitje voor de leeftijdsgroepen I en II+III.

Om uw kind optimaal te kunnen beschermen ongeacht de leeftijd, is de EVOLVA 1-2-3 uitgerust met twee gordelsystemen:



9 - 18 kg

Britax-autokinderzitje	Controle en goedkeuring conform ECE* R 44/04	
	Groep	Lichaamsgewicht
EVOLVA 1-2-3	I	9 t/m 18 kg

\*ECE = Europese norm voor veiligheidsuitrusting



Kinderen met een lichaamsgewicht van minder dan 15 kg moeten in de EVOLVA 1-2-3 worden vastgezet met de **vijfpuntsgordel van het kinderzitje**. Wij raden het gebruik van vijf-puntsgordels aan tot uw kind een lichaamsgewicht van 18 kg heeft bereikt.



De EVOLVA 1-2-3 wordt met de driepuntsgordel van de auto vast ingebouwd.



9 - 18 kg



15 - 36 kg

Детское автомобильное сиденье Britax	Проверка и разрешение на эксплуатацию согласно ECE* R 44/04	
	Группа	Вес тела
EVOLVA 1-2-3	II+III	от 15 до 36 кг

\*ECE = Европейский стандарт по оборудованию техники безопасности



Дети с весом тела более 18 кг в EVOLVA 1-2-3 должны быть **зафиксированы встроенным 3-точечным ремнем** детского сиденья.



Детское сиденье EVOLVA 1-2-3 закрепляется в автомашине непрочно. Оно просто пристегнуто вместе с ребенком 3-точечным автомобильным ремнем безопасности.



15 - 36 kg

Britax-autostol	Afprøvet og godkendt i henhold til ECE* R 44/04	
	Gruppe	Kropsvægt
<b>EVOLVA 1-2-3</b>	II+III	15 til 36 kg

\*ECE = Europæisk norm for sikkerhedsudstyr



Børn med en kropsvægt på mere end 18 kg skal sikres med **bilens 3-punkts-sele** i EVOLVA 1-2-3.



EVOLVA 1-2-3 monteres ikke fast i bilen. Den og barnet fastgøres ganske enkelt med bilens 3-punkt-sele.



15 - 36 kg

Britax-autokinderzitje	Controle en goedkeuring conform ECE* R 44/04	
	Groep	Lichaamsgewicht
<b>EVOLVA 1-2-3</b>	II+III	15 t/m 36 kg

\*ECE = Europese norm voor veiligheidsuitrusting



Kinderen met een lichaamsgewicht van meer dan 18 kg moeten in de EVOLVA 1-2-3 worden vastgezet met de **driepuntsgordel van de auto**.



De EVOLVA 1-2-3 wordt niet vast in de auto ingebouwd. Het zitje wordt simpelweg samen met uw kind met de driepuntsgordel van de auto vastgezet.



15 - 36 kg



### Разрешение на эксплуатацию

- Автомобильное детское сиденье сконструировано, испытано и разрешено для эксплуатации в соответствии с требованиями Европейского стандарта по оборудованию для безопасности детей в автомобиле (ECE R 44/04). Знак проверки (буква E в кружке) и номер разрешения для эксплуатации приведены на допуске к эксплуатации (наклейка на сиденье).
- При внесении пользователем каких-либо изменений в конструкцию сиденья разрешение для эксплуатации утрачивает силу. Изменения могут вноситься исключительно фирмой-изготовителем.
- Модель **EVOLVA 1-2-3** должна использоваться только для закрепления Вашего ребенка в автомобиле. Она абсолютно не пригодна для использования в качестве сиденья или игрушки в домашних условиях.



## 2. Применение в автомобиле



**Опасно!** Если ребенок пристегнут в детском сиденье только 2-точечным ремнем, то при аварии он может получить тяжелые ранения или погибнуть.

## Godkendelse

- Autostolen er konstrueret, afprøvet og godkendt i henhold til kravene i den europæiske norm for børnesikkerhedsudstyr (ECE R 44/04). Kontrolmærket E (i cirklen) og godkendelsesnummeret sidder på godkendelsesetiketten (mærkat på autostolen).
- Godkendelsen bortfalder øjeblikkeligt, hvis der ændres ved autostolens konstruktion. Ændringer må kun foretages af producenten.
- **EVOLVA 1-2-3** må udelukkende bruges til sikring af barnet i køretøjer. Den må ikke anvendes som stol eller legetøj derhjemme.

## 2. Anvendelse i køretøjet



**Fare!** Hvis barnet kun sikres med en 2-punkt-sele i autostolen, kan det kvæstes hårdt eller blive dræbt, hvis der sker en ulykke.



## Goedkeuring

- Het autokinderzitje is ontworpen, gecontroleerd en goedgekeurd overeenkomstig de eisen in de Europese norm voor veiligheidsvoorzieningen voor kinderen (ECE R 44/04). Het keurmerk E (in een rondje) en het goedkeuringsnummer bevinden zich op het goedkeuringslabel (sticker op het autokinderzitje).
- De goedkeuring vervalt zodra er wijzigingen in het autokinderzitje worden aangebracht. Wijzigingen mogen alleen door de fabrikant worden uitgevoerd.
- De **EVOLVA 1-2-3** mag uitsluitend ter bescherming van uw kind in de auto worden gebruikt. Het is niet geschikt om in huis als stoeltje of speelgoed te worden gebruikt.

## 2. Gebruik in de auto



**Gevaar!** Als uw kind in het kindersitje slechts met een tweepuntsgordel is vastgezet, kan het daardoor bij een ongeval zwaar gewond of zelfs gedood worden.





**Не применять с 2-точечным ремнем!**

**Варианты применения автомобильного детского сиденья:**

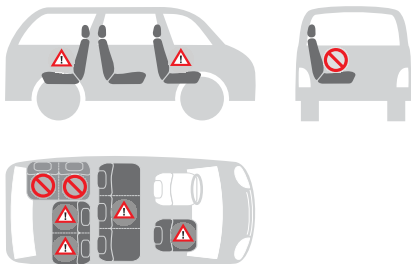

в направлении движения	да
против движения	нет 1)
с 2-точечным ремнем	нет
с 3-точечным ремнем 2)	да
на переднем сиденье	да 3)
на задних сиденьях по краям	да
на среднем заднем сиденье (с 3-точечным ремнем)	да 4)

**(Соблюдайте предписания, действующие в Вашей стране)**

- 1) Применение разрешается только на установленном против движения автомобильном сиденье (напр., в жилом фургоне, микроавтобусе), которое также допускается для транспортировки взрослого человека. Сиденье не должно быть оборудовано надувной подушкой безопасности.
- 2) Ремень должен иметь разрешение для эксплуатации согласно стандарту ECE R 16 (или аналогичному стандарту), свидетельством чему является, например, буква "E" ("e") в кружке на этикетке допуска на ремне.
- 3) для передней надувной подушки безопасности: Переднее пассажирское сиденье сдвинуть назад до конца, при необходимости воспользоваться указаниями руководства по эксплуатации автомобиля.
- 4) Нельзя применять, если имеется только один 2-точечный ремень.



**Må aldrig bruges sammen med en 2-punkt-sele!**

### Autostolens anvendelsesmuligheder:

i kørselsretningen	ja
modsat kørselsretningen	nej 1)
med 2-punkt-sele	nej
med 3-punkt-sele 2)	ja
på passagersædet	ja 3)
på de yderste bagsæder	ja
På mellemste bagsæde (med 3-punkt-sele)	ja 4)

**(Følg forskrifterne i dit land.)**

- 1) Er kun tilladt til brug på bagudvendte bilsæder (f.eks. i varevogne, minibus), som også er godkendt til transport af voksne. Der må ikke være airbag til sædet.
- 2) Selen skal være godkendt i henhold til ECE R 16 (eller tilsvarende norm). En sådan godkendelse vil fremgå af et "E", "e" (med cirkel) på selens kontrolmærke.
- 3) Ved front-airbag: Skub passagersædet langt tilbage, og læs evt. i bilens instruktionsbog.
- 4) Kan ikke bruges, hvis der kun er en 2-punkt-sele.



**Nooit in combinatie met een tweekantgordel gebruiken!**

### Het autokinderzitje kan als volgt worden gebruikt:

in de rijrichting	ja
tegen de rijrichting in	nee 1)
met tweekantgordel	nee
met driepuntgordel 2)	ja
op de passagiersstoel	ja 3)
op de achterbank aan de buitenkant	ja
op de achterbank in het midden (met driepuntgordel)	ja 4)

**(Houd u aan de in uw land geldende voorschriften.)**

- 1) Het gebruik is alleen toegestaan op een achterwaarts gerichte zitplaats (bijv. bus, minibus) die ook voor het vervoer van volwassenen is toegestaan. Er mag op deze zitplaats geen airbag aanwezig zijn.
- 2) De gordel dient overeenkomstig ECE R 16 (of een vergelijkbare norm) goedgekeurd te zijn. Dit is bijv. herkenbaar aan de omcirkelde "E", "e" op het controlelabel van de gordel.
- 3) Bij airbag voorin: passagiersstoel ver naar achteren schuiven, met inachtneming van de instructies in het handboek van uw auto.
- 4) Gebruik is niet mogelijk als er alleen een tweekantgordel aanwezig is.

### 3. Указания



#### Для защиты Вашего ребенка

- В принципе, действует следующее правило: Чем плотнее прилегает ремень к телу ребенка, тем выше его безопасность.
- Никогда не оставляйте ребенка в установленном в автомобиле детском сиденье без присмотра.
- Применение детского сиденья на заднем сиденье автомобиля: Передвиньте переднее сиденье вперед настолько, чтобы ребенок не касался ногами спинки переднего сиденья (Опасность травмирования!).
- Металлические и пластмассовые части детского сиденья нагреваются на солнце.  
**Внимание!** Ребенок может при этом получить ожоги. Защитите детское сиденье, если оно не используется в данный момент, от интенсивного солнечного излучения.
- Позволяйте ребенку входить и выходить только со стороны тротуара.
- Облегчите длительные поездки остановками, на которых ребенок сможет дать волю своему стремлению двигаться.

### 3. Vigtige anvisninger



#### Beskyt barnet

- Generelt gælder: Jo tættere selen sidder mod barnets krop, jo større er sikkerheden.
- Lad aldrig barnet være uden opsyn, når det sidder i autostolen i bilen.
- Anvendelse på bagsædet: Ryk forsædet så langt frem, at barnet ikke kan nå forsædets ryglæn med fødderne (fare for tilskadekomst).
- Autostolens metal- og plastdele opvarmes, når solen skinner på dem.  
**Forsigtig!** Pas på, at barnet ikke brænder sig. Beskyt autostolen mod kraftigt sollys, når den ikke er i brug.
- Lad kun barnet stige ind og ud af bilen til fortovsiden.
- Hold regelmæssigt pauser under længere ture, så barnet har mulighed for at bevæge sig.

### 3. Belangrijke aanwijzingen



#### Ter bescherming van uw kind

- In principe geldt: Hoe beter de gordel op het lichaam van uw kind aansluit, hoe groter de veiligheid.
- Laat uw kind nooit zonder toezicht in het kinderzitje in de auto achter.
- Gebruik op de achterbank: Schuif de voorstoel zo ver naar voren dat de voeten van uw kind de rugleuning van de voorstoel niet raken (verwondingsgevaar).
- De metaal- en kunststofdelen van het kinderzitje worden heet in de zon.  
**Voorzichtig!** Uw kind kan zich hieraan verbranden. Bescherm het kinderzitje, wanneer dit tijdelijk niet wordt gebruikt, tegen intensieve zonnestraling.
- Laat uw kind alleen in- en uitstappen aan de zijde van het trottoir.
- Houd tijdens lange ritten regelmatig pauzes zodat u tegemoetkomt aan de bewegingsdrang van uw kind.

**Для защиты всех пассажиров**

При экстренном торможении или дорожно-транспортном происшествии незакрепленные предметы и не пристегнутые пассажиры могут причинить травмы другим пассажирам. Поэтому необходимо всегда следить за тем, чтобы...

- были закреплены спинки сидений (например, зафиксировать заднее откидное сиденье).
- были зафиксированы все находящиеся в автомобиле тяжелые предметы или предметы с острыми кромками (например, на полке заднего стекла),
- все пассажиры были пристегнуты ремнями,
- детское сиденье всегда было зафиксировано, даже если в нем не перевозится ребенок.

**Для защиты Вашего автомобиля**

- При использовании детского сиденья на автомобильных чехлах из восприимчивых к деформациям материалов (например, из велюра, кожи и т.п.) могут появиться потертые места.



### Passagersikkerhed

Hårde opbremsninger eller biluheld indebærer altid en risiko for tilskadecomst som følge af f.eks. genstande eller personer, som ikke er sikret forsvarligt. Kontrollér derfor altid, at:

- bilsædernes ryglæn er fastgjort (gælder også for bagsædet).
- tunge eller skarpkantede genstande i bilen (f.eks. på baghylden) er sikret forsvarligt.
- alle personer i bilen benytter sikkerhedssele.
- autostolen er spændt fast, også selvom barnet ikke sidder i den.

### Beskyttelse af bilen

- På sædebetræk af f.eks. velour, læder etc. kan autostolen efterlade mærker.



### Ter bescherming van alle passagiers

Bij een noodstop of een ongeval kunnen niet vastgezette voorwerpen of personen andere passagiers verwonden. Zorg er daarom altijd voor dat...

- de rugleuningen van de zitplaatsen zijn vastgezet (bijv. de neerklapbare rugleuning van de achterbank vastklikken);
- alle zware of scherpe voorwerpen in de auto (bijv. op de hoedenplank) zijn vastgezet;
- alle personen in de auto de gordel om hebben;
- het kinderzitje in de auto is vastgezet, ook als er geen kind word vervoerd.

### Ter bescherming van uw auto

- Bepaalde autostoelbekledingen van gevoelig materiaal (bijv. velours, leer, etc) kunnen tekenen van slijtage gaan vertonen door gebruik van het autokinderzitje.



#### 4. Применение детского автомобильного сиденья для детей с весом тела 9 - 18 кг

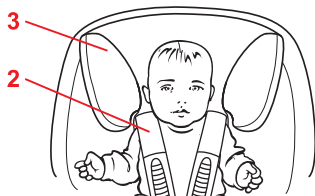

##### 4.1 Подгонка плечевых ремней



Правильно подогнанные плечевые ремни обеспечивают ребенку оптимальную посадку в детском сиденье.

Плечевые ремни **2** должны проходить на высоте плеч ребенка или выше.

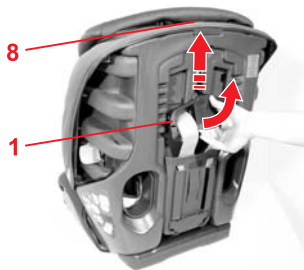

Вы можете подогнать высоту плечевых ремней к росту ребенка следующим образом:

- ❖ Ослабьте ремни насколько это возможно (см. 4.5).
- ❖ Отклонив регулятор высоты ремня **1**, освободите его из фиксатора.
- ❖ Сместите регулятор высоты ремня на нужную высоту плечевого ремня и зафиксируйте его снова.

**Внимание!** Регулятор подголовника должен находиться в **8** своей нижней позиции.

## 4. Anvendelse af autostolen til børn med 9 - 18 kg kropsvægt



### 4.1 Indstilling af skulderselerne



Korrekt indstillede skulderseler giver barnet den optimale støtte i autostolen.

Skulderselerne **2** skal sidde i barnets skulderhøjde eller lidt over.

Skulderselernes højde indstilles efter barnets størrelse på følgende måde:

- ✎ Løsn selerne så meget som muligt (se 4.5).
  - ✎ Tag selehøjde-indstillingen **1** ud af låsemekanismen.
  - ✎ Flyt selehøjde-indstillingen **1** til den rigtige skulderhøjde, og sæt den i hak.
- Forsigtig!** Sørg for, at hovedstøtte-indstillingen **8** er i den nederste position.

## 4. Gebruik van het autokinderzitje voor kinderen met een lichaamsgewicht van 9 t/m 18 kg



### 4.1 De schoudergordels afstellen



Juist afgestelde schoudergordels zorgen voor een optimale ondersteuning van uw kind in het autokinderzitje.

De schoudergordels **2** moeten op schouderhoogte van het kind of iets daarboven lopen.

U kunt de hoogte van de schoudergordels als volgt op de lichaamsgrootte van uw kind afstellen:

- ✎ Maak de gordels zover mogelijk los (zie 4.5).
  - ✎ Klik de gordelhoogteverstelling **1** uit de vergrendeling.
  - ✎ Schuif de gordelhoogteverstelling op de juiste hoogte voor de schoudergordels en klik deze vast.
- Let op!** Let erop dat de hoofdsteunverstelling zich **8** in de onderste stand bevindt.



## 4.2 Установка наклона детского автомобильного сиденья



До установки в Вашем автомобиле Вы можете установить сиденье в 2х положениях:

**Полезный совет!** Если ремень безопасности Вашего автомобиля слишком короткий, Вы можете установить детское сиденье в вертикальном положении.

✧ Для этого наклоните распорный клин **21** вперед или назад в желаемое положение.

- **назад:** для вертикального положения
- **вперед:** для комфортного сидения

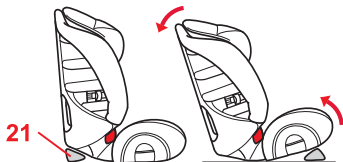

## 4.3 Монтаж сиденья в автомобиле



Вы можете зафиксировать детское сиденье с помощью 3-точечного ремня, действуя следующим образом:

✧ Установите детское сиденье в направлении движения на автомобильном сиденье.

✧ Расположите диагональный ремень **6** между подголовником и боковиной **18** спинки сиденья,

**Внимание!** Не допускать скручивания ремня.

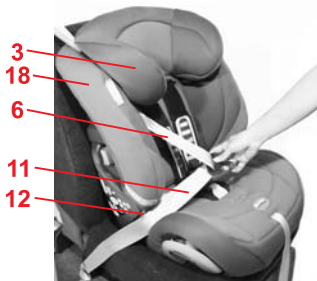

## 4.2 Indstilling af auto-stolens hældning



Sådan kan du indstille autostolen i to hældninger før montering i bilen:

**Tip!** Hvis bilselen er for kort under indbygning i bilen, kan det hjælpe at stille autostolen i oprejst stilling.

- ↗ Drej afstandskilen **21** frem eller tilbage til den ønskede stilling.
- **tilbage:** barnet sidder oprejst
- **frem:** barnet lænes behageligt tilbage

## 4.3 Montering i bilen



Sådan sikrer du autostolen med køretøjets 3-punkt-sele:

- ↗ Stil autostolen på bilsædet i kørselsretningen.
- ↗ Læg diagonalselen **6** mellem hovedstøtten og ryglænets sidedel **18**,  
**Forsigtig!** Pas på, at selen ikke snor sig.

## 4.2 De hellingshoek van het auto-kinderzitje instellen



U kunt het kinderzitje voor inbouw in de auto als volgt op twee hellingshoeken instellen:

**Tip!** Als de autogordel bij de inbouw te kort blijkt te zijn, kan het helpen het kinderzitje recht overeind te houden.

- ↗ Draai daarvoor het afstandsblokje **21** naar de gewenste plaats aan de voorzijde- of achterzijde.
- **achter:** voor rechtop zitten
- **voor:** voor comfortabel achterover leunen

## 4.3 Inbouw in de auto



U kunt het kinderzitje met de driepuntsgordel van de auto als volgt vastzetten:

- ↗ Plaats het kinderzitje in de rijrichting op de autostoel.
- ↗ Leid het schoudergedeelte **6** van de gordel tussen de hoofdsteun en het zijstuk **18** van de rugleuning.  
**Let op!** Verdraai de gordel niet.





- ✘ Вставьте поясной ремень **11** в обе светлокрасные направляющие ремня **12**.  
**Внимание!** Не допускать перекручивания ремня.
- ✘ Соедините 80 см диагонального ремня **6** и поясного ремня **11**.  
**Внимание!** Не допускать скручивания ремня.

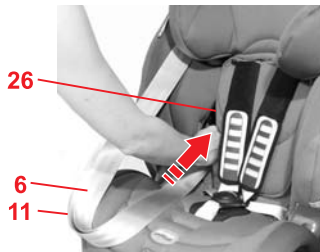

- ✘ Протяните ремень через первый ввод ремня **26** спинки сиденья.

- ✎ Læg hofseselen **11** ind i de to lyserøde seleføringer **12**.  
**Forsigtig!** Pas på, at selen ikke snor sig.
- ✎ Saml cirka 80 cm af diagonalselen **6** og hofseselen **11**.  
**Forsigtig!** Pas på, at selen ikke snor sig.

- ✎ Træk bilselen forfra gennem ryglænets første seleåbning **26**.

- ✎ Leid het heupgedeelte **11** van de autogordel in de twee lichtrode gordelgeleiders **12**.  
**Let op!** Verdraai de gordel niet.
- ✎ Pak ongeveer 80 cm van het schoudergedeelte **6** en het heupgedeelte **11** van de autogordel samen vast.  
**Let op!** Verdraai de gordel niet.

- ✎ Leid de autogordel van voren door de eerste gordeldoos **26** van de rugleuning.



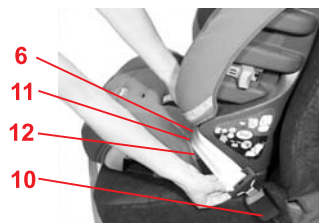
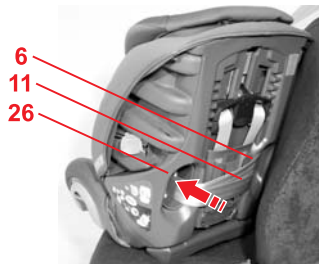

- ✧ Немного разверните детское сиденье от автомобильного.
- ✧ Выведите ремень через второй ввод ремня **26** вперед.  
**Внимание!** Не допускать скручивания ремня.

- ✧ Вставьте диагональный ремень **6** и поясной ремень **11** со стороны замка ремня автомобиля **10** во входы ремня **12**.
- ✧ Зафиксируйте язычки в замке автомобильного ремня **10**. ЩЕЛК!

**Встаньте коленями на детское сиденье и натяните ремень безопасности след. образом:**

- ✧ Потяните диагональный ремень **6**, затем ремень безопасности, чтобы натянуть поясной ремень **11**.

- ↘ Drej autostolen lidt væk fra bilsædet.
- ↘ Træk bilselen bagfra gennem den anden seleåbning **26** og frem igen.  
**Forsigtig!** Pas på, at selen ikke snor sig.

- ↘ Læg diagonalselen **6** og hofteselen **11** ind i seleføringerne **12** på den side, hvor bilens seletås **10** sidder.
- ↘ Lad låsetungen gå i hak i bilens seletås **10**. KLIK!

**Sæt knæet op i autostolen, og stram bilselen på følgende måde:**

- ↘ Træk først i diagonalselen **6** fornedet ved bilens seletås for at stramme hofteselen **11**.

- ↘ Draai het kinderzitje iets van de autostoel af.
- ↘ Leid nu de autogordel van achteren door de tweede gordeldoorvoer **26** van de rugleuning.  
**Let op!** Verdraai de gordel niet.

- ↘ Leid het schoudergedeelte **6** en het heupgedeelte **11** van de autogordel aan de kant van gordelslot **10** door de gordelgeleider **12**.
- ↘ Klik de gespdelen in het gordelslot **10** vast. KLIK!

**Plaats uw knie in het kinderzitje en trek de autogordel als volgt strak:**

- ↘ Trek eerst aan het schoudergedeelte **6** van de autogordel onder aan het gordelslot om het heupgedeelte **11** aan te trekken.



9 - 18 kg

RUS

DK

NL



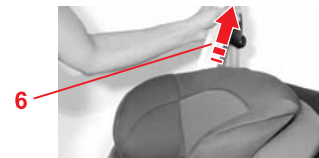

✎ Удерживайте диагональный ремень **6** снизу и протяните над вводом ремня **26** диагональный ремень **6** вперед, чтобы протянуть свободный ремень.

✎ Потяните за диагональный ремень **6**, чтобы натянуть весь автомобильный ремень. **Внимание!** Замок автомобильного ремня **10** ни в коем случае не должен находиться в направляющей ремня **12**. В противном случае попытайтесь поменять сиденья или установите детское сиденье в наклонное положение (см. 4.2)

✎ Убедитесь, что детское сиденье надежно закреплено. В противном случае повторно затяните ремень. **Полезный совет!** Наклоните зафиксированное сиденье вперед. Оно должно быть закреплено неподвижно.

- Hold fast i diagonalselen **6** forinden, og træk så diagonalselen **6** frem over seleåbningen **26** for at trække den løse sele igennem.

- Træk nu kraftigt i diagonalselen **6** for at stramme hele bilselen.

**Forsigtig!** Bilens selelås **10** må under ingen omstændigheder ligge i seleføringen **12**. Hvis det er tilfældet, skal du prøve på et andet sæde eller montere barnesædet i den tilbagelænedede stilling (se 4.2).

- Kontrollér, at autostolen er monteret, så den sidder fast. Stram ellers bilselen endnu mere.  
**Tip!** Træk autostolen frem i selen. Den må ikke kunne bevæge sig eller kun en lille smule.

- Houd het schoudergedeelte **6** van de autogordel onderaan vast en trek dan boven aan de gordeldoorvoer **26** het schoudergedeelte **6** naar voren om de losse gordel door te trekken.

- Trek nu stevig boven aan het schoudergedeelte **6**, van de autogordel om de hele autogordel aan te trekken.

**Let op!** Het gordelslot **10** mag in geen geval in de gordelgeleider **12** liggen. Indien dit wel het geval is, probeert u het kinderzitje op een andere zitplaats in de achteroverleunstand (zie 4.2) in te bouwen.

- Zorg ervoor dat het kinderzitje vast is ingebouwd. Trek anders de autogordel nogmaals strak.  
**Tip!** Trek het kinderzitje aan de gordel naar voren. Er mag niet of nauwelijks beweging zijn.



9 - 18 kg

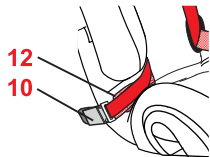
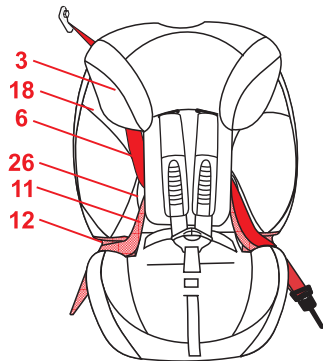

#### 4.4 Проверка правильной установки детского сиденья



Для гарантии безопасности Вашего ребенка убедитесь в том, что...

- детское сиденье надежно закреплено в автомобиле,
- автомобильный ремень натянут и не скручен,
- поясной ремень **11** проходит через обе ярко-красные направляющие ремня **12**,
- диагональный ремень **6** на автомобильном ремне **10** на противоположной стороне, проходит между боковиной **18** и подголовником **3**,
- язычки замка и замок автомобильного ремня **10** **не** находятся в красных направляющих ремня **12** автомобильного детского сиденья,

#### 4.4 Sådan er autostolen monteret rigtigt



##### Kontrollér for en sikkerheds skyld følgende...

- autostolen er fast monteret i bilen,
- bilens sele er stram og ikke snoet,
- hofteselen **11** går gennem begge de lyserøde seleføringer **12**,
- diagonalselen **6** sidder på siden over for bilens seletås **10**, mellem sidedelen **18** og hovedstøtten **3**,
- låsetungen og seletåsen **10** til bilens sele sidder **ikke** i autostolens lyserøde seleføringer **12**,

#### 4.4 Zo is het autokinderzitje juist ingebouwd



##### Controleer voor de veiligheid van uw kind of...

- het autokinderzitje vast in de auto is ingebouwd,
- de autogordel strak is gespannen en niet is verdraaid,
- het heupgedeelte **11** van de gordel door de twee lichtrode gordelgeleiders **12** loopt,
- het schoudergedeelte **6** van de autogordel aan de tegenover het gordelslot **10** liggende zijde tussen het zijstuk **18** en de hoofdsteun **3** loopt,
- de gespdelen en het slot **10** van de autogordel **niet** in de lichtrode gordelgeleiders **12** van het autokinderzitje liggen,



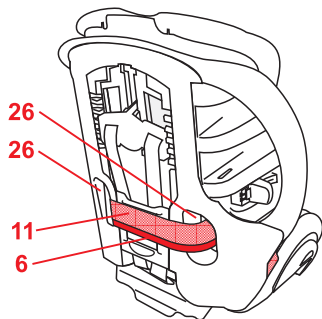

- поясной ремень **11** и диагональный ремень **6** проходят через направляющие ремня **26** спинки сиденья.

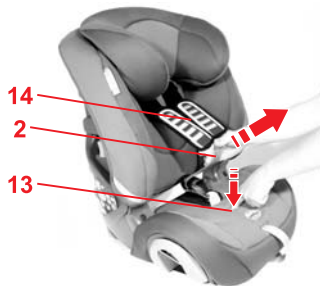

#### 4.5 Ослабьте ремни

- ✎ Нажмите на кнопку регулировки натяжения **13** и вытяните оба плечевых ремня **2** одновременно вперед. **Внимание!** Не допускается тянуть за плечевые подкладки **14**.



- hofteselen **11** og diagonalselen **6** går gennem ryglænets seleføringer **26**.

- het heupgedeelte **11** en het schoudergedeelte **6** van de autogordel door de gordeldoorvoeren **26** van de rugleuning lopen.



9 - 18 kg

#### 4.5 Sådan løsnes selerne

- ✎ Tryk på justeringsknappen **13**, og træk de to skulderseler **2** frem samtidig.

**Forsigtig!** Træk ikke i skulderpolstringerne **14**.



#### 4.5 De gordels lossen maken

- ✎ Druk op de verstelknop **13** en trek de beide schoudergordels **2** tegelijkertijd naar voren.

**Let op!** Trek niet aan de schouderkussentjes **14**.



## 4.6 Пристегивание ребенка ремнями

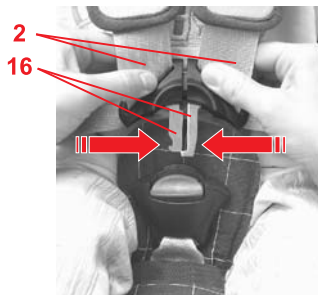
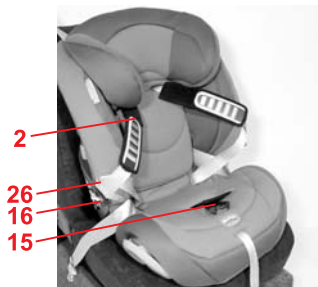

- ✧ Ослабьте плечевые ремни **2** (см. пункт 4.5).
- ✧ Откройте замок ремня **15** (нажав на красную кнопку).
- ✧ Введите язычки замка **16** в резиновые крепления **26**.
- ✧ Усадите ребенка в детское сиденье.
- ✧ Направьте плечевые ремни **2** поверх плеч ребенка.  
**Внимание!** Не допускать скручивания или перестановки плечевых ремней **2**.
- ✧ Сведите оба язычка замка **16** друг с другом...

## 4.6 Fastspænding af barnet



- ✎ Løsn skulderselerne **2** (se 4.5).
- ✎ Åbn selelåsen **15** (tryk på den røde knap).
- ✎ Sæt låsetungerne **16** ind i holdegummiet **26**.
- ✎ Sæt barnet i autostolen.
- ✎ Læg skulderselerne **2** over barnets skuldre.  
**Forsigtig!** Skulderselerne **2** må ikke snos, og der må ikke byttes om på dem.
  
- ✎ Sæt de to låsetunger **16** sammen...

## 4.6 De gordel bij uw kind omdoen



- ✎ Maak de schoudergordels **2** wat losser. (zie 4.5).
- ✎ Open het gordelslot **15** (druk op de rode knop).
- ✎ Steek de gespdelen **16** in de bevestigingsrubbers **26**.
- ✎ Plaats uw kind in het kinderzitje.
- ✎ Leid de schoudergordels **2** over de schouders van uw kind.  
**Let op!** Verdraai de schoudergordels **2** niet en wissel deze ook niet om.
  
- ✎ Breng de beide gespdelen **16** bij elkaar...





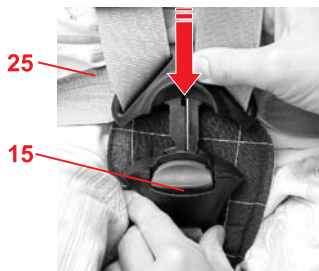

- ✧ ... и зафиксируйте их с щелчком в замке ремня **15**. ЩЕЛК!
- ✧ Натяните ремни так, чтобы они плотно прилегали к телу ребенка (см. 4.7).  
**Внимание!** Поясные ремни **25** должны проходить через паховый сгиб ребенка как можно ниже.

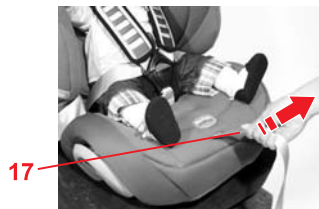

#### 4.7 Натяжение ремней

- ✧ Потяните регулировочный ремень **17**, система ремней должна равномерно и плотно прилегать к телу ребенка.  
**Внимание!** Ziehen Sie den Verstellgurt **17** вытяните конец ремня прямо не смещая его в сторону или вверх.

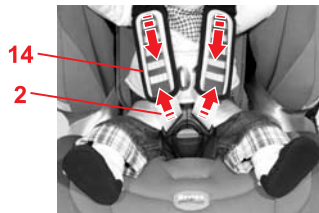

- ✧ Разровняйте плечевые накладки **14** снова по направлению вниз.
- ✧ Потяните плечевые ремни **2**, убедитесь, что плечевые ремни **25** натянуты и ремень прилегает равномерно.
- ✧ Потяните регулировочный ремень **17**, система ремней должна равномерно и плотно прилегать к телу ребенка.

- ✎ ...og lad dem gå i hak i seletåsen **15** (skal kunne høres). KLIK!
- ✎ Stram selerne, så de ligger tæt ind til barnets krop (se 4.7).  
**Forsigtig!** Hofteselerne **25** skal sidde så tæt på barnets lysken som muligt.

#### 4.7 Stramning af selerne

- ✎ Træk i indstillingsselen **17**, til selen sidder tæt og ensartet på barnets krop.  
**Forsigtig!** Træk indstillingsselen **17** så lige ud som muligt og ikke til siden eller op.
- ✎ Træk skulderpolstringerne **14** ned igen.
- ✎ Træk i skuldreselerne **2** for at kontrollere, at hofteselerne **25** er stramme, og at selen sidder stramt til.
- ✎ Træk i indstillingsselen **17** igen, til selen sidder tæt og ensartet på barnets krop.

- ✎ ...en klik deze hoorbaar in het gordelslot **15** vast. KLIK!
- ✎ Trek de gordels aan tot deze strak om het lichaam van uw kind zitten (zie 4.7).  
**Voorzichtig!** De heupgordels **25** moeten zo laag mogelijk over de liezen van uw kind lopen.

#### 4.7 De gordel straktrekken

- ✎ Trek aan de verstelgordel **17** tot de gordels gelijkmatig en strak om het lichaam van uw kind zitten.  
**Let op!** Trek de verstelgordel **17** indien mogelijk recht naar buiten en niet zijdelings of naar boven.
- ✎ Trek de schouderkussentjes **14** weer naar beneden.
- ✎ Trek aan de schoudergordels **2** om ervoor te zorgen dat de heupgordels **25** zijn aangetrokken en de gordels gelijkmatig aansluiten.
- ✎ Trek nogmaals aan de verstelgordel **17** tot de gordels gelijkmatig en strak om het lichaam van uw kind zitten.



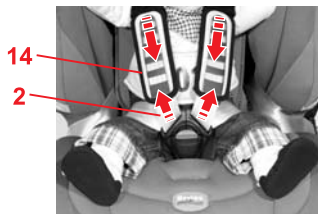
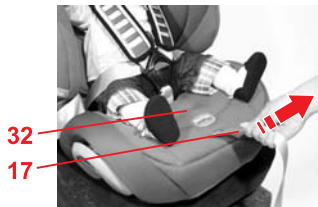

### EVOLVA 1-2-3 plus: Затяните ремни, используя Click & Safe™



Click &amp; Safe

✧ Тяните за регулировочный ремень **17**, пока индикация натяжения ремня **32** не издаст щелчок.

**Полезный совет!** Ziehen Sie den Verstellgurt **17** вытяните конец ремня прямо не смещая его в сторону или вверх.

✧ Разровняйте плечевые накладки **14** снова по направлению вниз.

✧ Потяните плечевые ремни **2**, убедитесь, что плечевые ремни **25** натянуты и ремень прилегает равномерно.

✧ Еще раз до щелчка потяните за конец ремня **17**, пока не услышите щелчок.

## EVOLVA 1-2-3 plus: **Stramning af selerne med Click & Safe™**



Click &amp; Safe

- ✎ Træk i indstillingssele **17**, indtil der kan høres et tydeligt klik på selens spændingsindikator **32**.  
**Tip!** Træk indstillingssele **17** så lige ud som muligt og ikke til siden eller op.
- ✎ Træk skulderpolstringerne **14** ned igen.
- ✎ Træk i skulderselerne **2** for at kontrollere, at hofteselerne **25** er stramme, og at selen sidder stramt til.
- ✎ Træk i indstillingssele **17** igen, indtil der kan høres et klik.

## EVOLVA 1-2-3 plus: **De gordels straktrekken met Click & Safe™**



Click &amp; Safe

- ✎ Trek aan de verstelgordel **17** tot u de gordelspanningsindicatie **32** duidelijk hoort klikken.  
**Tip!** Trek de verstelgordel **17** indien mogelijk recht naar buiten en niet zijdelings of naar boven.
- ✎ Trek de schouderkussentjes **14** weer naar beneden.
- ✎ Trek aan de schoudergordels **2** om ervoor te zorgen dat de heupgordels **25** zijn aangetrokken en de gordels gelijkmatig aansluiten.
- ✎ Trek nogmaals aan de verstelgordel **17** tot u een klik hoort.



9 - 18 kg

## 4.8 Проверка безопасности ребенка



Для гарантии безопасности Вашего ребенка убедитесь в том, что...

- ремни детского сиденья плотно прилегают к телу ребенка, не стесняя его,
- плечевые ремни **2** правильно отрегулированы,
- ремни **не** перекручены,
- язычки замка **16** зафиксированы в замке ремня **15**,
- плечевые подкладки **14** правильно прилегают к телу.

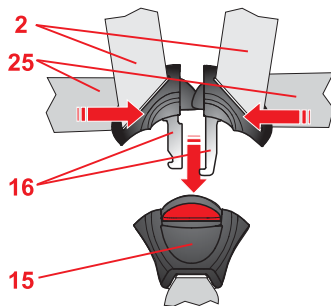

## 4.8 Sådan sikres barnet korrekt



### Kontrollér for en sikkerheds skyld følgende...

- autostolens seler skal sidde tæt ind til barnets krop uden at sidde for stramt,
- skulderselerne **2** skal være korrekt indstillet,
- selerne må **ikke** være snoede,
- låsetungerne **16** skal være i hak i seletåsen **15**,
- skulderpolstringerne **14** skal sidde tæt til kroppen.

## 4.8 Zo is uw kind goed beveiligd



### Controleer voor de veiligheid van uw kind of...

- de gordels van het autokinderzitje nauwsluitend zitten zonder uw kind echter te beknellen,
- de schoudergordels **2** juist zijn afgesteld,
- de gordels **niet** zijn verdraaid,
- de gespdelen **16** in het gordelslot **15** zijn vastgeklikt,
- de schouderkussentjes **14** vast tegen het lichaam aanliggen.



## 5. Применение детского автомобильного сиденья для детей с весом тела 15 - 36 кг

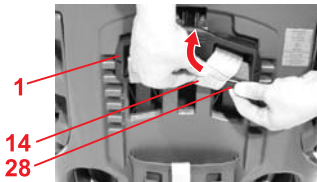
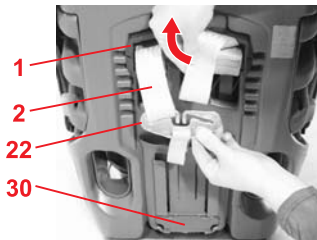

### 5.1 Демонтаж 5-точечного ремня

- ✧ Ослабьте ремни насколько это возможно (см. 4.5).
- ✧ Поверните вверх дугу для ношения **1** детского сиденья (см. 4.1).
- ✧ Вытяните плечевые ремни **2** из соединительного элемента **22**.
- ✧ Защелкните соединительный элемент **22**, на спинке сиденья снизу **29**, в крепление **30**.
- ✧ Петли ремня плечевых подкладок **14** переместите с перемычки **28** регулятора высоты ремня **1** вниз.
- ✧ Вытяните плечевые ремни **2** и петли ремня плечевых подкладок **14** из пазов для ремня.
- ✧ Откройте текстильную застежку на перемещаемой подкладке **23** и снимите ее.

## 5. Anvendelse af auto-stolen til børn med 15 - 36 kg kropsvægt



### 5.1 Afmontering af 5-punkt-selen

- ✎ Løsn selerne så meget som muligt (se 4.5).
- ✎ Stil selehøjde-indstillingen **1** helt op (se 4.1).
- ✎ Tag skulderselerne **2** ud af forbindelsesdelen **22**.
- ✎ Klips forbindelsesdelen **22** nederst på ryglænet **29** i holderen **30**.

- ✎ Skub skulderpolstringernes selestropper **14** ned fra selehøjde-indstillingens **1** mellemstykke **28**.
- ✎ Tag skulderselerne **2** og skulderpolstringernes selestropper **14** ud af seleslidserne.
- ✎ Åbn velcrobåndet ved skridtpolstringen **23** og tag den af.

## 5. Gebruik van het autokinderzitje voor kinderen met een lichaamsgewicht van 15 t/m 36 kg



### 5.1 Uitbouw van de vijfpuntsgordel

- ✎ Maak de gordels zo ver mogelijk los (zie 4.5).
- ✎ Schuif de gordelhoogteverstelling **1** helemaal naar boven (zie 4.1).
- ✎ Maak de schoudergordels **2** los van het verbindingstuk **22**.
- ✎ Klik het verbindingstuk **22**, onder aan de rugleuning **29** in de bevestiging **30**.
- ✎ Schuif de gordellussen van de schouderkussentjes **14** van de overbrugging **28** van de gordelhoogteverstelling **1** omlaag.
- ✎ Trek de schoudergordels **2** en de gordellussen van de schouderkussentjes **14** uit de gordelsleuven.
- ✎ Open de klittenbandsluiting van de gordelslothes **23** en verwijder deze.





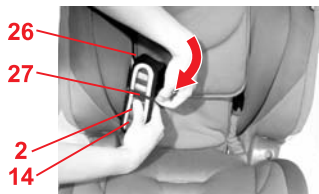
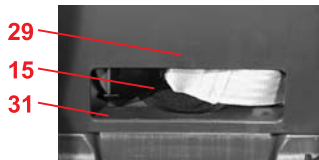
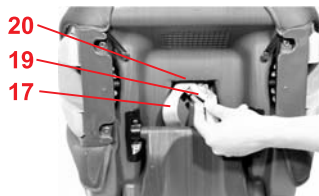

- ✧ Снимите регулировочный ремень **17** из металлической пластины **19**.
- ✧ Проденьте металлическую пластинку **19**, при помощи которой замок ремня **15** закреплен на сиденье, ребром через паз для ремня **20**.
- ✧ Откройте замок ремня **15** снова.
- ✧ Протяните ремни с язычками **16** через пезы для поясного ремня чехла.
- ✧ Поместите замок ремня **15** в вещевой ящик под чехлом **31** в спинке сиденья **29**.
- ✧ Поместите регулировочный ремень **17** под чехол.
- ✧ Закрепите плечевые накладки **14** и плечевые ремни **2** в резиновых петлях **27** на направляющих ремня **26**.

- ✎ Tag indstillingsselen **17** ud af metalpladen **19**.
- ✎ Skub metalpladen **19**, som forbinder seleslåsen **15** med autostolen, på højkant gennem seleslidsen **20**.
- ✎ Åbn seleslåsen **15** igen.
  
- ✎ Træk selerne med låsetungerne **16** gennem betrækkets hofteseleslids.
- ✎ Læg seleslåsen **15** ind under betrækket i opbevaringsrummet **31** i ryglænet **29**.
  
- ✎ Skub indstillingsselen **17** ind under betrækket.
- ✎ Fastgør skulderpolstringerne **14** og skulderselerne **2** i gummistropperne **27** på selegennemføringerne **26**.

- ✎ Maak de verstelgordel **17** los van de metalen plaat **19**.
- ✎ Schuif de metalen plaat **19** waarmee het gordelslot **15** aan de zitkuip is bevestigd met de smalle kant door de gordelsleuf **20**.
- ✎ Open het gordelslot **15**.
  
- ✎ Schuif de gordels met de gespden **16** door de sleuven voor het heupgedeelte van de autogordel in de bekleding.
- ✎ Leid het gordelslot **15** onder de bekleding door naar het opbergvak **31** in de rugleuning **29**.
  
- ✎ Schuif de verstelgordel **17** onder de bekleding.
- ✎ Bevestig de schouderkussentjes **14** en de schoudergordels **2** in de rubberen lussen **27** aan de gordeldoelvoeren **26**.



15 - 36 kg

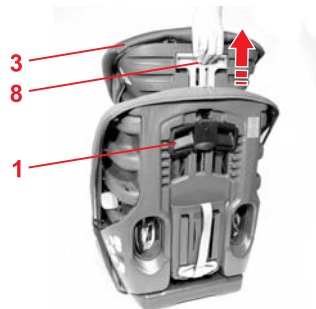
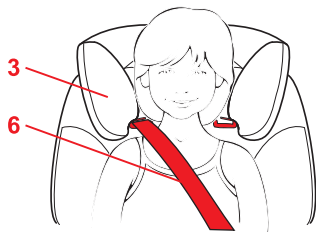

## 5.2 Регулировка высоты подголовника



Правильно подогнанный подголовник **3** обеспечивает оптимальное положение диагонального ремня **6**, и гарантирует ребенку необходимую защиту и комфорт. Подголовник **3** можно зафиксировать по высоте в одном из 5 положений.

- Подголовник **3** должен быть отрегулирован таким образом, чтобы между плечами ребенка и подголовником **3** могли поместиться два пальца.

**Отрегулировать высоту подголовника **3** в соответствии с ростом ребенка можно следующим образом:**

- ✧ Поверните вверх дугу для ношения **1** детского сиденья (см. 4.1).
- ✧ Усадите ребенка в детское сиденье.
- ✧ Возьмитесь за заднюю сторону подголовника **3** и потяните регулятор подголовника **8** наверх. Теперь подголовник **3** разблокирован.
- ✧ Разблокированный подголовник **3** можно зафиксировать на необходимой высоте. Как только Вы отпустите ручку регулировки **8**, подголовник **3** зафиксируется.

## 5.2 Højdejustering af hovedstøtten



En korrekt indstillet hovedstøtte **3** sikrer, at diagonalselen **6** sidder optimalt og giver barnet den optimale komfort og sikkerhed. Hovedstøttens højde **3** kan indstilles i 5 positioner.

- Hovedstøtten **3** skal indstilles, så der er plads til to fingre mellem barnets skuldre og hovedstøtten **3**

### Hovedstøttens højde **3** indstilles efter barnets størrelse på følgende måde:

- Stil selehøjde-indstillingen **1** helt op til den øverste stilling (se 4.1).
- Lad barnet sætte sig i autostolen.
- Hold fast på bagsiden af hovedstøtten **3**, og træk hovedstøtte-indstillingen **8** op. Nu er hovedstøtten **3** låst op.
- Nu kan hovedstøtten **3** indstilles til den ønskede højde. Så snart hovedstøtte-indstillingen **8** slippes, går hovedstøtten **3** i hak.

## 5.2 Instelling van de hoogte van de hoofdsteun



Een goed afgestelde hoofdsteun **3** waarborgt de optimale positie van het schoudergedeelte van de gordel **6** en biedt uw kind de gewenste beveiliging en een heerlijk comfort. U kunt de hoogte van de hoofdsteun **3** in vijf standen vastklikken.

- De hoofdsteun **3** moet zo zijn afgesteld dat er tussen de schouders van uw kind en de hoofdsteun **3** nog twee vingers ruimte is.

### U kunt de hoogte van de hoofdsteun **3** als volgt op de lichaamsgrootte van uw kind afstellen:

- Schuif de gordelhoogteverstelling **1** naar de bovenste stand (zie 4.1).
- Laat uw kind in het kinderzitje plaatsnemen.
- Grijp in de achterzijde van de hoofdsteun **3** en trek de hoofdsteunverstelling **8** naar boven. Nu is de hoofdsteun **3** ontgrendeld.
- U kunt nu de ontgrendelde hoofdsteun **3** op de gewenste hoogte instellen. Zodra u de verstelknop **8** loslaat, klikt de hoofdsteun **3** vast.



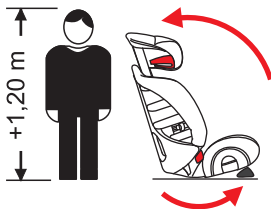

### 5.3 Установка наклона детского автомобильного сиденья



Вы можете установить детское автомобильное сиденье в 2 положения, как описано в п. 4.2.



**Внимание!** Для детей выше 1,20 м применяйте сиденье EVOLVA 1-2-3 только в наклонном положении, распорный клин **21** должен быть наклонен вперед.

### 5.4 Пристегивание ребенка ремнями



Вы можете зафиксировать детское сиденье с помощью 3-точечного ремня, действуя следующим образом:



#### 1. Закрепление ремня

☞ Установите детское сиденье на сиденье автомобиля.

**Внимание!** Для детей выше 1,20 м установите сиденье в наклонное положение, распорный клин **21** наклоните вперед (см. 5.3).



### 5.3 Indstilling af autostolens hældning



Autostolen kan indstilles i to hældninger som beskrevet under 4.2.



**Forsigtig!** For børn med en størrelse på over 1,20 m må **EVOLVA 1-2-3** kun anvendes i den tilbagelænedede stilling med afstandskilen **21** foran.

### 5.4 Fastspænding af barnet



Sådan sikrer du autostolen med køretøjets 3-punkt-sele:



#### 1. Fastspænding af bilselen

☞ Stil autostolen på bilsædet.

**Forsigtig!** Ved børn over 1,20 m må autostolen kun anvendes i tilbagelænet stilling med afstandskilen **21** foran (se 5.3).

### 5.3 De hellingshoek van het autokinderzitje instellen



Zoals beschreven in 4.2, kunt u het kinderkinderzitje op twee hellingshoeken instellen.



**Voorzichtig!** Voor kinderen die langer zijn dan 1,20 m mag **EVOLVA 1-2-3** in de achteroverleunstand alleen met het afstandsblokje **21** voor worden gebruikt.

### 5.4 De gordel bij uw kind omdoen



U kunt uw kind en het kinderkinderzitje met de driepuntsgordel van de auto als volgt vastzetten:



#### 1. Autogordel omdoen

☞ Plaats het kinderkinderzitje op de autostoel.

**Let op!** Gebruik bij kinderen die langer dan 1,20 m zijn, het kinderkinderzitje alleen in de achteroverleunstand met het afstandsblokje **21** voor (zie 5.3).



15 - 36 kg

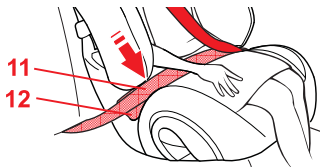
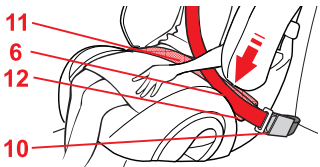

- ✧ Усадите ребенка в детское сиденье.
- ✧ Вытяните автомобильный ремень и проведите его над ребенком к замку автомобильного ремня **10**.  
**Внимание!** Не допускать скручивания ремня.
- ✧ Зафиксируйте язычки в замке автомобильного ремня **10**. **ЩЕЛК!**

## 2. Вставьте автомобильный ремень в красные направляющие ремня на детском сиденье.

- ✧ Вставьте диагональный ремень **6** и поясной ремень **11** со стороны замка ремня автомобиля **10** в красные направляющие ремня **12**.  
**Внимание!** Замок автомобильного ремня **10** ни в коем случае не должен находиться в приемнике ремня ярко-красного цвета **12**.

- ✧ Вставьте поясной ремень **11** на другой стороне подушки сиденья в ярко-красную направляющую ремня **12**.  
**Внимание!** Поясной ремень **11** должен проходить с обеих сторон через паховый сгиб ребенка как можно ниже.

- ✎ Lad barnet sætte sig i autostolen.
- ✎ Træk bilselen ud, og træk den foran barnet til bilens selelås **10**.  
**Forsigtig!** Pas på, at selen ikke snor sig.
- ✎ Lad låsetungen gå i hak i bilens selelås **10**.  
KLIK!

## 2. Bilselen lægges i de røde seleføringer på autostolen.

- ✎ Læg diagonalselen **6** og hofseselen **11** på den side, hvor bilens selelås **10** er og ind i den lyserøde seleføring **12**.  
**Forsigtig!** Bilens selelås **10** må ikke ligge på den lyserøde seleføring **12**.
- ✎ Læg også hofseselen **11** ind i den lyserøde seleføring **12** på den anden side.  
**Forsigtig!** Hofseselen **11** skal sidde så tæt på barnets lysken som muligt på begge sider.

- ✎ Laat uw kind in het kinderzitje plaatsnemen.
- ✎ Trek de autogordel los en leid deze voor uw kind langs naar het gordelslot **10**.  
**Let op!** Verdraai de gordel niet.
- ✎ Klik de gesp in het gordelslot **10** vast. KLIK!

## 2. Autogordel door de rode gordelgeleiders van het kinderzitje leiden.

- ✎ Leid het schoudergedeelte **6** en het heupgedeelte **11** van de autogordel aan de kant van gordelslot **10** door de lichtrode gordelgeleider **12**.  
**Let op!** Het gordelslot **10** mag niet op de lichtrode gordelgeleider **12** liggen.
- ✎ Leid het heupgedeelte **11** van de gordel aan de andere zijde ook door de lichtrode gordelgeleider **12**.  
**Let op!** Het heupgedeelte van de gordel **11** moet aan beide zijden zo laag mogelijk over de liezen van uw kind lopen.



15 - 36 kg



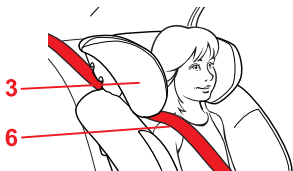
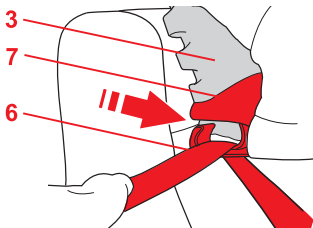

❖ Протяните диагональный плечевой ремень безопасности **6** через темно-красный держатель ремня **7** подголовника **3** таким образом, чтобы он полностью находился в держателе ремня **7** и не был перекручен.

❖ Убедитесь в том, что диагональный ремень **6** проходит над ключицей ребенка и не прилегает к шее.

**Полезный совет!** Высоту подголовника **3** можно также отрегулировать в автомашине.

❖ **Внимание!** Диагональный ремень **6** должен проходить по диагонали назад.

**Полезный совет!** Прохождение ремня можно отрегулировать с помощью перемещаемого регулятора направления ремня автомашины.

❖ **Внимание!** Диагональный ремень **6** не должен подходить к регулятору направления ремня спереди.

**Полезный совет!** Используйте в этом случае другое заднее сиденье.

❖ Подтяните автомобильный ремень путем натяжения диагонального ремня **6**.

- ✘ Træk diagonalselen **6** ind i den mørkerøde seleholder **7** til hovedstøtten **3**, indtil den ligger helt i seleholderen **7** uden at dreje.
  
- ✘ Kontrollér, at diagonalselen **6** sidder over barnets kraveben og ikke på halsen.  
**Tip!** Hovedstøtten **3** kan også indstilles i højden, mens autostolen er monteret i bilen.
- ✘ **Forsigtig!** Diagonalselen **6** skal gå skråt bagud.  
**Tip!** Seleforløbet kan reguleres med den justerbare selestyring i bilen.
  
- ✘ **Forsigtig!** Diagonalselen **6** må aldrig føres frem til bilens selestyring.  
**Tip!** Prøv i så fald et andet sæde på bagsædet.
- ✘ Stram bilselen ved at trække i diagonalselen **6**.

- ✘ Leid het schoudergedeelte **6** van de gordel in de donkerrode gordelhouder **7** van de hoofdsteun **3** totdat deze zich volledig en niet verdraaid in gordelhouder **7** bevindt.
  
- ✘ Controleer of het schoudergedeelte **6** van de gordel over het sleutelbeen van uw kind loopt en niet vast tegen de hals ligt.  
**Tip!** U kunt de hoogte van de hoofdsteun **3** ook nog in de auto afstellen.
- ✘ **Voorzichtig!** Het schoudergedeelte **6** van de gordel moet schuin naar achteren lopen.  
**Tip!** U kunt de weg van de gordel met de instelbare gordelomleider van uw auto regelen.
  
- ✘ **Let op!** Het schoudergedeelte **6** van de gordel mag nooit naar voren naar de gordelomleider in de auto lopen.  
**Tip!** Probeer in dit geval een andere zitplaats op de achterbank.
- ✘ Trek de autogordel strak door aan het schoudergedeelte **6** te trekken.



15 - 36 kg

## 5.5 Проверка безопасности ребенка



Для гарантии безопасности  
Вашего ребенка убедитесь  
в том, что...

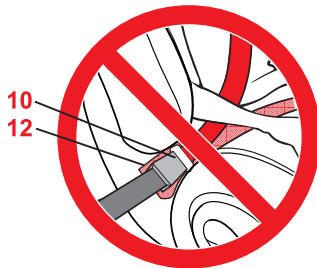
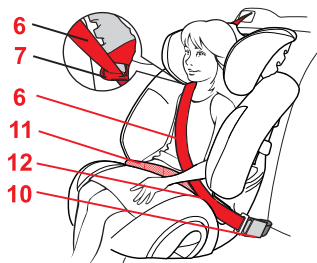

- поясной ремень **11** проходит с обеих сторон через ярко-красные направляющие ремня **12**, расположенные на подушке сиденья,
- диагональный ремень **6** проходит со стороны замка автомобильного ремня **10** также через ярко-красную направляющую ремня **12**, расположенную на подушке сиденья,
- диагональный ремень **6** проходит через темно-красный держатель ремня **7** подголовника **3**,
- диагональный ремень **6** проходит по диагонали назад,
- ремни натянуты и не перекручены,
- автомобильный ремень **10** не лежит на светло-красной направляющей ремня **12** или на детском сиденье.

## 5.5 Sådan sikres barnet korrekt



### Kontrollér for en sikkerheds skyld følgende...



- Hofteselen **11** sidder i de lyserøde seleføringer **12** på begge sider,
  - Diagonalselen **6** på siden, hvor bilens selelås **10** er, sidder også i den lyserøde seleføring **12**
  - Diagonalselen **6** går gennem den mørkerøde seleholder **7** på hovedstøtten **3**,
  - Diagonalselen **6** forløber skråt bagud,
  - Selerne er stramme og ikke snoede,
- 
- Bilens selelås **10** sidder ikke på den lyserøde seleføring **12** eller på autostolen.

## 5.5 Zo is uw kind goed beveiligd



### Controleer voor de veiligheid van uw kind of...



- het heupgedeelte **11** van de gordel aan beide zijden door de twee lichtrode gordelgeleiders **12** van het zitkussen loopt;
  - het schoudergedeelte **6** van de gordel aan de kant van het gordelslot **10** ook door de lichtrode gordelgeleider **12** loopt;
  - het schoudergedeelte **6** van de gordel door de donkerrode gordelhouder **7** van de hoofdsteun **3** loopt;
  - het schoudergedeelte **6** van de gordel schuin naar achteren loopt;
  - de gordels goed strak zitten en niet zijn verdraaid;
- 
- het gordelslot **10** niet op de lichtrode gordelgeleider **12** of de zitkuip ligt.



15 - 36 kg

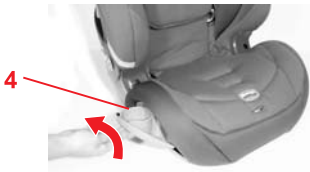
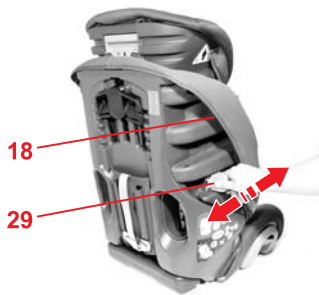

## 6. EVOLVA 1-2-3 plus: Регулировка ширины спинки сиденья

Для спинки сиденья 29 Evolva 1-2-3 plus Вы можете регулировать ширину.

☞ Потяните светло-серые регуляторы ширины 24 на внешних сторонах боковин 18 вперед или назад в желаемое положение.

- **назад:** сиденье станет шире
- **вперед:** сиденье станет уже

## 7. Использование откидной подставки для напитков

**Внимание!** Чтобы избежать травм, ни в коем случае не используйте полку для...

- горячих напитков
- острых или заостренных предметов (например, карандашей)
- твердых и тяжелых предметов (например, алюминиевых фляг)

☞ Наклоняйте подставку для напитков 4 вверх и в сторону, пока она не зафиксируется.

## 6. EVOLVA 1-2-3 plus: Bredde-indstilling af ryglænet

Ryglænet **29** kan indstilles i bredde for Evolva 1-2-3 plus.

- ✧ Skub de to lysegrå bredde-indstillinger **24** på sidedelens yderside **18** frem eller tilbage til den ønskede stilling.
- **tilbage:** sædet bliver bredere
- **frem:** sædet bliver smallere

## 7. Brug af drikkeholdere, der kan drejes ud

**Forsigtig!** For at undgå ulykker må holderne aldrig bruges til...

- varme væsker
- skarpe eller spidse genstande (f.eks. blyanter)
- hårde og tunge genstande (f.eks. drikkeflasker af aluminium)

- ✧ Drej drikkeholderen **4** op og ud, til den går i hak.

## 6. EVOLVA 1-2-3 plus: **Instelling van de breedte van de rugleuning**

Bij de Evolva 1-2-3 plus kunt u de breedte van rugleuning **29** instellen.

- ✧ Schuif beide lichtgrijze breedteverstellers **24** aan de buitenzijde van het zijstuk **18** voorwaarts of achterwaarts naar de gewenste stand.
- **achterwaarts:** het zitje wordt breder
- **voorwaarts:** het zitje wordt smaller

## 7. Gebruik van de uitklapbare bekerhouder

**Let op!** Om letsel te voorkomen, dient u de opbergvakjes nooit te gebruiken voor...

- hete vloeistoffen
- scherpe of spitse voorwerpen (bijv. potloden)
- harde en zware voorwerpen (bijv. aluminium drinkflessen)

- ✧ Klap de bekerhouder **4** naar boven en buiten totdat deze vastklikt.

## 8. Инструкция по уходу



### Для сохранения защитной функции сиденья

- При дорожно-транспортном происшествии в результате столкновения или наезда на препятствие со скоростью свыше 10 км/ч в детском сиденье могут возникнуть повреждения, которые не всегда видны невооруженным глазом. В этом случае автомобильное детское сиденье следует заменить. Пожалуйста, правильно утилизируйте поврежденное сиденье (см. 9).
- Регулярно проверяйте все важные детали на предмет наличия повреждений. Убедитесь в том, что детали механической конструкции функционируют безупречно.
- Следите за тем, чтобы сиденье не было зажато между жесткими деталями конструкции автомобиля (двери, направляющие сидений и т.д.) или повреждено.
- Поврежденное сиденье (например, в результате падения) в обязательном порядке должно быть передано изготовителю для проверки.
- Не смазывайте детали детского сиденья.

## 8. Anvisninger til vedligeholdelse



### Bevarelse af autostolens beskyttende virkning

- Ved uheld med en kollisionshastighed på over 10 km/t kan autostolen tage skade, uden at det kan ses.  
Hvis det er tilfældet, skal autostolen udskiftes.  
Bortskaf den efter reglerne (se 9).
- Kontrollér med jævne mellemrum, at ingen af de vigtige dele har taget skade.  
Kontrollér, at de mekaniske komponenter fungerer efter hensigten.
- Pas på, at autostolen ikke kommer i klemme mellem hårde bildele (f.eks. bildøren, glideskinnerne osv.) og på denne måde beskadiges.
- Autostole, som er blevet beskadiget (f.eks. fordi de er faldet ned), skal altid efterses af producenten.
- Smør eller oliér aldrig autostolens dele.

## 8. Onderhoudshandleiding



### Voor het behoud van de beschermende werking

- Bij ongevallen waarbij de botssnelheid hoger dan 10 km/u is, kan het autokinderzitje beschadigd raken, hoewel de beschadigingen niet altijd zichtbaar hoeven te zijn.  
In dergelijke gevallen moet het autokinderzitje worden vervangen. Voer het zitje volgens de geldende voorschriften af (zie 9).
- Controleer alle belangrijke onderdelen regelmatig op beschadiging.  
Zorg ervoor dat de mechanische componenten vlekkeloos functioneren.
- Zorg ervoor dat het autokinderzitje niet tussen harde delen (portier, stoelrail, etc) klem komt te zitten en beschadigd raakt.
- Laat een autokinderzitje dat beschadigd is (bijv. als dit is gevallen) altijd door de fabrikant controleren.
- Smeer of olie nooit onderdelen van het kindersitje.



- Бережно относитесь к детскому сиденью, если он не используется. Не ставьте на сиденье тяжелые вещи. Не храните сиденье вблизи от прямых источников тепла или прямых солнечных лучей.

## 8.1 Уход за замком ремня

От функционирования замка ремня существенно зависит безопасность сиденья. Неисправности замка ремня в большинстве случаев возникают вследствие его загрязнения.

Неисправность

- При нажатии красной кнопки язычки замка выскакивают с задержкой.
- Язычки замка не фиксируются (каждый раз выталкиваются снова).
- Язычки замка вставляются без слышимого щелчка.
- Смыкание язычков замка происходит с торможением (как в вязкой среде).

Замок ремня открывается с большим трудом.

- Opbevar autostolen hensigtsmæssigt, når den ikke benyttes: Stil ikke tunge ting oven på den. Opbevar den aldrig i nærheden af direkte varmekilder eller i direkte sollys.

## 8.1 Pleje af seletåsen

En velfungerende seletås bidrager væsentligt til sikkerheden. Evt. fejlfunktioner ved seletåsen skyldes som regel snavs.

### Funktionsfejl

- Låsetungerne er meget længe om at springe ud, når der trykkes på den røde knap.
- Låsetungerne går ikke i hak (hopper ud igen).
- Låsetungerne går i hak uden tydeligt "klik".
- Låsetungerne møder modstand (som om de trykkes ned i en dej).
- Der skal bruges mange kræfter for at åbne seletåsen.

- Berg het kinderzitje zorgvuldig op als u deze niet gebruikt: Leg er geen zware dingen op. Sla het nooit op in de nabijheid van warmtebronnen of in direct zonlicht.

## 8.1 Het gordelslot onderhouden

Een goed werkend gordelslot is van wezenlijk belang voor de veiligheid. Problemen met de werking van het gordelslot zijn meestal het gevolg van verontreinigingen.

### Problemen met de werking

- Als op de rode knop wordt gedrukt, komen de gespdelen slechts langzaam uit het slot.
- De gespdelen kunnen niet meer worden vastgeklikt (schieten weer los).
- Er is geen duidelijk klik hoorbaar als de gespdelen worden vastgeklikt.
- De gespdelen lopen bij het vastklikken aan (hiervoor is meer kracht dan gebruikelijk nodig).
- Het gordelslot kan alleen met grote krachtsinspanning worden geopend.

### Устранение неисправности

Чтобы замок ремня снова работал исправно, его следует промыть, действуя следующим образом:

1. Демонтаж замка ремня (см. 5.1)
2. Промывание замка ремня
  - ✧ Положите замок ремня **15**, по меньшей мере, на 1 час в теплую воду с моющим средством. Затем промойте его и хорошо просушите.
3. Монтаж замка ремня
  - ✧ Проденьте металлическую пластинку **19** сверху вниз ребром через паз для ремня **20** в чехле **и через сиденье**. Потяните с силой за замок ремня **15**, чтобы **проверить его крепление**.
  - ✧ Закрепите перемещаемую прокладку **23**.

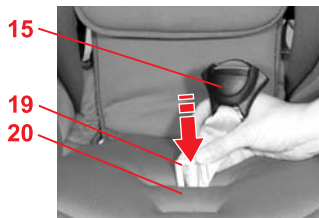

### Неисправность

- Язычки **16** не вставляются в замок ремня **15**.

### Устранение неисправности

- ✧ Нажмите на красную кнопку, чтобы разблокировать замок ремня **15**.

## Modforanstaltning

Sådan vaskes selelåsen, så den fungerer fejlfrit igen:

1. Afmonter selelåsen (se 5.1)
2. Vask selelåsen
  - ✎ Læg selelåsen **15** i blød mindst 1 time i varmt sæbevand. Skyl låsen grundigt, og lad den tørre helt.
3. Montering af selelås
  - ✎ Skub metalpladen **19** på højkant oppefra og ned gennem seleslidsen **20** i betrækket **og gennem autostolen**.  
Træk kraftigt i selelåsen **15** og kontrollér, om den er spændt **og sidder ordentligt fast**.
  - ✎ Fastgør skridtpolstringen **23**.

## Funktionsfejl

- Låsetungerne **16** kan ikke føres ind i selelåsen **15**.

## Modforanstaltning

- ✎ Tryk på den røde knap for at låse selelåsen **15** op.

## Oplossing

Het gordelslot kan als volgt worden gereinigd zodat dit weer vlekkeloos functioneert:

1. Gordelslot uitbouwen (zie 5.1)
2. Gordelslot uitwassen
  - ✎ Leg het gordelslot **15** minimaal 1 uur in warm water met een milde zeepoplossing. Spoel het slot vervolgens uit en laat dit goed drogen.
3. Bouw het gordelslot in.
  - ✎ Schuif de metalen plaat **19** met de smalle kant van boven naar beneden door de gordelsleuf **20** in de bekleding **en door de zitkuip**.  
Trek hard aan het gordelslot **15** om de **bevestiging te controleren**.
  - ✎ Bevestig de gordelslothes **23**.

## Problemen met de werking

- De gespdelen **16** kunnen niet meer in het gordelslot **15** worden vastgeklikt.

## Oplossing

- ✎ Druk op de rode knop om het gordelslot **15** te ontgrendelen.

## 8.2 Очистка

Вы должны проследить за тем, чтобы использовался только оригинальный запасной чехол фирмы Britax, поскольку этот чехол представляет собой существенную часть конструкции сиденья. Запасной чехол можно приобрести в специализированном магазине.



Запрещается эксплуатация детского сиденья **без чехла**.

- **Чехол** можно снимать и стирать в стиральной машине в щадящем режиме при температуре 30°C с использованием нейтрального моющего средства. Пожалуйста, соблюдайте указания по стирке, приведенные на этикетке чехла. При стирке с температурой выше 30°C материал чехла может полинять. Не разрешается отжим чехла в центрифуге, а также его сушка в электрической сушилке (ткань может отслоиться от набивки).
- **Пластмассовые детали** можно промывать в мыльном растворе. **Запрещается** применять сильнодействующие моющие средства (например, растворители).
- **Ремни** можно промывать в теплом мыльном растворе.

**Внимание!** Никогда не отделяйте язычки замка **16** от ремней.

## 8.2 Rengøring

Der må kun benyttes originale Britax-reservebetræk til autostolen, da de udgør en vigtig del af hele systemets funktion. Reservebetræk fås i specialforretningerne.



Autostolen må **ikke benyttes uden betræk**.

- **Betrækket** kan aftages og vaskes ved 30°C skåneprogram i vaskemaskinen med vaskemiddel til finvask. Følg anvisningerne på betrækkets vaskemærke. Hvis betrækket vaskes ved varmere temperaturer end 30°C, kan farverne løbe ud. Betrækket må ikke centrifugeres, og det må under ingen omstændigheder tørres i tørretumbleren (stoffet kan løsne sig fra polstringen).
- **Plastdelene** kan tørres af med sæbevand. **Undgå** brug af stærke rengøringsmidler (f.eks. opløsningsmidler).
- **Selerne** kan tørres af med lunkent sæbevand. **Forsigtig!** Fjern aldrig låsetungerne **16** fra selerne.

## 8.2 Reiniging

Gebruik bij vervanging uitsluitend originele Britax-bekleding. De bekleding is van wezenlijk belang voor de werking van het systeem. Vraag hiernaar bij de vakhandel.



Het autokinderzitje mag **niet zonder bekleding** worden gebruikt.

- De **bekleding** kan worden verwijderd en in de wasmachine worden gewassen met een fijnwasprogramma op 30°C en een fijnwasmiddel. Let op de aanwijzingen op het wasetiket van de bekleding. Als de bekleding op meer dan 30°C wordt gewassen, verkleurt de stof mogelijk. De bekleding mag niet worden gecentrifugeerd of in een elektrische wasdroger worden gedroogd (hierdoor kan de stof van de vulling losraken).
- De **kunststofdelen** kunnen met een zeepoplossing worden gereinigd. Gebruik **geen** bijtende middelen (zoals oplosmiddelen).
- De **gordels** kunnen met een lauwwarme zeepoplossing worden gereinigd. **Voorzichtig!** De gespdelen **16** mogen nooit van de gordels worden losgemaakt.

- Вы можете демонтировать **плечевые накладки 23** и стирать их в теплой воде с использованием мыльного раствора.

**Внимание!** Плечевые накладки **23** уменьшают риск получения травм Вашим ребёнком при аварии. Пользуйтесь детским автосиденьем только при наличии этих плечевых накладок **14**.

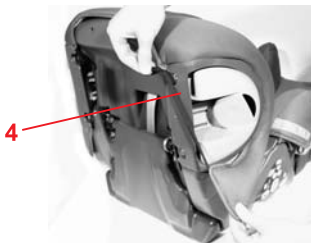
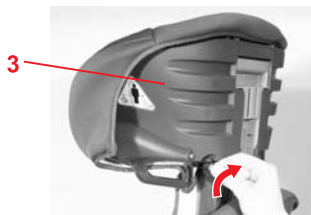

### 8.3 Снятие чехла

- ✧ Снимите ремень, как описано в п. 5.1.
- ✧ Надавите вверх на подголовник **3**.
- ✧ Отцепите кайму чехла и резиновые петли под краем сиденья.
- ✧ Снимите чехол подголовника **3**.
- ✧ Снимите резиновые петли чехла на подставке для напитков **4**.
- ✧ Уплотните чехол с углублением через подголовник **3**.

- **Skulderpolstringerne 23** kan tages af og vaskes i lunkent sæbevand.  
**Forsigtig!** Skulderpolstringerne **23** reducerer risikoen for, at dit barn kommer til skade ved en ulykke. Brug kun autostolen sammen med disse skulderpolstringer **14**.

### 8.3 Aftagning af betrækket

- ✎ Tag selen af som beskrevet (se 5.1).
- ✎ Stil hovedstøtten **3** helt op.
- ✎ Tag betrækkets kant og gummistropperne under autostolens kant af.
- ✎ Tag betrækket til hovedstøtten **3** af.
- ✎ Tag gummistropperne til betrækket ved drikkeholderen **4** af på sædets underside.
- ✎ Træk betrækket med udkæringen over hovedstøtten **3**.

- De **schouderkussentjes 23** kunnen worden uitgebouwd en met een lauwwarme zeepoplossing worden gereinigd.  
**Voorzichtig!** De schouderkussentjes **23** verlagen de kans op verwondingen bij uw kind bij een ongeval. Gebruik het autokinderzitje uitsluitend met deze schouderkussentjes **14**.

### 8.3 De bekleding verwijderen

- ✎ Maak de gordels los zoals beschreven (zie 5.1).
- ✎ Breng de hoofdsteun **3** helemaal omhoog.
- ✎ Maak de zoomranden en rubberen lussen onder de rand van het kinderzitje los.
- ✎ Verwijder de bekleding van de hoofdsteun **3**.
- ✎ Maak aan de onderzijde van het zitje de rubberen lussen van de bekleding bij de bekerhouder **4** los.
- ✎ Trek de bekleding met de uitsparing over de hoofdsteun **3**.



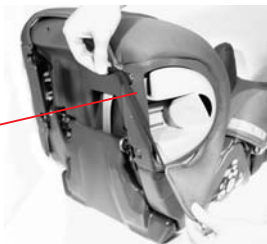
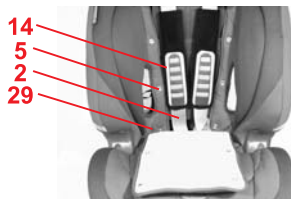

#### 8.4 EVOLVA 1-2-3 plus: Снятие чехла

- ✧ Ослабьте ремень (см. пункт 4.5).
- ✧ Откройте текстильную застежку на перемещаемой подкладке **23** и снимите ее.
- ✧ Откройте кнопки **5** слева и справа от чехла спинки сиденья **29** и подголовника **3**.
- ✧ Отцепите кайму чехла и резиновые петли под краем сиденья.
- ✧ Снимите чехол подголовника **3**.
- ✧ Вытяните замок ремня **15** и конец ремня **17** из чехла.
- ✧ Снимите резиновые петли чехла на подставке для напитков **4**.
- ✧ Уплотните чехол с углублением через подголовник **3**.

## 8.4 EVOLVA 1-2-3 plus: Aftagning af betrækket

- ✎ Løsn skulderselerne (se 4.5).
- ✎ Åbn velcrobåndet ved skridtpolstringen **23** og tag den af.
- ✎ Åbn trykknapperne **5** til venstre og højre på betrækket til ryglænet **29** og hovedstøtten **3**.
- ✎ Tag betrækkets kant og gummistropperne under autostolens kant af.
- ✎ Tag betrækket til hovedstøtten **3** af.
- ✎ Tag selelåsen **15** og indstillingsselen **17** ud af betrækket.
- ✎ Tag gummistropperne til betrækket ved drikkeholderen **4** af på sædets underside.
- ✎ Træk betrækket med udkæringen over hovedstøtten **3**.

## 8.4 EVOLVA 1-2-3 plus: De bekleding verwijderen

- ✎ Maak de schoudergordels losser (zie 4.5).
- ✎ Open de klittenbandsluiting van de gordelslothes **23** en verwijder deze.
- ✎ Maak de drukknoyen **5** links en rechts op de bekleding van de rugleuning **29** en de hoofdsteun **3** los.
- ✎ Maak de zoomranden en rubberen lussen onder de rand van het kinderzitje los.
- ✎ Verwijder de bekleding van de hoofdsteun **3**.
- ✎ Trek het gordelslot **15** en de verstelgordel **17** uit de bekleding.
- ✎ Maak aan de onderzijde van het zitje de rubberen lussen van de bekleding bij de bekerhouder **4** los.
- ✎ Trek de bekleding met de uitsparing over de hoofdsteun **3**.

## 8.5 Надевание чехла

- ✧ Все описанные операции следует выполнить в обратной последовательности согласно 8.3/8.4.
- ✧ **Внимание!** Убедитесь в том, что ремни не запутаны и правильно вложены в пазы ремней чехла.

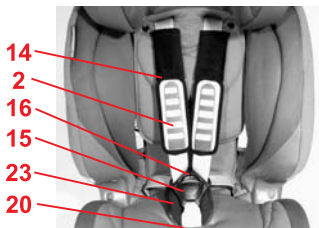
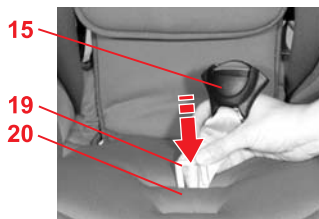

## 8.6 Монтаж ремней

- ✧ Вставьте металлическую пластину **19** ребром сверху вниз через паз для ремня **20**.  
**Внимание!** Потяните с силой за замок ремня **15** чтобы проверить его крепление.
- ✧ Заправьте в чехол плечевые ремни **2** вместе с язычками замка **16**.
- ✧ Закрепите перемещаемую прокладку **23**.
- ✧ Вставьте язычки с защелкиванием **16** в замок ремня (см 5.4).  
**Внимание!** Не допускать перекручивания или перепутывания ремней.

## 8.5 Påsætning af betrækket

- ☞ Gå frem i omvendt rækkefølge som beskrevet under 8.3/8.4.
- ☞ **Forsigtig!** Kontrollér, at selerne ikke er snoede, og at de er sat rigtigt ind i betrækkets seleslids.

## 8.6 Montering af selerne

- ☞ Sæt metalpladen **19** på højkant oppefra og ned gennem seleslidsen **20**.  
**Forsigtig!** Træk kraftigt i seleslåsen **15** og kontrollér, om den er spændt ordentligt fast.
- ☞ Sæt skuldreselerne **2** med låsetungerne **16** ind i betrækket.
- ☞ Fastgør skridtpolstringen **23**.
- ☞ Sæt låsetungerne **16** i hak i seleslåsen (se 5.4).  
**Forsigtig!** Selerne må ikke snos, og der må ikke byttes om på dem.

## 8.5 De bekleding bevestigen

- ☞ Ga gewoon in de omgekeerde volgorde zoals beschreven in 8.3/8.4 te werk.
- ☞ **Voorzichtig!** Zorg ervoor dat de gordels niet verdraaid zijn en wel op de juiste wijze in de gordelsleuven zijn gestoken.

## 8.6 Inbouw van de gordels

- ☞ Schuif de metalen plaat **19** met de smalle kant van boven naar beneden door de gordelsleuf **20**.  
**Voorzichtig!** Trek hard aan het gordelslot **15** om de bevestiging te controleren.
- ☞ Trek de schoudergordels **2** met de gespdelen **16** door de bekleding.
- ☞ Bevestig de gordelslothes **23**.
- ☞ Klik de gespdelen vast **16** in het gordelslot (zie 5.4).  
**Voorzichtig!** Verdraai de schoudergordels niet en wissel deze ook niet om.

- ✧ Наденьте плечевые подкладки **14** на плечевые ремни **2**.
- ✧ Поверните вверх дугу для ношения **8** детского сиденья (см. 5.2).

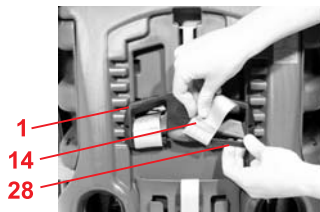

- ✧ Проденьте петли ремня плечевых подкладок **14** в пазы для ремня.
- ✧ Петли ремня плечевых подкладок **14** переместите на перемычку **28** регулятора подголовника **21**.

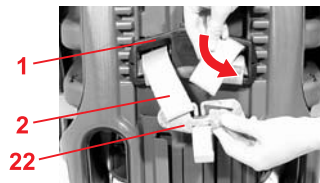

- ✧ Проденьте плечевые ремни **2** в пазы для ремня **5** и регулятор высоты ремня **1**. **Внимание!** Не допускать перекручивания или перепутывания ремней.
- ✧ Снова заправьте плечевые ремни **2** в соединительный элемент **22**.

- ✎ Sæt skulderpolstringerne **14** på skulderselerne **2**.
- ✎ Stil hovedstøtte-indstillingen **8** på den nederste stilling (se 5.2).
- ✎ Sæt skulderpolstringernes selestropper **14** ind i seleslidserne.
- ✎ Skub skulderpolstringernes selestropper **14** op på mellemstykket **28** til selehøjde-indstillingen **21**.
- ✎ Sæt skulderselerne **2** ind i seleslidsen **5** og i selehøjde-indstillingen **1**.  
**Forsigtig!** Selerne må ikke snos, og der må ikke byttes om på dem.
- ✎ Sæt skulderselerne **2** ind i forbindelsesdelen **22** igen.

- ✎ Schuif de schouderkussentjes **14** over de schoudergordels **2**.
- ✎ Schuif de hoofdsteunverstelling **8** naar de onderste stand (zie 5.2).
- ✎ Schuif de gordellussen van de schouderkussentjes **14** door de gordelsleuven.
- ✎ Schuif de gordellussen van de schouderkussentjes **14** op het verbindingsstuk **28** van de gordelhoogteverstelling **21**.
- ✎ Schuif de schoudergordels **2** in de gordelsleuven **5** en de gordelhoogteverstelling **1**.  
**Voorzichtig!** Verdraai de schoudergordels niet en wissel deze ook niet om.
- ✎ Bevestig de schoudergordels **2** weer aan het verbindingsstuk **22**.

## 9. Указания по утилизации

Пожалуйста, соблюдайте предписания по утилизации, действующие в Вашей стране.

Утилизация упаковочных материалов	
	Контейнер для картона
Утилизация отдельных деталей	
Чехол	Прочие отходы, использование для регенерации тепла
Пластмассовые детали	согласно маркировке в предусмотренные для этого контейнеры
Металлические детали	Контейнер для металлолома
Замок и язычок	Прочие отходы

## 10. Двухгодичная гарантия

На это автомобильное/велосипедное детское сиденье мы предоставляем двухгодичную гарантию на отсутствие брака изготовления или дефектов материала. Гарантийный срок исчисляется с момента покупки.

Для подтверждения сохраняйте заполненный гарантийный талон, подписанный Вами

## 9. Affaldsdeponering

Følg forskrifterne i dit land.

Deponering af emballagen	
	Container til pap
Deponering af enkeltdele	
Betræk	Restaffald, termisk forarbejdning
Plastdele	I containere i henhold til mærkningen
Metaldele	Container til metal
Lås og tunge	Restaffald

## 10. 2 års garanti

På denne autostol/cykelstol giver vi 2 års garanti på fabrikations- eller materialefejl. Garantiperioden begynder den dag, produktet købes. Du bedes i hele garantiperioden opbevare det udfyldte garantibevis, udleveringsbeviset, som er underskrevet af dig samt købskvitteringen.

## 9. Instructies voor de afvoer

Houd u aan de in uw land geldende afvoervoorschriften.

Afvoer van de verpakking	
	Bij het oud papier
Afvoer van de afzonderlijke delen	
Bekleding	Huisvuil, thermische verwerking
Kunststofdelen	Overeenkomstig de aanduiding op het deel in de daarvoor bestemde container
Metalen delen	Container voor metaal
Slot en gespden	Huisvuil

## 10. 2 jaar garantie

Wij geven 2 jaar garantie op fabricage- en materiaalfouten in deze auto-/fietskinderzitjes. De garantieperiode gaat in op de datum van aankoop. Bewaar om aanspraak op de garantie te kunnen maken de ingevulde garantiekaart, de door u ondertekende overdrachtscontrole en het aankoopbewijs gedurende de gehele garantieperiode.



формуляр контроля при покупке, а также торговый чек на весь период действия гарантийных обязательств.

При представлении рекламаций к сиденью должен быть приложен гарантийный талон. Гарантийные обязательства распространяются только на детские автомобильные/велосипедные сиденья, с которыми обращались надлежащим образом, и которые были отправлены обратно в чистом и аккуратном виде.

#### **Гарантийные обязательства не распространяются:**

- на естественной износ, а также на повреждения, вызванные чрезмерной нагрузкой
- на повреждения, возникшие как следствие применения не по назначению или неправильной эксплуатации

#### **Действует гарантия или нет?**

**Материалы:** Все наши материалы отвечают жестким требованиям к сохранению цвета под воздействием УФ-излучения. Несмотря на это, все материалы, подвергающиеся воздействию УФ-излучения, выцветают.

При этом речь идет не о дефектах материалов, а о естественных признаках износа, на которые гарантийные обязательства не распространяются.

I forbindelse med evt. reklamationer skal garantibeviset vedlægges autostolen. Garantien ydes kun, hvis autostolen/cykelstolen er blevet behandlet med den fornødne omhu og returneres i ren og ordentlig stand.

#### Garantien dækker ikke:

- naturlig slitage samt skader, der er opstået som følge af for voldsom belastning.
- skader, der er opstået, fordi autostolen er blevet behandlet forkert eller anvendes i modstrid med det egentlige formål.

#### Garanti eller ej?

**Stoffer:** Alle vore stoffer opfylder meget strenge krav, hvad angår deres farveægtighed i forhold til UV-stråler. Alligevel vil stoffernes farver falme, hvis de udsættes for UV-stråler. Der er her tale om normalt slid og ikke om materialefejl, og det er derfor ikke omfattet af garantien.

Bij het indienen van een garantieclaim dient het garantiebewijs met het kinderzitje te worden meegestuurd. De garantie is alleen van toepassing op auto-/fietskinderzitjes waar juist mee is omgegaan en die in schone en goede staat worden teruggezonden.

#### Uitgesloten van garantie zijn:

- normale tekenen van slijtage en schade ten gevolge van overmatige belasting
- schade ten gevolge van onbedoeld of onjuist gebruik

#### Garantie of niet?

**Stoffen:** Al onze stoffen voldoen aan hoge eisen wat betreft de kleurbestendigheid tegen UV-straling. Alle stoffen verbleken echter als deze aan UV-straling worden blootgesteld. Hierbij gaat het niet om materiaalfouten, maar om normale slijtageverschijnselen die van garantie zijn uitgesloten.

**Замок:** Неисправности замка в большинстве случаев вызваны загрязнением, которое можно удалить промыванием. В своих действиях руководствуйтесь, пожалуйста, настоящей инструкцией по эксплуатации.

В случаях, требующих предоставления услуг по гарантии, немедленно обращайтесь в специализированный магазин, продавший Вам этот товар. Там Вам будет оказана помощь словом и делом. При обработке рекламаций применяются нормы амортизации для конкретного изделия. Здесь мы обращаем Ваше внимание на общие условия сделки, с которыми можно ознакомиться у продавца.

#### **Применение, уход и техническое обслуживание**

При обращении с автомобильным/велосипедным детским сиденьем необходимо соблюдать инструкции по эксплуатации. Мы настоятельно обращаем Ваше внимание на то, что использоваться могут только оригинальные запасные части или принадлежности.

**Lås:** Hvis der konstateres funktionsfejl på selelåsen, skyldes det som regel snavs, der kan vaskes væk. Følg altid anvisningerne i betjeningsvejledningen.

Hvis du ønsker at gøre brug af garantien, bedes du henvende dig til en specialforretning. Her vil du blive vejledt af professionelle fagfolk. Ved reklamationer bruges der produktspecifikke afskrivningssatser. Vi gør i den forbindelse opmærksom på vores Almindelige Forretningsbetingelser, som du kan få udleveret hos forhandleren.

### Anvendelse, pleje og vedligeholdelse

Autostolen til bilen/cyklen skal behandles i overensstemmelse med betjeningsvejledningen. Vi gør udtrykkeligt opmærksom på, at der kun må benyttes originalt tilbehør / reservedele.

**Slot:** Eventuele problemen met het gordelslot zijn meestal het gevolg van verontreinigingen die kunnen worden verwijderd door het slot met water te reinigen. Houd u zich hierbij aan de instructies in uw gebruiksaanwijzing.

Neem, als uw kinderzitje nog onder de garantie valt, onmiddellijk contact op met uw vakhandel. Hier wordt u met raad en daad terzijde gestaan. Bij de behandeling van garantieclaims worden productspecifieke afschrijvingsregels toegepast. Hiervoor verwijzen wij u naar de bij de vakhandel verkrijgbare algemene voorwaarden.

### Gebruik, onderhoud en verzorging

Het auto-/fietskinderzitje moet overeenkomstig de gebruiksaanwijzing worden gebruikt en onderhouden. Wij wijzen er nadrukkelijk op dat uitsluitend originele accessoires en onderdelen mogen worden gebruikt.



**11. Гарантийный талон / Формуляр контроля при покупке**

Фамилия:

---

Адрес:

---

Почтовый индекс:

---

Город:

---

Телефон (с кодом  
страны, города):

---

Электронная почта:

---

---

Автомобильное/  
велосипедное детское  
сиденье:

---

Номер артикула:

---

Цвет материала (узор):

---

Принадлежности:

---



**Формуляр контроля при покупке:****1. Комплектность** проверено / в порядке**2. Функциональный контроль**

- Механизм регулировки сиденья

 проверено / в порядке

- Регулировка ремней

 проверено / в порядке**3. Сохранность**

- Контроль сиденья

 проверено / в порядке

- Контроль матерчатых элементов

 проверено / в порядке

- Контроль пластмассовых деталей

 проверено / в порядке

Я проверил автомобильное/ велосипедное детское сиденье и удостоверился в том, что сиденье передано мне в полном комплекте, и что все его функции действуют в полном объеме.

Я получил достаточную информацию об изделии и его функциях перед покупкой и принял к сведению указания по эксплуатации и техническому обслуживанию.

Дата покупки:

---

Покупатель (подпись):

---

Продавец:

---

Штамп продавца

## 11. Garantibevis / udleveringskontrol

Navn:

---

Adresse:

---

Postnummer:

---

By:

---

Telefon (inkl. omr.-nr.):

---

E-mail:

---

---

Barnestol til bilen/cyklen:

---

Artikelnummer:

---

Stoffarve (dessin):

---

Tilbehør:

---





**Udleveringskontrol:****1. Fuldstændighed** afprøvet / i orden**2. Funktionskontrol**

- Justeringsmekanisme sæde

 afprøvet / i orden

- Selejustering

 afprøvet / i orden**3. Ubeskadiget tilstand**

- Kontrol af sæde

 afprøvet / i orden

- Kontrol af stofdele

 afprøvet / i orden

- Kontrol af plastdele

 afprøvet / i orden Jeg har afprøvet autostolen til bilen/cyklen og forvissat mig om, at jeg har fået udleveret samtlige dele, og at stolen er fuldt funktionsdygtig. Jeg har modtaget omfattende informationer om produktet og dets funktioner inden køb og taget pleje- og vedligeholdelsesanvisningerne til efterretning.

Købsdato:

---

Køber (underskrift):

---

Forhandler:

---

Forhandlerens stempel

## 11. Garantiekaart/overdrachtscontrole

Naam:

---

Adres:

---

Postcode:

---

Plaats:

---

Telefoon (incl.  
netnummer):

---

E-mail:

---

---

Auto-/fietskinderzitje:

---

Artikelnummer:

---

Kleur stof (dessin):

---

Accessoires:

---



**Overdrachtscontrole:****1. Volledigheid**

- gecontroleerd / in orde
- Ik heb het auto-/fietskinderzitje gecontroleerd en mijzelf ervan overtuigd dat het zitje compleet en volledig functionerend aan mij is overgedragen.

**2. Controle van de werking**

- Verstelmechanisme zitje

 gecontroleerd / in orde

- Gordelverstelling

 gecontroleerd / in orde

- Ik heb voorafgaand aan de aankoop voldoende informatie over het product en de werking ervan gekregen en ben op de hoogte gesteld van de onderhouds- en verzorgingsvoorschriften.

**3. Controleren op beschadigingen**

- Zitje controleren

 gecontroleerd / in orde

- Stoffen delen controleren

 gecontroleerd / in orde

- Kunststofdelen controleren

 gecontroleerd / in orde

Datum van aankoop:

---

Klant (handtekening):

---

Verkopers:

---

Stempel vakhandel

